



# XT-980

Dual-SIM-Outdoor-Handy und Walkie-Talkie XT-980

# INHALTSVERZEICHNIS

Ihr neues Dual-SIM-Outdoor-Handy .....	5
– Lieferumfang .....	5
Wichtige Hinweise zu Beginn .....	6
– Allgemeine Sicherheitshinweise .....	6
– Sicherheitshinweise zur Umgebung des Handys .....	7
– Hinweise zu medizinischen Geräten. ....	8
– Hinweise zur Stromversorgung .....	8
– Hinweise zur Entsorgung .....	8
– Akkus und deren Entsorgung .....	9
– Hinweise zur Nutzung dieser Bedienungsanleitung .....	9
– Verwendete Symbole .....	10
– Verwendete Textmittel .....	10
– Erläuterung zu den Menüeingaben .....	11
Produktdetails.....	12
– Frontansicht.....	12
Vorbereitung für den ersten Einsatz.....	14
– SIM-Karte, Speicherkarte und Akku einlegen.....	14
– Aufladen .....	19
Die Tastensteuerung.....	20
– Navigationstasten .....	20
– OK-Taste.....	21

– LSK (linker Softkey) .....	22
– RSK (rechter Softkey).....	22
– Abheben-Taste .....	22
– Ein/Aus-Taste (Auflegen) .....	22
<b>Inbetriebnahme .....</b>	<b>23</b>
– Einschalten .....	23
– Der Hauptbildschirm .....	23
– Optionsmenüs.....	23
– Datum und Zeit einstellen .....	24
<b>Telefonieren .....</b>	<b>25</b>
– Einen Gesprächspartner anrufen.....	25
– Einen Anruf entgegennehmen.....	25
– Einen Anruf abweisen.....	25
– Eine Nummer erneut anrufen (Wahlwiederholung).....	25
<b>Telefonbuch .....</b>	<b>26</b>
– Einen Eintrag neu erstellen .....	26
– Gespeicherte Kontakte verwalten.....	27
<b>Kurznachrichten (SMS).....</b>	<b>29</b>
– SMS lesen (Posteingang).....	29
– SMS schreiben.....	30
<b>Das Walkie-Talkie .....</b>	<b>31</b>
– Einstellungen.....	32

Verwendung .....	33
– Frequenzsuche .....	33
– Kanal einstellen.....	33
– Signal senden .....	33
– Signal empfangen .....	33
Grundlegende Einstellungen .....	34
– Bevorzugter Speicher.....	34
– Verbindungseinstellungen.....	35
– Spracheinstellungen.....	36
Weitere Einstellungen .....	37
– Bluetooth.....	37
Benutzerprofile.....	39
– Benutzerprofile aktivieren .....	39
– Benutzerprofile anpassen.....	39
Pflegehinweise und Lagerung .....	40
Eingeben von Texten .....	41
– De, Abc, Fr.....	41
– 123 .....	42
Technische Daten.....	43
Konformitätserklärung .....	44

# IHR NEUES DUAL-SIM-OUTDOOR-HANDY UND WALKIE-TALKIE XT-980

**Sehr geehrte Kundin, sehr geehrter Kunde,**

vielen Dank für den Kauf dieses robusten Outdoor-Handys. Dieses Handy perfektioniert die wichtigste Funktion für Outdoor-Aktivitäten: zuverlässige Erreichbarkeit. Mit der Walkie-Talkie-Funktion rufen Sie Ihre Begleiter auch im Funkloch. Und der starke Akku hält Ihre Verbindung zur Zivilisation über Wochen aufrecht.

Bitte lesen Sie diese Bedienungsanleitung und befolgen Sie die aufgeführten Hinweise und Tipps, damit Sie das Outdoor-Handy optimal nutzen können.

## **Lieferumfang**

- Outdoor-Handy
- Handy-Akku
- USB-Kabel
- Netzteil
- Headset
- Bedienungsanleitung

## WICHTIGE HINWEISE ZU BEGINN

### Allgemeine Sicherheitshinweise

- Diese Bedienungsanleitung dient dazu, Sie mit der Funktionsweise dieses Produktes vertraut zu machen. Bewahren Sie diese Anleitung daher stets gut auf, damit Sie jederzeit darauf zugreifen können.
- Ein Umbauen oder Verändern des Produktes beeinträchtigt die Produktsicherheit. Achtung Verletzungsgefahr!
- Führen Sie Reparaturen nie selbst aus!
- Die Informationen in diesem Handbuch können ohne Bekanntmachung geändert oder erweitert werden.
- Die Abbildungen in diesem Handbuch sind beispielhaft und entsprechen nicht unbedingt dem aktuellen Stand des Produktes.
- Bewahren Sie alle zum Produkt gehörenden Teile sorgfältig auf.
- Verwenden Sie nur Originalzubehör, das vom Hersteller empfohlen wird.
- Gehen Sie stets vorsichtig mit dem Handy um. Lassen Sie es nicht fallen. Vermeiden Sie Stöße oder Schläge und verwenden Sie keine aggressiven, flüssigen Lösungsmittel, Chemikalien oder starke Reinigungsmittel für das Gerät. Reinigen Sie das Handy immer nur mit einem trockenen und weichen Tuch.
- Das Telefonieren während des Autofahrens ist ohne Freisprecheinrichtung verboten!
- Technische Änderungen und Irrtümer vorbehalten.

### Sicherheitshinweise zur Umgebung des Handys

- Setzen Sie das Gerät nicht über einen längeren Zeitraum intensiver Sonneneinstrahlung aus. Dadurch kann die Batterie überhitzt werden, was einen fehlerhaften Betrieb zu Folge haben kann.
- Halten Sie das Gerät fern von Feuchtigkeit und extremer Hitze.
- Tauchen Sie das Produkt niemals in Wasser oder andere Flüssigkeiten.
- Vermeiden Sie den Gebrauch des Gerätes in folgenden Umgebungen: Bei großen Temperaturschwankungen, Temperaturen über 60° oder unter 0° Celsius, Gebiete mit hohem Druck, Staub oder elektrostatischen Störungen und hoher Feuchtigkeit. Vermeiden Sie den Kontakt mit aggressiven Reinigungsmitteln oder Chemikalien und anderen Flüssigkeiten.
- Verwenden Sie das Handy nicht in der Nähe von Tankstellen, Treibstoffdepots, in chemischen Fabriken, an Orten, an denen Sprengungen durchgeführt werden, in Umgebungen mit potenziell explosiven Stoffen wie in Auftankbereichen, in Tanklagern, unter Deck auf Booten sowie in Umfüll- und Lagereinrichtungen.
- Verwenden Sie das Handy nicht in der Nähe starker elektromagnetischer Felder wie sie beispielsweise von Mikrowellengeräten, Lautsprechern, Fernseh- und Radiogeräten ausgehen.



#### **HINWEIS:**

*Auf Flugreisen wird empfohlen, das Smartphone sorgfältig im Gepäck zu verstauen und möglichst nicht im Handgepäck der Durchleuchtung bei Personenkontrollen auszusetzen. Für Schäden, die durch solche Strahlungen verursacht werden, haftet der Hersteller nicht.*

**Hinweise zu medizinischen Geräten**

- Träger von Herzschrittmachern sollten einen ausreichenden Abstand zwischen Gerät und Herzschrittmacher einhalten. Konsultieren Sie im Zweifel den behandelnden Arzt.
- Dieses Produkt kann die Funktion von medizinischen Geräten beeinträchtigen. Schalten Sie das Smartphone daher in Kliniken und medizinischen Einrichtungen aus.

**Hinweise zur Stromversorgung**

- Dieses Produkt ist nur für die Stromversorgung durch den bezeichneten Akku und das angegebene Netzteil vorgesehen. Eine andere Art der Verwendung kann gefährlich sein und macht alle Genehmigungen bezüglich dieses Produkts nichtig.
- Dieses Produkt ist mit einem USB-Kabel zum Anschließen an einen Computer ausgestattet. Stellen Sie sicher, dass dieser Computer ausreichend geerdet ist, bevor Sie das Gerät an den Computer anschließen.

**Hinweise zur Entsorgung**

- Dieses Elektrogerät gehört nicht in den Hausmüll. Für die fachgerechte Entsorgung wenden Sie sich bitte an die öffentlichen Sammelstellen in Ihrer Gemeinde.
- Einzelheiten zum Standort einer solchen Sammelstelle und über ggf. vorhandene Mengenbeschränkungen pro Tag/Monat/Jahr entnehmen Sie bitte den Informationen der jeweiligen Gemeinde.





### **Akkus und deren Entsorgung**

Akkus gehören **NICHT** in den Hausmüll. Als Verbraucher sind Sie gesetzlich verpflichtet, gebrauchte Akkus zur fachgerechten Entsorgung zurückzugeben.



Sie können Ihre Akkus bei den öffentlichen Sammelstellen in Ihrer Gemeinde abgeben oder überall dort, wo Akkus der gleichen Art verkauft werden.

- Achten Sie unbedingt auf die richtige Polarität der Akkus. Falsch eingesetzte Akkus können zur Zerstörung des Gerätes führen – Brandgefahr.
- Versuchen Sie nicht, Akkus zu öffnen und werfen Sie Akkus nicht in Feuer.
- Akkus, aus denen Flüssigkeit austritt, sind gefährlich. Berühren Sie diese nur mit geeigneten Handschuhen.
- Akkus gehören nicht in die Hände von Kindern.
- Nehmen Sie den Akku aus dem Gerät, wenn Sie es für längere Zeit nicht benutzen.

### **Hinweise zur Nutzung dieser Bedienungsanleitung**

Um diese Bedienungsanleitung möglichst effektiv nutzen zu können, finden Sie hier vorab einige Begriffe und Symbole erläutert, die Ihnen im Verlauf dieser Anleitung begegnen werden.

## Verwendete Symbole

	Dieses Symbol steht für mögliche Gefahren und wichtige Informationen im Umgang mit diesem Produkt. Es wird immer dann verwendet, wenn Sie eindringlich auf etwas hingewiesen werden sollen.
	Dieses Symbol steht für nützliche Hinweise, Zusatzinformationen und Tipps zur Verwendung, die Ihnen im Umgang mit dem Produkt helfen sollen.

## Verwendete Textmittel

GROSSBUCHSTABEN	Großbuchstaben werden verwendet, wenn es gilt Tasten, Anschluss- oder andere Produkt-Beschriftungen kenntlich zu machen.
<b>Fettschrift</b>	Fettschrift wird eingesetzt, wenn Menüpunkte oder genau so bezeichnete Ausdrücke in der Software des Produktes verwendet werden.
Aufzählungen	Aufzählungen werden verwendet, wenn Sie eine bestimmte Reihenfolge von Schritten befolgen oder die Merkmale des Produktes beziffert werden sollen.
Unterpunkte	Unterpunkte werden verwendet, wenn mehrere Informationen aufgelistet werden. Sie dienen hauptsächlich zur besseren Hervorhebung der einzelnen Informationen.

## Erläuterung zu den Menüeingaben

In vielen Kapiteln finden Sie am Anfang des Textes eine Schrittfolge, wie Sie zu dem dargestellten Menüpunkt gelangen können. Befolgen Sie die Schritte von links nach rechts, um den Menüpunkt aufzurufen. Verwenden Sie hierfür die Navigationstasten, um Menüpunkte auszuwählen, und die **OK**-Taste, um die Auswahl zu bestätigen.



BEISPIEL:

Um die Sprache Ihres Handys einzustellen, gehen Sie vor wie folgt:

**Menü ➔ Einstellungen ➔ Telefoneinstellungen ➔ Sprache ➔ Deutsch**

Diese Schrittfolge bedeutet:

1. Drücken Sie die **OK**-Taste, um das Menü aufzurufen.
2. Wählen Sie mit den Navigationstasten den Punkt **Einstellungen** und drücken Sie die **OK**-Taste.
3. Wählen Sie mit den Navigationstasten den Punkt **Telefoneinstellungen** und drücken Sie die **OK**-Taste.
4. Wählen Sie mit den Navigationstasten den Punkt **Sprache** und drücken Sie die **OK**-Taste.
5. Wählen Sie mit den Navigationstasten den Punkt **Deutsch** und bestätigen Sie mit der **OK**-Taste.

# PRODUKTDDETAILS

## Frontansicht

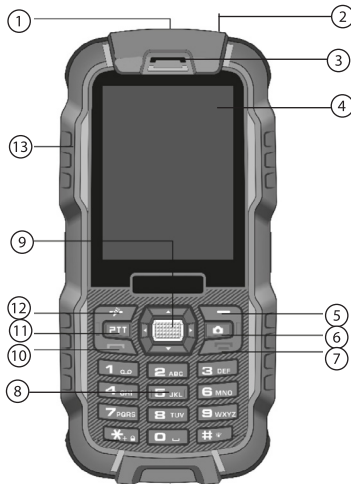

①	Taschenlampe	
②	Antennenstecker	
③	Lautsprecher	
④	Display	2,4"-TFT, 240 x 320 Pixel
⑤	<b>RSK</b> -Taste	Rechter Softkey, siehe S. 22
⑥	Kamera-Taste	Ruft die Kamera auf
⑦	Ein/Aus-Taste, Auflegen	Beendet Anrufe, schaltet das Telefon ein/aus (siehe S.22)
⑧	Zifferntasten	
⑨	Navigationstasten	Siehe S. 20
⑩	Abheben-Taste	Startet Anrufe, siehe S. 22
⑪	PTT-Taste	Ruft die Walkie-Talkie-Funktion auf / sendet eine Sprechnachricht über Funk
⑫	<b>LSK</b> / Taschenlampen-Taste	Linker Softkey, siehe S. 22, schaltet die Taschenlampe ein/aus (Telefon muss eingeschaltet sein)
⑬	Anschluss	

# VORBEREITUNG FÜR DEN ERSTEN EINSATZ

## SIM-Karte, Speicherkarte und Akku einlegen

Packen Sie das Handy und dessen Zubehör vorsichtig aus.

Öffnen Sie das Akkufach an der Rückseite des Handys, indem Sie die Schrauben öffnen und die Abdeckung anschließend abnehmen.

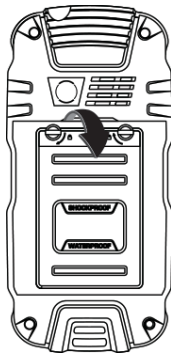

Legen Sie eine SIM-Karte eines Mobilfunkbetreibers (z.B. t-mobile oder Vodafone) ein. Beachten Sie hierzu die Zeichnung. Sie können in jeden der beiden Slots je eine SIM-Karte einlegen. Die goldenen Kontakte der SIM-Karte müssen auf die Kontakte des Kartenslots zeigen.

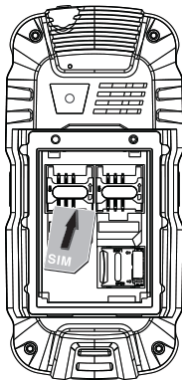

Wenn Sie eine microSD-Karte als Speichererweiterung nutzen wollen, legen Sie eine microSD-Karte (bis 16 GB) ein. Die goldenen Kontakte der Speicherkarte müssen auf die Kontakte des Kartenslots zeigen.

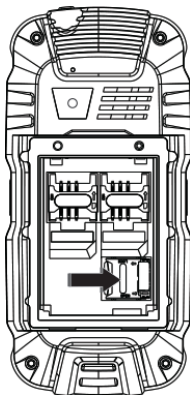



Legen Sie anschließend den mitgelieferten Akku so ein, dass die blanken Kontakte an der Kopfseite des Akkus mit den drei Kontaktstellen im Handy zusammenlaufen. Der Akku wurde richtig eingelegt, wenn er mühelos ins Akkufach gleitet und eben abschließt.

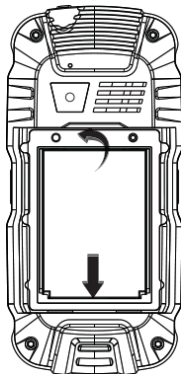

Legen Sie dann den Akkufachdeckel wieder auf das Fach und schrauben Sie ihn fest.

Schrauben Sie anschließend die Antenne in den Antennenstecker, wenn Sie die Walkie-Talkie-Funktion verwenden wollen.

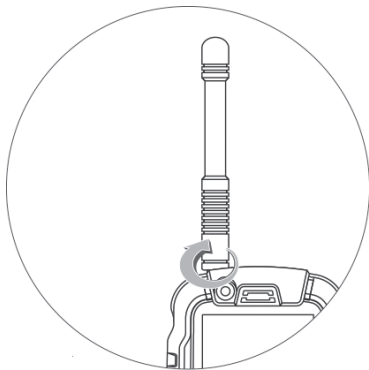

**HINWEIS:**

*Auch, wenn keine SIM-Karten eingelegt sind, wird ein Signal unter SIM1 angezeigt. Dies zeigt, dass sich das Handy im Empfangsbereich befindet und ein Signal empfangen könnte, nicht, dass es augenblicklich mit einem Netz verbunden ist.*

## Aufladen

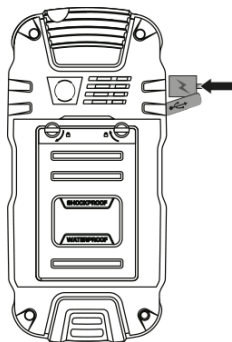

Vor der ersten Verwendung des Handys muss der Akku vollständig aufgeladen werden. Hierzu können Sie entweder das mitgelieferte Ladegerät oder den Micro-USB-Anschluss zum Aufladen über einen Computer verwenden. Schließen Sie das USB-Kabel an den USB-Anschluss des Handys an (Sie müssen hierzu die Abdeckung des Anschlusses abnehmen) und verbinden Sie das andere Ende mit dem Netzteil oder einem USB-Port eines eingeschalteten Computers. Beim Aufladen über einen Computer verlängert sich die Ladezeit um einige Stunden.

Der Akku ist vollständig geladen, wenn die Animation des Batteriestandsymbols aufhört und das Symbol komplett ausgefüllt dargestellt wird.

# DIE TASTENSTEUERUNG

Die Steuerung Ihres Handys wird durch die Tasten im oberen Bereich des Tastenfeldes vorgenommen.

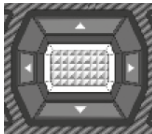

Die einzelnen Tasten haben folgende Funktionen:

## **Navigationstasten**

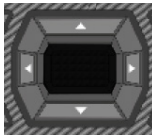

Die Navigationstasten erfüllen mehrere Funktionen.

In der ersten Funktion können Sie mit diesen Tasten die Auswahl in den Menüs steuern. Drücken Sie dazu jeweils die Taste, die in die Richtung weist, in die Sie die Auswahl lenken wollen.

Die zweite Funktion dieser Tasten ist nur im Hauptbildschirm verfügbar. Sie ermöglicht Ihnen, Shortcuts auszuführen, die vorher festgelegt wurden.

### **OK-Taste**



Die **OK**-Taste erfüllt ebenfalls mehrere Funktionen.

Wenn Sie sich im Hauptbildschirm befinden rufen Sie über diese Taste das Hauptmenü auf. Innerhalb der Menüs erfüllt sie die gleiche Funktion wie die **LSK**-Taste (siehe unten) und dient zur Auswahl von Menüpunkten oder dem Aufrufen von zusätzlichen Optionsmenüs. Die dritte Funktion erfüllt diese Taste dann, wenn im Display drei Wahlmöglichkeiten angezeigt werden. Hierbei wird durch Drücken der **OK**-Taste die mittlere Wahlmöglichkeit ausgewählt.

**LSK (linker Softkey)**

Mit der **LSK**-Taste können Sie in der Hauptansicht das Hauptmenü aufrufen. Außerdem dient diese Taste zur Bestätigung von Auswahlen oder dem Aufrufen von weiterführenden Optionen zu einem Menüpunkt oder einer Datei.

**RSK (rechter Softkey)**

Mit der **RSK**-Taste können Sie Vorgänge abbrechen, eine Menüebene zurück wechseln oder bei der Texteingabe Zeichen löschen. In der Hauptansicht (sog. Idle-Screen) können Sie über diese Taste direkt das Telefonbuch aufrufen. In anderen Ansichten kehren Sie zur Hauptansicht zurück.

**HINWEIS:**

*Wenn Sie bei Texteingaben diese Taste lange drücken, können Sie den gesamten eingegebenen Text löschen.*

**Abheben-Taste**

Mit der Abheben-Taste nehmen Sie einen eingehenden Anruf an oder wählen eine eingegebene Nummer. Wenn Sie diese Taste in der Hauptansicht drücken, ohne eine Nummer eingegeben zu haben, werden Ihnen die letzten Telefonate angezeigt und Sie können eine Wahlwiederholung vornehmen.

**Ein/Aus-Taste (Auflegen)**

Mit der Ein/Aus-Taste beenden Sie ein geführtes Telefonat oder weisen einen eingehenden Anruf ab. In Menüs bricht diese Taste alle Aktionen ab und kehrt zur Hauptansicht zurück. Diese Taste dient außerdem zum Ein- und Ausschalten des Handys. Drücken Sie die Taste hierzu jeweils für etwa 3 Sekunden.

# INBETRIEBNAHME

## Einschalten

Um das Handy einzuschalten, halten Sie die **Auflegen**-Taste gedrückt, bis der Willkommensbildschirm im Display erscheint.

Das Handy wird sich dann automatisch mit dem Funknetz Ihres Mobilfunkbetreibers verbinden.



### *HINWEIS:*

*Wenn Sie eine neue SIM-Karte verwenden, müssen Sie eventuell noch erste Einstellungen auf der SIM-Karte vornehmen. Lassen Sie sich hierzu von einem Fachgeschäft beraten. Sie müssen außerdem gegebenenfalls die PIN eingeben, die Sie in den Unterlagen Ihres Anbieters finden.*

## Der Hauptbildschirm

Der Hauptbildschirm wird Ihnen direkt nach dem Einschalten des Handys angezeigt. Von hier aus können Sie die Funktionen des Handys erreichen.

## Optionsmenüs

Häufig können in einzelnen Ansichten Optionsmenüs aufgerufen werden. Diese Menüs beinhalten verschiedene Punkte, mit denen der aktuell betrachtete Eintrag verwaltet werden kann. Sie können hier Telefonnummern in das Telefonbuch übertragen, Einträge löschen, weiterleiten, beantworten oder die dazugehörige Telefonnummer anrufen. Wenn Sie also im Display über der **LSK**-Taste den Text **Option** angezeigt bekommen, können Sie mit Drücken der **LSK**-Taste ein Optionsmenü aufrufen.

### **Datum und Zeit einstellen**

Bevor Sie Ihr neues Telefon beginnen zu nutzen, sollten Sie zuerst die Einstellungen zu Uhrzeit und Datum vornehmen.

**Menü ➔ Einstellungen ➔ Telefoneinstellungen ➔ Uhrzeit und Datum ➔ Uhrzeit/Datum einstellen.**

Tragen Sie als nächstes Uhrzeit und Datum ein. Öffnen Sie hierzu den entsprechenden Menüpunkt mit der **OK**-Taste und tragen Sie mit Hilfe der Zifferntasten die aktuelle Uhrzeit ein. Wechseln Sie dann mit der Pfeiltaste nach unten zur Datumseingabe. Anschließend können Sie noch festlegen, ob die Uhrzeit automatisch von Winter- auf Sommerzeit umgestellt werden soll. Bestätigen Sie Ihre Eingaben mit der **OK**-Taste oder der **LS**-Taste.



# TELEFONIEREN

## Einen Gesprächspartner anrufen

Die schnellste Möglichkeit, einen Gesprächspartner anzurufen, ist, einfach die gewünschte Rufnummer über das Ziffernfeld einzugeben. Die gerade eingegebene Ziffer erscheint rechts im Display groß angezeigt. Die vorhergehenden Ziffern werden nach links verschoben. Wenn Sie eine falsche Ziffer eingeben haben, können Sie sie durch Drücken der **RSK**-Taste wieder löschen. Nachdem Sie die vollständige Rufnummer eingegeben haben, drücken Sie die Abheben-Taste, um die Nummer anzuwählen.



### *HINWEIS:*

*Bei der Eingabe von Telefonnummern kann das +-Symbol für internationale Telefonate durch langes Drücken der Taste 0 eingefügt werden.*

## Einen Anruf entgegennehmen

Wenn Sie angerufen werden, nehmen Sie den Anruf mit der **Abheben**-Taste entgegen.

## Einen Anruf abweisen

Wenn Ihnen ein Anruf ungelegen kommt oder Sie nicht mit dem Anrufer sprechen wollen, können Sie einen eingehenden Anruf auch ablehnen. Drücken Sie hierzu die **Auflegen**-Taste, während Sie angerufen werden.

## Eine Nummer erneut anrufen (Wahlwiederholung)

Um eine bereits gewählte Nummer nochmals anzurufen, drücken Sie zuerst die Abheben-Taste. Wählen Sie dann die SIM-Karte aus, von der der Anruf getätigt wurde und bestätigen Sie mit der **LSK**-Taste. Eine Liste der letzten getätigten Telefonate erscheint. Wählen Sie aus dieser Liste den gewünschten Kontakt aus und drücken Sie erneut die Abheben-Taste, um dieselbe Nummer nochmals anzurufen.

# TELEFONBUCH

## Menü ➔ Telefonbuch

Das Telefonbuch gibt Ihnen die Möglichkeit, Kontakte und Telefonnummern bequem zu verwalten, zusammen zu fassen und wieder zu finden.



### *HINWEIS:*

*Wenn Sie Kontakte auf SIM-Karten speichern, stehen Ihnen evtl. nicht alle Eingabefelder und Verwaltungsmöglichkeiten zur Verfügung die in dieser Anleitung beschrieben werden.*

## **Einen Eintrag neu erstellen**

Um Telefonbucheinträge zu erstellen, stehen Ihnen je nach Situation verschiedene Möglichkeiten zur Verfügung. Die Eingabe erfolgt jeweils über die Eingabemaske.

### Die Eingabemaske

## **Telefonbuch ➔ Neuen Kontakt hinzufügen**

Die Eingabemaske für Kontakte wird bei jedem neuen Eintrag aufgerufen. Zunächst können Sie auswählen, ob der Kontakt auf der SIM-Karte oder im Telefon gespeichert werden soll. Anschließend öffnet sich die Eingabemaske.

Hier können Sie (wenn nicht durch die SIM-Karte beschränkt) den Namen, die Telefonnummer und einen speziellen Klingelton eingeben.

Bis auf die Hauptnummer sind die Einträge optional, müssen also nicht unbedingt angegeben werden. Jedoch sollte mindestens ein Name angegeben werden, um den Eintrag später besser zuordnen zu können.

Geben Sie den Namen bzw. die Nummer ein und drücken Sie anschließend **LSK** ➔ **Speichern**

### **Gespeicherte Kontakte verwalten**

Um Ihre gespeicherten Kontakte zu verwalten, stehen Ihnen folgende Möglichkeiten zur Verfügung.

#### Einen Kontakt finden

Um einen gespeicherten Eintrag in Ihrem Telefonbuch zu finden, wechseln Sie zur **Schnellsuche**.

In der Grundeinstellung werden Ihnen alle auf den SIM-Karten und dem Telefon gespeicherten Kontakte in einer Liste angezeigt.

Die erste Möglichkeit einen Kontakt zu finden besteht darin, einfach mit den Navigationstasten die Liste durchzublätern.

Sie können jedoch auch – was besonders bei sehr vielen Einträgen komfortabel ist – die Einträge durch Eingabe von Suchbuchstaben sortieren lassen. Die Eingabe erfolgt per Multitap -Eingabe. Wenn Sie einen Buchstaben falsch eingegeben haben, können Sie ihn mit der **RSK**-Taste löschen.

Wenn Sie den gewünschten Kontakt gefunden haben, können Sie ihn sich mit der **OK**-Taste direkt ansehen oder mit der **LSK**-Taste ein erweitertes Optionsmenü anzeigen lassen.

### Einen Kontakt bearbeiten

Wählen Sie aus dem Telefonbuch per Schnellsuche den gewünschten Kontakt aus und öffnen Sie mit der LSK-Taste das Optionsmenü. Mit dem Menüpunkt **Bearbeiten** rufen Sie die Eingabemaske für Kontakte auf und können dann die gewünschten Daten ergänzen oder ändern.

### Einen Kontakt löschen

Wählen Sie aus dem Telefonbuch per Schnellsuche den gewünschten Kontakt aus und öffnen Sie mit der LSK-Taste das Optionsmenü. Mit dem Menüpunkt **Löschen** können Sie dann den Kontakt permanent entfernen.

### Einen Kontakt kopieren

Wenn Sie einen Kontakt auf einen anderen Speicherort (Telefon/SIM-Karte) kopieren oder verschieben wollen, wählen Sie zuerst den betreffenden Eintrag per Schnellsuche aus der Liste aus und rufen dann mit der **LSK**-Taste das Optionsmenü. Wählen Sie anschließend **Kopieren** und dann das gewünschte Ziel aus.



**ACHTUNG:**

*Achten Sie beim Kopieren von Kontakten darauf, dass evtl. vorhandene Zusatzinformationen verloren gehen können, sofern das Ziel diese Daten nicht verwalten kann!*

# KURZNACHRICHTEN (SMS)

## Menü ➔ Nachrichten

Kurznachrichten – oder kurz SMS – haben zusammen mit der weiten Verbreitung von Handys immer mehr an Bedeutung zugenommen. Diese Kurzform von einfachen Textnachrichten dient oft der Benachrichtigung eines Gesprächspartners, wenn man selbst oder der Gesprächspartner im Moment nicht telefonieren kann oder erreichbar ist. Die folgenden Punkte sollen erklären, wie SMS erstellt und verwaltet werden.



### *HINWEIS:*

*SMS können inzwischen oft auch an herkömmliche Telefone versendet werden. Besitzt der Empfängeranschluss keine technische Möglichkeit die SMS darzustellen, wird sie stattdessen vom Service-Center des Senders vorgelesen. Dieser Dienst wird jedoch nicht zwingend notwendig von jedem Provider angeboten – informieren Sie sich daher bestenfalls vor dem Versenden, ob diese Möglichkeit besteht.*

## SMS lesen (Posteingang)

### Menü ➔ Nachrichten ➔ Posteingang

Um eine SMS zu lesen, wechseln Sie in den Posteingang der entsprechenden SIM-Karte. Wählen Sie dort die gewünschte SMS aus und bestätigen Sie mit der **LSK**-Taste. Die SMS wird nun angezeigt und Sie haben die Möglichkeit mit der **LSK**-Taste ein Optionsmenü aufzurufen, das es Ihnen ermöglicht, die Nachricht zu beantworten oder weiterzuleiten, den Sender anzurufen, die Nachricht zu löschen oder zu kopieren/verschieben und die Nummer des Senders in das Telefonbuch zu speichern.

**SMS schreiben****Menü ➔ Nachrichten ➔ Mitteilung schreiben ➔ Textmitteilung**

Um eine SMS zu verfassen, wechseln Sie in die Eingabemaske für Texteingaben. Überprüfen Sie zuerst die Eingabemethode links oben im Display und ändern Sie diese gegebenenfalls. Sie können jetzt eine Nachricht mit bis zu 160 Zeichen über das Ziffernfeld des Handys eingeben. Nähere Informationen zur Texteingabe und Auswahl der Eingabemethode entnehmen Sie bitte dem entsprechenden Abschnitt im Anhang.

**HINWEIS:**

*Bei der Texteingabe können Sie mit der Taste \* Sonderzeichen eingeben. Mit der Taste # können Sie zwischen Eingabeverfahren wählen. Näheres hierzu entnehmen Sie bitte dem Anhang.*

# DAS WALKIE-TALKIE

Das XT-980 verfügt über eine integrierte Walkie-Talkie-Funktion. Sie können sich ganz ohne Telefonnetz über Funk mit einem weiteren Gerät verbinden und auf diese Art kommunizieren.

Um die Walkie-Talkie-Funktion aufzurufen, drücken Sie entweder die PTT-Taste oder wählen Sie im Menü den Eintrag **Walkie-Talkie** und bestätigen Sie mit der OK-Taste.

## Menü und Einstellungen

Die Walkie-Talkie-Funktion verfügt über ein Menü, in dem Sie zahlreiche Eingaben vornehmen können. Drücken Sie die OK-Taste, um das Menü aufzurufen.

<b>Einstellungen</b>	Ruft die Einstellungen auf (siehe nächster Abschnitt)
<b>Hilfe</b>	Ruft die Hilfe-Funktion auf

## Einstellungen

Hintergrundwiedergabe	Aus/Ein	Wenn die Hintergrundwiedergabe eingeschaltet ist, bleibt das Handy im Funkmodus, auch wenn Sie die Walkie-Talkie-Funktion beenden. Sie können weiter Funksignale über den eingestellten Kanal empfangen und senden. Wenn Sie keine Funkkommunikation erwarten, deaktivieren Sie diese Funktion, um Strom zu sparen.
Maximale Sprechzeit	30 s / 60 s	Stellen Sie hier die maximale Sprechzeit ein. Nach 30 oder 60 Sekunden wird das Senden beendet. Drücken Sie erneut die PTT-Taste, um wieder ein Sprechsignal zu senden.
SQ (Squelch)	1-8	Squelch (Rauschsperr) kann verwendet werden, um Störgeräusche zu unterdrücken. Je höher die Einstellung, desto stärker muss das Funksignal sein, das Sie empfangen wollen. Wenn Sie ein schwaches Signal empfangen wollen, stellen Sie eine niedrige Rauschsperr ein.
CTCSS	1-38	CTCSS kann eingesetzt werden, um innerhalb einer Funkfrequenz ein bestimmtes Gerät anzuwählen. Wenn beide Geräte auf den gleichen Wert eingestellt sind, empfangen sie keine Interferenzen von anderen Geräten.



# VERWENDUNG

## Frequenzsuche

Drücken Sie im Walkie-Talkie-Modus den **linken Softkey**, um eine automatische Frequenzsuche zu beginnen. Das Gerät durchläuft die Kanäle in den eingestellten Frequenzschritten, bis ein Signal entdeckt wurde.

## Kanal einstellen

Drücken Sie im Walkie-Talkie-Modus die linke bzw. rechte Navigationstaste, um die Frequenz in den eingestellten Frequenzschritten zu verändern.

## Signal senden

Wenn zwei Geräte sich im gleichen Kanal befinden, drücken Sie die PTT-Taste und halten Sie sie gedrückt, um ein Sprechsignal zu senden. Das Icon auf dem Bildschirm wechselt von rot zu grün und die maximale Sprechzeit wird angezeigt. Sprechen Sie ganz normal in das Mikrofon, halten Sie dabei einen Abstand von 2,5-5 cm ein. Lassen Sie die PTT-Taste los, um wieder in den Empfangsmodus zu wechseln.



### *HINWEIS:*

*Wenn Sie die Hintergrundwiedergabe aktiviert haben, müssen Sie sich für das Senden und Empfangen eines Signals nicht im Walkie-Talkie-Modus befinden.*

## Signal empfangen

Wenn sich ein Gerät im gleichen Kanal wie Ihr Gerät befindet, können Sie Signale von diesem empfangen. Wenn Sie die Hintergrundwiedergabe aktiviert haben, müssen Sie sich für das Senden und Empfangen eines Signals nicht im Walkie-Talkie-Modus befinden.

# GRUNDLEGENDE EINSTELLUNGEN

## **Bevorzugter Speicher**

Wenn Sie neue Kontakte anlegen oder Vorlagen speichern wollen, werden diese auf einem bestimmten Speichermedium abgelegt. Damit Sie nicht jedes Mal umständlich festlegen müssen, wo dies geschieht, besteht häufig die Möglichkeit einen Speicherort zu wählen, der dann immer als Standardspeicher bereits festgelegt ist.

Um Ihnen eine kleine Hilfestellung bei der Entscheidung zu geben, welchen Speicher Sie verwenden sollten, werden im Folgenden die Vor- und Nachteile dargelegt.

### SIM-Karte:

Telefonnummern und Namen können auch in anderen Telefonen direkt weitergenutzt werden. Wird das Handy beschädigt, sind die Kontakte häufig nicht betroffen und alle Daten sind weiterhin verfügbar. Der Speicherplatz ist jedoch sehr begrenzt und häufig bestehen Einschränkungen, was die möglichen Einträge zu einem Kontakt anbelangt.

### Telefon:

Kontakte können zusätzliche Informationen beinhalten. Der Telefonspeicher verfügt außerdem über mehr Speicherplatz für Kontakte und gespeicherte Nachrichten. Allerdings gehen bei einer Beschädigung des Gerätes oder einem Telefonwechsel die gesamten Daten häufig verloren.

Eine Möglichkeit, das Beste beider Speichermöglichkeiten zu nutzen, besteht darin, die Daten auf dem Telefonspeicher abzulegen und Sie dann nötigenfalls auf die SIM-Karten zu kopieren.

## Verbindungseinstellungen

### Dual-SIM-Einstellungen

#### Menü ➔ Einstellungen ➔ Dual-SIM-Einstellungen

Obwohl Ihr Handy zwei SIM-Karten gleichzeitig unterstützt, kann es manchmal vorkommen, dass Sie nur eine der eingelegten SIM-Karten nutzen wollen (z.B. im Urlaub). Um eine SIM-Karte „auszuschalten“, wechseln Sie einfach in das Menü und wählen aus, welche der SIM-Karten aktiv sein soll.



#### *HINWEIS:*

*Als Standardeinstellung sind beide SIM-Karten im Dual-Modus aktiv und können gleichwertig genutzt werden.*

### Netz festlegen

#### Menü ➔ Einstellungen ➔ Netzwerkeinstellungen ➔ SIM-Karte wählen

Normalerweise wird diese Funktion nicht benötigt, da das Handy automatisch die verfügbaren Netze auswählt. Jedoch kann es in grenznahen Gebieten oder in Gebieten mit einer Überlagerung von Frequenzen dazu kommen, dass die automatische Suche das falsche Netz wählt. Um zu vermeiden, dass Sie in solchen Gebieten über den falschen Netzbetreiber telefonieren und so Roamingkosten verursachen oder wenn Sie nur von bestimmten

Netzen aus telefonieren wollen, können Sie direkt ein Netzwerk auswählen bzw. eine Liste bevorzugter Netze anlegen.

Wechseln Sie dazu zuerst in das entsprechende Menü.

Der Menüpunkt Netzwerkwahl lässt Sie sowohl direkt ein Netzwerk aus den derzeit verfügbaren Netzen auswählen als auch den Auswahlmodus zwischen **Manuell** und **Automatisch** (Standardeinstellung) umstellen.



**ACHTUNG:**

*Wenn Sie den Auswahlmodus ändern, kann dies dazu führen, dass Sie in Gebieten mit geringer oder schlechter Netzabdeckung den Empfang vollständig verlieren. Setzen Sie diese Option nur dann ein, wenn es unbedingt notwendig ist.*

### Spracheinstellungen

Menü ➔ Einstellungen ➔ Telefoneinstellungen ➔ Sprache

Wenn Sie in dieses Menü wechseln, können Sie wählen, ob Ihre bevorzugte Anzeige in Deutsch, Französisch oder Englisch dargestellt wird.

# WEITERE EINSTELLUNGEN

## Bluetooth

Menü ➔ Einstellungen ➔ Konnektivität ➔ Bluetooth

Bluetooth ist eine universelle Schnittstelle, um zwei Geräte über eine kurze Funkstrecke miteinander zu verbinden und so eine Kommunikation zwischen den Geräten zu ermöglichen. Bei Handys wird Bluetooth meist dazu verwendet Kontakte zwischen zwei Handys auszutauschen, eine Freisprechanlage oder ein Headset mit dem Handy zu koppeln. Dieser Datenaustausch erfolgt über verschiedene Protokolle, die verschiedene Aufgaben erledigen.



### **ACHTUNG:**

*Die Bluetooth-Funktion erhöht den Stromverbrauch des Handys. Schalten Sie die Funktion daher aus, wenn Sie nicht benötigt wird.*

### Bluetooth einschalten

Bevor Sie Bluetooth-Geräte mit dem Handy verbinden können, muss die Bluetooth-Schnittstelle zuerst aktiviert werden. Wechseln Sie zum Punkt **Ein/Aus** und bestätigen mit der **LSK**-Taste.

Das Handy kann nun Verbindungen zu anderen Bluetooth-Geräten aufnehmen.

## Mit einem anderen Gerät koppeln (Pairing)

### Menü ➔ Einstellungen ➔ Konnektivität ➔ Bluetooth ➔ Anfrage Audiogerät

1. Platzieren Sie das Bluetooth-Gerät für das Pairing in weniger als 1 m Abstand zu Ihrem Handy.
2. Aktivieren Sie den Pairing-Modus Ihres Bluetooth-Geräts. In der Bedienungsanleitung des Gerätes finden Sie hierzu entsprechende Hinweise.
3. Wählen Sie **Anfrage Audiogerät** und warten Sie, bis die Kennung Ihres Bluetooth-Gerätes (mehr dazu in der Anleitung des jeweiligen Gerätes) in der Liste der verfügbaren Bluetooth-Geräte erscheint.
4. Wählen Sie nun das neu gefundene Gerät aus und bestätigen Sie mit der **LSK**-Taste.
5. Geben Sie den Geräte-Code (meist **0000**) ein und bestätigen Sie, um das Pairing abzuschließen. Sobald das Pairing abgeschlossen ist, wird eine entsprechende Meldung im Display angezeigt.



#### *HINWEIS:*

*Falls das Pairing nicht innerhalb von 2 Minuten abgeschlossen ist, wiederholen Sie bitte den Vorgang.*

### Bluetooth-Verbindung trennen

Um ein verbundenes Bluetooth-Gerät zu trennen, wechseln Sie in das Geräte-Menü und wählen das betreffende Gerät aus der Liste der aktiven Geräte aus. Öffnen Sie das Optionsmenü und wählen Sie **Deaktivieren**. Die Verbindung wird getrennt und Sie können das Gerät ausschalten.

# BENUTZERPROFILE

## Menü ⇒ Einstellungen ⇒ Benutzerprofile

Mit Benutzerprofilen lässt sich Ihr Handy bequem auf verschiedene Umgebungssituationen anpassen. So können Profile für leise oder laute Umgebungen festgelegt werden, sich für Meetings oder Kinobesuche auf einen lautlosen Modus anpassen lassen oder sich schlicht für genau Ihre Zwecke eingestellt werden.

### **Benutzerprofile aktivieren**

Um ein voreingestelltes Benutzerprofil zu aktivieren, wechseln Sie zuerst in die Listenübersicht der Profile. Wählen Sie dann das gewünschte Profil aus und rufen Sie das Optionsmenü auf. Aktivieren ist bereits ausgewählt; durch Bestätigen mit der LSK-Taste wird das Profil als aktiv übernommen.

### **Benutzerprofile anpassen**

**Menü ⇒ Einstellungen ⇒ Benutzerprofile ⇒ Profil wählen ⇒ Optionsmenü öffnen (LSK-Taste) ⇒ Anpassen**

Sie können in jedem Benutzerprofil eigene Einstellungen vornehmen. Folgen Sie hierzu dem oben aufgeführten Weg und nehmen Sie die Einstellungen vor.

## PFLEGEHINWEISE UND LAGERUNG

Ihr neues Handy ist aus hochwertigen und empfindlichen technischen Komponenten gefertigt, daher sollten bei der Pflege die folgenden Punkte beachtet werden:

Reinigen Sie das Handy regelmäßig mit einem feuchten Reinigungstuch.

Nutzen oder lagern Sie das Handy nicht an staubigen Orten, um die elektronischen Elemente der Anschlüsse nicht mit Staubpartikeln zu verschmutzen.

Lagern Sie das Handy nicht an Orten mit starker Hitze. Hohe Temperaturen können die Lebensdauer elektronischer Bauteile verkürzen und bestimmte Kunststoffe verformen oder schmelzen lassen.

Lagern Sie das Handy nicht an kalten Orten. Wenn das Gerät zurück zu seiner Normaltemperatur gelangt, kann sich im Inneren Kondenswasser bilden und die Elektronik beschädigen.

Tragen Sie das Handy nicht mit metallischen Gegenständen (z.B. Schlüssel) in der gleichen Tasche. Das Display oder das Gehäuse kann dadurch verkratzt werden. Verwenden Sie nach Möglichkeit eine geeignete Schutztasche.



# EINGEBEN VON TEXTEN

Bei der Eingabe von Texten stehen Ihnen verschiedene Modi zur Wahl, die Sie durch mehrmaliges Drücken der #-Taste jederzeit ändern können. Im Folgenden werden Ihnen die grundlegenden Eingabemethoden vorgestellt.

## De, Abc, Fr

Jeder Taste des Ziffernblocks sind mehrere Buchstaben oder andere Zeichen zugeordnet. Die einzelnen Zeichen können Sie jeweils erreichen, indem Sie die entsprechende Taste jeweils mehrmals kurz hintereinander drücken.



BEISPIELE:

Drücken Sie die Taste 2 hintereinander dreimal kurz, erhalten Sie den Buchstaben „C“.

Drücken Sie die Taste 7 hintereinander zweimal kurz, erhalten Sie den Buchstaben „Q“.

Drücken Sie die Taste 6 nur einmal kurz, erhalten Sie den Buchstaben „M“.

## De, Abc, Fr

Automatische Vervollständigung von Wörtern in Deutsch, Englisch oder Französisch. Dieser Modus dient zur schnellen Eingabe von Text. Alle Zeichen, die einer Taste zugeordnet sind, werden hierbei für den Vergleich herangezogen. Sie müssen also die Taste nur einmal drücken, um eines der Zeichen aus der Zuordnung zu verwenden.

Wenn das gewünschte Wort angezeigt wird, können Sie dies mit der LSK-Taste direkt in Ihren Text übernehmen. Mit den Pfeiltasten können Sie sich – wenn vorhanden – andere mögliche Wörter anzeigen lassen.



Beispiel:

Drücken Sie in diesem Modus die Tasten 4-2-5-5-6, erscheint im Display ein Feld mit dem Wort **hallo**.

### 123

Dieser Modus ermöglicht die schnelle, direkte Eingabe von Ziffern in eine Text-Eingabemaske. Die Ziffern werden wie beim Eingeben einer Telefonnummer in den zu bearbeitenden Text übernommen. Die Methode eignet sich besonders für längere Zahlenreihen wie etwa Postleitzahlen oder Telefonnummern.

# TECHNISCHE DATEN

Display	2,4"-Farb-TFT (6,1 cm)
Auflösung	240 x 320 Pixel
Akku	Li-Ion, 1.700 mAh
Max. Standby	370 h
Max. Sprechzeit	7 h
Kamera	2,0 MP (Foto & Video)
Bluetooth	Version 2.0
Band	GSM 850/900/1800/1900, GPRS
Speichererweiterung	microSD bis 16 GB
Vibrationsalarm	Unterstützt
Unterstützte Funkfrequenz	400 - 470 MHz
SIM-Karten	Dual-SIM, SIM-Lock-frei
Anschlüsse	Micro-USB (Laden und Headset)
Maße	119 x 53 x 20 mm

## KONFORMITÄTSEKTLÄRUNG

Hiermit erklärt PEARL.GmbH, dass sich das Produkt PX-3840 in Übereinstimmung mit den grundlegenden Anforderungen der R&TTE-Richtlinie 99/5/EG, der RoHS Richtlinie 2011/65/EU und der EMV-Richtlinie 2014/30/EU befindet.

PEARL.GmbH • PEARL-Str. 1-3 • D-79426 Buggingen



Dipl.-Ing. (FH) El. Nachrichtentechnik Andreas Kurtasz  
Leiter Qualitätswesen  
09.05.2014

Die ausführliche Konformitätserklärung finden Sie unter [www.pearl.de](http://www.pearl.de). Klicken Sie auf der unten auf den Link **Support (Handbücher, FAQs, Treiber & Co.)**. Geben Sie anschließend im Suchfeld die Artikelnummer PX-3840 ein.