

Extel



MOMBO

Ed. 12 - 2014 V1

Type : MR002C2 + PL002C2

Guide d'installation et d'utilisation

Manuale d'installazione e uso

Instrucciones de uso e instalación

Guia de instalação e de utilização

Installation and user guide

Installatie en Gebruiksaanwijzing

Installation und Bedienungsanleitung



Fig. 1

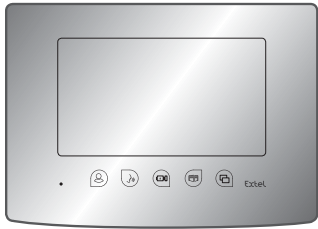

1

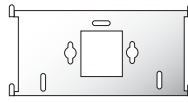

2

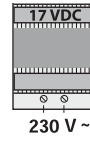

230 V ~

3



4

Fig. 2

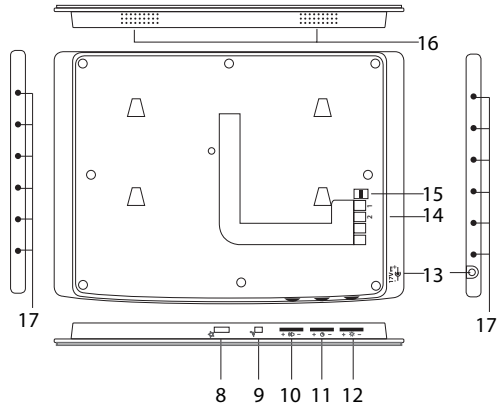
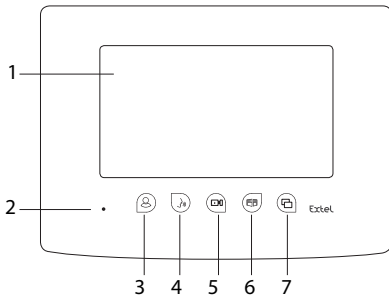

Fig. 3

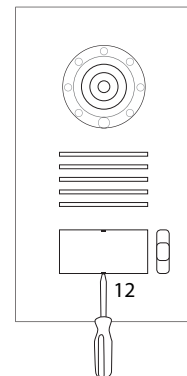
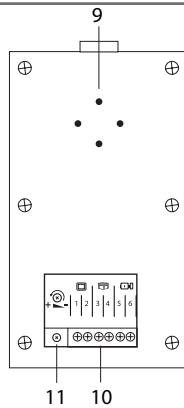
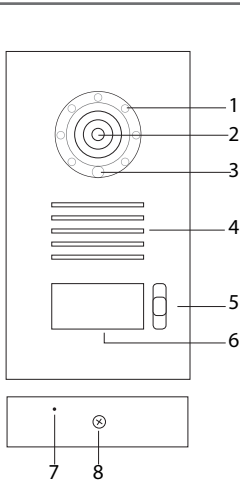

Fig. 4

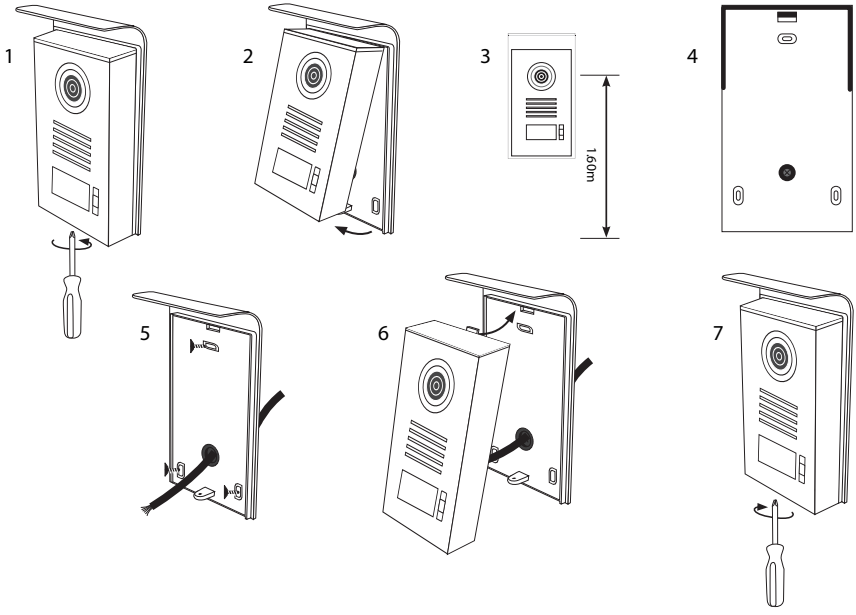

Fig. 5

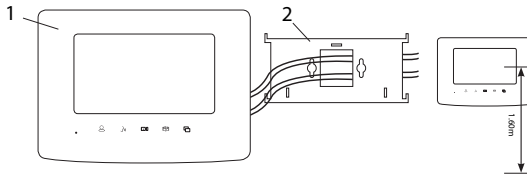

Fig. 6

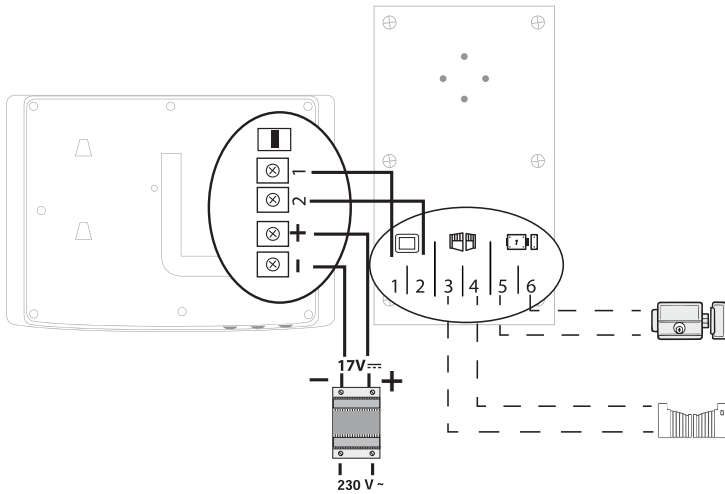
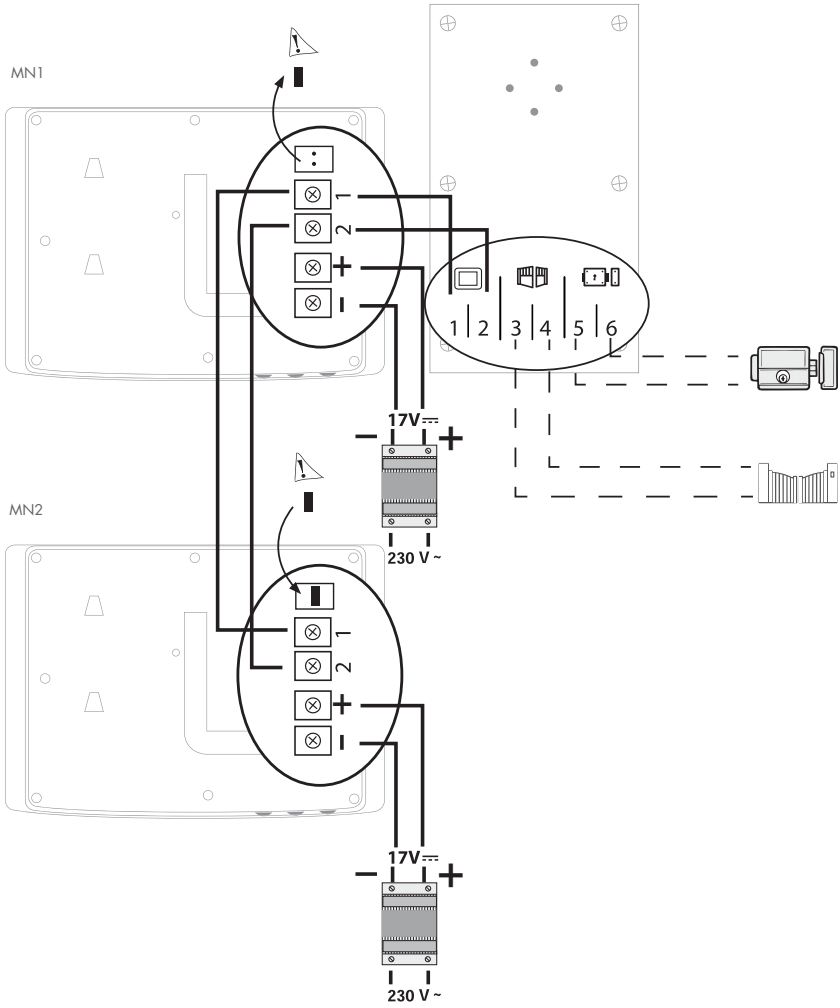

Fig. 7



1	CONSIGNES DE SÉCURITÉ	p.2
2	DESCRIPTIF	p.2
3	NOMENCLATURE	p.2
	a. Moniteur	
	b. Platine de rue	
4	INSTALLATION	p.3
	a. Installation de la platine de rue	
	b. Installation du moniteur	
5	CÂBLAGE	p.3
	a. Raccordement du visiophone	
	b. Raccordement d'une gâche ou serrure électrique	
	c. Raccordement d'une motorisation de portail	
6	MODE D'EMPLOI	p.4
	a. Utilisation du visiophone	
	b. Réglages du moniteur	
	c. Réglages de la platine de rue	
	d. Connexion d'un seul moniteur	
	e. Connexion de deux moniteurs	
	f. Scénario de l'intercom	
7	CARACTÉRISTIQUES TECHNIQUES	p.5
	a. Moniteur (MN MOMBO)	
	b. Alimentation	
	c. Platine de rue (PL MOMBO)	
8	OPTIONS	p.6
9	ASSISTANCE TECHNIQUE - GARANTIE	p.6
10	MESURES DE SÉCURITÉ	p.7

1. CONSIGNES DE SÉCURITÉ

Important !

- Veuillez lire le manuel d'utilisation soigneusement avant d'installer ou d'utiliser ce produit.
- Si vous installez ce produit pour d'autres, pensez à laisser le manuel ou une copie à l'utilisateur final.

Avertissement :

- Les différents éléments ne devront être démontés que par un technicien autorisé.

Mesures de sécurité :

- Pour une exploitation en toute sécurité de ce système, il est essentiel que les installateurs, utilisateurs et techniciens suivent toutes les procédures de sécurité décrites dans ce manuel.
- Des avertissements spécifiques et des symboles d'attention sont indiqués sur les éléments si nécessaire.

2. DESCRIPTIF (fig 1)

- | | |
|-------------------|--|
| 1 • Moniteur | 3 • Alimentation modulaire |
| 2 • Support mural | 4 • Platine de rue avec visière anti-pluie |

Généralité

Ce visiophone est composé d'un poste de réponse intérieur avec écran et d'une platine extérieure avec interphone et caméra permettant de voir et de communiquer avec le visiteur qui a sonné. Il est facile à installer puisque seulement 2 fils sont nécessaires pour toutes les fonctions : sonnerie, image vidéo, interphone, commandes gâche et automatisme. Pour un usage efficace, veuillez lire attentivement ce manuel d'instructions.

3. NOMENCLATURE

a. Moniteur (fig. 2)

1. Ecran couleur 7" (18 cm).
2. Micro pour communiquer avec la platine de rue.
3. Touche surveillance ou relance de l'image.
4. Communication avec la platine de rue
5. Commande d'une gâche ou d'une serrure électrique
6. Commande d'un automatisme de portail
7. Commande d'intercommunication avec un moniteur supplémentaire (MN MONBO en option)
8. LED on/off : pour éclairer ou éteindre les LEDs sur les côtés
9. Sélection de la mélodie
10. Réglage du volume de la mélodie.
11. Réglage du contraste.
12. Réglage de la luminosité.
13. Prise pour brancher une alimentation enfichable 17V^{DC} (en option)
14. Bornier pour le raccordement des fils de l'alimentation modulaire 17V^{DC} et de liaison avec la platine de rue
15. Terminal d'adaptation d'impédance (doit être positionné sur le moniteur le plus éloigné)
16. Haut-parleurs
17. LEDs

b. Platine de rue (fig. 3)

1. LEDs IR (lumière non visible à l'oeil nu)
2. Objectif de la caméra C-MOS orientable
3. Capteur crépusculaire (allume les LEDs IR lors de la pénombre)
4. Haut parleur
5. Bouton d'appel
6. Porte-nom lumineux. Pour changer l'étiquette porte-nom, soulever délicatement à l'aide d'un petit tournevis la protection plastique (12) et glisser l'étiquette du porte-nom.
7. Microphone

8. Vis de fixation de la platine sur le cadre visière.
9. Trous d'ajustement d'orientation de la caméra
10. Bornier pour le raccordement des fils
11. Réglage du volume du haut parleur de la platine de rue

4. INSTALLATION

Note : Si vous essayez votre produit avant de l'installer, veillez à ne pas le faire avec la platine de rue et le moniteur dans la même pièce, sinon le visiophone émettra un son strident (effet Larsen)

a. Installation de la platine de rue (fig. 4)

1. Dévisser la vis sous la platine de rue (1)
2. Basculer la platine de rue vers l'avant (2)
3. L'objectif de la platine doit être placé à une hauteur d'environ 1,60 m (3)
4. Mettre un joint silicone (4) entre la visière et le mur afin d'éviter le ruissellement de l'eau. (Ne pas utiliser de silicone à base d'acide acétique (odeur de vinaigre))
5. Fixer solidement la visière antipluie à l'aide de vis (5)
6. Raccorder les fils en respectant le plan de câblage (fig.6)
7. Emboîter la platine de rue sur sa visière antipluie par le haut (6)
8. Revisser la vis de fixation (7)

 **Important :** Ne pas exposer la caméra directement face au soleil, ou face à une surface réfléchissante.

Conseil : il est recommandé de faire passer les câbles dans une gaine de protection, afin de les protéger des chocs et des intempéries.

b. Installation du moniteur (fig. 5)

1. Fixer le support mural (2) en faisant en sorte que l'écran du moniteur soit à une hauteur d'environ 1,60m.
2. Raccorder les 2 fils de la platine de rue et les 2 fils d'alimentation (chap 5.a) en respectant bien le schéma de câblage (fig 6 pour une installation de base)
3. Mettre en place le moniteur (1) sur le support mural (2).
4. Seulement après avoir raccordé la platine de rue, brancher l'alimentation 230 V~ sur l'adaptateur modulaire (sur une installation conforme aux normes en vigueur, NFC 15-100 pour la France)

 **Attention :** veillez à respecter la polarité

5. CÂBLAGE

Dans le but d'éviter les risques de parasites et de dysfonctionnement, ne pas passer le câble de votre visiophone dans la même gaine que les câbles électriques alimentés en 230 V~

 **Attention :** il ne faut en aucun cas doubler les fils pour en augmenter la section.

En cas de court-circuit sur la ligne, une protection s'enclenche : débrancher et rebrancher l'alimentation après 10s.

a. Raccordement du visiophone (fig. 6)

Fils à utiliser pour liaison moniteur/platine de rue et alimentation:

- 2 fils 6 /10^{ème} jusqu'à 25 m
- 2 fils 1.5 mm² de 25 à 100 m

1. Bien raccorder les fils en respectant le schéma de câblage (fig. 6).
2. Pour raccorder la platine de rue 2 fils seulement sont nécessaires pour toutes les fonctions : sonnerie, image vidéo, interphone et les commandes d'ouverture (gâche et automatisme).

Bien respecter la polarité entre l'écran et la platine de rue (aucune polarité à respecter pour la commande des ouvre-portes).

- Borne "1" de l'écran sur la borne "1" de la platine.
- Borne "2" de l'écran sur la borne "2" de la platine.



Important :

- Pour le câblage bien se référer à l'étiquette collée au dos de la platine de rue.

b. Raccordement d'une gâche ou serrure électrique (fig. 6)

La raccorder directement sur les bornes 5 et 6 au dos de la platine de rue (aucune polarité à respecter).

A noter que cette fonction n'est valide que si l'écran est allumé. Une coupure brève de l'image se produit au moment de la commande.

Important : La gâche ou la serrure électrique que vous allez installer, devra impérativement être de faible consommation et être équipée d'une mémoire mécanique comme toutes les références EXTEL. Pour le câblage bien se référer à l'étiquette collée au dos de la platine de rue.

c. Raccordement d'une motorisation de portail (fig. 6)

La raccorder directement sur les bornes 3 et 4 au dos de la platine de rue. La platine délivre un contact "sec" sans courant à raccorder sur la commande "bouton poussoir" de votre automatisme.

A noter que cette fonction n'est valide que si l'écran est allumé. Une coupure brève de l'image se produit au moment de la commande.

6. MODE D'EMPLOI

a. Utilisation du visiophone

• Un appel sur le bouton de la platine de rue déclenche un signal sonore, le clignotement des LEDs et l'allumage du moniteur pendant environ 30 secondes. Une fois le visiteur identifié, appuyer sur la touche  pour communiquer avec lui.

• La conversation terminée attendre la fin de la temporisation d'environ 2 min ou appuyer sur la touche  pour éteindre le moniteur.

• Relance de l'image :

Pour relancer l'image 30 secondes supplémentaires, appuyer sur la touche .

• Commande d'une gâche :

La gâche ou la serrure se déclenche lorsqu'on appuie sur le bouton .

• Commande d'un automatisme :

Pour commander un automatisme appuyer sur la touche .

A noter que les fonctions d'ouverture ne sont valides que si l'écran est allumé. Une coupure brève de l'image se produit alors au moment de la commande.

b. Réglages du moniteur (fig.2)

5 réglages – accessibles sous le moniteur :

• **Réglages des LEDs (8) ON** : rétro éclairage allumé **OFF** : rétro éclairage éteint

• **Sélection de la mélodie (9)**

• **Réglage du volume de la mélodie (10)**

• **Réglage de la couleur (11)**

• **Réglage de la luminosité (12)**

c. Réglages sur la platine de rue (fig. 3)

Si, lors de l'installation du moniteur et de la platine de rue à leurs emplacements définitifs, vous vous apercevez d'un mauvais alignement de l'objectif de la platine, vous pourrez rattraper ce décalage grâce aux trous d'ajustement situés au dos de la platine de rue (8) en insérant un cure-dent dans les trous.

Attention, vous ne pourrez rattraper seulement que quelques centimètres en hauteur.

d. Connexion d'un seul moniteur

1. Avec un seul moniteur, MOMBO fonctionne comme un portier 2 fils simple
2. Le terminal d'adaptation (fig.2-15) est connecté à l'arrière du moniteur

e. Connexion de deux moniteurs (fig.7)

1. Si on ajoute un moniteur supplémentaire, le terminal d'adaptation (fig.2-15) est connecté sur le deuxième moniteur, et enlevé sur le premier moniteur (fig.7)
2. Les deux moniteurs sont identiques
3. En cas d'appel provenant de la platine de rue, les images de l'extérieur sont visibles sur les 2 moniteurs en même temps
4. Si un des 2 moniteurs répond en premier, l'autre est automatiquement arrêté (pas d'audio reçu, plus d'images reçues, pas de conversation possible avec l'extérieur; toutes les commandes d'ouverture sont désactivées)
5. Avec 2 moniteurs, l'intercom est possible (☒ conversation entre les deux moniteurs)

f. Scénario de l'intercom

- a. Monitor1 (MN1) appelle Monitor2 (MN2) avec le bouton intercom ☒
- b. Au bout de 30s sans réponse de MN2, l'appel s'arrête
- c. Pour annuler l'appel avant les 30s (avant que MN2 réponde), appuyer sur le bouton conversation ☞
- d. Pour répondre, MN2 appuie sur le bouton conversation ☞
- e. La conversation dure 30s (pas de rallonge de conversation)
- f. MN1 ou MN2 peut stopper la conversation en appuyant sur le bouton conversation ☞
- g. Impossible d'actionner les commandes d'ouverture de porte ou portail pendant l'intercom
- h. L'intercom ne peut être qu'audio entre les deux moniteurs (impossible d'avoir des images de l'extérieur durant l'intercommunication)
- i. L'appel de la platine de rue est prioritaire sur l'intercom : durant l'intercom, un appel provenant de l'extérieur coupe la communication entre les 2 moniteurs et les images de la platine de rue sont reçues sur les 2 moniteurs

7. CARACTÉRISTIQUES TECHNIQUES

a. Moniteur (MN MOMBO)

- Référence : 720283
- Alimentation : 17V $\overline{=}$
- Consommation : 7 W
- Ecran : 7" - 18 cm
- Résolution : 800X480 RGB
- Dimensions (mm): 235x170x16

b. Alimentation (MODULO B)

- Adaptateur modulaire 100-240V~ ; 50/60Hz ; 17V $\overline{=}$; 1,5A

c. Platine de rue (PL MOMBO)

- Référence : 820283
- Caméra C-MOS couleur : 480 TVLine
- Angle de prise de vue : 105°
- Objectif ajustable
- Sensibilité : 0,05 Lux
- Température d'utilisation (environ) : -20°C à +40°C.
- Indice de protection : IP44
- Dimension avec visière (mm) : 185 x 100 x 46

8. OPTIONS

- Moniteur supplémentaire avec intercom (MN MOMBO)
- Alimentation enfichable (830218)
- Toutes les gâches électriques Extel
- Toutes les serrures électriques Extel
- Toutes les motorisations Extel

9. ASSISTANCE TECHNIQUE - GARANTIE

Panne	Cause	Solution
<ul style="list-style-type: none">• Le moniteur ne s'allume pas	<ul style="list-style-type: none">• Le moniteur n'est pas alimenté	<ul style="list-style-type: none">• Vérifier que la fiche de l'adaptateur soit correctement enfoncée.
<ul style="list-style-type: none">• Mauvaise image et/ou son	<ul style="list-style-type: none">• Environnement• Câblage trop court	<ul style="list-style-type: none">• Vérifier que les câbles utilisés sont de la bonne section et que les câbles de liaison du visiophone ne sont pas dans la même gaine que du 230V.• Utiliser au minimum 5 m de câbles
<ul style="list-style-type: none">• Image trop lumineuse	<ul style="list-style-type: none">• Position de la platine de rue	<ul style="list-style-type: none">• Ne pas exposer l'objectif de la caméra directement au soleil ou sur une surface réfléchissante.• Vérifier les réglages
<ul style="list-style-type: none">• Écran bleu, pas de sonnerie	<ul style="list-style-type: none">• Installation	<ul style="list-style-type: none">• Les fils de liaison entre le moniteur et la platine de rue sont inversés (1 et 2)
<ul style="list-style-type: none">• Le moniteur ne s'éclaire pas	<ul style="list-style-type: none">• Inversion de polarité	<ul style="list-style-type: none">• Corriger le branchement
<ul style="list-style-type: none">• Le moniteur sonne puis tout est bloqué	<ul style="list-style-type: none">• Court circuit sur la ligne	<ul style="list-style-type: none">• Corriger le branchement et faire une coupure de courant de 10s

En cas de besoin, notre site technique est à votre disposition : www.cfi-extel.com

HOTLINE : 0892-35-00-69 (0,337€ttc/min)

Dernière version de la notice téléchargeable en couleur sur : www.cfi-extel.com

CONDITION DE GARANTIE : Cet appareil est garanti, pièces et main d'œuvre dans nos ateliers.

La garantie ne couvre pas : les consommables (piles, batteries, etc.) et les dégâts occasionnés par : mauvaise utilisation, mauvaise installation, intervention extérieure, détérioration par choc physique ou électrique, chute ou phénomène atmosphérique.

- Ne pas ouvrir l'appareil afin de ne pas perdre le couvert de la garantie.
- Lors d'un éventuel retour en SAV, protéger l'écran afin d'éviter les rayures.
- Entretien avec un chiffon doux seulement, ne pas utiliser de solvants. La garantie s'annule si vous démontez les pièces. Avant le nettoyage, débranchez ou mettez l'appareil hors tension.

 **Attention** : N'employez aucun produit ou essence d'épuration carboxylique, alcool ou similaire. En plus de risquer d'endommager votre appareil, les vapeurs sont également dangereuses pour votre santé et explosives. N'employez aucun outil pouvant être conducteur de tension (brosse en métal, outil pointu...ou autre) pour le nettoyage.

Le ticket de caisse ou la facture fait preuve de la date d'achat.

10. MESURES DE SÉCURITÉ

Les dommages provoqués par le manque de conformité au manuel mènent à l'expiration de la garantie. Nous n'assumerons aucune responsabilité pour les dommages en résultant !

Nous n'assumerons aucune responsabilité concernant tout dommage, sur les biens ou les personnes, causé par une mauvaise manipulation ou par manque de conformité aux consignes de sécurité.

Ce produit a été fabriqué dans le respect total des consignes de sécurité. Afin de maintenir ce statut et d'assurer la meilleure exploitation du produit, l'utilisateur doit observer les consignes et avertissements de sûreté contenus dans ce manuel.



: Ce symbole indique un risque de choc électrique ou un risque de court-circuit.

- Vous ne devez utiliser ce produit qu'à une tension comprise entre : 100-240 Volts et 50-60 hertz. N'essayez jamais d'utiliser cet appareil avec une tension différente.

- Veillez à ce que tous les raccordements électriques du système soient conformes aux consignes d'utilisation.

- Dans les établissements commerciaux, assurez-vous d'observer les règles de prévention des accidents pour les installations électriques.

- Dans les écoles, les équipements de formation, les ateliers... la présence d'un personnel qualifié est nécessaire pour contrôler le fonctionnement des appareils électroniques.

- Observez les consignes d'utilisation des autres appareils reliés au système.

- Veuillez contacter une personne expérimentée au cas où vous auriez des doutes au sujet du mode de fonctionnement ou de la sûreté des appareils.

- Ne jamais brancher ou débrancher les appareils électriques avec les mains mouillées.

- Lors de l'installation de ce produit, vérifiez bien que les câbles d'alimentation ne risquent pas d'être endommagés.

- Ne remplacez jamais les câbles électriques endommagés vous-même ! Dans ce cas, enlevez-les et faites appel à une personne expérimentée.



ATTENTION

Avertit l'utilisateur de la présence d'instructions importantes concernant l'utilisation et l'entretien (la réparation) dans la documentation accompagnant l'appareil.



Avertit l'utilisateur de la présence de « tensions dangereuses », non isolées à l'intérieure du boîtier du produit, d'une importance suffisante pour représenter un risque d'électrocution pour les personnes.

1	DISPOSIZIONI DI SICUREZZA	p.2
2	DESCRIZIONE	p.2
3	NOMENCLATURA	p.2
	a. Monitor	
	b. Pulsantiera esterna	
4	INSTALLAZIONE	p.3
	a. Installazione della pulsantiera esterna	
	b. Installazione del monitor	
5	CABLAGGIO	p.3
	a. Collegamento del videocitofono	
	b. Collegamento di una bocchetta o serratura elettrica	
	c. Collegamento di un cancello automatico	
6	ISTRUZIONI PER L'USO	p.4
	a. Utilizzo del videocitofono	
	b. Regolazioni del monitor	
	c. Regolazioni della pulsantiera esterna	
	d. Collegamento di un solo monitor	
	e. Collegamento di due monitor	
	f. Scenario dell'intercomunicazione	
7	CARATTERISTICHE TECNICHE	p.5
	a. Monitor (MN MOMBO)	
	b. Alimentazione	
	c. Pulsantiera esterna (PL MOMBO)	
8	OPZIONI	p.6
9	ASSISTENZA TECNICA - GARANZIA	p.6
10	MISURE DI SICUREZZA	p.7

1. DISPOSIZIONI DI SICUREZZA



Importante!

- Leggere attentamente il manuale d'uso prima di installare o utilizzare questo prodotto.
- Se il prodotto viene installato per conto terzi, lasciare il presente manuale o copia di esso all'utente finale.

Avvertenza:

- I diversi elementi devono essere smontati solo da un tecnico autorizzato.

Misure di sicurezza:

- Per un utilizzo in assoluta sicurezza del presente sistema, è indispensabile che gli installatori, gli utenti e i tecnici seguano le procedure di sicurezza descritte in questo manuale.
- In caso di bisogno, avvertenze specifiche e simboli per richiamare l'attenzione sono riportati sugli elementi.

2. DESCRIZIONE (fig 1)

- | | |
|---------------------|--|
| 1 • Monitor | 3 • Alimentazione modulare |
| 2 • Supporto a muro | 4 • Pulsantiera esterna con visiera anti-pioggia |

Descrizione generale

Questo videocitofono è composto da una postazione di risposta interno con schermo e da una pulsantiera esterna con citofono e telecamera che permettono di vedere e di comunicare con il visitatore che ha suonato. La sua installazione è facile, poiché per le funzioni (suoneria, immagine video, citofono, comandi bocchetta e automatismo) sono necessari esclusivamente 2 fili. Per un uso efficace, leggere attentamente questo manuale di istruzioni.

3. NOMENCLATURA

a. Monitor (fig. 2)

1. Schermo a colori 7" (18 cm).
2. Microfono per comunicare con la pulsantiera esterna.
3. Tasto sorveglianza o riavvio dell'immagine.
4. Comunicazione con la pulsantiera esterna.
5. Comando bocchetta o serratura elettrica
6. Comando automatismo cancello
7. Comando di intercomunicazione con un monitor supplementare (MN MONBO come optional)
8. LED on/off: per illuminare o spegnere i LED sui lati
9. Selezione della melodia
10. Regolazione del volume della melodia.
11. Regolazione del contrasto.
12. Regolazione della luminosità.
13. Presa per collegare un'alimentazione a spina 17V^{DC} (optional)
14. Morsetteria per il collegamento dei fili dell'alimentazione modulare 17V^{DC} e del collegamento con la pulsantiera esterna
15. Terminale di adattamento di impedenza (deve essere posizionato sul monitor più lontano)
16. Altoparlanti
17. LED

b. Pulsantiera esterna (fig. 3)

1. LED IR (luce non visibile a occhio nudo)
2. Obiettivo della telecamera C-MOS orientabile
3. Sensore crepuscolare (accende i LED IR quando scende la penombra)
4. Altoparlante
5. Pulsante di chiamata
6. Portanome luminoso. Per sostituire l'etichetta portanome, sollevare delicatamente la protezione in plastica (12) con l'aiuto di un piccolo giravite e far scivolare l'etichetta del portanome.
7. Microfono

8. Viti per fissare la pulsantiera sul quadro visiera.
9. Fori di regolazione dell'orientamento della telecamera
10. Morsettiera per collegamento fili
11. Regolazione del volume dell'altoparlante della pulsantiera esterna

4. INSTALLAZIONE

N.B.: Se si desidera provare il prodotto prima dell'installazione, fare attenzione a non effettuare il test con pulsantiera esterna e il monitor nella stessa stanza, altrimenti il videocitofono emetterà un suono stridente (effetto Larsen).

a. Installazione della pulsantiera esterna (fig. 4)

1. Svitare la vite che si trova sotto la pulsantiera esterna (1)
2. Spostare la pulsantiera esterna in avanti (2)
3. L'obiettivo della pulsantiera deve trovarsi ad un'altezza di circa 1,60 m (3)
4. Mettere del silicone (4) tra la visiera e il muro per evitare lo scorrimento dell'acqua. (Non utilizzare silicone a base di acido acetico (con odore di aceto))
5. Fissare solidamente la visiera antipioggia con l'aiuto di viti (5)
6. Collegare i fili rispettando lo schema di cablaggio (fig.6)
7. Incastrare la pulsantiera esterna sulla sua visiera antipioggia dall'alto (6)
8. Riavvitare le viti di fissaggio (7)



Importante: Non esporre la telecamera direttamente al sole o di fronte a una superficie riflettente.

Consiglio: si raccomanda di far passare i cavi all'interno di un cavidotto, per proteggerli dagli shock e dalle intemperie.

b. Installazione del monitor (fig. 5)

1. Fissare il supporto murale (2) facendo in modo che lo schermo del monitor si trovi ad un'altezza di circa 1,60 m.
2. Collegare i 2 fili della pulsantiera esterna e i 2 fili di alimentazione (cap. 4.a) rispettando attentamente lo schema di cablaggio (fig 6 per un'installazione di base)
3. Posizionare il monitor (1) sul supporto murale (2).
4. Soltanto dopo aver collegato la pulsantiera esterna, collegare l'alimentazione da 230V~ sull'adattatore modulare (su un'installazione conforme alle norme in vigore, NFC 15-100 per la Francia)



Attenzione: rispettare le polarità

5. CABLAGGIO

Per evitare la presenza di parassiti e di malfunzionamenti, non far passare il cavo del videocitofono nello stesso cavidotto dei cavi elettrici alimentati con 230V~



Attenzione: non è necessario, in nessun caso, raddoppiare i fili per aumentarne la sezione.

In caso di cortocircuito sulla linea, si aziona una protezione: scollegare e ricollegare l'alimentazione dopo 10s.

a. Collegamento del videocitofono (fig. 6)

Fili da utilizzare per il collegamento del monitor/pulsantiera esterna e alimentazione:

- 2 fili 6 / 10^o fino a 25 m
- 2 fili 1.5 mm² da 25 a 100 m

1. Collegare i fili rispettando lo schema di cablaggio (fig. 6).
2. Il collegamento della pulsantiera esterna deve avvenire utilizzando 2 fili, necessari per tutte le funzioni: suoneria, immagine video, citofono e i comandi di apertura (bocchetta e cancello automatico).

Rispettare la polarità tra lo schermo e la pulsantiera esterna (per il comando di apertura delle porte non è necessario rispettare alcuna polarità).

- Morsetto "1" del monitor sul morsetto "1" della pulsantiera esterna.
- Morsetto "2" del monitor sul morsetto "2" della pulsantiera esterna.

Importante:

- Per il cablaggio fare riferimento all'etichetta incollata sul lato posteriore della pulsantiera esterna.

b. Collegamento di una bocchetta o serratura elettrica (fig. 6)

Collegarla direttamente ai morsetti 5 e 6 che si trovano sul lato posteriore della pulsantiera esterna (non è necessario rispettare alcuna polarità).

Da notare che questa funzione è valida esclusivamente se lo schermo è acceso. Al momento del comando si produce una breve interruzione dell'immagine.

Importante: La bocchetta o la serratura elettrica da installare dovrà avere un consumo debole ed essere munita necessariamente di una memoria meccanica come riportato nei riferimenti EXTEL. Per il cablaggio fare riferimento all'etichetta incollata sul lato posteriore della pulsantiera esterna.

c. Collegamento di un cancello automatico (fig. 6)

Collegarla direttamente ai morsetti 3 e 4 che si trovano sul lato posteriore della pulsantiera esterna. La pulsantiera lancia un contatto "secco" senza corrente, da collegare sul comando "pulsante" dell'automatismo.

Da notare che questa funzione è valida esclusivamente se lo schermo è acceso. Al momento del comando si produce una breve interruzione dell'immagine.

6. MODALITÀ DI IMPIEGO

a. Utilizzo del videocitofono

• Una chiamata con il pulsante della pulsantiera esterna innesca un segnale sonoro, il lampeggiamento dei LED e l'accensione del monitor per 30 secondi circa. Una volta identificato il visitatore, premere il pulsante  per comunicare con lui.

- A conversazione terminata, attendere circa 2 minuti oppure premere il pulsante  per spegnere il monitor.
- Riavvio dell'immagine:

Per riavviare l'immagine per 30 secondi supplementari, premere il pulsante .

• Azionamento di una bocchetta:

La bocchetta o la serratura si innescano quando viene premuto il pulsante .

• Azionamento di un cancello automatico:

Per azionare un cancello automatico, premere il pulsante .

Da notare che le funzioni di apertura sono valide solo se lo schermo è acceso. Al momento del comando si produce una breve interruzione dell'immagine.

b. Regolazioni del monitor (fig.2)

5 regolazioni – accessibili sotto il monitor:

- **Regolazioni dei LED (8)** ON : retroilluminazione accesa OFF: retroilluminazione spenta
- **Scelta della melodia (9)**
- **Regolazione del volume della melodia (10)**
- **Regolazione del colore (11)**
- **Regolazione della luminosità (12)**

a. Regolazioni della pulsantiera esterna (fig. 3)

Dopo aver installato il monitor e la pulsantiera esterna nelle rispettive ubicazioni definitive, qualora ci si accorga che l'obiettivo della pulsantiera esterna non è allineato correttamente, è possibile porre rimedio a tale problema in fase di cablaggio utilizzando i fori di regolazione che si trovano sulla parte posteriore della pulsantiera (8) inserendo uno stuzzicadenti nei fori.

Attenzione, sarà possibile recuperare solo pochi centimetri in altezza.

d. Collegamento di un solo monitor

1. Con un solo monitor, MOMBO funziona come un semplice videocitofono a 2 fili
2. Il terminale di adattamento (fig.2-15) è collegato sulla parte posteriore del monitor

e. Collegamento di due monitor (fig.7)

1. Se si aggiunge un monitor supplementare, il terminale di adattamento (fig.2-15) è collegato sul secondo monitor, e tolto sul primo monitor (fig.7)
2. I due monitor sono identici
3. In caso di chiamata proveniente dalla pulsantiera esterna, le immagini esterne sono visibili contemporaneamente sui 2 monitor.
4. Se uno dei 2 monitor risponde per primo, l'altro si arresta automaticamente (nessun audio ricevuto, nessuna immagine ricevuta, nessuna conversazione possibile con l'esterno, tutti i comandi di apertura sono disattivati)
5. Con 2 monitor è possibile l'intercomunicazione (☒ conversazione tra i due monitor)

f. Scenario dell'intercomunicazione

- a. Monitor1 (MN1) chiama Monitor2 (MN2) con il pulsante intercomunicazione ☒
- b. Dopo 30s senza risposta da parte di MN2, la chiamata si interrompe
- c. Per annullare la chiamata prima dei 30s (prima che MN2 risponda), premere il pulsante conversazione ☞
- d. Per rispondere, MN2 preme il pulsante conversazione ☞
- e. La conversazione dura 30s (non è possibile prolungare la conversazione)
- f. MN1 o MN2 possono interrompere la conversazione premendo il pulsante conversazione ☞
- g. Impossibile azionare i comandi di apertura della porta o del cancello automatico durante l'intercomunicazione
- h. L'intercomunicazione tra i due monitor può essere soltanto audio (durante l'intercomunicazione impossibile avere delle immagini dall'esterno)
- i. La chiamata della pulsantiera esterna è prioritaria sull'intercomunicazione: durante l'intercomunicazione, una chiamata proveniente dall'esterno interrompe la comunicazione tra i 2 monitor, i quali ricevono le immagini della pulsantiera esterna

7. CARATTERISTICHE TECNICHE

a. Monitor (MN MOMBO)

- Riferimento: 720283
- Alimentazione: 17V⁻⁻⁻
- Consumo: 7W
- Schermo: 7" - 18 cm
- Risoluzione: 800X480 RGB
- Dimensioni (mm): 235x170x16

b. Alimentazione (MODULO B)

- Adattatore modulare 100-240V~; 50/60Hz; 17V⁻⁻⁻; 1,5A

c. Pulsantiera esterna (PL MOMBO)

- Riferimento: 820283
- Telecamera C-MOS a colori: 480 TVLine
- Angolo di inquadratura della telecamera: 105°
- Obiettivo regolabile
- Sensibilità: 0,05 Lux
- Temperatura di utilizzo: -20°C/+40°C circa.
- Indice di protezione: IP44
- Dimensioni con visiera (mm): 185 x 100 x 46

8. OPZIONI

- Monitor supplementare con intercomunicazione (MN MOMBO)
- Alimentazione a spina (830218)
- Tutte le bocchette elettriche Extel
- Tutte le serrature elettriche Extel
- Tutte le motorizzazioni elettriche Extel

9. ASSISTENZA TECNICA - GARANZIA

Guasto	Causa	Soluzione
• Il monitor non si accende	• Il monitor non è alimentata	• Verificare che la scheda dell'adattatore sia correttamente inserita.
• Cattiva immagine e/o suono	• Ambiente • Cavi troppo corti	• Verificare che i cavi utilizzati abbiano la giusta sezione e che i cavi di collegamento del videofono non passino nello stesso cavidotto dei cavi della corrente a 230 V. • utilizzare almeno 5 m di cavi
• Immagine troppo luminosa	• Posizione della pulsantiera esterna	• Non esporre l'obiettivo della telecamera direttamente al sole o di fronte a una superficie riflettente. • Verificare le impostazioni
• Schermo blu, nessuna suoneria	• Installazione	• I fili di collegamento tra il monitor e la pulsantiera esterna sono invertiti (1 e 2)
• Il monitor non si illumina	• Inversione di polarità	• Correggere il collegamento
• Il monitor suona e poi si blocca tutto	• Corto-circuito sulla linea	• Correggere il collegamento e interrompere l'alimentazione elettrica per 10s

Assistenza Tecnica : +39 02 96488273

assistenza@cfi-extel.com

Ultima versione delle istruzioni scaricabili a colori su: www.cfi-extel.com

CONDIZIONI DI GARANZIA:

La garanzia non copre: i materiali di consumo (pile, batterie, ecc.) e i danni provocati da: utilizzo improprio, installazione non corretta, intervento esterno, deterioramento dovuto a urto, scarica elettrica, caduta o fenomeni atmosferici.

- Per non perdere la copertura della garanzia, non aprire l'apparecchio.
- In caso di invio dell'apparecchio al Servizio Assistenza, proteggere lo schermo per evitare danneggiamenti.
- Per la pulizia, utilizzare esclusivamente un panno morbido, non utilizzare solventi. Se i componenti vengono smontati, la garanzia si annulla. Prima di eseguire la pulizia, scollegare o spegnere l'apparecchio.

 **Attenzione:** Non utilizzare prodotti o soluzioni pulenti a base carbonilica, alcol o simili. I vapori emanati non solo rischiano di danneggiare l'apparecchio ma sono anche pericolosi per la salute ed esplosivi. Per la pulizia, non utilizzare utensili conduttori di tensione (spazzole di metallo, attrezzi appuntiti... o altro).

Lo scontrino fiscale o la fattura attestano la data di acquisto.

10. MISURE DI SICUREZZA

I danni provocati dal non rispetto delle istruzioni riportate nel manuale determinano la decadenza della garanzia. Non potremo in alcun caso essere ritenuti responsabili per i danni che ne potrebbero derivare!

Non potremo altresì essere ritenuti responsabili per danni, a cose o persone, provocati da una scorretta manipolazione o dal non rispetto delle disposizioni di sicurezza.

Questo prodotto è stato fabbricato nel pieno rispetto delle disposizioni di sicurezza. Al fine di mantenere tale condizione e di garantire la migliore utilizzazione del prodotto, l'utente è tenuto a osservare le avvertenze e le disposizioni di sicurezza contenute nel presente manuale.

 Questo simbolo indica un rischio di shock elettrico o un rischio di cortocircuito.

- Questo prodotto deve essere utilizzato a una tensione compresa tra: 100-240 Volt e 50-60 Hertz. Non tentare mai di utilizzare questo apparecchio con una tensione differente.
- Verificare che i collegamenti elettrici del sistema siano conformi alle istruzioni d'uso.
- Nelle strutture commerciali, accertarsi di osservare le norme di prevenzione degli incidenti in materia di impianti elettrici.
- Nelle scuole, nelle strutture formative, nei laboratori, ecc. la presenza di personale qualificato è necessaria per controllare il funzionamento degli apparecchi elettronici.
- Osservare le istruzioni d'uso degli altri apparecchi collegati al sistema.
- In caso di dubbi circa la modalità di funzionamento o sulla sicurezza degli apparecchi, contattare un tecnico qualificato.
- Non collegare o scollegare mai gli apparecchi elettrici con le mani bagnate.
- Al momento dell'installazione del prodotto, verificare che i cavi di alimentazione non rischiano di essere danneggiati.
- Non sostituire mai i cavi elettrici danneggiati da soli! In una simile eventualità, rimuovere i cavi e consultare un tecnico specializzato.



ATTENZIONE Avverte l'utente della presenza di istruzioni importanti circa l'utilizzo e la manutenzione (la riparazione) nella documentazione che accompagna l'apparecchio.



Avverte l'utente della presenza di "tensioni pericolose", non isolate, all'interno della cassa del prodotto, di una gravità sufficiente a rappresentare un rischio di folgorazione per le persone.

1	CONSIGNAS DE SEGURIDAD	p.2
2	DESCRIPCIÓN	p.2
3	NOMENCLATURA	p.2
	a. Monitor	
	b. Placa de calle (cámara exterior)	
4	INSTALACIÓN	p.3
	a. Instalación de la placa de calle (cámara)	
	b. Instalación del monitor	
5	CABLEADO	p.3
	a. Conexión del videoportero	
	b. Conexión de un cerradero o de una cerradura eléctrica	
	c. Conexión de una motorización de portal	
6	MODO DE EMPLEO	p.4
	a. Utilización del videoportero	
	b. Ajustes del monitor	
	c. Ajustes de la placa de calle (cámara)	
	d. Conexión de un solo monitor	
	e. Conexión de dos monitores	
	f. Escenario de la intercom	
7	CARACTERÍSTICAS TÉCNICAS	p.5
	a. Monitor (MN MOMBO)	
	b. Alimentación	
	c. Placa de calle (PL MOMBO)	
8	OPCIONES	p.6
9	ASISTENCIA TÉCNICA - GARANTÍA	p.6
10	MEDIDAS DE SEGURIDAD	p.7

1. CONSIGNAS DE SEGURIDAD

¡Importante!

- Por favor, lea detenidamente el manual de utilización antes de instalar o utilizar este producto.
- Si instala este producto para otros, piense en entregar el manual o una copia al usuario final.

Advertencia:

- Los distintos elementos sólo deberá desmontarlos un técnico autorizado.

Medidas de seguridad:

- Para explotar este sistema en toda seguridad, es imperativo que los instaladores, usuarios y técnicos respeten todos los procedimientos de seguridad descritos en este manual.
- En caso de que lo necesite, están indicados advertencias específicas y símbolos de atención en los elementos.

2. DESCRIPCIÓN (fig 1)

- | | |
|-------------------|--|
| 1 • Monitor | 3 • Alimentación modular |
| 2 • Soporte mural | 4 • Placa de calle con visera antilluvia |

Generalidades

Este videoportero está formado por un puesto de respuesta interior con pantalla y una placa de calle con interfono y cámara que permite ver y comunicar con el visitante que ha llamado. Es fácil de instalar puesto que sólo son necesarios 2 hilos para todas las funciones: timbre, imagen vídeo, interfono, comandos, cerradero y automatismo. Para un empleo eficaz, sírvase leer detenidamente estas instrucciones de uso

3. NOMENCLATURA

a. Monitor (fig. 2)

1. Pantalla de color 7" (18 cm).
2. Micro para comunicar con la placa de calle (cámara).
3. Tecla vigilancia o activación de la imagen.
4. Comunicación con la placa de calle. (cámara)
5. Comando de un cerradero o de una cerradura eléctrica
6. Comando de un automatismo de portal
7. Comando de intercomunicación con un monitor suplementario (MN MONBO en opción)
8. LED on/off : para iluminar o apagar los LEDs en los laterales
9. Selección de la melodía
10. Ajuste del volumen de la melodía.
11. Ajuste del contraste.
12. Ajuste de la luminosidad.
13. Clavija para enchufar una alimentación enclavijable 17V⁻⁻⁻ (en opción)
14. Bornera para la conexión de los hilos de la alimentación modular 17V⁻⁻⁻ y de enlace con la placa de calle
15. Terminal de adaptación de impedancia (debe colocarse en el monitor más alejado)
16. Altavoces
17. LEDs

b. Placa de calle (fig. 3)

1. LEDs IR (luz no visible a simple vista)
2. Objetivo de la cámara C-MOS orientable
3. Sensor crepuscular (enciende los LEDs IR en la penumbra)
4. Altavoz
5. Botón de llamada
6. Portanombre luminoso. Para cambiar la etiqueta del portanombre, levantar delicadamente con un pequeño destornillador la protección de plástico (12) y deslizar la etiqueta del portanombre.
7. Micrófono

8. Tornillos de fijación de la placa en el marco visera.
9. Orificios de ajuste para orientar la cámara
10. Bornera para la conexión de los hilos
11. Ajuste del volumen del altavoz de la placa de calle

4. INSTALACIÓN

Nota: Si prueba el producto antes de instalarlo, asegúrese de no hacerlo con la placa de calle y el monitor en la misma habitación, en caso contrario el videoportero emitirá un sonido estridente (efecto Larsen)

a. Instalación de la placa de calle (cámara) (fig. 4)

1. Desatornillar el tornillo debajo de la placa de calle (1)
2. Empujar la placa de calle (cámara) hacia adelante (2)
3. El objetivo de la placa de calle (cámara) debe colocarse a una altura de 1,60 m (3) aproximadamente.
4. Poner una junta de silicona (4) entre la visera y el muro con el fin de evitar el chorreo del agua. (No utilizar silicona a base de ácido acético (olor a vinagre)
5. Fijar sólidamente la visera antilluvia con tornillos (5)
6. Conectar los hilos respetando el plano de cableado (fig.6).
7. Encajar la placa de calle en su visera antilluvia por la parte alta (6).
8. Volver a poner el tornillo de fijación (7).

 **Importante:** No exponer la cámara directamente frente al sol, o frente a una superficie reflectante.

Consejo: se recomienda pasar los cables por un conducto de protección para protegerlos contra los golpes y las inclemencias del tiempo.

b. Instalación del monitor (fig. 5)

1. Fijar el soporte mural (2) intentando que la pantalla del monitor quede a una altura de 1,60m. aproximadamente.
2. Conectar los 2 hilos de la placa de calle (cámara) y los 2 hilos de alimentación (cap. 5 a) respetando bien el esquema de cableado (fig 6 para una instalación de base)
3. Colocar el monitor (1) sobre el soporte mural (2).
4. Solamente después de haber conectado la placa de calle (cámara), conectar la alimentación 230V~ al adaptador modular (en una instalación conforme a las normas vigentes, NFC 15-100 para Francia)

 **Atención:** piense en respetar la polaridad

5. CABLEADO

Con el fin de evitar los riesgos de parásitos y de disfunciones, no pase el cable del videoportero por el mismo conducto que los cables eléctricos. alimentados en 230V~

 **Atención:** por ninguna razón se duplicarán los hilos para aumentar la sección. En caso de cortocircuito en la línea, se activa una protección: desenchufar y volver a enchufar la alimentación 10s después.

a. Conexión del videoportero (fig. 6)

Hilos a utilizar para conexión monitor/placa de calle y alimentación

- 2 hilos 6 /10^e hasta 25 m
- 2 hilos 1.5 mm² de 25 a 100 m

1. Conectar debidamente los hilos respetando el esquema de cableado (fig. 6).
2. Para conectar la placa de calle (cámara) sólo son necesarios 2 hilos para todas las funciones: timbre, imagen vídeo, interfono y los comandos de abertura (cerradero y automatismo). Respetar debidamente la polaridad entre la pantalla y la placa de calle (no debe respetarse ninguna polaridad para el comando de los abrepuertas)
 - Borne "1" de la pantalla en el borne "1" de la placa (cámara).
 - Borne "2" de la pantalla en el borne "2" de la placa (cámara).

Importante:

- Para el cableado, sírvase consultar la etiqueta pegada en la parte posterior de la placa de calle (cámara).

b. Conexión de un cerradero o de una cerradura eléctrica (fig. 6)

Conectarlo directamente a los bornes 5 y 6 en la parte posterior de la placa de calle (cámara) (no debe respetarse ninguna polaridad).

Cabe mencionar que esta función sólo es válida si la pantalla está encendida. Se produce un corte breve de la imagen en el momento del comando.

Importante: El cerradero o la cerradura eléctrica que piensa instalar, deberá estar equipada imperativamente de una memoria mecánica al igual que todas las referencias EXTEL. Para el cableado, por favor consulte la etiqueta pegada en la parte posterior de la placa de calle (cámara).

c. Conexión de una motorización de portal (fig. 6)

Conectarla directamente a los bornes 3 y 4 en la parte posterior de la placa de calle (cámara). La placa de calle (cámara) emite un contacto «seco» sin corriente, que se conectará al comando «pulsador» de su automatismo.

Cabe mencionar que esta función sólo es válida si la pantalla está encendida. Se produce un corte breve de la imagen en el momento del comando.

6. MODO DE EMPLEO

a. Utilización del videoportero

• Cuando se llama al botón de la placa de calle (cámara) se activa una señal sonora, el parpadeo de los LEDs y el encendido del monitor durante 30 segundos aproximadamente. Una vez que se ha identificado al visitante, pulsar la tecla  para comunicar con él.

• Cuando se haya terminado la conversación, esperar unos 2 min. el final de la temporización o pulsar la tecla  para apagar el monitor.

• Reactivación de la imagen:

Para reactivar la imagen 30 segundos suplementarios, pulsar la tecla .

• Comando de un cerradero:

El cerradero o la cerradura se activa cuando se pulsa el botón .

• Comando de un automatismo:

Para activar un automatismo pulsar la tecla .

Cabe mencionar que las funciones de abertura sólo son válidas si la pantalla está encendida. Se produce un corte breve de la imagen en el momento del comando.

b. Ajustes del monitor (fig.2)

5 ajustes - accesibles debajo del monitor:

• **Ajustes de los LEDs (8)** ON: retroiluminación encendida OFF : retroiluminación apagada

• **Selección de la melodía (9)**

• **Ajuste del volumen de la melodía (10)**

• **Ajuste del color (11).**

• **Ajuste de la luminosidad (12)**

a. Ajustes en la placa de calle (cámara) (fig. 3)

Si al instalar el monitor y la placa de calle (cámara) en sus emplazamientos definitivos se da cuenta de una alineación incorrecta del objetivo de la placa, podrá recuperar este desfase gracias a los orificios de ajuste situados en la parte posterior de la placa de calle (cámara) (8) insertando un palillo en los orificios.

Atención, sólo podrá rectificar unos centímetros en altura.

d. Conexión de un solo monitor

1. Con un solo monitor, MOMBO funciona como un portero 2 hilos simple
2. El terminal de adaptación (fig.2-15) está conectado en la parte posterior del monitor

e Conexión de dos monitores (fig. 7)

1. Si se añade un monitor suplementario, el terminal de adaptación (fig.2-15) está conectado al segundo monitor, y retirado del primer monitor (fig.7)
2. Los dos monitores son idénticos
3. En caso de llamada procedente de la placa de calle (cámara), las imágenes del exterior son visibles en los 2 monitores al mismo tiempo
4. Si uno de los 2 monitores responde el primero, el otro se para automáticamente (no se recibe el audio, no se reciben imágenes, imposible conversar con el exterior; todos los comandos de abertura están desactivados)
5. Con 2 monitores, la intercom es posible (☒ conversación entre los dos monitores)

f. Escenario de la intercom

- a. Monitor 1 (MN1) llama Monitor2 (MN2) con el botón intercom ☒
- b. Al cabo de 30s sin respuesta de MN2, la llamada se para
- c. Para anular la llamada antes de los 30s (antes que responda MN2), pulsar el botón conversación ☞
- d. Para responder, MN2 pulsa el botón conversación ☞
- e. La conversación dura 30s (la conversación no se alarga)
- f. MN1 o MN2 puede interrumpir la conservación pulsando el botón conversación ☞
- g. Imposible accionar los comandos de abertura de puerta o de portal durante la intercom
- h. La intercom sólo puede ser audio entre los dos monitores (imposible tener imágenes del exterior durante la intercomunicación)
- i. La llamada de la placa de calle (cámara) es prioritaria en la intercom: durante la intercom, una llamada procedente del exterior corta la comunicación entre los 2 monitores y las imágenes de la placa de calle se reciben en los 2 monitores

7. CARACTERÍSTICAS TÉCNICAS

a. Monitor (MN MOMBO)

- Referencia: 720283
- Alimentación: 17 V $\overline{-}$
- Consumo: 7 W
- Pantalla: 7" - 18 cm
- Resolución: 800X480 RGB
- Dimensiones (mm): 235x170x16

b. Alimentación (MÓDULO B)

- Adaptador modular 100-240V \sim ; 50/60Hz; 17 V $\overline{-}$; 1,5A

c. Placa de calle (PL MOMBO)

- Referencia: 820283
- Cámara C-MOS color: 480 TVLine
- Ángulo de toma de vista: 105°
- Objetivo ajustable
- Sensibilidad: 0,05 Lux
- Temperatura de utilización (aproximadamente): -20°C a +40°C.
- Índice de protección: IP44
- Dimensión con visera (mm) : 185 x 100 x 46

8. OPCIONES

- Monitor suplementario con intercom (MN MOMBO)
- Alimentación enclavijable (830218)
- Todos los cerraderos eléctricos Extel
- Todas las cerraduras eléctricas Extel
- Todas las motorizaciones Extel

9. ASISTENCIA TÉCNICA - GARANTÍA

Avería	Causa	Solución
<ul style="list-style-type: none">• El monitor no se enciende	<ul style="list-style-type: none">• El monitor no está alimentado	<ul style="list-style-type: none">• Comprobar que la clavija del adaptador esté pulsada correctamente.
<ul style="list-style-type: none">• Mala imagen y/o sonido	<ul style="list-style-type: none">• Entorno• Cableado demasiado corto	<ul style="list-style-type: none">• Comprobar que los cables utilizados sean de la buena sección y que los cables de enlace del videoportero no estén en el mismo conducto que el de los 230V.• Utilizar como mínimo 5 m de cables
<ul style="list-style-type: none">• Imagen demasiado luminosa	<ul style="list-style-type: none">• Posición de la placa de calle	<ul style="list-style-type: none">• No exponer el objetivo de la cámara directamente al sol o sobre una superficie reflectante.• Comprobar los ajustes
<ul style="list-style-type: none">• Pantalla azul, el timbre no suena	<ul style="list-style-type: none">• Instalación	<ul style="list-style-type: none">• Los hilos de enlace entre el monitor y la placa de calle (cámara) están invertidos (1 y 2)
<ul style="list-style-type: none">• El monitor no se enciende	<ul style="list-style-type: none">• Inversión de la polaridad	<ul style="list-style-type: none">• Corregir la conexión
<ul style="list-style-type: none">• El monitor suena, después todo se bloquea	<ul style="list-style-type: none">• Cortocircuito en la línea	<ul style="list-style-type: none">• Corregir la conexión y cortar la corriente durante 10s

Asistencia técnica : 902 109 819
sat-hotline@cfi-extel.com

La última versión de las instrucciones se pueden bajar en color en: www.cfi-extel.com

CONDICIONES DE LA GARANTÍA:

Este aparato está garantizado para las piezas y el mantenimiento en nuestros talleres.

La garantía no cubre: los consumibles (pilas, baterías, etc.) y los daños ocasionados por: mala utilización, mala instalación, intervención exterior; deterioro a causa de golpe físico o eléctrico, caída o fenómeno atmosférico.

- No abra el aparato para que no pierda la cobertura de la garantía.
- Durante una devolución eventual al SPV, proteja la pantalla para evitar que se raye.
- Limpie únicamente con un paño suave, no utilice disolventes. La garantía se cancela si Vd. desmonta las piezas. Antes de la limpieza, desconecte el aparato de la corriente.

 **Atención:** No utilice ningún producto o esencia de depuración carboxílica, alcohol o similar. Además de poder dañar su aparato, los vapores son igualmente explosivos y peligrosos para su salud. No utilice ninguna herramienta que pueda conducir la corriente (cepillo de metal, herramienta puntiaguda... u otros) durante la limpieza.

El tique de caja o la factura son una prueba de la fecha de compra.

10. MEDIDAS DE SEGURIDAD:

Los daños provocados por el incumplimiento de lo estipulado en el manual, tendrán como consecuencia la espiración de la garantía. ¡No asumiremos responsabilidad alguna por los daños resultantes!

No asumiremos responsabilidad alguna por cualquier tipo de daño, en los bienes o personas, provocados por una manipulación incorrecta o el incumplimiento de las instrucciones de seguridad.

Este producto ha sido fabricado de conformidad con todas y cada una de las instrucciones de seguridad. Para conservar este estado y estar seguro de utilizar lo mejor posible el producto, el usuario deberá respetar las instrucciones y avisos de seguridad incluidos en el manual.

-  : Este símbolo indica un riesgo de electrocución o de cortocircuito.
- Sólo deberá utilizar este producto con un nivel de corriente incluido entre: 100-240 voltios y 50-60 Hz. No intente nunca utilizar este aparato con un nivel de corriente distinto.
 - Compruebe que todas las conexiones eléctricas del sistema sean conformes con las instrucciones de uso.
 - En los establecimientos comerciales, asegúrese de respetar las reglas de prevención de accidentes correspondientes a las instalaciones eléctricas.
 - En las escuelas, los equipos de formación, los talleres... se requiere la presencia de personal cualificado para el control del funcionamiento de los aparatos electrónicos.
 - Respete los consejos de uso del resto de aparatos asociados al sistema.
 - Póngase en contacto con una persona experimentada en caso de que tenga dudas sobre el modo de funcionamiento o la seguridad de los aparatos.
 - No conecte ni desconecte nunca los aparatos eléctricos con las manos húmedas.
 - Durante la instalación de este producto, asegúrese de que los cables de alimentación no corren peligro de sufrir daños.
 - ¡No cambie nunca los cables eléctricos dañados usted mismo! En este caso, quítelos y llame a una persona experimentada.



ATENCIÓN

Avisa al usuario de la presencia de instrucciones importantes relativas al mantenimiento (la reparación) en la documentación que acompaña al aparato.



Avisa al usuario de la presencia de "tensiones peligrosas" no aisladas dentro de la caja del producto y suficientemente importantes como para representar un riesgo de electrocución para las personas

1	INSTRUÇÕES DE SEGURANÇA	p.2
2	DESCRITIVO	p.2
3	NOMENCLATURA	p.2
	a. Monitor	
	b. Placa de rua	
4	INSTALAÇÃO	p.3
	a. Instalação da placa de rua	
	b. Instalação do monitor	
5	CABLAGEM	p.3
	a. Ligação do videofone	
	b. Ligação de uma chapa-testa ou de uma fechadura elétrica	
	c. Ligação de uma motorização de portão	
6	MODO DE UTILIZAÇÃO	p.4
	a. Utilização do videofone	
	b. Configurações do monitor	
	c. Configurações da placa de rua	
	d. Conexão de um só monitor	
	e. Conexão de dois monitores	
	f. Cenários possíveis do intercomunicador	
7	CARACTERÍSTICAS TÉCNICAS	p.5
	a. Monitor (MN MOMBO)	
	b. Alimentação	
	c. Placa de rua (PL MOMBO)	
8	OPÇÕES	p.6
9	ASSISTÊNCIA TÉCNICA - GARANTIA	p.6
10	MEDIDAS DE SEGURANÇA	p.7

1. INSTRUÇÕES DE SEGURANÇA

Importante!

- Leia o manual de utilização com cuidado antes de instalar ou utilizar este produto.
- Se instalar este produto para terceiros, não esquecer de deixar o manual ou uma cópia ao utilizador final.

Advertência:

- Os diferentes elementos deverão ser desmontados apenas por um técnico autorizado.

Medidas de segurança:

- Para uma exploração em total segurança deste sistema, é essencial que os instaladores, utilizadores e técnicos respeitem todos os procedimentos de segurança descritos neste manual.
- Advertências específicas e símbolos de atenção estão indicados nos elementos, caso necessário.

2. DESCRITIVO (fig 1)

- 1 • Monitor
- 2 • Suporte mural
- 3 • Alimentação modular
- 4 • Placa de rua com pala para a chuva

Generalidades

Este videofone é composto de um posto de resposta interior com ecrã e de uma placa de rua com intercomunicador e câmara que permite ver e comunicar com o visitante que tocou na campainha. É de fácil instalação uma vez que apenas 2 fios são necessários para todas as funcionalidades: campainha, imagem de vídeo, interfone, comando chapa-testa e automatismo. Para um uso eficaz, leia atentamente este manual de instruções.

3. NOMENCLATURA

a. Monitor (fig. 2)

1. Ecrã a cores 7" (18 cm).
2. Micro para comunicação com a placa de rua.
3. Tecla vigilância ou relançamento da imagem.
4. Comunicação com a placa de rua
5. Comando de uma chapa-testa ou de uma fechadura elétrica
6. Comando de um automatismo de portão
7. Comando de intercomunicação com um monitor adicional (MN MONBO opcional)
8. LED on/off: para iluminar ou desligar os LED nas laterais
9. Seleção da melodia
10. Ajustamento do volume da melodia.
11. Ajustamento do contraste.
12. Ajustamento da luminosidade.
13. Tomada para ligar um transformador 17V⁻⁻⁻ (opcional)
14. Terminais para a ligação dos fios da alimentação modular 17V⁻⁻⁻ e de ligação com a placa de rua.
15. Terminal de adaptação de impedância (deve estar posicionado no monitor mais afastado)
16. Altifalantes
17. LEDs

b. Placa de rua (fig. 3)

1. Leds IR (luz invisível a olho nu).
2. Lente da câmara C-MOS orientável
3. Sensor crepuscular (liga os LEDs IR quando escurece)
4. Altifalante
5. Botão de chamada
6. Porta nome luminoso. Para mudar a etiqueta porta nome, levantar delicadamente com a ajuda de uma pequena chave de fendas a proteção de plástico (12) e deslizar a etiqueta do porta nome.
7. Microfone

8. Parafusos de fixação da placa sobre a estrutura da pala.
9. Orifícios de ajuste para a orientação da câmara
10. Terminais para a ligação dos fios
11. Configuração do volume do altifalante da placa de rua

4. INSTALAÇÃO

Nota: Se experimentar o seu produto antes de o instalar, não o faça com a placa de rua e o monitor na mesma divisão, caso contrário o videofone emitirá um som estridente (efeito Larsen).

a. Instalação da placa de rua (fig. 4)

1. Desapertar o parafuso debaixo da placa de rua (1)
2. Virar a placa de rua para a frente (2).
3. A lente da placa deve ser colocada a uma altura de cerca de 1,60 m (3)
4. Colocar uma junta de silicone (4) entre a pala e o muro para evitar o escorrimento da água. (Não usar silicone à base de ácido acético (odor de vinagre)).
5. Fixar solidamente a pala para a chuva com os parafusos (5)
6. Conectar os fios respeitando o plano de cablagem (fig.6)
7. Encaixar a placa de rua na sua pala para a chuva pela parte superior (6)
8. Voltar a colocar o parafuso de fixação (7)

 **Importante:** Não orientar a câmara em direção ao sol, ou face a uma superfície reflexiva

Conselho: recomenda-se a passagem dos cabos numa conduta de proteção para os proteger dos choques e das intempéries.

b. Instalação do monitor (fig. 5)

1. Fixar o suporte mural (2) de maneira a que o ecrã do monitor fique a uma altura de aproximadamente 1,60m.
2. Ligar os 2 fios da placa de rua e os 2 fios da alimentação (capítulo 5 a) respeitando o esquema de cablagem (fig.6 para uma instalação de base)
3. Instalar o monitor (1) sobre o suporte mural (2).
4. Depois da conexão da placa de rua, ligar a alimentação 230V~ ao adaptador modular (numa instalação em conformidade com as normas em vigor NFC 15-100 para a França).

 **Atenção:** certifique-se de respeitar a polaridade

5. CABLAGEM

A fim de evitar os riscos de parasitas e de disfuncionamento, não passar o cabo do seu videofone na mesma conduta que os cabos elétricos alimentados em 230V~

 **Atenção:** Não dobrar de modo algum os fios para aumentar a secção.

Uma proteção é ativada em caso de curto-circuito na linha: desligar e voltar a ligar a alimentação após 10s.

a. Ligação do videofone (fig. 6)

Fios a usar para ligação monitor/placa de rua e alimentação:

- 2 fios 6 /10³ até 25 m
- 2 fios 1.5 mm² de 25 a 100 m

1. Ligar bem os fios respeitando o esquema de cablagem (fig. 6).
2. Para ligar a placa de rua, apenas 2 fios são necessários para todas as funcionalidades: campainha, imagem vídeo, interfone e os comandos de abertura (chapa-testa e automatismo). Respeitar rigorosamente a polaridade entre o ecrã e a placa de rua (nenhuma polaridade a respeitar para o comando dos trincos de porta).
 - Terminal “1” do ecrã no terminal “1” da placa.
 - Terminal “2” do ecrã no terminal “2” da placa.



Importante:

- Para a cablagem, consultar a etiqueta colada na face posterior da placa de rua.

b. Ligação de uma chapa-testa ou de uma fechadura elétrica (fig. 6)

Ligá-la diretamente nos terminais 5 e 6 na face posterior da placa de rua (nenhuma polaridade a respeitar)

Tomar nota que esta função só é válida se o ecrã estiver aceso. Um corte breve da imagem produz-se no momento do comando.

Importante: A chapa-testa ou a fechadura elétrica que vai instalar deverá imperativamente ser de baixo consumo e equipada de uma memória mecânica como todas as referências EXTEL. Para a cablagem, consultar a etiqueta colada na face posterior da placa de rua.

c. Ligação de uma motorização de portão (fig. 6)

Ligá-la diretamente nos terminais 3 e 4 na face posterior da placa de rua. A placa produz um contacto "seco" sem corrente que deve ser ligado no comando "botão de contacto" do seu automatismo.

Tomar nota que esta função só é válida se o ecrã estiver aceso. Um corte breve da imagem produz-se no momento do comando.

6. MODO DE UTILIZAÇÃO

a. Utilização do videofone

- Uma chamada no botão da placa de rua dispara um sinal sonoro, os leds ficam intermitentes e o monitor acende-se durante cerca de 30 segundos. Quando o visitante for identificado, premir a tecla  para comunicar com ele.

- Quando terminar a conversa aguardar o fim da temporização de cerca de 2 minutos ou premir a tecla  para apagar o monitor.

- Relançamento da imagem:

Para relançar a imagem 30 segundos suplementares, premir a tecla .

- Comando de uma chapa-testa:

A chapa-testa ou a fechadura dispara quando se carrega no botão .

- Comando de um automatismo:

Para comandar um automatismo premir a tecla .

Tomar nota que as funções de abertura são válidas unicamente se o ecrã estiver aceso. Um corte breve da imagem produz-se então no momento do comando.

b. Configurações do monitor (fig.2)

5 configurações – acessíveis debaixo do monitor:

- **Configurações dos LEDs (8) ON:** retroiluminação ligada **OFF:** retroiluminação desligada

- **Seleção da melodia (9)**

- **Configuração do volume da melodia (10)**

- **Configuração da cor (11)**

- **Configuração da luminosidade (12)**

c. Configurações na placa de rua (fig. 3)

Se, durante a instalação do monitor e da placa de rua nas suas localizações definitivas, se aperceber de um alinhamento incorreto da lente da placa, poderá corrigir este desvio através dos orifícios de ajustamento situados na parte traseira da placa de rua (8) inserindo um palito nos orifícios.

Atenção, poderá corrigir apenas alguns centímetros em altura.

d. Conexão de um só monitor

1. Com um só monitor, MOMBO funciona como um porteiro simples de 2 fios.
2. O terminal de adaptação (fig.2-15) é conectado à parte traseira do monitor

e. Conexão de dois monitores (fig. 7)

1. Caso seja acrescentado um monitor adicional, o terminal de adaptação (fig.2-15) é conectado no segundo monitor, e retirado do primeiro monitor (fig.7)
2. Os dois monitores são idênticos
3. Em caso de chamada proveniente da placa de rua, as imagens do exterior são visíveis nos 2 monitores ao mesmo tempo.
4. Se um dos 2 monitores responder em primeiro, o outro para automaticamente (ausência de áudio, de imagens recebidas, conversa com o exterior impossível, todos os comandos de abertura são desativados)
5. Com 2 monitores, a intercomunicação é possível (☐ conversa entre os dois monitores)

f. Cenários possíveis do intercomunicador

- a. Monitor1 (MN1) chama Monitor2 (MN2) com o botão intercomunicador ☐
- b. Após 30s sem resposta do MN2, a chamada para
- c. Para anular a chamada antes dos 30s (antes que o MN2 atenda), premir o botão conversação ☹
- d. Para atender o MN2, premir o botão conversação ☹
- e. A conversa dura 30s (sem prolongamento possível)
- f. MN1 ou MN2 pode terminar a conversa premindo o botão conversação ☹
- g. Impossível acionar os comandos de abertura de porta ou portão durante a intercomunicação
- h. A intercomunicação só pode ser de áudio entre os dois monitores (impossível ter imagens do exterior durante a intercomunicação)
- i. A chamada da placa de rua é prioritária no intercomunicador: uma chamada proveniente do exterior corta a comunicação entre os 2 monitores e as imagens da placa de rua são recebidas nos 2 monitores

7. CARACTERÍSTICAS TÉCNICAS

a. Monitor (MN MOMBO)

- Referência: 720283
- Alimentação: 17V⁻⁻⁻
- Consumo: 7W
- Ecrã: 7" - 18 cm
- Resolução: 800X480 RGB
- Dimensões (mm): 235x170x16

b. Alimentação (MÓDULO B)

- Adaptador modular 100-240V~; 50/60Hz; 17V⁻⁻⁻; 1,5A

c. Placa de rua (PL MOMBO)

- Referência: 820283
- Câmara C-MOS a cores: 480 TVLine
- Ângulo de captação: 105°
- Lente ajustável
- Sensibilidade: 0,05 Lux
- Temperatura de utilização (aproximativa): -20°C a +40°C.
- Índice de proteção: IP44
- Dimensão incluindo pala (mm): 185 x 100 x 46

8. OPÇÕES

- Monitor adicional com intercomunicador (MN MOMBO)
- Adaptador (830218)
- Todas as chapas-testas elétricas Extel
- Todas as fechaduras elétricas Extel
- Todas as motorizações Extel

9. ASSISTÊNCIA TÉCNICA - GARANTIA

Avaria	Causa	Solução
<ul style="list-style-type: none">• O monitor não se acende	<ul style="list-style-type: none">• O monitor não está alimentado	<ul style="list-style-type: none">• Verificar se a ficha do adaptador está ligada corretamente.
<ul style="list-style-type: none">• Má imagem e/ou som	<ul style="list-style-type: none">• Ambiente• Cablagem demasiado curta	<ul style="list-style-type: none">• Verificar se os cabos utilizados são de boa secção e se os cabos de ligação do videofone não estão na mesma conduta que os de 230V.• Usar no mínimo 5 m de cabos
<ul style="list-style-type: none">• Imagem demasiado luminosa	<ul style="list-style-type: none">• Posição da placa de rua	<ul style="list-style-type: none">• Não expor a lente da câmara diretamente ao sol ou sobre uma superfície reflexiva.• Verificar as configurações
<ul style="list-style-type: none">• Ecrã azul, sem toque	<ul style="list-style-type: none">• Instalação	<ul style="list-style-type: none">• Os fios de ligação entre o monitor e a placa de rua são invertidos (1 e 2)
<ul style="list-style-type: none">• O monitor não se acende	<ul style="list-style-type: none">• Inversão de polaridade	<ul style="list-style-type: none">• Verificar a ligação
<ul style="list-style-type: none">• O monitor toca e tudo fica bloqueado	<ul style="list-style-type: none">• Curto-circuito na linha	<ul style="list-style-type: none">• Corrigir a ligação e efetuar um corte de energia de 10s

Se necessário, o nosso sítio técnico está à sua disposição www.cfi-extel.com

Última versão do manual download a cores em: www.cfi-extel.com

CONDIÇÃO DE GARANTIA:

Este aparelho é garantido, peças e mão-de-obra nas nossas oficinas.

A garantia não cobre: os consumíveis (pilhas, baterias, etc.) e os danos ocasionados por: má utilização, má instalação, intervenção exterior, deterioração por choque físico ou elétrico, queda ou fenómeno atmosférico.

- Não abrir o aparelho de modo a não anular a garantia.
- Durante um eventual regresso ao Serviço Pós-Venda proteger o ecrã para evitar os arranhões.
- Manutenção com um pano suave unicamente, sem solventes. A garantia anula-se se desmontar as peças. Antes da limpeza, desligar e colocar o aparelho fora de tensão.

 **Atenção:** Não usar nenhum produto ou gasolina de depuração carboxílico, álcool ou similar. Além de correr o risco de danificar o seu aparelho, os vapores são igualmente perigosos para a sua saúde e explosivos. Não utilize nenhum instrumento que possa ser condutor de tensão (escova metálica, ferramenta pontiaguda ou outro) para a limpeza.

O talão de compra ou a fatura comprova a data de compra.

10. MEDIDAS DE SEGURANÇA:

Os danos provocados pela falta de conformidade com o manual conduzem à expiração da garantia. Não assumiremos qualquer responsabilidade pelos danos daí resultantes!

Não assumiremos nenhuma responsabilidade relativa a qualquer dano, sobre os bens ou pessoas, causado por uma má manipulação ou falta de conformidade com as instruções de segurança.

Este produto é fabricado no estrito respeito das instruções de segurança. A fim de manter este estatuto e de assegurar a melhor exploração do produto, o utilizador deve observar as instruções e advertências de segurança contidas neste manual.

 Este símbolo indica o risco de choque elétrico ou o risco de curto-circuito.

- Deve utilizar este produto apenas com uma tensão compreendida entre: 100-240 Volts e 50-60 hertz. Nunca tente utilizar este aparelho com uma tensão diferente.

- Preste atenção para que todas as conexões elétricas do sistema estejam conformes com as instruções de utilização.

- Nos estabelecimentos comerciais, assegure-se de respeitar as regras de prevenção dos acidentes para as instalações elétricas.

- Nas escolas, nos equipamentos de formação, os ateliês... é necessária a presença de pessoal qualificado para controlar o funcionamento dos aparelhos eletrónicos.

- Observe as instruções de utilização dos outros aparelhos ligados ao sistema.

- Contacte uma pessoa experiente se tiver dúvidas acerca do modo de funcionamento ou da segurança dos aparelhos.

- Nunca ligar ou desligar os aparelhos elétricos com as mãos molhadas.

- Durante a instalação deste produto, verifique que os cabos de alimentação não ficam danificados.

- Não substitua nunca os cabos elétricos danificados por si mesmo! Neste caso, retire-os e contacte uma pessoa experiente.



ATENÇÃO

Adverte o utilizador da presença de instruções importantes relativas à utilização e à manutenção (a reparação) na documentação que acompanha o aparelho.



Adverte o utilizador da presença "de tensões perigosas", não isoladas no interno da caixa do produto, de uma importância suficiente para representar um risco de electrocussão para as pessoas.

1	SAFETY INSTRUCTIONS	p.2
2	DESCRIPTION	p.2
3	COMPONENTS	p.2
	a. Monitor	
	b. Outside station	
4	INSTALLATION	p.3
	a. Installing the outside station	
	b. Installing the monitor	
5	WIRING	p.3
	a. Connecting the videophone	
	b. Connecting to a door opener or electronic lock	
	c. Connecting to a motorised entrance gate	
6	USER GUIDE	p.4
	a. Using the videophone	
	b. Monitor settings	
	c. Outside station settings	
	d. Connecting a single monitor	
	e. Connecting two monitors	
	f. Intercom scenario	
7	TECHNICAL SPECIFICATIONS	p.5
	a. Monitor (MN MOMBO)	
	b. Power supply	
	c. Outside station (PL MOMBO)	
8	OPTIONS	p.6
9	TECHNICAL SUPPORT - WARRANTY	p.6
10	SAFETY MEASURES	p.7

1. SAFETY INSTRUCTIONS

Important!

- Please read the user guide carefully before installing or using this product.
- If you are installing this product for someone else, remember to leave the manual or a copy of it for the end user.

Warning:

- The different elements are only to be dismantled by an authorised technician.

Safety instructions:

- To safely use this system it is essential the fitters, users and technicians follow the safety procedures described in this manual.
- Specific warnings and warning symbols are displayed on the components if necessary.

2. DESCRIPTION (fig 1)

- 1 • Monitor
- 2 • Wall mount
- 3 • Modular power supply
- 4 • Outside station with rain shield

Generality

This videophone consists of an interior unit with a screen and an outside station making it possible to see and speak to the visitor who has rung. The installation is easy as only 2 wires are needed for all the functions: buzzer, video image, intercom, door opener and automation. To make the most of the videophone, please read this instruction manual carefully

3. NOMENCLATURE

a. Monitor (fig. 2)

1. 7" colour screen (18 cm).
2. Microphone to communicate with the outside station.
3. Surveillance or image restart key.
4. Communication with the outside station.
5. Control for an electronic door opener or lock
6. Control for an automated gate
7. Intercom control with an extra monitor (optional MN MOMBO)
8. On/off LED: to turn the LEDs on the sides on or off
9. Ring tone selection
10. Ring tone volume adjustment.
11. Contrast adjustment.
12. Brightness adjustment.
13. Socket to connect a plug-in 17V⁻⁻⁻ power supply (option)
14. Terminal block to connect the modular 17V⁻⁻⁻ power supply wires and outside station connection wires
15. Impedance adapter terminal (to be placed on the furthest monitor)
16. Loud speakers
17. LEDs

b. Outside station (fig. 3)

1. IR LEDs (light invisible to the naked eye)
2. Directional C-MOS camera lens
3. Dusk sensor (turns on the IR LEDs when night falls)
4. Speaker
5. Call button
6. Illuminated name holder. To change the label in the name holder, gently lift the plastic cover (12) using a small screwdriver and slide the label out.
7. Microphone

8. Fixture screws to mount the station on the shield and frame.
9. Camera direction adjustment holes
10. Terminal block to connect the wires
11. Volume adjustment for the outside station speaker

4. INSTALLATION

Note: If you try the system before installing it, make sure the outside unit and monitor are not in the same room, otherwise the videophone will emit piercing feedback noise (Larsen effect)

a. Installing the outside station (fig. 4)

1. Remove the screw under the outside station (1)
2. Tip the outside station forward (2)
3. The outside station lens must be placed at a height of about 1.60 m (3).
4. Place a silicone seal (4) between the shield and the wall to avoid water running inside. (Do not use acetic acid based silicone (vinegar smell))
5. Solidly fix the rain shield using the screws (5)
6. Connect the wires according to the wiring diagram (fig. 6)
7. Engage the outside station onto its rain shield from the top (6).
8. Refit the fixing screw (7)



Important: Do not point the video camera directly at the sun or at reflecting surfaces.

Tip: we recommend passing the cables through a protective sleeve to protect them from impacts and the weather.

b. Installing the monitor (fig. 5)

1. Fasten the wall mounting (2) so that the monitor screen is at a height of about 1.60m.
2. Connect the two outside station wires and the 2 power supply wires (ch. 5.a) according to the wiring diagram (fig. 6 for a basic installation)
3. Position the monitor (1) and the wall mounting (2).
4. Only connect the 230 V~ power supply to the modular adapter after having connected the outside station (on an installation compliant with applicable standards, BS 7671 in the UK)



Caution: be sure to respect the polarity

5. WIRING

To avoid disturbances and malfunction risks, do not pass the wire from the videophone through the same sheaths as 230 V~ electric wires



Caution: never double wires to increase their size.

If there is a short circuit on the line, a protection is tripped: disconnect and reconnect the power supply after waiting 10 seconds.

a. Connecting the videophone (fig. 6)

Wires to use for the monitor/outside station connection and power supply:

- 2 6 /10th wires up to 25 m
- 2 1.5 mm² from 25 to 100 m

1. Connect the wires following the wiring diagram (fig. 6).
2. Only 2 wires are needed to connect all the functions of the outside station: ring tone, video image, intercom and opening controls (door opener and automation).

Respect the polarity between the screen and the outside station (no polarity to follow for the door opener control).

- Terminal "1" from the screen to terminal "1" on the station.
- Terminal "2" from the screen to terminal "2" on the station.



Important:

- For the wiring, please consult the label on the back of the outside station.

b. Connecting to a door opener or electronic lock (fig. 6)

Connect directly to terminals 5 and 6 on the back of the outside station (no polarity to respect).

Note that this function is only valid if the screen is switched on. The image will be interrupted briefly when the control is used.

Important : The door opener or electronic lock you are about to install must be a low consumption device and have a mechanical memory like all EXTEL references. For the wiring, please consult the label on the back of the outside station.





c. Connecting to a motorised entrance gate (fig.6)

Connect directly to terminals 3 and 4 on the back of the outside station. The outside station delivers a "dry" contact with no current, to be connected to the "push button control" of your automatic opener.

Note that this function is only valid if the screen is switched on. The image will be interrupted briefly when the control is used.

6. USER GUIDE

a. Using the videophone

- A call from the outside station triggers an audible alarm , causes the LEDs to flash and switches on the monitor for about 30 seconds. When the visitor has been identified, press the  button to talk.
- When the conversation is finished wait for the end of the time-out (approximately 2 minutes) or press the  button to turn the monitor off.
- Prolonging the image:
To prolong the image a further 30 seconds, press the  key.
- Activating a latch:
The latch or lock is triggered when the  button is pressed.
- Activating an automatic mechanism:
To activate an automatic control, press the  button

The opening functions are only valid if the screen is switched on. The image will be briefly interrupted when the control is used.

b. Monitor settings (fig.2)

5 settings - accessible beneath the monitor:

- **LED adjustments (8)** ON : back-lighting on OFF : back lighting off
- **Ring tone selection (9)**
- **Ring tone volume setting (10)**
- **Colour setting (11)**
- **Brightness setting (12)**

a. Outside station settings (fig. 3)

If you notice that the outside station camera lens is not correctly aligned when installing the monitor and outside station in their final positions, you can compensate for this misalignment using the adjustment holes at the back of the outside station (8 fig.3) by inserting a tooth pick into the holes.

Caution, you can only compensate by a few centimetres in height.

d. Connecting a single monitor

1. Using one monitor the MOMBO operates as a single 2-wire door control
2. The adaptation terminal (fig 2-15) is connected behind the monitor

e. Connecting two monitors (fig. 7)

1. If an extra monitor is added, the adaptation terminal (fig. 2-15) is connected to the second monitor and removed from the first monitor (fig. 7)
2. Both monitors are identical
3. In the event of a call from the outside station, the outside images are shown on both monitors at once.
4. If one of the 2 monitors answers first, the other is automatically stopped (no sound received, no images received, no conversation possible with the outside, all opening controls are deactivated)
5. With 2 monitors the intercom is possible (☐ conversation between the two monitors)

f. Intercom scenario

- a. Monitor1 (MN1) calls Monitor2 (MN2) using the intercom button ☐
- b. If there is no answer from MN2 after 30 seconds the call is ended
- c. To cancel the call before the 30 seconds are up (before MN2 answers), press the conversation button ☐»
- d. To answer, MN2 presses the conversation button ☐»
- e. The conversation lasts 30 seconds (no extended conversation)
- f. MN1 or MN2 can stop the conversation by pressing the conversation button ☐»
- g. It is not possible to use the door or gate opening controls when the intercom is active
- h. The intercom between the two monitors can only be audio (impossible to have outside images when the intercom is being used)
- i. A call from the outside station has priority over the intercom: during use of the intercom, a call from the outside station cuts the communication between the 2 monitors and the images from the outside station are shown on both monitors

7. TECHNICAL CHARACTERISTICS

a. Monitor (MN MOMBO)

- Reference: 720283
- Power supply: 17V⁻⁻⁻
- Consumption: 7 W
- Screen: 7" - 18 cm
- Resolution: 800X480 RGB
- Size (mm): 235x170x16

b. Power supply (MODULO B)

- Modular adapter 100-240V~ ; 50/60Hz ; 17V⁻⁻⁻ ; 1,5A

c. Outside station (PL MOMBO)

- Reference : 820283
- C-MOS colour camera: 480 TVLine
- Viewing angle: 105°
- Adjustable lens
- Sensitivity: 0,05 Lux
- Working temperature (approx.) -20°C to +40°C.
- Protection index: IP44
- Size with shield (mm): 185 x 100 x 46

8. OPTIONS

- Extra monitor with intercom (MN MOMBO)
- Plug-in power supply (830218)
- All Extel electric catches
- All Extel electric locks
- All Extel motors

9. TECHNICAL SUPPORT - WARRANTY

Fault	Cause	Solution
• The monitor does not light up	• The monitor is not connected to a power source	• Check that the adapter plug is correctly fitted
• Bad image and/or bad sound	• Environment • Wiring too short	• Check that the wires used are the correct size and that the connection wires for the videophone are not in the same sheath as the 230V. • Use at least 5 m of wire
• Image is too bright	• Position of the outside station	• Do not expose the lens of the camera directly to sunlight or to a reflective surface. • Check the settings
• Blue screen, no ring tone	• Installation	• The wires connecting the monitor and the outside station are reversed (1 and 2)
• The monitor does not light	• Reversed polarity	• Correct the connection
• The monitor rings and then everything jams	• Short circuit on the line	• Correct the connection and cut the power supply for 10 seconds

If necessary, our technical website is at your disposal www.cfi-extel.com

HOTLINE : 0892-35-00-69 (0,337€ttc/min)

Last version of the downloadable manual in color on : www.cfi-extel.com

WARRANTY TERMS This appliance has a parts and labour warranty in our workshops.

The warranty does not cover: consumables (batteries, etc.) and damage caused by: incorrect use, incorrect installation, third party intervention, deterioration through physical impact or electric shock, dropping, or atmospheric phenomena.

- Do not open the appliance as this will void the warranty.
- When returning the appliance for eventual servicing, protect the screen to avoid scratches.
- Only clean using a soft cloth, do not use solvents. The guarantee is void if parts have been dismantled. Before cleaning, disconnect or power off the appliance.

 **Caution:** Do not use any carboxylic acid, alcohol-based or other similar product or solvent. In addition to the risk of damage to your device, fumes are also dangerous to health and are explosive. Do not use any tool which may conduct electricity (metal brush, pointed tool or other) to clean the equipment.

The shop receipt or invoice is the proof of the purchase date.

10. SAFETY INSTRUCTIONS

Damage caused by the failure to follow the instructions in this manual leads to the termination of the warranty. We cannot be held liable for the resulting damage!

We cannot be held liable for any damage to property or injury to persons caused by incorrect handling or the failure to follow the safety instructions.

This product has been manufactured in full compliance with safety instructions. In order to maintain this state of affairs and ensure the best use of the product, the user must follow the safety instructions and warnings contained in this manual.

: This symbol indicates a risk of electric shocks or a risk of a short circuit.

- You must only use this product at a voltage included between: 100-240 Volts and 50-60 hertz. Never attempt to use this appliance with another voltage.
- Make sure that all the system's electric connections are compliant with the usage instructions.
- In commercial establishments, make sure you follow accident prevention rules for electric installations.
- In schools, training infrastructures, workshops... the presence of qualified staff is required to check the operation of electronic devices.
- Follow the usage instructions for the other devices connected to the system.
- Please contact an experienced person if you have doubts as to the operation or safety of the appliances.
- Never connect or disconnect electric appliances with wet hands.
- When installing this product, check that the power supply cables are not in danger of being damaged.
- Never replace damaged electric cables yourself! If they are damaged, remove them and call on a experienced person.



WARNING

Warns the user about the presence of important instructions concerning the use and the maintenance (repair) in the documentation supplied with the appliance.



Warns the user about the presence of "hazardous voltages" non-isolated inside the housing of the product, being sufficiently high to represent a risk of electrocution for people.

1	VEILIGHEIDSINSTRUCTIES	p.2
2	BESCHRIJVING	p.2
3	ONDERDELEN	p.2
	a. Monitor	
	b. Buitenpost	
4	INSTALLATIE	p. 3
	a. Installatie van de buitenpost	
	b. Installatie van de monitor	
5	BEDRADING	p. 3
	a.Aansluiting van de videofoon	
	b.Aansluiting van een elektrische sluitplaat of een elektrisch slot	
	c.Aansluiting van een deurautomatisme	
6	GEBRUIKSAANWIJZING	p. 4
	a. Gebruik van de videofoon	
	b. Instellingen van de monitor	
	c. Instellingen van de buitenpost	
	d.Aansluiting van een monitor	
	e.Aansluiting van twee monitoren	
	f. Intercomscenario	
7	TECHNISCHE EIGENSCHAPPEN	p. 5
	a. Monitor (MN MOMBO)	
	b.Voeding	
	c. Buitenpost (PL MOMBO)	
8	OPTIES	p.6
9	TECHNISCHE HULPVERLENING - GARANTIE	p. 6
10	VEILIGHEIDSMATREGELEN	p. 7

1. VEILIGHEIDSIINSTRUCTIES:



Belangrijk!

- Lees de gebruikshandleiding zorgvuldig voordat u dit product installeert of gebruikt.
- Als u dit product installeert voor derden, denk er dan aan om de handleiding of een kopie achter te laten voor de eindgebruiker.

Waarschuwing:

- De verschillende onderdelen mogen alleen worden gedemonteerd door een bevoegde technicus.

Veiligheidsmaatregelen:

- Voor een veilig beheer van dit systeem is het noodzakelijk dat de installateurs, gebruikers en technici alle veiligheidsprocedures volgen die in deze handleiding zijn beschreven.
- Er worden zo nodig specifieke waarschuwingen en aandachtssymbolen aangegeven op de onderdelen.

2. BESCHRIJVING (fig. 1)

- 1 • Monitor
- 2 • Muursteun
- 3 • Modulaire voeding
- 4 • Buitenpost met regenkap

Algemeen

Deze videofoon bestaat uit een antwoordpost voor binnen met scherm en een buitenpost met intercom en camera voor buiten, die de communicatie mogelijk maakt met de bezoeker die heeft aangebeld. De installatie is eenvoudig. Er zijn maar 2 draden nodig voor alle functies: beltoon, videobeeld, intercom, bedieningen van de sluitplaat en automatische opener. Voor een goede toepassing en werking moet deze handleiding aandachtig worden gelezen.

3. ONDERDELEN

a. Monitor (fig. 2)

1. Scherm kleur 7" (18 cm).
2. Micro om met de buitenpost te communiceren.
3. Toets voor toezicht of het beeld opnieuw oproepen.
4. Communicatie met de buitenpost
5. Bediening van een elektrische sluitplaat of een elektrisch slot
6. Bediening van een automatische deuropener
7. Bediening van een intercom met een extra monitor (optionele MN MONBO)
8. Led on/off: om de led's langs de zijanten in of uit te schakelen
9. Selectie van de melodie
10. Instelling van het melodievolume.
11. Instelling van het contrast.
12. Instelling van de lichtsterkte.
13. Ingang om een netsnoer aan te sluiten van 17V⁻⁻⁻ (optioneel)
14. Aansluitklem voor aansluiting van de modulaire voedingskabels van 17V⁻⁻⁻ en de verbinding met de buitenpost.
15. Aanpassingsterminal voor impedantie (te positioneren op de verste monitor)
16. Luidsprekers
17. Led's

b. Buitenpost (fig. 3)

1. IR-led's (niet zichtbaar met het blote oog)
2. Lens van de draaibare C-MOS camera
3. Schemersensor (activeert de IR-led's bij schemer)
4. Luidspreker
5. Belknop
6. Verlicht naambordje. Om het etiket van de naamhouder te vervangen, licht u voorzichtig de plastic bescherming (12) op met behulp van een kleine schroevendraaier en steekt u het etiket onder de naamhouder door.
7. Microfoon

8. Schroeven om de buitenpost op de regenkap te bevestigen.
9. Stelgaten voor de richting van de camera
10. Aansluitklem voor de aansluiting van de draden
11. Afregelen van het volume van de luidspreker op de buitenpost

4. INSTALLATIE

Opm.: Zorg er, als u het product vóór de installatie ervan wilt testen, voor dat de buitenpost en de monitor zich hierbij niet in hetzelfde vertrek bevinden, daar de videofoon anders een schelle fluittoon af kan geven (Larseneffect)

a. Installatie van de buitenpost (fig. 4)

1. Verwijder de schroef onder de buitenpost (1)
2. Kantel de buitenpost naar voren (2)
3. De lens van de buitenpost moet op een hoogte van ongeveer 1,60 m geplaatst worden (3)
4. Breng een siliconen afdichting (4) aan tussen de kap en de muur om te vermijden dat er regenwater tussen sijpelt. (Gebruik geen silicone op basis van azijnzuur (azijngeur)).
5. Bevestig de regenkap goed met behulp van de schroeven (5)
6. Sluit de draden aan volgens het draadschema (fig. 6)
7. Klik de buitenpost vast op de regenkap (6).
8. Breng de bevestigingsschroef opnieuw aan (7).

 **Belangrijk:** De camera niet rechtstreeks blootstellen aan de zon of aan een weerspiegelende oppervlakte.

Tip: we raden aan om de kabels door een beschermkoker te voeren om ze te beschermen tegen schokken en slechte weersomstandigheden.

b. Installatie van de monitor (fig. 5)

1. Bevestig de muursteun (2) zodanig dat het scherm van de monitor zich op een hoogte bevindt van ongeveer 1,60 m.
2. Bevestig de twee kabels van de buitenpost en de twee voedingskabels (hfdst. 5a) volgens het bekabelingsschema (fig. 6 voor een basisinstallatie).
3. Plaats de monitor (1) op de muursteun (2).
4. Sluit de voeding van 230 V~ pas aan op de modulaire adapter nadat de buitenpost werd aangesloten (op een installatie conform de geldende voorschriften, NFC 15-100 voor Frankrijk)

 **Opgelet:** Hou rekening met de polariteit

5. BEKABELING

Om het risico op storingen en slecht functioneren te vermijden, plaatst u de kabel van uw videofoon niet in dezelfde buis als de stroomkabels van 230 V~

 **Opgelet:** Verdubbel in geen geval de draden om de spanning te verhogen.

Bij een kortsluiting op de lijn wordt een beschermingsmechanisme geactiveerd: ontkoppel en herkoppel de voeding na 10s.

a. Aansluiting van de videofoon (fig. 6)

Kabels voor de verbinding van de monitor/buitenpost en voeding:

- 2 draden + 6 x 10 /10de tot 25 m
- 2 draden van 1,5 mm² van 25 tot 100 m

1. Sluit de draden goed aan volgens het draadschema (fig 6).
2. Om de buitenpost aan te sluiten, zijn er 2 draden nodig voor alle functies: beltoon, videobeeld, intercom en de bedieningen voor openen (slotplaat en automatisch openen).

Let op de polen tussen het scherm en de buitenpost (u hoeft niet op de polen te letten voor de bediening voor het openen van de deur).

- Klem "1" van het scherm naar klem "1" van de buitenpost.
- Klem "2" van het scherm naar klem "2" van de buitenpost.



Belangrijk:

- Let voor de bedrading goed op het etiket op de achterzijde van de buitenpost.

b. Aansluiting van een elektrische sluitplaat of een elektrisch slot (fig. 6)

Sluit direct aan op de klemmen 5 en 6 aan de achterkant van de buitenpost (niet op de polen letten).

Deze functie is alleen mogelijk wanneer het scherm is aangezet. Het beeld kan kort uitvallen op het ogenblik van de bediening.

Belangrijk: De te installeren elektrische sluitplaat of elektrisch slot moet verplicht een laag verbruik hebben en uitgerust zijn met een mechanisch geheugen zoals alle EXTEL-referenties. Let voor de bedrading goed op het etiket op de achterzijde van de buitenpost.

c. Aansluiting van een deurautomatisme (fig. 6)

Sluit direct aan op de klemmen 3 en 4 aan de achterkant van de buitenpost. De post levert een “droog” contact zonder stroom naar de bediening van de “drukknop” van uw automatisme.

Deze functie is alleen mogelijk wanneer het scherm is aangezet. Het beeld valt kort uit op het ogenblik van de bediening.

6. GEBRUIKSAANWIJZING

a. Gebruik van de videofoon

- Wanneer een bezoeker op de belknop van de buitenpost drukt, weerklinkt het belsignaal, knipperen de led's en gaat het scherm gedurende ongeveer 30 seconden branden. Zodra u de bezoeker herkend heeft, drukt u de toets  in om te communiceren.

- Wacht na het gesprek op de afloop van de temporisatie van ongeveer 2 min. of druk op de toets  om de monitor uit te zetten.

- Het beeld opnieuw oproepen:

Om het beeld opnieuw 30 seconden te laten verschijnen, drukt u op de toets .

- Bediening van een sluitplaat:

De sluitplaat of het slot wordt bediend door op de knop  te duwen.

- Bediening van een automatisme:

Om een automatisme te bedienen, drukt u op de toets .

Het openen is alleen mogelijk als het scherm is aangezet. Het beeld valt kort uit op het ogenblik van de bediening.

b. Instellingen van de monitor (fig. 2)

5 instellingen - toegankelijk onder de monitor:

- **Instelling van de led's (8) ON:** de achtergrondverlichting brandt **OFF:** achtergrondverlichting is uit

- **Selectie van de melodie (9)**

- **Instelling van het melodievolume (10)**

- **Instelling van de kleuren (11)**

- **Instelling van de lichtsterkte (12)**

c. Instellingen op de buitenpost (fig. 3)

Indien u bij de installatie van de monitor en de buitenpost naar hun uiteindelijke plek ontdekt dat de lens van de post verkeerd uitgelijnd staat, kunt u deze discrepantie corrigeren via de afstellingsgaten aan de achterkant van de buitenpost (8) door dit met een tandenstoker in de gaten te manipuleren.

Let op, u kunt slechts een paar centimeter in de hoogte corrigeren.

d. Aansluiting van een monitor

1. Met een enkele MOMBO-monitor werkt dit apparaat als een eenvoudige intercom met twee kabels.
2. De aanpassingsterminal (fig.2-15) is verbonden met de achterkant van de monitor

e. Aansluiting van twee monitoren (fig.7)

1. Sluit de aanpassingsterminal (fig.2-15) aan op de tweede monitor en verwijder die van de eerste monitor (fig.7) bij het bevestigen van een extra monitor.
2. De twee monitoren zijn identiek
3. Bij een oproep van de buitenpost zijn de beelden op de twee monitoren gelijktijdig te zien.
4. Bij het antwoorden via een monitor wordt de andere automatisch gestopt (geen audio-ontvangst, geen ontvangst van beelden, geen communicatie mogelijk met buiten, alle bedieningsfuncties voor het openen zijn gedeactiveerd).
5. Bij 2 monitoren is intercommunicatie mogelijk (☒ communicatie tussen de twee monitoren)

f. Intercomscenario

a. Monitor1 (MN1) roept Monitor2 (MN2) op via de intercomknop ☒

Na 30s zonder antwoord van MN2 stopt de oproep

c. Druk op de gespreksknop om de oproep te annuleren nog voor de 30s om zijn (dus voor MN2 antwoord). ☒

d. Druk op de gespreksknop van MN2 om te antwoorden ☒

e. Het gesprek duurt 30 seconden (geen verlenging van het gesprek)

f. MN1 of MN2 kan het gesprek stoppen door op de gespreksknop te drukken ☒

g. Het is onmogelijk om de bedieningsfuncties voor het openen van de deur of poort te activeren

h. De intercom kan enkel audio ondersteunen tussen de twee monitoren (het is niet mogelijk om beeld te krijgen tijdens het gesprek via de intercom)

i. De oproep van de buitenpost heeft voorrang op de intercom: als een oproep binnenkomt vanaf de buitenpost tijdens de intercommunicatie, dan wordt de communicatie tussen de twee monitoren onderbroken en krijgen de twee monitoren het beeld van de buitenpost te zien.

7. TECHNISCHE EIGENSCHAPPEN

a. Monitor (MN MOMBO)

- Referentie: 720283
- Voeding: 17V^{DC}
- Verbruik: 7W
- Scherm: 7" - 18 cm
- Resolutie: 800X480 RGB
- Afmetingen (mm): 235x170x16

b. Voeding (MODULO B)

- Modulaire adapter 100-240V~ ; 50/60Hz ; 17V^{DC} ; 1,5A

c. Buitenpost (PL MOMBO)

- Referentie: 820283
- C-MOS kleurencamera: 480 TVLine
- Hoek van beeldopname: 105°
- Verstelbare lens
- Gevoeligheid: 0,05 lux
- Bedrijfstemperatuur (ongeveer): -20°C tot +40°C.
- Beschermingsindex: IP44
- Afmetingen met regenkap (mm): 185 x 100 x 46

8. OPTIES

- Extra monitor met intercom (MN MOMBO)
- Aansluitbare voeding (830218)
- Alle elektrische sluitplaten van Extel
- Alle elektrische sloten van Extel
- Alle automatismen van Extel

9. TECHNISCHE HULPVERLENING - GARANTIE

Storing	Oorzaak	Oplossing
<ul style="list-style-type: none">• De monitor gaat niet aan	<ul style="list-style-type: none">• De monitor wordt niet gevoed	<ul style="list-style-type: none">• Controleer of de stekker van de adapter correct is ingeduwd.
<ul style="list-style-type: none">• Slecht beeld en/of geluid	<ul style="list-style-type: none">• Omgeving• Te korte bekabeling	<ul style="list-style-type: none">• Controleer of de gebruikte draden de juiste dikte hebben en of de aansluitdraden van de videofoon niet in dezelfde koker liggen als de 230 V-draad.• Gebruik minimum 5 m aan kabels
<ul style="list-style-type: none">• Te licht beeld	<ul style="list-style-type: none">• Positie van de buitenpost	<ul style="list-style-type: none">• Stel de lens van de camera niet rechtstreeks bloot aan de zon of aan een weerspiegelend oppervlak.• Controleer de instellingen
<ul style="list-style-type: none">• Blauw scherm, geen beltoon	<ul style="list-style-type: none">• Installatie	<ul style="list-style-type: none">• De verbindingdraden tussen de monitor en de buitenpost zijn omgekeerd (1 en 2)
<ul style="list-style-type: none">• De monitor licht niet op	<ul style="list-style-type: none">• Polariteitinversie	<ul style="list-style-type: none">• Corrigeer de aansluiting
<ul style="list-style-type: none">• De monitor maakt geluid en alles blokkeert	<ul style="list-style-type: none">• Kortsluiting op de lijn	<ul style="list-style-type: none">• Corrigeer de aansluiting en onderbreek de stroom gedurende 10s

Indien nodig staat onze technische dienst tot uw beschikking www.cfi-extel.com
Laatste versie van de te downloaden kleurenhandleiding op : www.cfi-extel.com

GARANTIEVOORWAARDE:

Voor dit apparaat rust er een garantie op de onderdelen en de werkuren in onze ateliers.

De garantie geldt niet voor verbruiksgoederen (batterijen, enz.) en schade door een slecht gebruik, slechte installatie, externe interventie, fysieke of elektrische schokken, een val of een atmosferisch fenomeen.

- Doe het apparaat niet open om de garantie niet te doen vervallen.
- Indien u het terugbrengt naar de dienst-na-verkoop, bescherm het scherm dan om krassen te voorkomen.
- Onderhoud het apparaat met alleen een zacht doekje, geen oplosmiddelen. Bij het demonteren van de onderdelen vervalt de garantie. Koppel het apparaat los van het net of schakel het uit voordat u het reinigt.

 **Opgelet:** Gebruik geen reinigingsmiddelen of wasbenzine op basis van carboxyl, alcohol of soortgelijke producten. Deze producten kunnen niet alleen uw apparaat beschadigen maar vormen tevens giftige en explosieve dampen.

Gebruik nooit spanningsgeleidende gereedschappen (metalen borstel, puntig gereedschap of overige) voor de reiniging.

De kassabon of de factuur is het bewijs van de aankoopdatum.

10. VEILIGHEIDSMATREGELEN

Schade door het niet respecteren van deze handleiding doet de garantie vervallen. Wij nemen geen enkele verantwoordelijkheid voor schade die hier het gevolg van is!

Wij aanvaarden geen enkele verantwoordelijkheid voor enige schade, aan goederen of personen, die veroorzaakt werd door een verkeerd gebruik of door een gebrek aan conformiteit met de veiligheidsinstructies.

Dit product is vervaardigd met volledige inachtneming van de veiligheidsinstructies. Om deze veiligheid te behouden en om het optimale gebruik van dit product te garanderen, dient de gebruiker de veiligheidsinstructies en de waarschuwingen in deze handleiding in acht te nemen.

-  : Dit symbool geeft aan dat er een risico is op elektrische schokken of op kortsluiting.
- U mag dit product uitsluitend gebruiken met een spanning tussen: 100-240 Volt en 50-60 Hertz. Probeer dit apparaat nooit te gebruiken met een andere spanning.
 - Let erop dat alle elektrische aansluitingen van het systeem conform de gebruiksinstructies zijn.
 - Leef, in bedrijven, de regels ter preventie van ongevallen na voor elektrische installaties.
 - In scholen, cursussen, workshops, enz. is er bevoegd personeel nodig om de werking van de elektronische apparatuur te controleren.
 - Lees de gebruiksinstructies van de andere apparaten die verbonden zijn met het systeem grondig door.
 - Neem contact op met een deskundig persoon in geval van twijfels over de werking of de veiligheid van de apparatuur.
 - Sluit elektrische apparaten nooit aan of koppel ze nooit los met natte handen.
 - Controleer, wanneer u dit product installeert, of de voedingskabels niet beschadigd kunnen raken.
 - Vervang beschadigde elektriciteitskabels nooit zelf! Verwijder ze in dit geval en doe een beroep op een deskundig persoon.



OPGELET :

Waarschuwt de gebruiker over de aanwezigheid van belangrijke instructies betreffende het gebruik en het onderhoud (de reparatie) in de documentatie bij het apparaat.



Waarschuwt de gebruiker over de aanwezigheid van niet-geïsoleerde 'gevaarlijke spanningen' binnenin de kast van het product die van voldoende omvang zijn om een risico op elektrocutie voor personen te betekenen.

1	SICHERHEITSHINWEISE	S.2
2	BESCHREIBUNG	S.2
3	NOMENKLATUR	S.2
	a. Monitor	
	b. Türsprechanlage	
4	INSTALLATION	S.3
	a. Installation der Türsprechanlage	
	b. Installation des Monitors	
5	VERKABELUNG	S.3
	a. Anschluss eines Bildtelefons	
	b. Anschluss eines Türöffners oder eines Elektroschlosses	
	c. Anschluss einer Tormotorisierung	
6	BEDIENUNGSANLEITUNG	S.4
	a. Nutzung eines Bildtelefons	
	b. Einstellungen des Monitors	
	c. Einstellungen der Türsprechanlage	
	d. Anschluss eines einzigen Monitors	
	e. Anschluss von zwei Monitoren	
	f. Ablauf einer Gegensprechverbindung	
7	TECHNISCHE EIGENSCHAFTEN	S.5
	a. Monitor (MN MOMBO)	
	b. Stromversorgung	
	c. Türsprechanlage (PL MOMBO)	
8	OPTIONEN	S.6
9	TECHNISCHE UNTERSTÜTZUNG - GARANTIE	S.6
10	SICHERHEITSMASSNAHMEN	S.7

1. SICHERHEITSHINWEISE

Wichtig!

- Bitte lesen Sie das Bedienhandbuch gründlich durch, ehe Sie dieses Produkt installieren oder verwenden.
- Wenn Sie dieses Produkt für andere installieren, denken Sie daran, das Handbuch oder eine Kopie davon beim Endnutzer zu lassen.

Hinweis:

- Die verschiedenen Komponenten dürfen nur von einer befugten Fachkraft demontiert werden.

Sicherheitsmaßnahmen:

- Für eine sichere Nutzung dieses Systems ist es besonders wichtig, dass die Installateure, Nutzer und Fachleute alle in diesem Handbuch aufgeführten Sicherheitsanweisungen befolgen.
- Sonderanweisungen und Gefahrensymbole sind ggf. auf den Komponenten angezeigt.

2. BESCHREIBUNG (Abb. 1)

- | | |
|-------------------|-------------------------------------|
| 1 • Monitor | 3 • Modulare Stromversorgung |
| 2 • Wandhalterung | 4 • Türsprechanlage mit Regenschutz |

Allgemeines

Dieses Bildtelefon besteht aus einer Innen-Rücksprechanlage mit Bildschirm und einer Außenanlage mit Interphone und Kamera, sodass man mit dem an der Tür klingelnden Besucher sprechen und ihn sehen kann. Es ist einfach zu installieren, da für alle Funktionen nur 2 Kabel benötigt werden: Klingel, Videobild, Interphone, Steuerung des Türöffners und des Automatismus. Bitte lesen Sie diese Bedienungsanleitung aufmerksam durch, um das Produkt optimal nutzen zu können.

3. NOMENKLATUR

a. Monitor (Abb. 2)

1. Farbbildschirm 7" (18 cm).
2. Mikrofon zur Kommunikation mit der Türsprechanlage.
3. Taste Überwachung oder Einschalten des Bildes.
4. Kommunikation mit der Türsprechanlage
5. Steuerung für einen Türöffner oder eine elektrische Schließanlage
6. Bedienung einer automatischen Toröffnungsvorrichtung:
7. Steuerung der Gegensprechanlage mit einem zusätzlichen Monitor (MN MONBO als Option)
8. LED on/off: Zum Ein- und Ausschalten der LEDs auf den Seiten
9. Auswahl der Melodie
10. Einstellung der Melodielautstärke.
11. Einstellung des Kontrasts.
12. Einstellung der Helligkeit.
13. Steckanschluss zum Anschließen eines Steckernetzteils 17V^{AC} (optional)
14. Klemme zum Anschließen der Kabel für die modulare Stromversorgung 17V^{AC} und zur Verbindung mit der Türsprechanlage
15. Terminal zur Impedanzanpassung (muss an dem am weitesten entfernten Monitor angebracht werden)
16. Lautsprecher
17. LEDs

b. Türsprechanlage (Abb. 3)

1. IR-LEDs (Licht ist mit bloßem Auge nicht erkennbar)
2. Objektiv der schwenkbaren C-MOS-Kamera.
3. Dämmerungssensor (schaltet bei Dämmerlicht die IR-LEDs ein)
4. Lautsprecher
5. Ruftaste
6. Leuchtnamensschild. Zum Austausch des Namensschildes entnehmen Sie bitte den Plastikschutz (12) mithilfe eines kleinen Schraubenziehers und schieben Sie das Namensschild heraus.
7. Mikrofon

8. Schraube zur Befestigung der Türsprechanlage auf dem Regenschutz
9. Bohrungen zur Anpassung der Kameraausrichtung
10. Klemme für den Anschluss der Kabel.
11. Einstellung der Lautstärke des Lautsprechers der Türsprechanlage

4. INSTALLATION

Hinweis: Sollten Sie Ihr Gerät vor der Einrichtung ausprobieren wollen, so sollten Sie darauf achten, dass sich dabei der Monitor und die Türsprechanlage nicht im gleichen Raum befinden, da die Gegensprechanlage ansonsten einen schrillen Ton von sich geben wird (der als Rückkopplung bekannte Larsen-Effekt).

a. Installation der Türsprechanlage (Abb. 4)

1. Lösen Sie die Schraube unter die Türsprechanlage (1)
2. Kippen Sie die Türsprechanlage nach vorn (2)
3. Das Objektiv der Anlage muss auf einer Höhe von ca. 1,60 m platziert werden (3)
4. Eine Silikondichtung (4) zwischen dem Regenschutz und der Mauer anbringen, um ein Eindringen von Wasser zu verhindern. (Verwenden Sie kein Silikon auf der Basis von Essigsäure (riecht nach Essig))
5. Regenschutz mit Hilfe der Schraube stabil befestigen (5)
6. Schließen Sie die Kabel gemäß dem Anschlussplan an (Abb. 6)
7. Setzen Sie die Türsprechanlage (5) von oben in den Regenschutz ein (6)
8. Die Befestigungsschraube wieder festziehen (7).



Wichtig: Setzen Sie die Kamera keiner direkten Sonneneinstrahlung oder einer reflektierenden Oberfläche aus.

Hinweis: Es wird empfohlen, die Kabel in einer Schutzhülle zu verlegen, um sie vor Stößen und Witterungen zu schützen.

b. Installation des Monitors (Abb. 5)

1. Befestigen Sie die Wandhalterung (2) so, dass der Monitorbildschirm sich in ca. 1,60 m Höhe befindet.
2. Schließen Sie die 2 Kabel der Türsprechanlage und die 2 Stromkabel (Kap. 5.a) unter Beachtung des Anschlussplans an (Abb. 6 für eine Grundinstallation)
3. Platzieren Sie den Monitor (1) an der Wandhalterung (2).
4. Schließen Sie die 230V~ Stromversorgung erst an dem modularen Adapter an (an einer Anlage, die den geltenden Vorschriften entspricht, für Frankreich NFC 15-100 für Frankreich), nachdem Sie die Türsprechanlage angeschlossen haben.



Achtung: Polarität beachten

5. VERKABELUNG

Um Risiken durch Schädlinge und Fehlfunktionen zu vermeiden, lassen Sie bitte kein Kabel Ihres Bildtelefons zusammen mit Stromkabeln in derselben Hülle verlaufen~



Achtung: Die Kabel dürfen auf keinen Fall verdoppelt werden, um die Kabelabmessungen zu erhöhen.

Bei einem Kurzschluss in der Leitung schaltet sich eine Schutzvorrichtung ein: Stromzufuhr trennen und nach 10 Sekunden wieder anschließen.

a. Anschluss des Bildtelefons (Abb. 6)

Zu verwendende Kabel für den Anschluss von Monitor/Türsprechanlage und Stromversorgung:

- 2 Kabel 6 / 10^{tel} bis zu 25 m
- 2 Kabel 1,5 mm² von 25 bis 100 m

1. Schließen Sie die Kabel ordnungsgemäß unter Beachtung des Schaltplans an (Abb. 6).
2. Zum Anschluss der Türsprechanlage werden für alle Funktionen 2 Kabel benötigt: Klingel, Videobild Interphone und die Steuerungen zum Öffnen (Türöffner und Automatismus). Beachten Sie die Polarität zwischen Bildschirm und Türsprechanlage (bei der Steuerung der Türöffner ist keine Polarität zu beachten).

- Klemme "1" des Bildschirms auf Klemme "1" der Türsprechanlage
- Klemme "2" des Bildschirms auf Klemme "2" der Türsprechanlage

Wichtig:

- Schauen Sie bei der Verkabelung auf das Schild, das auf der Rückseite der Türsprechanlage klebt.

b. Anschluss eines Türöffners oder eines Elektroschlusses (Abb. 6)

Direkt an den Klemmen 5 und 6 auf der Rückseite der Türsprechanlage anschließen (es ist keine Polarität zu beachten)

Bitte beachten sie, dass diese Funktion nur aktiv ist, wenn der Bildschirm eingeschaltet ist. Bei Betätigung der Bedientasten schaltet sich das Bild kurz aus.

Wichtig: Der Türöffner oder das Elektroschloss, den/das Sie installieren, muss unbedingt einen geringen Stromverbrauch haben und mit einem mechanischen Speicher für alle EXTEL-Referenzen ausgestattet sein. Schauen Sie bei der Verkabelung auf das Schild, das auf der Rückseite der Türsprechanlage klebt.



c. Anschluss einer Tormotorisierung (Abb. 6)

Direkt an den Klemmen 3 und 4 auf der Rückseite der Türsprechanlage anschließen. Die Türsprechanlage verfügt über einen potenzialfreien Kontakt ohne Strom, der an den "Steuerungsdruckknopf" Ihres Automatismus angeschlossen wird.

Bitte beachten sie, dass diese Funktion nur aktiv ist, wenn der Bildschirm eingeschaltet ist. Bei Betätigung der Bedientasten schaltet sich das Bild kurz aus.

6. NUTZUNG

a. Nutzung eines Bildtelefons

- Wenn der Knopf auf der Türsprechanlage gedrückt wird, ertönt ein akustisches Signal, die LEDs blinken und der Monitor schaltet sich für circa 30 Sekunden ein. Sobald der Besucher erkannt wurde, können Sie auf die Taste  drücken, um mit ihm zu kommunizieren.
- Wenn das Gespräch beendet ist, warten Sie die Verzögerungszeit von ca. 2 Minuten ab oder drücken Sie die Taste  um den Monitor auszuschalten.
- Anzeige des Bildes:

Um das Bild weitere 30 Sekunden anzuzeigen, drücken Sie die Taste .

- Steuerung einer Verschlussklappe:

Die Verschlussklappe oder der Schloss öffnet sich durch Drücken der Taste .

- Steuerung eines Automatismus:

Zur Steuerung eines Automatismus drücken Sie die Taste .

Die Öffnungsfunktionen sind nur aktiv, wenn der Bildschirm eingeschaltet ist. Bei Betätigung der Steuerung schaltet sich das Bild kurz aus.

b. Einstellungen des Monitors (Abb. 2)

5 Einstellungen – Zugang unter dem Monitor:

- **Einstellungen der LEDs (8) ON:** Hintergrundbeleuchtung eingeschaltet **OFF** : Hintergrundbeleuchtung ausgeschaltet
- **Auswahl der Melodie (9)**
- **Einstellung der Melodielaustärke (10)**
- **Einstellung der Farbe (11).**
- **Einstellung der Helligkeit (12)**

a. Einstellungen an der Türsprechanlage (Abb. 3)

Wenn Sie bei der Installation des Monitors und der Türsprechanlage an ihren endgültigen Bestimmungsorten feststellen, dass das Objektiv der Türsprechanlage nicht optimal ausgerichtet ist, können Sie dies mit den Bohrungen zur Justierung an der Rückseite der Türsprechanlage (8) durch Einführen eines Zahnstochers in die Löcher beheben.

Achtung: Sie können sie nur um einige Zentimeter in der Höhe verschieben.

d. Anschluss eines einzigen Monitors

1. Mit einem einzigem Monitor funktioniert MOMBO wie ein einfaches elektrisches Türschloss mit zwei Kabeln
2. Das Anpassungsterminal (Abb.2-15) ist mit der Rückseite des Monitors verbunden

e. Anschluss von zwei Monitoren (Abb. 7)

1. Wenn ein zusätzlicher Monitor hinzugefügt wird, wird das Anpassungsterminal (Abb. 2-15) an den zusätzlichen Monitor angeschlossen und von ersten Monitor entfernt.
2. Die beiden Monitore sind identisch
3. Bei einem Klingeln an der Türsprechanlage werden die Außenbilder auf beiden Monitoren gleichzeitig angezeigt
4. Wenn einer der beiden Monitore als erster antwortet, wird der andere automatisch gesperrt (kein Audio-Empfang, kein Bild-Empfang, kein Gespräch möglich mit der Außenanlage, alle Steuerungen zum Öffnen sind deaktiviert)
5. Mit 2 Monitoren ist eine Gegenseprechverbindung möglich (☒ Gespräch zwischen zwei Monitoren)

f. Ablauf einer Gegenseprechverbindung

- a. Monitor1 (MN1) ruft Monitor2 (MN2) mit der Gegenseprechtaste an ☒
- b. Wenn nach Ablauf von 30 Sek. keine Antwort von MN2 erfolgt, wird der Anruf beendet
- c. Um den Anruf vor Ablauf der 20 Sek. abzubrechen (bevor MN2 antwortet), drücken Sie auf die Gesprächstaste ☞
- d. Um zu antworten, drücken Sie bei MN2 auf die Gesprächstaste ☞
- e. Das Gespräch dauert 30 Sek. (keine Verlängerung des Gesprächs)
- f. MN1 oder MN2 können das Gespräch durch Drücken der Gesprächstaste ☞ beenden
- g. Es ist nicht möglich, die Steuerungen zur Öffnung von Türen oder Toren auszulösen, solange eine Gegenseprechverbindung besteht
- h. Bei einer Gegenseprechverbindung zwischen zwei Monitoren besteht nur eine Audioverbindung (es ist nicht möglich, während der Gegenseprechverbindung Bilder von außen zu erhalten)
- i. Ein Klingeln an der Türsprechanlage hat Vorrang vor der Gegenseprechverbindung: Während einer Gegenseprechverbindung unterbricht ein Klingeln von außen das Gespräch zwischen den 2 Monitoren und die Bilder der Türsprechanlage werden auf den 2 Monitoren empfangen

7. TECHNISCHE EIGENSCHAFTEN

a. Monitor (MN MOMBO)

- Referenz: 720283
- Stromversorgung: 17V⁻⁻⁻
- Verbrauch: 7W
- Bildschirm: 7" - 18 cm
- Auflösung: 800X480 RGB
- Maße (mm) : 235x170x16

b. Stromversorgung (MODULO B)

- Adapter modularisch 100-240V~ ; 50/60Hz ; 17V⁻⁻⁻ ; 1,5A

c. Türsprechanlage (PL MOMBO)

- Referenz: 820283
- Kamera C-MOS Farbe: 480 TVLine
- Aufnahmewinkel: 105°
- Anpassbares Objektiv
- Sensibilität: 0,05 Lux
- Betriebstemperatur (ungefähr): -20°C bis +40°C.
- Schutzklasse: IP44
- Abmessungen mit Regenschutz (mm): 185 x 100 x 46

8. OPTIONEN

- Zusätzlicher Monitor mit Gegensprechanlage (MN MOMBO)
- Steckernetzteil (830218)
- Alle elektrischen Extel-Verschlussklappen
- Alle Extel-Elektroschlösser
- Alle Extel-Motorisierungen

9. TECHNISCHE UNTERSTÜTZUNG - GARANTIE

Störung	Ursache	Lösungen
<ul style="list-style-type: none">• Der Monitor lässt sich nicht einschalten	<ul style="list-style-type: none">• Der Monitor wird nicht mit Strom versorgt	<ul style="list-style-type: none">• Überprüfen Sie, ob der Adapterstecker richtig eingesteckt wurde.
<ul style="list-style-type: none">• Schlechtes Bild und/oder Ton	<ul style="list-style-type: none">• Umgebung• Verkabelung zu kurz	<ul style="list-style-type: none">• Überprüfen Sie, ob die verwendeten Kabel die richtige Stärke haben und, ob die Verbindungskabel mit dem Bildtelefon nicht in derselben Kabelhülle verlaufen, wie die 230V-Kabel.• Mindestens 5 m Kabel verwenden
<ul style="list-style-type: none">• Bild zu hell	<ul style="list-style-type: none">• Position der Türsprechanlage	<ul style="list-style-type: none">• Setzen Sie das Kameraobjektiv nicht direkter Sonneneinstrahlung oder einer reflektierenden Oberfläche aus.• Zurücksetzen der Einstellungen
<ul style="list-style-type: none">• Blauer Bildschirm, kein Klingelton	<ul style="list-style-type: none">• Installation	<ul style="list-style-type: none">• Die Verbindungskabel zwischen Monitor und Türsprechanlage wurden umgekehrt verbunden (1 und 2)
<ul style="list-style-type: none">• Der Monitor schaltet nicht ein	<ul style="list-style-type: none">• Polarität ist umgekehrt	<ul style="list-style-type: none">• Anschluss überprüfen
<ul style="list-style-type: none">• Der Monitor klingelt, dann ist alles blockiert	<ul style="list-style-type: none">• Kurzschluss der Leitung	<ul style="list-style-type: none">• Anschlüsse korrigieren und für 10 Sek. vom Netz trennen

Bei Bedarf steht Ihnen unsere technische Website zur Verfügung : www.cfi-extel.com
Die neueste Download Version der Gebrauchsanweisung in Farbe ist verfügbar auf : www.cfi-extel.com

GARANTIEBEDINGUNGEN

Auf dieses Gerät gibt es eine Garantie, die Teile und Arbeitskräfte werden in unseren Werkstätten bereitgestellt. Von der Garantie nicht abgedeckt sind: Verbrauchsgegenstände (Batterien, Akkus etc.) und Schäden infolge von unsachgemäßer Nutzung, Fremdeingriffen, Beschädigungen durch Aufprall oder elektrischen Schlag, Herunterfallen oder Witterungen.

- Öffnen Sie das Gerät nicht, da dies zum Verfall der Garantie führt.
- Wenn Sie das Gerät an den Kundendienst zurückschicken müssen, schützen Sie den Bildschirm vor Kratzern.
- Pflege nur mit einem sanften Tuch, keine Lösungsmittel verwenden. Durch Demontage der Teile erlischt die Garantie. Vor der Reinigung den Stecker ziehen oder die Spannung vom Gerät nehmen.

 **Achtung:** Verwenden Sie keine Reinigungsmittel oder Essenzen, die Carbonsäure, Alkohol o.ä. enthalten. Sie könnten damit Ihr Gerät beschädigen und außerdem sind die Dämpfe gesundheitsschädlich und explosiv. Auch dürfen für die Reinigung keine Werkzeuge verwendet werden, die Strom leiten können (Metallbürste, spitze Werkzeuge u.ä.).

Der Kassenbeleg bzw. die Rechnung belegen das Kaufdatum.

10. SICHERHEITSMASSNAHMEN:

Schäden infolge einer Nichteinhaltung des Handbuchs führen zu einem Verfall der Garantie. Wir haften nicht für daraus entstehende Schäden!

Wir haften nicht für Sach- oder Personenschäden, die infolge einer unsachgemäßen Nutzung oder Nichteinhaltung der Sicherheitsvorschriften entstanden sind.

Dieses Produkt wurde unter strenger Einhaltung der Sicherheitsvorschriften hergestellt. Um diesen Status zu erhalten und eine bestmögliche Nutzung des Produkts zu ermöglichen, muss der Bediener die Vorgaben und Sicherheitshinweise in diesem Handbuch einhalten.

- : Dieses Symbol zeigt an, dass die Gefahr eines elektrischen Schocks oder eines Kurzschlusses besteht.
- Dieses Produkt darf nur innerhalb der folgenden Spannungsgrenzen verwendet werden: 100-240 Volt und 50-60 Hertz. Versuchen Sie niemals, dieses Gerät bei einer anderen Spannung zu verwenden.
 - Achten Sie darauf, dass alle elektrischen Anschlüsse des Systems den Nutzungshinweisen entsprechen.
 - Vergewissern Sie sich in den Geschäftsgebäuden, dass die Regeln zur Unfallverhütung für elektrische Anlagen eingehalten werden.
 - In Schulen, Ausbildungsstätten, Werkstätten etc. muss qualifiziertes Personal anwesend sein, um die Funktion der elektronischen Geräte zu überwachen.
 - Beachten Sie die Nutzungshinweise für die anderen mit dem Gerät verbundenen Systeme.
 - Bitte wenden Sie sich an eine erfahrene Person, wenn Sie Zweifel hinsichtlich der Funktion oder der Sicherheit der Geräte haben.
 - Den Stecker der Geräte niemals mit feuchten Händen einstecken oder herausziehen.
 - Vergewissern Sie sich bei der Installation dieses Produkts, dass die Stromkabel nicht beschädigt werden können.
 - Tauschen Sie beschädigte Stromkabel niemals selbst aus! Entnehmen Sie sie und übergeben Sie das Gerät an eine erfahrene Person.



ACHTUNG

Der Verwender wird auf wichtige Anweisungen hinsichtlich der Verwendung und Wartung (Reparatur) in dem das Gerät begleitenden Dokument hingewiesen.



Warnt den Verwender vor nicht isolierten «gefährlichen Spannungen» im Inneren des Produktgehäuses, die ausreichend sind, um für Menschen eine Gefahr für einen tödlichen Elektroschock darzustellen.



FR - Ne jetez pas les piles et les appareils hors d'usage avec les ordures ménagères. Les substances dangereuses qu'ils sont susceptibles de contenir peuvent nuire à la santé et à l'environnement. Faites reprendre ces appareils par votre distributeur ou utilisez les moyens de collecte sélective mise à votre disposition par votre commune.

I - Non gettare le pile e le apparecchiature fuori uso insieme ai rifiuti domestici. Le sostanze dannose contenute in esse possono nuocere alla salute dell'ambiente. Restituire questo materiale al distributore o utilizzare la raccolta differenziata organizzata dal comune.

E - No tire las pilas ni los aparatos inservibles con los residuos domésticos, ya que las sustancias peligrosas que puedan contener pueden perjudicar la salud y al medio ambiente. Pídale a su distribuidor que los recupere o utilice los medios de recogida selectiva puestos a su disposición por el ayuntamiento.

P - Não junte as pilhas nem os aparelhos que já não se usam com o lixo caseiro. As substâncias perigosas que ambos podem conter podem ser prejudiciais para a saúde e para o ambiente. Entregue esses aparelhos ao seu lixeiro ou recorra aos meios de recolha selectiva ao seu dispor.

NL - De lege batterijen en oude apparaten niet met het huisvuil meegeven; deze kunnen gevaarlijke stoffen bevatten die de gezondheid en het milieu schaden. De oude apparaten door uw distributeur laten innemen of de gescheiden vuilinzameling van uw gemeente gebruiken.

GB - Don't throw batteries or out of order products with the household waste (garbage). The dangerous substances that they are likely to include may harm health or the environment. Make your retailer take back these products or use the selective collect of garbage proposed by your city.

D - Verbrauchte Batterien und nicht mehr benützte Geräte sind Sondermüll. Sie enthalten möglicherweise gesundheits- und umweltschädliche Substanzen. Geben Sie alte Geräte zur fachgerechten Entsorgung beim Gerätehändler ab bzw. benutzen Sie die örtlichen Recyclinghöfe.

Extel

- **France** : Hotline : 0 892 350 069 (0,337€ ttc/min)
- **Italia** : Assistenza Tecnica : +39 02 96488273
assistenza@cfi-extel.com
- **España** :Asistencia técnica : 902 109 819
sat-hotline@cfi-extel.com

Printed in P.R.C.

Découvrez nos produits sur : www.cfi-extel.com,  & 

