

1	Wichtige Sicherheitshinweise.....	2
2	Support .....	7
3	Bestimmungsgemäßer Gebrauch .....	8
4	Konformitätserklärung:.....	9
5	Montage – Demontage .....	10
5.1	Anleitungen zum Anbringen des Standfußes.....	10
5.2	Wand Montage .....	12
6	Vorderansicht / Seitenansicht .....	13
6.1	Bedienfeld und Tastenfeld.....	13
6.2	Anschlussfeld der Rückseite .....	14
7	Funktionen der Fernbedienung .....	15
8	CI/CI+ Slot.....	18
8.1	Anschluss eines USB Mediums zur Medienwiedergabe.....	20
8.2	Antennenanschluss .....	21
9	Ersteinrichtung .....	23
10	Einstellungen.....	27
10.1	Bild Menü .....	27
10.2	Ton Menü.....	29
10.3	KANAL MENÜ .....	30
11	Einstellungen.....	36
12	Erweiterte Einstellungen .....	41
13	Common Interface (Kartenschnittstelle) .....	42
13.1.1	Software Upgrade (USB) .....	43
14	PVR / Timeshift .....	44
14.1	Time Shift Info.....	49
14.2	EPG Menü (Programmführer) .....	51
14.3	Teletext .....	54
14.4	Programm Informationen .....	55
14.5	Audio.....	55
14.6	Untertitel.....	55
14.7	Common Interface CI+ .....	56
15	USB Wiedergabefunktionen.....	57
15.1	Foto Darstellung .....	58
15.2	MUSIC .....	60
15.3	VIDEO .....	61
15.4	Medien .....	62
15.5	USB Speicher verwenden .....	63
16	Störungserkennung .....	64
17	Spezifikationen .....	69
18	Glossar.....	70
19	Garantiebedingungen .....	71

# 1 Wichtige Sicherheitshinweise

- 1) Lesen Sie diese Hinweise.
- 2) Beachten Sie diese Hinweise.
- 3) Beachten Sie alle Warnhinweise.
- 4) Befolgen Sie alle Hinweise.
- 5) Benutzen Sie das Gerät nicht in unmittelbarer Nähe von Wasser.
- 6) Reinigen Sie das Gerät nur mit einem weichen Tuch.
- 7) Blockieren Sie nicht die Lüftungsöffnungen und installieren Sie das Gerät nur entsprechend der Bedienungsanleitung.
- 8) Installieren Sie das Gerät nicht in unmittelbarer Nähe von Wärmequellen, wie Heizkörpern, Heizgeräten, Herden oder sonstigen Geräten (einschließlich Verstärkern), die Wärme erzeugen.
- 9) Das Gerät muss an einer geerdeten Steckdose angeschlossen werden.
- 10) Schützen Sie das Netzkabel, damit nicht darauf getreten oder es eingeklemmt wird. Achten Sie insbesondere auf den Stecker und den Bereich, in welchem das Netzkabel aus dem Gerät kommt.
- 11) Benutzen Sie ausschließlich vom Hersteller empfohlene Zubehörteile.
- 12) Ziehen Sie während eines Gewitters und bei längerer Nichtbenutzung bitte den Netzstecker.
- 13) Wenden Sie sich mit Wartungsarbeiten nur an einen autorisierten Kundendienst. Wenden Sie sich an einen Kundendienst, wenn das Gerät in irgendeiner Weise beschädigt wurde, wenn beispielsweise Netzkabel oder -stecker beschädigt sind, Feuchtigkeit oder Fremdkörper in das Gerät eingedrungen sind, das Gerät Regen oder



Feuchtigkeit ausgesetzt war, wenn das Gerät nicht richtig funktioniert oder heruntergefallen ist.

- 14) Das Gerät wird durch Ziehen des Netzsteckers vollständig vom Stromnetz getrennt. Die Steckdose muss während des Betriebs jederzeit frei zugänglich sein.
- 15) Blockieren Sie nicht die Lüftungsöffnungen mit Zeitungen, Tischtüchern, Gardinen usw.
- 16) Stellen Sie keine nackten Flammen (wie Kerzen) auf dem Gerät ab.
- 17) Entsorgen Sie Batterien stets umweltgerecht.
- 18) Das Gerät ist zur Benutzung in moderatem Klima ausgelegt.

**WARNHINWEIS:** Zur Vermeidung von Feuer und Stromschlag setzen Sie das Gerät bitte weder Regen noch Feuchtigkeit aus.

**WARNHINWEIS:** Setzen Sie die Batterien weder Hitze (direkte Sonneneinstrahlung), noch Feuer und dergleichen aus.



-  Der Blitz im gleichseitigen Dreieck weist auf gefährliche Hochspannung im Gerät hin, die zum Stromschlag führen kann.
-  Das Ausrufungszeichen im gleichseitigen Dreieck weist auf wichtige Bedienungs- und Wartungsanleitungen hin.
-  Das Symbol zeigt an, dass dieses Gerät doppelt isoliert ist. Bitte benutzen Sie ausschließlich Original-Ersatzteile.

**Warnung**

In diesem Gerät sind Hochspannungsteile eingebaut. Entfernen Sie nicht das Gehäuse auf der Rückseite. Überlassen Sie Reparaturen dem qualifizierten Servicepersonal.



Um Feuer oder elektrischen Spannungen vorzubeugen, setzen Sie das Gerät nie Regen oder Feuchtigkeit aus.



Werfen Sie keine Gegenstände gegen das Gerät, ins Gehäuse oder in andere Öffnungen des Gerätes. Spritzen Sie keine Flüssigkeiten gegen das Gerät.



Verdecken Sie nicht die Ventilatoren an der Rückwand des Monitors. Ausreichende Belüftung ist erforderlich, um Beschädigungen der elektrischen Bestandteile zu verhindern.

## Achtung



Klemmen Sie das Stromkabel nicht unter den Fernseher.



Stellen Sie sich nicht auf das Gerät, lehnen Sie sich nicht daran an und stoßen Sie das Gerät nicht. Sie sollten besonders bei Kindern darauf achten. Das Gerät kann stark beschädigt werden, wenn es runter fällt



Stellen Sie Ihren Fernseher nicht auf unstabilen Untergrund. Das Gerät kann stark beschädigt werden, wenn es runter fällt.



Wenn Sie das Gerät für längere Zeit nicht nutzen, entfernen Sie den AC-Stecker von der Steckdose.

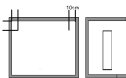

Soll der Fernseher in einen Schrank oder in eine ähnliche Einfassung platziert werden, müssen die minimalen Abstände eingehalten werden. Hitzeansammlungen können die Lebenszeit des Produktes beschränken und gefährlich werden.

**Hinweise zum Umweltschutz**

Dieses Produkt darf am Ende seiner Lebensdauer nicht über den normalen Haushaltsabfall entsorgt werden, sondern muss an einem Sammelpunkt für das Recycling von elektrischen und elektronischen Geräten abgegeben werden. Das Symbol auf dem Produkt, in der Gebrauchsanleitung oder auf der Verpackung weist darauf hin. Die Werkstoffe sind gemäß ihrer Kennzeichnung wieder verwertbar. Mit der Wiederverwendung, der stofflichen Verwertung oder anderen Formen der Verwertung von Altgeräten leisten Sie einen wichtigen Beitrag zum Schutze unserer Umwelt. Bitte fragen Sie bei Ihrer Gemeindeverwaltung nach der zuständigen Entsorgungsstelle.

**Entsorgungshinweis**

Bitte werfen Sie defekte und entladene Batterien nicht in den normalen Hausmüll. Bringen Sie verbrauchte Batterien zu Ihrem Fachhändler oder zu einer entsprechenden Sammelstelle. Damit ermöglichen Sie eine umweltgerechte Entsorgung. Entladen sind Batterien in der Regel dann, wenn das Gerät abschaltet und „Batterie leer“ signalisiert oder nach längerer Gebrauchsdauer der Batterien „nicht mehr einwandfrei funktioniert“.

**Achtung!**

Verwenden Sie bitte ausschließlich das mitgelieferte Netzteil. Verbinden Sie das Gerät nicht direkt mit einem 12V Boardnetz. Das Gerät kann dadurch beschädigt werden. Verwenden Sie im Bedarfsfall ausschließlich ein stabilisiertes 12V-3A Schaltnetzteil (DC/DC Wandler) mit Kurzschluss und Überlastschutz! Wenden Sie sich bei Fragen hierzu bitte an unseren Support.

## 2 Support

Auf unserer Website finden Sie neueste Informationen über dieses Gerät, über andere Produkte unseres Unternehmens und über unser Unternehmen selbst. Falls Sie Fragen oder Probleme haben, lesen Sie die FAQ's auf unserer Website oder wenden Sie sich an unseren Kundendienst [support@odys.de](mailto:support@odys.de).

### Hersteller

Axdia International GmbH Formerweg 9 D-47877 Willich (Germany)	Tel: +49(0) 2154 / 8826-0 Fax: +49(0) 2154 / 8826-100  Support-Hotline: +49 (0)2154 / 8826-101 Web: <a href="http://www.odys.de">www.odys.de</a> E-Mail: <a href="mailto:info@axdia.de">info@axdia.de</a>
--	---

### 3 Bestimmungsgemäßer Gebrauch

DE

Das Gerät ist für den Empfang und zum Betrachten verschlüsselter und unverschlüsselter digitaler DVB-T und DVB-C u Programme für den privaten Gebrauch bestimmt. Es ist ausschließlich für diesen Zweck bestimmt und darf nur dafür verwendet werden. Dazu gehört auch die Beachtung aller in dieser Bedienungsanleitung enthaltenen Informationen, insbesondere der Sicherheitshinweise. Jede andere Verwendung gilt als nicht bestimmungsgemäß und kann zu Sachschäden oder sogar zu Personenschäden führen. Darüber hinaus führt dies unmittelbar zum Verlust der Garantie. Der Hersteller übernimmt keine Haftung für Schäden durch unsachgemäßen Gebrauch.



#### 4 Konformitätserklärung:



Hiermit erklärt Axdia International GmbH, dass sich dieser LCD TV in Übereinstimmung mit den grundlegenden Anforderungen und den anderen relevanten Vorschriften der Richtlinien

2004/108/EG, 2006/95/EG und 2009/125/EG befindet.

Die CE Konformitätserklärung zu diesem Produkt finden Sie im Internet auf:

[www.odys.de](http://www.odys.de) – Service – Downloads

## 5 Montage – Demontage

### 5.1 Anleitungen zum Anbringen des Standfußes

1. Fixieren Sie die beiden Elemente des Standfußes mit den beiliegenden Halterungsschrauben.
2. Stellen Sie das Gerät auf dem im Paket enthaltenen Standfuß und fixieren Sie diesen mit den beiliegenden Schrauben.

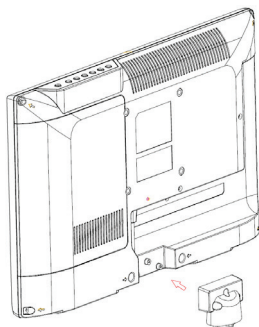

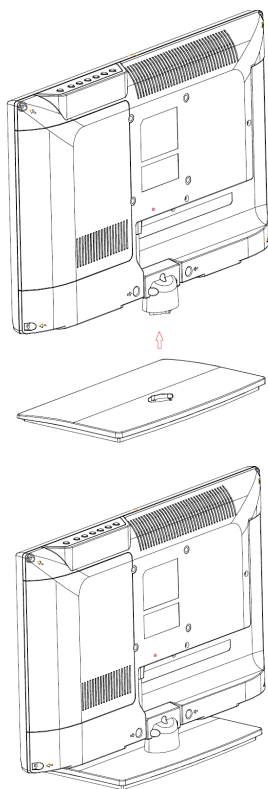
**Achtung**

*Der Bildschirm kann nicht nach links oder rechts gedreht werden. Ansonsten wird der Standfuß beschädigt.*

Bitte versuchen Sie nicht das Gerät auf dem Standfuß zu drehen.

## 5.2 Wand Montage

DE

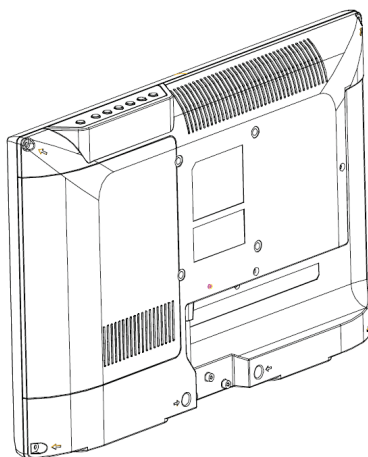

Befestigen Sie Ihre Wandhalterung an den dafür vorgesehenen Gewinden auf der Rückseite des Geräts.

Die Gewinde haben einen Abstand von 100mm x 100mm.



### Installationshinweise

Lassen Sie zwischen dem Gerät und der Wand genügend Abstand, um eine ausreichende Belüftung zu gewährleisten

## 6 Vorderansicht / Seitenansicht

### 6.1 Bedienfeld und Tastenfeld

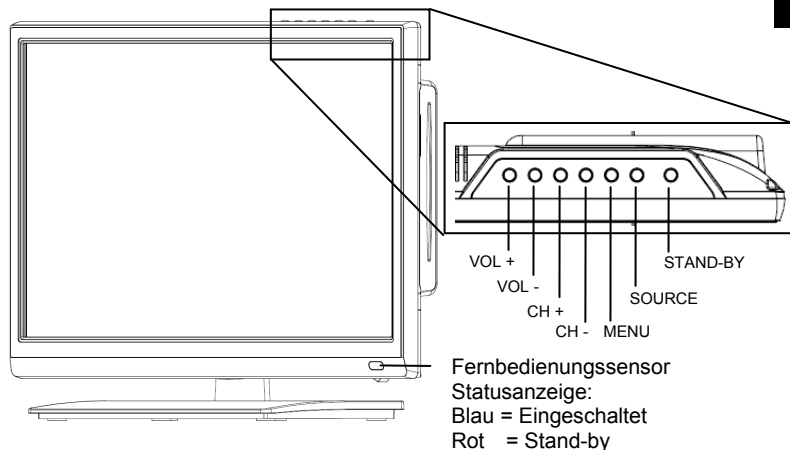

<b>Stand-By</b>	Schalten in oder erwecken aus dem Stand-By.
<b>SOURCE</b>	Eingangsquelle wählen.
<b>MENU</b>	Anzeigen des Systemmenüs.
<b>CH+/CH-</b>	Im TV-Modus können Sie CH+ oder CH- drücken um die Kanäle zu wechseln. Im Menü können Sie mit den Tasten CH+ oder CH- Menüpunkte auswählen.
<b>VOL+/VOL-</b>	Regeln der Lautstärke. Im Menü stellen Sie den Punkt ein, den Sie ausgewählt haben.

## 6.2 Anschlussfeld der Rückseite

DE

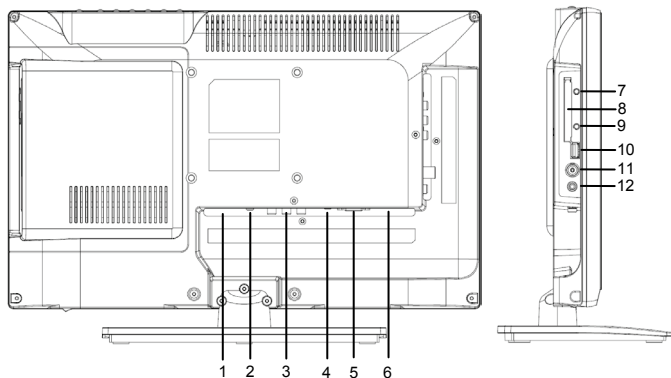

1. **Stromversorgung**
2. **Kopfhöreranschluss**
3. **Scart-Anschluss**
4. **PC Audio**
5. **VGA Anschluss**
6. **HDMI Anschluss**
7. **Mini AV Eingang**
8. **CI Kartensteckplatz**
9. **Mini YPbPr Eingang**
10. **USB Anschluss**
11. **Antennenanschluß**
12. **COAX-Anschluss**

## 7 Funktionen der Fernbedienung

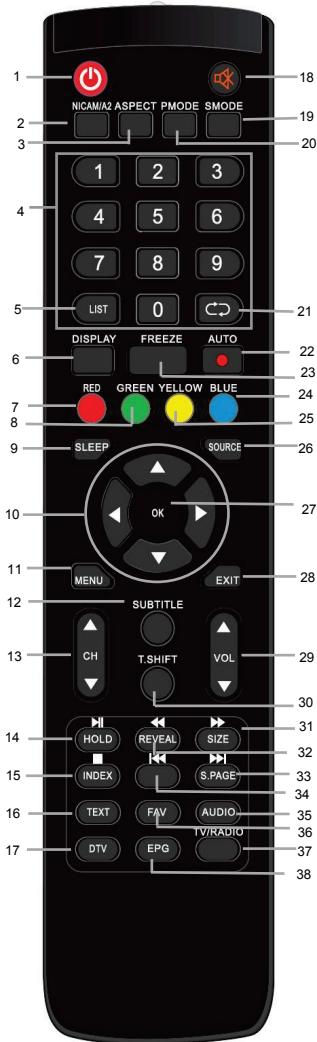

1. **POWER:** Um den Fernseher auf Standby oder anzuschalten.
2. **Nicam/A2**
3. **ASPECT:** Um das Bildformat zu wechseln.
4. **ZIFFERTASTEN:** Direktwahl der gespeicherten Sender.
5. **Zifferneingabetaste**
6. **Display :** Um Informationen des gerade gesehenen TV-Programms anzuzeigen oder mehr Informationen über das Programm in EPG Bildschirm im DTV-Modus.
7. **FARBASTEN (ROT/GRÜN/GELB/BLAU):** Videotextfunktionen
8. **FARBASTEN (ROT/GRÜN/GELB/BLAU):** Videotextfunktionen
9. **SLEEP:** Zeiteinstellung für den Schlafmodus.
10. **PFEILTASTEN:** Bewegen in den Menüs.
11. **TV MENU:** Öffnen des TV - Einstellungsmenüs.
12. **SUBTITLE:** Um zwischen verschiedenen Untertiteln im DTV -Modus zu wechseln.
13. **CH+/-:** Um die Programme zu wechseln.
14. **HOLD /PLAY:** Abspielen im USB Modus
15. **INDEX: PVR Einstellungen, STOP:** Beenden der Wiedergabe im USB Modus
16. **TEXT:** Um den Teletext aufzurufen oder zu verlassen.
17. **DTV Digital TV**
18. **MUTE:** Stumm schalten.
19. **SMode:** Um den Sound-Modus zu wechseln.
20. PMode: Ändern der Bildeinstellungen.
21. **RECALL:** Um den zu vorher gesehenen Sender anzuzeigen.
22. Auto: Aufnahme im DTV Modus starten. Bildanpassung PC Modus

DE

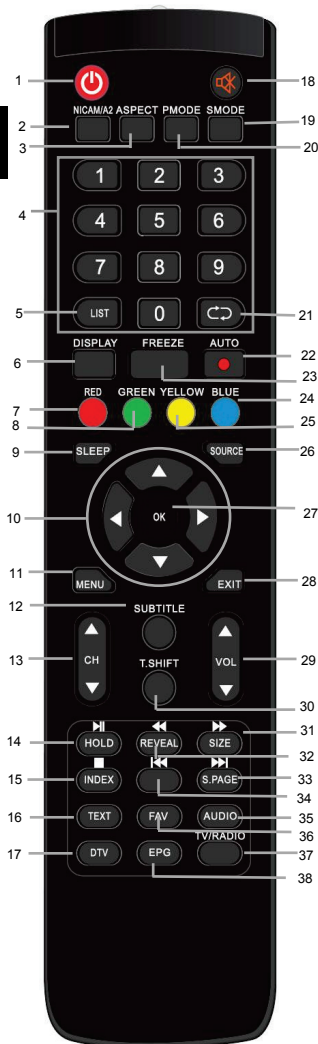

- 23. Freeze: Standbild
- 24. **FARBASTEN (ROT/GRÜN/GELB/BLAU):** Videotextfunktionen
- 25. **FARBASTEN (ROT/GRÜN/GELB/BLAU):** Videotextfunktionen
- 26. **SOURCE:** Um die Eingangsquelle auszuwählen.
- 27. **OK:** Um eine Auswahl zu bestätigen.
- 28. **EXIT:** Um in das vorherige Menü zurück zu kehren oder das Menü zu verlassen
- 29. **VOL+/-:** Um die Lautstärke zu regeln.
- 30. **Timeshift**
- 31. **Size, ►** Schneller Vorlauf für die USB Datei wiedergabe
- 32. **Reveal ◀◀:** Schneller Rücklauf für die USB Datei wiedergabe,
- 33. **S. Page ▶▶:** zur nächsten Datei im USB-Modus gehen
- 34. **◀◀:** zur vorherigen Datei im USB Modus gehen
- 35. **AUDIO:** Tonspur ändern
- 36. **FAV:** Um die Favoritenprogrammliste anzuzeigen im TV oder DTV-Modus.
- 37. **TV/RADIO:** Im DVB-Modus können Sie zwischen digitalem Fernsehen und Radio wechseln.
- 38. **EPG:** Anzeigen von Programminformationer des laufenden Programms und der nachfolgenden Sendungen.

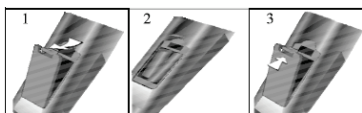

**Einlegen der Batterie in die Fernbedienung**

1. Nehmen Sie den Batteriedeckel ab.
2. Legen Sie zwei AAA 1.5V Batterien ein.  
Gehen Sie sicher, dass die Polung (+ oder -) richtig ist. Die Polung ist angegeben.
3. Legen Sie den Batteriedeckel wieder ein.  
Wechseln Sie die Batterien aus, wenn die folgenden Anzeichen da sind:
  - Signal ist zögernd oder unregelmäßig.
  - Es ist keine Bedienung mehr möglich.

Hinweis:

- 1) Alkaline Batterien werden empfohlen.
- 2) Entfernen Sie die Batterien wenn diese leer sind oder wenn die Fernbedienung für längere Zeit nicht gebraucht wird.

**Hinweise zu Batterien**

Entfernen Sie die Batterien, Falls sie nicht für einen längeren Zeitraum nicht benutzt wird. Achten Sie bitte darauf die Batterien nicht zu erwärmen oder in Feuer zu entsorgen, nicht zerlegen, weder deformieren noch zu modifizieren.

## 8 CI/CI+ Slot

Dieses Gerät ist mit einem CI+ Slot zur Benutzung mit CAM-Modul und Smartcard ausgestattet, womit Sie verschlüsselte Bezahlkanäle sehen können.

Die entsprechenden Module erwerben Sie bei Ihrem Pay-TV-Anbieter oder Ihrem Fachhändler.

### Installation

1. Ziehen Sie den Netzstecker.
2. Vergewissern Sie sich vor dem Einsetzen des Moduls, dass die Smartcard korrekt im Modul eingesetzt ist (❶). Achten Sie beim Einsetzen auf die Ausrichtung. Der Aufdruck auf Modul und der Chip der Smartcard müssen oben sein.
3. Setzen Sie das Modul mit eingesetzter Smartcard mit dem Aufdruck auf dem Modul nach hinten ausgerichtet ein (❷). Setzen Sie das Modul vorsichtig in den Slot des Geräts ein, bis Sie etwas Widerstand spüren. Drücken Sie das Modul vorsichtig im Slot an, bis es fest einsitzt.
4. Stecken Sie den Netzstecker wieder in die Steckdose.

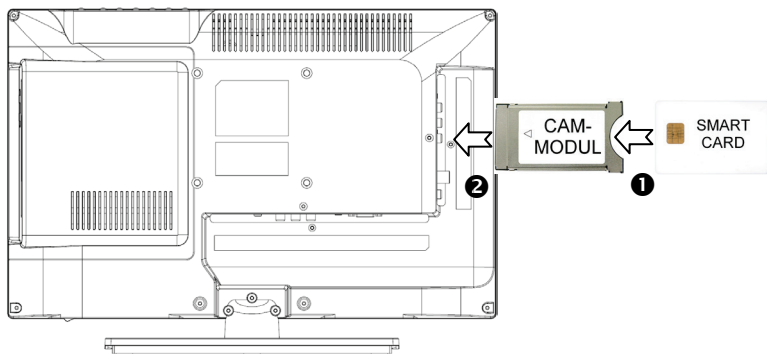

## Modul entfernen

1. Ziehen Sie den Netzstecker.
2. Nehmen Sie das Modul vorsichtig heraus.

## Hinweis

Modul und Smartcard gehören nicht zum Lieferumfang.

Installieren Sie das CI+ Modul, nachdem die Kanalsuche und alle sonstigen Einstellungen durchgeführt wurden.

Die Aktivierung der Karte kann einige Minuten dauern, wenn sie das erste Mal benutzt wird. Das Gerät überprüft das Modul nach jedem Einschalten.

Beachten Sie die Bedienungsanleitung des CI+ Moduls und der Smartcard.

## Hinweise zu CI+

Bitte beachten Sie, dass die Aufnahme- und Timeshiftfunktion auf einigen Kanälen eingeschränkt sein kann.

Aufgezeichnete Dateien von Kanälen, welche durch die CI+ Karte verschlüsselt wurden, können nur auf diesem Gerät wiedergegeben werden.

Diese Einschränkungen sind durch den Sender bestimmt. Der Hersteller ist dafür nicht verantwortlich.

## 8.1 Anschluss eines USB Mediums zur Medienwiedergabe

Das Gerät ist mit einem USB Port zur Aktualisierung der Software und zur Wiedergabe von Mediadateien ausgestattet, siehe nachstehende Abbildung:

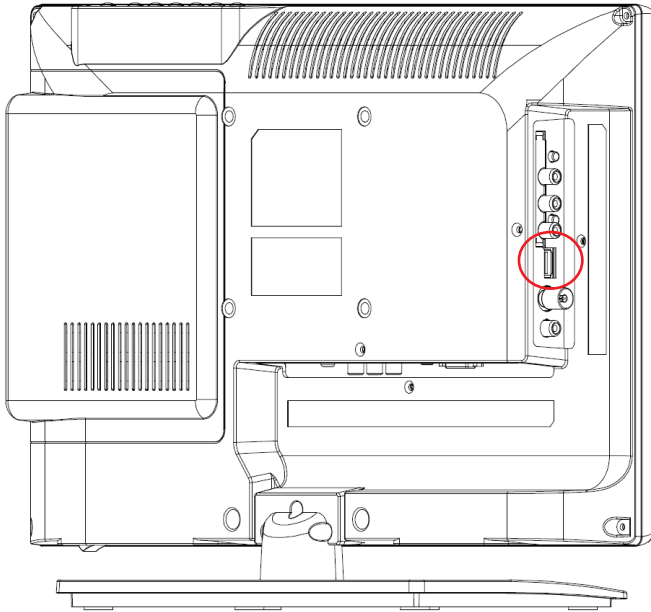

Bitte schließen Sie USB Medien möglichst direkt an der USB Schnittstelle des Geräts an.  
Ist dies nicht möglich, verwenden Sie bitte nur Anschluss- oder Verbindungskabel die nicht länger als 25cm sind.

## 8.2 Antennenanschluss

Schließen Sie das Signalkabel (beispielsweise das Antennenkabel) am Antenneneingang auf der Geräterückseite an

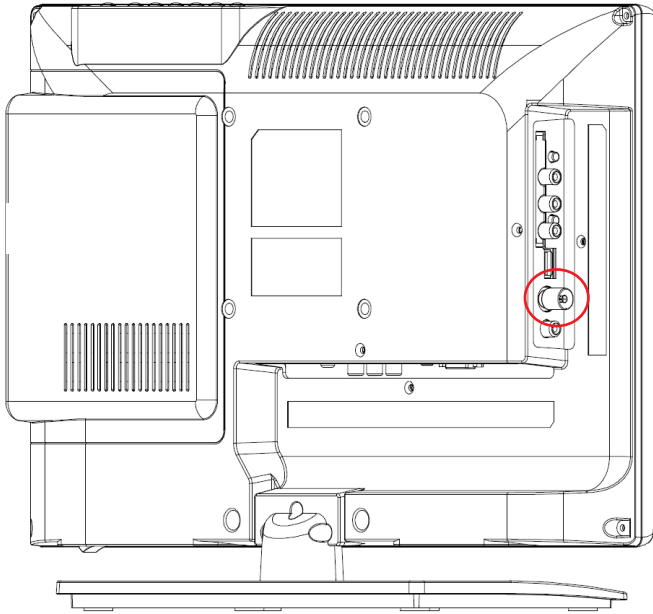

DE

Nach dem Anschluss schalten Sie das Gerät ein. Drücken Sie SOURCE und wählen Sie DTV und führen Sie die Kanalsuche durch.

⋮

**Hinweis:**

Ob und wie viele Sender empfangen werden können, hängt vom Einsatzort des Gerätes und der Verfügbarkeit von DVB-T Sendern in dieser Region ab.

DVB-T Radio Sender sind nur in sehr wenigen Regionen verfügbar.

Bitte beachten Sie, dass bei der Verwendung von DVB-T bei jedem größeren Ortswechsel ein neuer Sendersuchlauf durchgeführt werden sollte.

Ausgestrahlte Sender und deren Sendefrequenz variieren von Region zu Region.

## 9 Ersteinrichtung

Dieser Bildschirm wird nur angezeigt, wenn der Fernseher zum ersten Mal eingeschaltet oder auf die Werkseinstellung zurückgesetzt wurde.

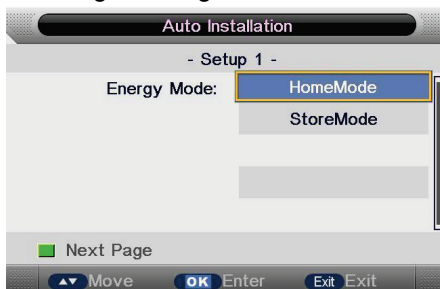

- 1) Drücken die Tasten ▼/▲ um im Menü zu navigieren und die Tasten ◀/▶ um die Einstellungen zu ändern. Wählen Sie die Moduseinstellung Home oder Dynamisch Modus mit den ▼/▲ -Tasten und bestätigen Sie Ihre Auswahl mit der OK Taste.

Bestätigen Sie auch die Abfrage mit OK.



### Hinweis: HOME oder Dynamisch

1. Zuhause-Modus ist ein Energiesparmodus. Home Modus ist empfohlen für die normale Anzeige Einstellung und wird als Standard vom Hersteller festgelegt.
2. Geschäfts-Modus ist eine Option für den Handel für Werbezwecke oder Produktpräsentation. Der Modus bietet ein helleres Bild als der Home-Modus.

2). Wählen Sie nun mit den ▼ ▲ Tasten das gewünschte Land aus. Bestätigen Sie die Auswahl mit der OK Taste.

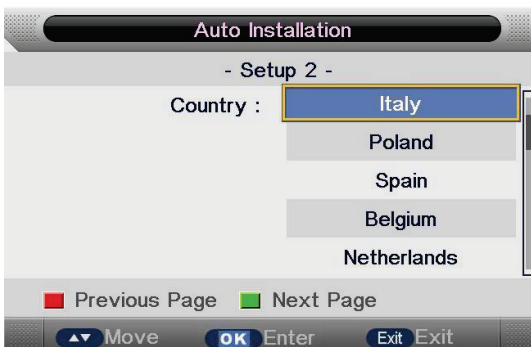

3) Wählen Sie nun mit den ▼ ▲ Tasten die Sprache aus. Bestätigen Sie die Auswahl mit der OK Taste.

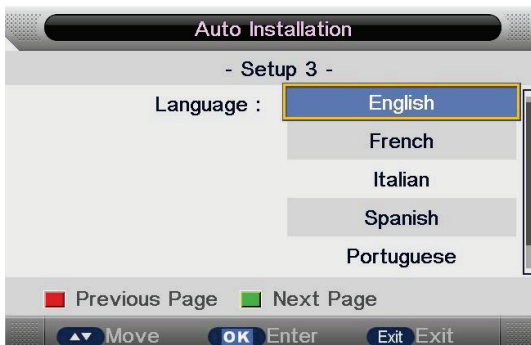



4) Hier können Sie mit den ▼▲ Tasten auswählen ob und nach welcher Zeit der Fernseher sich automatisch abstellen soll. Bestätigen Sie Ihre Auswahl mit der OK Taste.

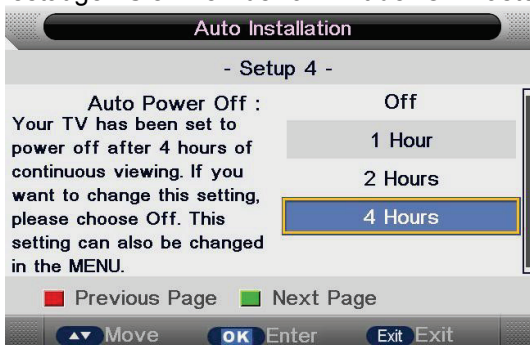

5) Wählen Sie mit den ▼▲ Tasten die gewünschte Empfangsart (DVB-T oder DVB-C (Kabel TV)). Bestätigen Sie die Auswahl mit der OK Taste.

6) Nun startet der Sendersuchlauf, bitte gedulden Sie sich einen Moment. Mit EXIT können Sie den Sendersuchlauf abbrechen.

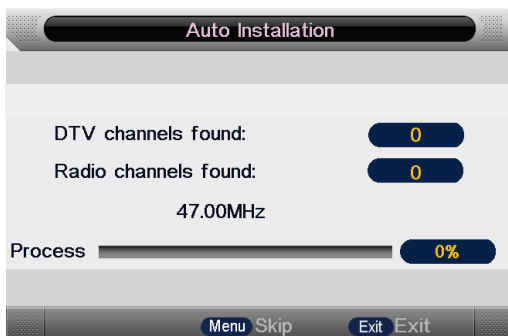

### Hinweis:

Während des Suchlaufs kann es vorkommen, dass sich der Suchbalken längere Zeit nicht bewegt. Dies ist keine Fehlfunktion. Der Suchlauf kann je nach Provider bis zu 30 Minuten dauern. Haben Sie Geduld und drücken Sie keine Taste während der Suchlaufdauer, damit alle empfangbaren Sender gespeichert werden können. Zudem sollten wir im OSD (siehe Bild) folgenden Text unterbringen: "Gedulden Sie sich. Der Vorgang kann bis zu 30 Min. dauern."



### HINWEIS:

Die Senderreihenfolge, die nach der Sendersuche angezeigt wird basiert auf den Vorgaben Ihres Providers für den DVB Empfang.

Um die Sender manuell sortieren zu können, muss diese Einstellung zunächst im Menü „Kanal“ deaktiviert werden.

## 10 Einstellungen

### 10.1 Bild Menü

Der erste Menüpunkt ist das BILDMENÜ. Sie können hier die Bildeinstellung wie Kontrast, Helligkeit usw. vornehmen. Drücken Sie ▲▼, um eine Einstellung auszuwählen, drücken Sie ◀▶, um die Einstellung zu ändern. Drücken Sie die OK Taste zur Bestätigung.

Drücken Sie MENU, um zurückzukehren. Und EXIT zum verlassen.



<b>Bildmodus</b>	<b>Auswahl zwischen: Dynamisch, Standard, Mild und Benutzer</b>
<b>Helligkeit</b>	<b>Einstellung der Helligkeit</b>
<b>Kontrast</b>	<b>Einstellung des Kontrastes</b>
<b>Schärfe</b>	<b>Einstellung der Schärfe</b>
<b>Farbe</b>	<b>Einstellung der Farbe</b>
<b>Farbton</b>	<b>Einstellung des Farbtons</b>
<b>Farbtemperatur</b>	<b>Auswahl zwischen: Standard, kalt und warm</b>
<b>Seitenverhältnis</b>	<b>Automatisch, 4:3, 16:9, Voll, Zoom1, Kino, nur Scannen</b>
<b>DNR (dynamische Rauschunterdrückung)</b>	<b>Auswahl zwischen: Aus, Niedrig, Mittel und Hoch</b>

## 10.2 Ton Menü

Hier können Sie die Klangeigenschaften einstellen. Das Menü ist in folgende Punkte unterteilt: Audiomodus, Tiefen, Höhen, Balance, Surround, autom. Lautstärkeanpassung (AVL), Toneinstellung für den Koaxial Audioausgang (SPDIF). Unter Audiomodus können Sie die verschiedenen Klangarten auswählen wie z.B. Standard, Theater, Benutzer oder Musik. Drücken Sie ▲▼ um eine Einstellung auszuwählen, drücken Sie ◀▶, um die Einstellung zu ändern. Drücken Sie die OK Taste zur Bestätigung.

Drücken Sie MENU, um zum vorhergehenden Menü zurückzukehren.



<b>Audiomodus</b>	<b>Auswahl zwischen: Standard, Film, Musik, Stimme und Benutzer</b>
<b>Tiefen</b>	<b>Einstellung der Tiefen</b>
<b>Höhen</b>	<b>Einstellung der Höhen</b>
<b>Surround-Sound</b>	<b>Ein/Aus</b>
<b>Coaxial</b>	<b>Auswahl für den Coaxialen Anschluss zwischen: Aus, PCM, Auto</b>

## 10.3 KANAL MENÜ

### Auto Abstimmung (DVB-T)

1). Drücken Sie die Taste MENU dann auf die Tasten ▼▲ um Kanalmenü zu wählen anschließend auf die Taste OK zum bestätigen.

DE

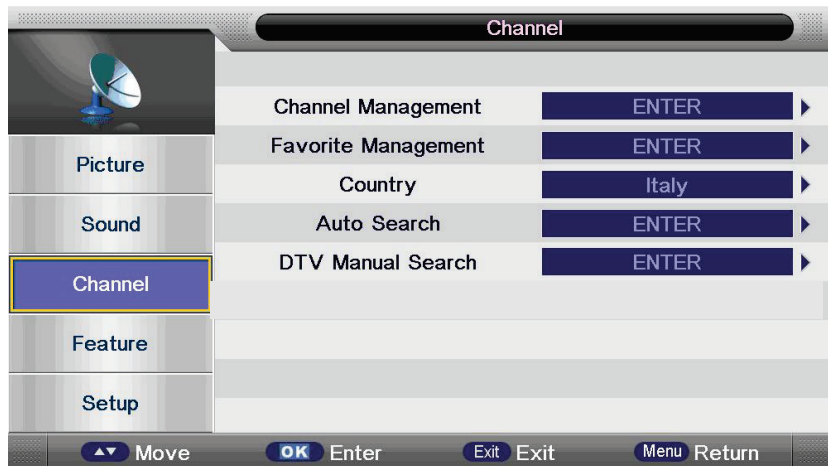

## 1) Kanalmanagement:

Sie können hier Programme löschen, sperren, verschieben oder überspringen.

Drücken die Taste Menü und wählen Sie mit ▲ oder ▼ das Kanalmenü aus. Anschließend drücken Sie auf OK um ins Untermenü zu gelangen. Anschließend wählen Sie das gewünschte Programm zum bearbeiten.

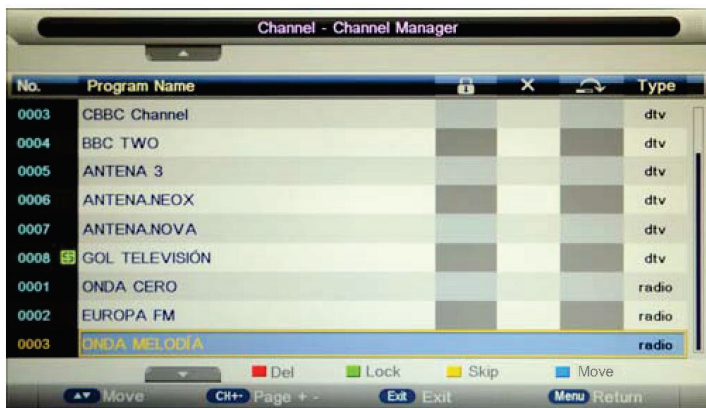

Mit der roten Taste können Sie das ausgewählte oder mehrere Programme markieren. Die Programme werden dann aus der Liste gelöscht, wenn Sie auf die Exit Taste drücken. Es erscheint dann erneut eine Abfrage, ob Sie diese Programme wirklich löschen möchten. Bestätigen Sie Ihre Auswahl mit der OK Taste.

Mit der grünen Taste können Sie das ausgewählte Programm sperren. Das gesperrte Programm wird dann in die Liste übernommen, wenn Sie die Exit Taste drücken um den Menüpunkt zu verlassen.

Mit der gelben Taste können Sie das ausgewählte Programm überspringen. Das zu überspringende Programm wird dann in die Liste übernommen, wenn Sie die Exit Taste drücken um den Menüpunkt zu verlassen.

Mit der blauen Taste können Sie das ausgewählte Programm verschieben. Das verschobene Programm wird dann in die Liste übernommen, wenn Sie die Exit Taste drücken um den Menüpunkt zu verlassen.

**i HINWEIS:**

Die Senderreihenfolge, die nach der Sendersuche angezeigt wird basiert auf den Vorgaben Ihres Providers für den DVB Empfang.

Um die Sender manuell sortieren zu können, muss diese Einstellung zunächst im Menü „Kanal“ deaktiviert werden.

## 2) Favoritenliste

Hier können Sie bestimmte Programme zu einer Favoritenliste hinzufügen.

Sie haben die Möglichkeit 4 verschiedene Favoritenlisten zu erstellen.

Rote Taste	Favoritenliste 1
Grüne Taste	Favoritenliste 2
Gelbe Taste	Favoritenliste 3
Blaue Taste	Favoritenliste 4



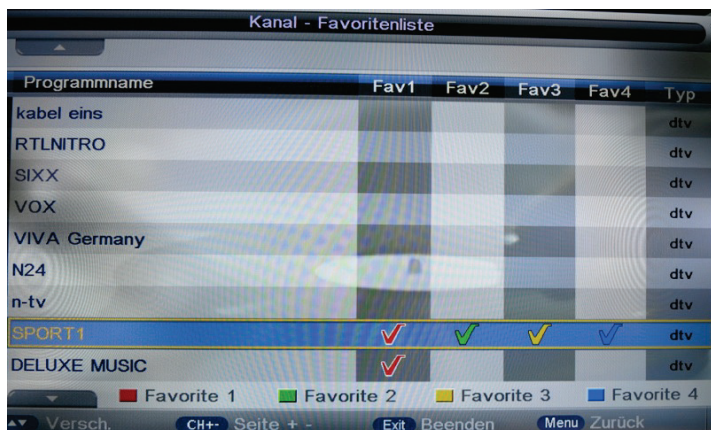

Durch das Drücken einer dieser farblichen Tasten können Sie den gewünschten Sender in einer der 4 Favoritenlisten hinterlegen.

Mit der FAV Taste auf der Fernbedienung können Sie dann die Favoritenliste aufrufen. Durch die ◀▶ Tasten können Sie zwischen den verschiedenen Favoritenlisten wechseln.

### 3) Land

Hier können Sie das gewünschte Land mit den ▼▲ Tasten auswählen. Zur Bestätigung drücken Sie die OK Taste.

### 4) Autom. Suche

Hier können Sie eine autom. Sendersuche im DTV oder ATV Modus durchführen. Zur Bestätigung drücken Sie die OK Taste.

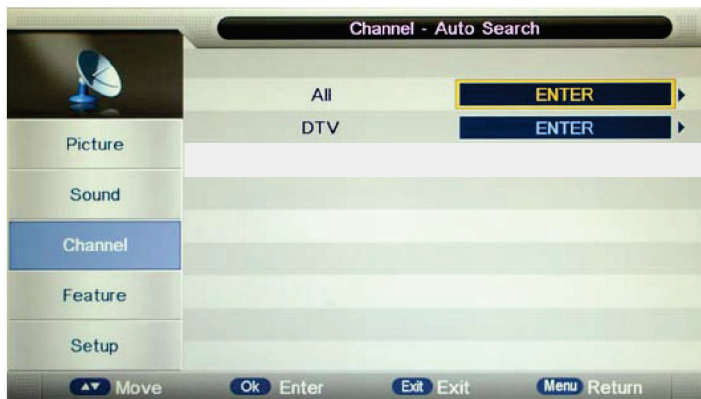

Zur Bestätigung wählen Sie dann START aus und bestätigen Sie mit der OK Taste. Mit der Menü-Taste können Sie den autom. Suchlauf beenden und zum vorherigen Menü zurückkehren.

#### 5) Man. Suche Digital

Hier können Sie digitale Sender manuell suchen. Diese Option steht nur für DVB-t und DVBC im DTV Modus zur Verfügung.

Zum Starten der Suche drücken Sie die OK Taste.

Mit EXIT können Sie die Sendersuche beenden.

#### 6) Man. Suche analog



### HINWEIS:

Alle gespeicherten Sender werden beim automatischen Sendersuchlauf gelöscht und überschrieben.

Nach dem automatischen Sendersuchlauf wird der erste DTV-Sender angezeigt.

Wenn 15 Minuten lang kein Signal empfangen wird, stellt sich das Fernsehgerät automatisch in den Ruhemodus.

## 11 Einstellungen

Der vierte Menüpunkt ist das die Menü Einstellung, Sie können die Sprache des Menüs, der Tonspur, der Untertitel usw. einstellen.

Drücken Sie ▲▼, um eine Einstellung auszuwählen, drücken Sie ◀▶, um sie anzupassen, drücken Sie ▲▼ zum Ändern eines Wertes, drücken Sie die OK Taste zur Bestätigung der ausgewählten Einstellung.

Drücken Sie TV MENU, um zum vorhergehenden Menü zurückzukehren. Drücken Sie EXIT um das Menü zu verlassen.

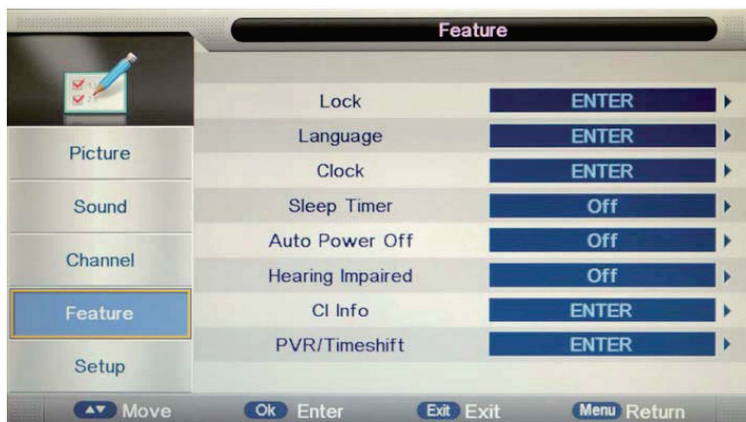

Einstellung		
Jugendschutzsperre	Geben Sie hier ihr Kennwort zum Sperren ein. Das Standardkennwort lautet: 0000.	Sendersperre: Ein /Aus Jugendschutz: Ein /Aus Pinnummer ändern: Hotelmodus:
Sprache	Wählen Sie hier die gewünschte Sprache aus.	OSD Sprache, Bevorz. Untertitel, Bevorz. Audio, Teletextsprache, Sprache für analog. Teletext
Uhr	Einstellen des Datums, Uhrzeit, Zeitzone, Sommerzeit	
	<b>Region</b>	<b>Winterzeit</b> <b>Sommerzeit</b>
	England+ Portugal	+00:00      +01:00
	West Europa (Frankreich; Deutschland)	+01:00      +02:00
	Osteuropa	+02:00      +03:00
Abschalt – Timer	Aus, 10 min – 240 min	
Autom. Abschaltung	Aus, 1std, 2std, 4std	
Hörbehindert	Ein /Aus	
CI Information		
Aufnahme / Timeshift	<b>Partition auswählen</b> <b>Auto Timeshift</b> <b>Timeshift Buffer</b> <b>Timer</b> <b>Aufnahme Liste</b> <b>Aufnahme starten</b>	
HDMI Link	<b>HDMI-Link aktivieren</b> <b>Auto PowerOn</b> <b>Auto Standby</b> <b>Lautsprecher Präferenz</b> <b>Amplifier Support ARC</b>	

**Menü Sperre:**

Sie können das System sperren, ein Kennwort setzen, ,Sender sperren, Elternrichtlinien setzen und den Hotelmodus einstellen. Wenn Sie das System gesperrt haben, können Sie keine Sender suchen oder Programme ändern.

Drücken Sie ▲▼, um eine Einstellung auszuwählen, drücken Sie ◀▶, um sie anzupassen, drücken Sie ▲▼ zum Ändern eines Wertes, drücken Sie ◀▶, um die Einstellung zu ändern.

Drücken Sie die OK Taste zur Bestätigung.

Drücken Sie TV MENU, um zum vorhergehenden Menü zurückzukehren. Drücken Sie EXIT um das Menü zu verlassen.

**Sendersperre:**

Hier können Sie mit den Tasten ▲▼ zwischen Ein und Aus wählen. Zur Bestätigung drücken Sie die OK Taste.

**Hinweis:**

Um die Menüsperrung zu aktivieren oder zu ändern geben Sie das Passwort „0000“ ein.

Das Administrations-Passwort lautet „8899“

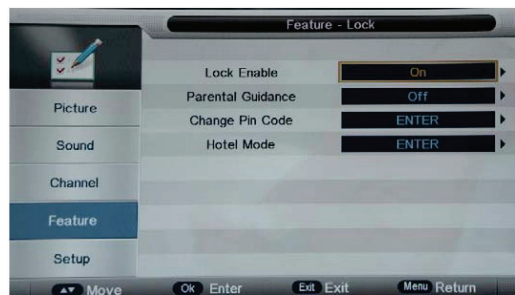

## **Jugendschutz:**

Dieser Punkt kann nur ausgewählt werden, wenn zuvor die Sendersperre aktiviert wurde. Mit den Tasten ▲ ▼ können Sie das Alter wählen, ab wann gesperrt werden soll (4-18) oder AUS. Zur Bestätigung drücken Sie die OK Taste.

## **Pinnnummer ändern:**

Hier können Sie das Kennwort mit den Zifferntasten ändern. Zur Bestätigung drücken Sie die OK Taste.

## **Menü Sprache:**

Hier können Sie mit den Tasten ▲ ▼ die Sprache für verschiedene Modi einstellen, z.B. OSD Sprache, Bevorz. Untertitel, Bevorz. Audio, Teletextsprache, Sprache für analog Teletext.

---

**OSD Sprache**

**Bevorz. Untertitel**

**Bevorz. Audio**

**Teletextsprache**

**Sprache für analog Teletext**

## **Menü Zeit:**

Hier können Sie mit den Tasten ▲ ▼ Datum, Zeit, Zeitzone und Sommerzeit einstellen.

<b>Datum</b>	Einstellen des Datums		
<b>Zeit</b>	Einstellen der Uhrzeit		
<b>Zeitzone</b>	Einstellen des Datums, Uhrzeit, Zeitzone, Sommerzeit		
	<b>Region</b>	<b>Winterzeit</b>	<b>Sommerzeit</b>
	England+ Portugal	+00:00	+01:00
	West Europa (Frankreich; Deutschland) Osteuropa	+01:00 +02:00	+02:00 +03:00
<b>Sommerzeit</b>	Ein / Aus		

## Seep-Timer:

Hier können Sie mit den Tasten ▲ ▼ die Zeit auswählen nachdem sich der Fernseher automatisch abschalten soll. Auswahl im Minutenrythmus.

DE

## Autom. Abschaltung:

Hier können Sie mit den Tasten ▲ ▼ die Zeit auswählen nachdem sich der Fernseher automatisch abschalten soll. Auswahl im Stundenrythmus.

## Hörbehindert:

Hier können Sie mit den Tasten ▲ ▼ wählen zwischen Ein oder Aus.

## CI Information:

Informationen über das eingesetzte CI Modul.

## PVR / Timeshift:

Im PVR Datei-System können Sie die Aufnahmeeinstellungen auswählen.

(Diese Option kann nur ausgewählt werden, wenn ein USB Speichermedium zur Aufzeichnung von bestimmten Sendungen, angeschlossen ist.)

Partition auswählen	Gewünschte Partiton wählen
Auto Timeshift	Aus / Auto
Timeshift Buffer	Auto, 30min, 1std, 2std
Timer	Einstellen der Aufnahmezeiten
Aufnahme Liste	Liste der getätigten Aufnahmen
Aufnahme starten	Aufnahme Starten



## 12 Erweiterte Einstellungen

Der fünfte Menüpunkt ist das die Menü Einstellung, Sie können die Sprache des Menüs, der Tonspur, der Untertitel usw. einstellen.

Drücken Sie ▲▼, um eine Einstellung auszuwählen, drücken ◀▶, um sie anzupassen, drücken Sie ▲▼ zum Ändern eines Wertes, drücken Sie die OK Taste zur Bestätigung der ausgewählten Einstellung.

Drücken Sie TV MENU, um zum vorhergehenden Menü zurückzukehren. Drücken Sie EXIT um das Menü zu verlassen.

Erweiterte Einstellung	
<b>OSD Zeit</b>	Automatische Ausblendung des OSD Menüs: 5 sek – 30 sek, niemals
<b>Blue Screen</b>	Bei schlechtem oder nicht vorhandenem Signal, erscheint ein Blauer Bildschirm im ATV Modus.  AN / AUS
<b>Home Modus:</b>	Home oder Dynamisch
<b>TV-Einst. Wiederher.</b>	Gerät in den Auslieferungszustand zurücksetzen (alle Daten gehen verloren).
<b>Software Upgrade</b>	Software update durchführen, falls vorhanden.

## 13 Common Interface (Kartenschnittstelle)

Der Fernseher verfügt über einen Schacht für CI+ Zusatzmodule mit Kartensteckplatz.

Unterschiedliche Module und Karten für Pay-TV sind im Fachhandel erhältlich.

DE

- Einstecken: Der Fernseher ist ausgeschaltet. Stecken Sie das Zusatzmodul in den Schacht.
- Entfernen: Der Fernseher ist ausgeschaltet. Zum Entfernen ziehen Sie das Zusatzmodul heraus.

Wenn sich ein Zusatzmodul im CI+ Schacht befindet, können über das Menü *CI Informationen* Änderungen vorgenommen werden.

1. Drücken Sie die Taste **MENU**, um das Hauptmenü anzuzeigen.
2. Drücken Sie wiederholt die Pfeil nach unten Taste, bis *Einstellungen* markiert ist und drücken Sie die **OK** Taste zum öffnen der Einstellungen. Gehen Sie nun mit der Pfeil nach unten Taste auf den Punkt *CI Information*. Die Unterpunkte werden aktiviert und können geändert werden.

Beachten Sie bitte, dass hier verfügbare Einstellungen von dem verwendeten CAM Modul zur Verfügung gestellt werden. Dieses Menü ist somit nicht fester Bestandteil des Geräts.

3. Markieren Sie mit den Pfeiltasten den gewünschten Punkt und drücken Sie **OK**, um den Punkt zu ändern.
4. Drücken Sie die Taste **EXIT**, um das Menü zu verlassen und die Einstellung zu speichern.

### 13.1.1 Software Upgrade (USB)

Drücken sie die Tasten ▼ oder ▲ um und wählen Sie *Erweiterte Einstellungen*, bestätigen Sie mit der OK Taste und wählen Sie mit ▼ oder ▲ den Punkt *Software Upgrade* aus. Dann drücken Sie die Taste OK zur Softwareaktualisierung mithilfe eines USB Speichermediums. Befolgen Sie die Software Upgrade-Anweisungen mit der gelieferten Software.

**Hinweis:**

Wir empfehlen Ihnen, das Gerät auf die Werkseinstellung zurückzusetzen (siehe Werkseinstellungen im Setup-Menü), um sicherzustellen, dass das Gerät erfolgreich aktualisiert ist.

Das Zurücksetzen auf den Auslieferungszustand löscht alle Programme und Kennwörter.

**HINWEIS:**

Den Farbton kann man nur bei NTSC-Systemen einstellen.

Es gibt drei Farbtemperaturen, die ausgewählt werden können: Standard, kühl, warm.

Bildschirmausrichtung steht nur im PC-Modus zur Verfügung, wobei die horizontale und vertikale Position sowie Größe und Bildfrequenz eingestellt werden können.

## 14 PVR / Timeshift



### Bitte beachten Sie :

Empfohlen wird die Verwendung von USB 2.0 Geräten mit einer Schreibgeschwindigkeit von mindestens 15MB/s. Bitte beachten Sie, dass gerade bei der Aufnahme von HD Sendern eine hohe Datenübertragungsrate notwendig ist. Ist die Rate zu gering kann es zu Störungen während der Aufnahme oder zum Abbruch kommen.

Wenn möglich bitte das USB Medium direkt an der Schnittstelle des Gerätes anschließen.

Wenn nicht anders möglich, verwenden Sie bitte nur Verlängerungen unter 25cm.

Bitte beachten Sie, dass getätigte Aufnahmen ausschließlich mit diesem Gerät abgespielt werden können. Rufen Sie zur Wiedergabe den Menüpunkt die Senderliste auf (RecList auf der Fernbedienung)

Achtung! Möchten Sie Programme von HD+ Sendern aufnehmen kann es sein, das dies bei dem gewünschten Programm Senderseitig verboten wurde und nicht möglich ist.

Im PVR Datei-System können Sie die Aufnahmeeinstellungen auswählen.

(Diese Option kann nur ausgewählt werden, wenn ein USB Speichermedium zur Aufzeichnung von bestimmten Sendungen, angeschlossen ist.)

Drücken Sie auf Menü und wählen Sie mit den ▼▲ Tasten den Punkt *Einstellungen* aus und gehen Sie dann auf den Punkt PVR/Timeshift, bestätigen Sie mit der OK Taste.

**Partition auswählen:** wählen Sie hier die gewünschte Partition auf Ihrem angeschlossenen USB Stick aus.

**Timer:** Hier können Sie eine Liste erstellen zu welcher Uhrzeit Sie welches Programm aufnehmen möchten.

DE

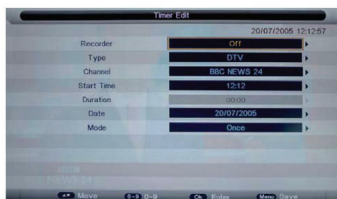
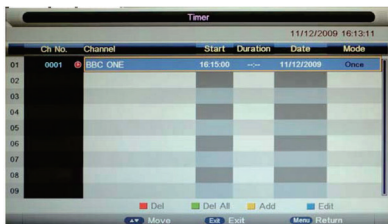

**Rote Taste:** Löschen des ausgewählten Senders

**Grüne Taste:** Komplette Liste löschen

**Gelbe Taste:** Hier können Sie folgende Optionen einstellen, wählen Sie dazu die gewünschte Option mit den ▼▲ Tasten aus und bestätigen Sie mit OK

Recorder: Ein / Aus

Typ: DTV / Radio

Kanal: Auswahl des zu aufzunehmenden Senders

Startzeit: Stellen Sie hier die Zeit ein, wann die Aufnahme starten soll

Dauer: Stellen Sie hier ein wie lange die Aufnahme dauern soll

Datum: Stellen Sie hier das Datum ein, an dem die Aufnahme starten soll.

Modus: Stellen Sie hier ein, ob die Aufnahme nur einmal, täglich, wöchentlich oder monatlich erfolgen soll.

DE

Durch das drücken der Menütaste werden die Einstellungen beim Verlassen des Menüs automatisch gespeichert.

**Aufnahmeliste:** Hier werden alle aufgenommenen Sendungen gespeichert.

Mit der roten Taste können Sie die ausgewählte Sendung löschen.

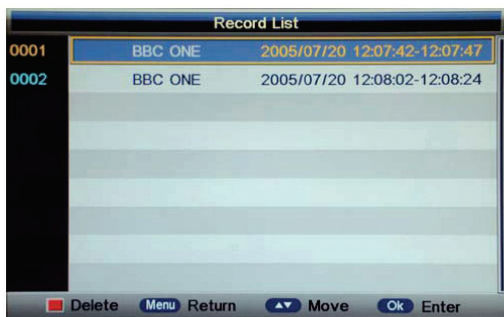

**Aufnahme starten:** Hier können Sie die aktuell laufende Sendung sofort aufnehmen, in dem Sie die Abfrage, ob Sie die Aufnahme starten möchten mit OK bestätigen. Sie können die Aufnahme auch mit der Rec Taste auf Ihrer Fernbedienung starten. Während der Aufnahme erscheint ein kleines Rec-Zeichen am unteren linken Bildschirmrand.



Hinweis:

1. Vergewissern Sie sich, dass ein USB Stick angeschlossen ist.
2. Vergewissern Sie sich dass die USB Geschwindigkeit ausreicht und genug Speicherplatz vorhanden ist.
3. Drücken Sie die Stopp Taste um die Aufnahme zu beenden.
4. Drücken Sie die Rec List Taste um die Aufnahmeliste anzeigen zu lassen.

Die aufgezeichneten Dateien werden auf dem USB-Gerät gespeichert. Zum Löschen der Dateien rufen Sie mit SOURCE USB als Quelle auf; löschen Sie durch Drücken von MENU auf der Datei.

Bei aktivierter Timeshift-Funktion haben Sie keinen Videotext.

Um die Timeshift-Funktion zu aktivieren, drücken Sie die Pause-Taste II, um das Programm, das Sie gerade sehen anzuhalten. Folgende Abfrage erscheint, die Sie dann mit OK bestätigen.

Am unteren linken Bildschirmrand wird dann ein Zeichen für die Timeshiftaufnahme angezeigt, drücken Sie auf Play und das Bild bleibt stehen, die Aufnahmezeit läuft. Um den Vorgang abzubrechen, drücken Sie auf die Pause Taste.

Wenn Sie wieder auf Play drücken, läuft das aktuelle Programm weiter.

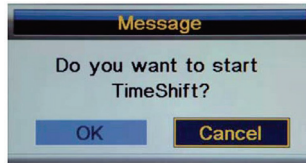

Mit der Stopp Taste beenden Sie die Timeshifffunktion.

### Zeitverschiebung Wiedergabe

Der Fernseher zeichnet das Programm auf dem USB-Stick im folgenden Format auf \*.ts Format "Time Shift". Es ist keine Wiedergabe möglich, wenn der Fernseher oder ein anderes Gerät wie PC, Laptop, DVD, das Format nicht unterstützt oder das Format \*.ts (time shift) nicht erkennt.

Gerät	Dateiformat
USB 2.0-Gerät	USB-Speicher, USB-Kartenleser
Dateisystem	FAT/FAT 32
Photo Dateiformat	JPEG (*.JPG)
Musik-Format	MPEG1 (*.MP3) Bitrate: 32k, 64k, 96k, 128k, 196k, 256k, 320kbps Sampling Frequenz: 32k, 44.1k, 48kHz
Video-Dateiformat	MPEG1/2 (*.AVI, *.MPG, *.MPEG, *.TS) MPEG4 (*.AVI, *.MP4) H.264 (*.AVI, *.MP4, *.TS)



## 14.1 Time Shift Info

**Was ist Time Shift?**

Time Shift ist die Möglichkeit das Laufende Programm zu Pausieren, und nach einer gewissen Zeit anschließend fort zu setzen.

DE

**TIMESHIFT FUNKTION**

PAUSE

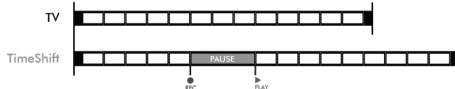

ZEITVERSETZT

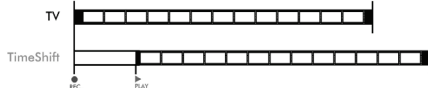

ÜBERSPRINGEN

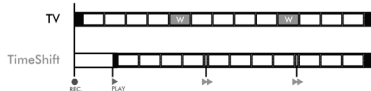

- DE
- zu Pause: Drücken Sie bei laufender Sendung die Pause-Taste um den Film anzuhalten. Drücken sie Play um die Wiedergabe zu starten. Im Hintergrund erfolgt weiterhin die Aufnahme und ermöglicht so die unterbrechungsfreie Wedergabe.
  - zu Zeitversetzt: Bei laufender Programmierter Aufnahme können Sie die Aufnahme zurückspulen und von Beginn schauen. Das Programm wird im Hintergrund weiter aufgezeichnet.
  - zu Überspringen: Wenn Sie Werbeblöcken in Ihrer Aufnahme haben, können Sie diese mit der Vorspul-Taste Überspringen.
- (1) Verbinden Sie ein geeignetes Speichermedium mit der USB Buchse am Gerät.
  - (2) Drücken Sie während des laufenden Programms die Play/Pause Taste (2) auf der Fernbedienung. Das Programm wird angehalten und die Time Shift Leiste wird angezeigt.  
Durch erneutes drücken der Play/Pause Taste starten Sie wieder das pausierte Programm.  
Ein Druck auf die „Exit“ Taste ermöglicht Ihnen das Ausblenden der Time Shift Leiste.

## 14.2 EPG Menü (Programmführer)

Das EPG-Menü dient dazu, um zu schauen, was auf einem DTV- oder Radiosender an diesem Tag gesendet wird. Um in das EPG-Menü zu gelangen drücken Sie die EPG-Taste, das folgende Menü wird angezeigt:

Drücken Sie die EPG-Taste und Sie werden Programminformationen von bis zu 7 Tagen erhalten.

The screenshot shows the EPG Weekly Mode interface. At the top, it displays 'EPG Weekly Mode', the channel '0002 BBC NEWS 24', and the date/time '20/07/2005 12:09:53'. Below this, it shows the current program: '20/07/2005 12:00-20/07/2005 13:00 BBC News' with the description 'News as it breaks, with live reports from Britain and around the world. [SL]'. The main part of the screen is a table with columns for days of the week (Wed, Thu, Fri, Sat, Sun, Mon, Tue, Wed) and rows for channels (BBC ONE, BBC NEWS 24, CBBC Channel, BBC TWO, ANTENA 3, ANTENA.NEOX, ANTENA.NOVA). The 'BBC NEWS 24' row is highlighted. At the bottom, there are navigation options: 'Daily' (red square), 'Prev Day' (yellow square), 'Next Day' (blue square), 'Move' (with left and right arrows), and 'Exit' (with 'Exit' text).

Wed	20/07	Wed	Thu	Fri	Sat	Sun	Mon	Tue	Wed
BBC ONE		12:00-13:00		BBC News					
<b>BBC NEWS 24</b>		13:00-14:00		BBC News					
CBBC Channel		14:00-15:00		BBC News					
BBC TWO		15:00-16:00		BBC News					
ANTENA 3		16:00-17:00		BBC News					
ANTENA.NEOX		17:00-17:45		BBC News					
ANTENA.NOVA		17:45-18:00		Sportsday					

**Rote Taste**

Hier wird Ihnen angezeigt, was aktuell ausgestrahlt wird. Drücken Sie wiederholt die rote Taste und es wird Ihnen angezeigt was wöchentlich ausgestrahlt wird. Um einen anderen Kanal anzuzeigen, verwenden Sie die Tasten ▲ oder ▼, um den Kanal zu markieren, drücken Sie dann die Taste ◀ oder ▶ um das EPG-Menü zu verlassen, drücken Sie die EPG oder EXIT Taste.

Täglich / Wöchentlich:Grüne Taste:

Hier können Sie eine Erinnerungsfunktion aktivieren. Wählen Sie die Sender aus, an die Sie erinnert werden möchten. Wenn Sie erinnert werden möchten, drücken Sie die grüne Taste 1x, so dass eine kleine Uhr als Symbol neben der Sendung angezeigt wird. Wenn Sie die grüne Taste erneut drücken, können Sie die automatische Aufnahmefunktion einstellen, es erscheint dann ein Symbol mit einem kleinen R hinter der ausgewählten Sendung. Wenn Sie die grüne Taste ein drittes Mal drücken, werden diese Funktionen aufgehoben.

Gelbe Taste:

Hier können Sie die Senderinformationen vom Vortag abrufen.

Blaue Taste: Hier können Sie die Senderinformationen vom nächsten Tag abrufen.



**Hinweis:**

Bitte stellen Sie sicher, dass ein kompatibles USB-Speichermedium angeschlossen ist, um die Aufnahme starten zu können. Wenn das Dateisystem des USB-Speichermediums nicht kompatibel ist, werden Sie aufgefordert, es zu formatieren. Drücken Sie die Index-Taste, öffnen Sie das PVR Einstellungs Menü (unter Menü Konfiguration) und bestätigen Sie mit OK. Öffnen Sie die Geräteliste, bestätigen Sie mit OK und drücken Sie die Rote Taste um die Formatierung zu starten.

## 14.3 Teletext

Teletext ist ein Rundfunkinformationssystem der einzelnen Sender. Es bietet zudem noch Untertitel für Zuschauer mit schlechtem Hörvermögen oder die der gesprochen Sprache nicht mächtig sind. (Kabelanschluss, Satellitenkanäle, etc.)

DE

Drücken Sie:	Sie bekommen folgendes angezeigt:
TTX	Mit dieser Taste können Sie den Teletext aufrufen oder schließen. Eine Aufstellung wird angezeigt mit den Eintragungen, die aufrufbar sind. Jeder Eintrag hat eine 3-stellige Seitennummer. Wenn das Programm, das Sie ausgewählt haben keinen Teletext unterstützt, wird Seite 100 angezeigt und das Bild ist weiß. Verlassen Sie in diesem Fall den Teletext und wählen Sie ein anderes Programm aus
wählen die Seite A 	Geben Sie die Nummer mit den Tasten 0 bis 9 der gewünschten Seite ein oder drücken Sie die Pfeiltasten hoch/runter. Beispiel: Seite 120, geben Sie 120 ein. Die Nummer wird oben links angezeigt. Wenn das Zählwerk die angegebene Seite nicht aufruft sondern weiterzählt, wird diese Seite nicht unterstützt. Wählen Sie eine andere Nummer aus.
Direkten Aufruf der Artikel 	Die vier Farben der Tasten sind auch auf dem Bildschirm angezeigt. Drücken Sie die entsprechende farbige Taste der gewünschten Videotextseite. Wenn die Seite nicht verfügbar ist, blinken die Farben kurz auf.
INDEX	Sie gelangen zurück zur Startseite (Normalerweise Seite 100).
S. PAGE	Manche Seiten enthalten Unterseiten, die automatisch nacheinander angezeigt werden. Mit dieser Taste können Sie die Reihenfolge anhalten oder die automatische Wiedergabe weiterführen. Die Eingabe wird oben links angezeigt.
HOLD	Die Seite wird angehalten.
REVEAL	Verdeckte Informationen werden angezeigt oder ausgeblendet (Spiellösungen).

## 14.4 Programm Informationen

Mit der „Info (Display) Taste“ können sich bestimmte Informationen zu dem aktuellen Sender aufrufen. Die Informationsleiste verschwindet nach ein paar Sekunden automatisch oder Sie betätigen die EXIT Taste um die Informationsleiste auszublenden.

## 14.5 Audio

Sie können die gewünschte Audiosprache wählen, falls die laufende Sendung in mehreren Sprachen verfügbar ist.

1. Drücken Sie die **Nicam** Taste.
2. Wählen Sie die gewünschte Sprache.
3. Drücken Sie die **EXIT** Taste um das Menü zu schließen.

## 14.6 Untertitel

Falls verfügbar, können Sie einen Untertitel in verschiedenen Sprachen anzeigen lassen.

1. Drücken Sie die „**SUBTITLE**“ Taste
2. Wählen Sie eine Sprache für den Untertitel aus und bestätigen Sie dies mit „**OK**“. Der Untertitel wird Ihnen in der ausgewählten Sprache angezeigt.

## 14.7 Common Interface CI+

Der Fernseher verfügt über einen Schacht für CI+ Zusatzmodule mit Kartensteckplatz.

Unterschiedliche Module und Karten für Pay-TV sind im Fachhandel erhältlich.

- Einstecken: Der Fernseher ist ausgeschaltet. Stecken Sie das Zusatzmodul in den Schacht
- Entfernen: Der Fernseher ist ausgeschaltet. Zum Entfernen ziehen Sie das Zusatzmodul heraus.

Wenn sich ein Zusatzmodul im CI+ Schacht befindet, können über das Menü *CI Informationen* Änderungen vorgenommen werden.

1. Drücken Sie die Taste **MENU**, um das Hauptmenü anzuzeigen.
2. Drücken Sie wiederholt die Pfeil nach unten Taste, bis Einstellungen markiert ist. Bestätigen Sie dann mit OK und wählen Sie die Option *CI Informationen* aus und drücken Sie die **OK** Taste zum Öffnen der Einstellungen  
Warten Sie bis das Untermenü geladen wird...
3. Markieren Sie mit den Pfeiltasten den gewünschten Punkt und drücken Sie **OK**, um den Punkt zu ändern.
4. Drücken Sie die Taste **EXIT**, um das Menü zu verlassen und die Einstellung zu speichern



## 15 USB Wiedergabefunktionen

Drücken Sie Source, wählen Sie Medien aus der Liste, dann auf OK um ins Menü USB zu gelangen.

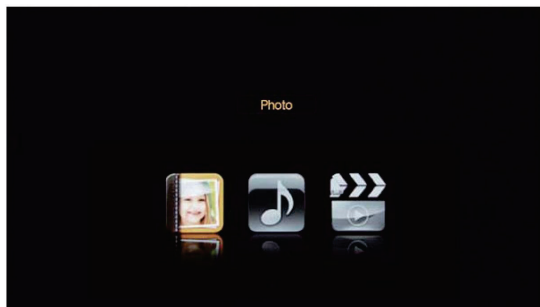

DE

Es gibt drei Media-Typen die ausgewählt werden können, wie Foto, Musik und Film. Wählen Sie den gewünschten Punkt aus in dem Sie auf die Tasten ◀▶ drücken dann auf OK um ins passende Menü zu gelangen.

Drücken Sie ▼/▲ um die gewünschte CD und Ordner auszuwählen und bestätigen Sie mit OK um zur Dateiliste zu gelangen. Drücken Sie den roten Knopf um zurück zum Dateiauswahlmenü gelangen.

Das Vorschauenfenster wird angezeigt, wenn Sie die gewünschte Datei auswählen.

## 15.1 Foto Darstellung

Basis Funktionen

DE

Drücken Sie ▼/▲ um die gewünschte Datei auszuwählen und bestätigen Sie mit OK, diese Datei wird dann mit einem roten Haken markiert. Sie können auch mehrere Dateien markieren oder gar keine Datei markieren.

Das Vorschauenfenster wird angezeigt, wenn Sie die gewünschte Datei auswählen.



Rote Taste:

Mit der roten Taste können Sie die ausgewählte Datei löschen.

Grüne Taste:

Mit der grünen Taste können Sie alle Dateien markieren.

Verwenden Sie die Taste ▲ oder ▼ um sich in der Liste bewegen zu können.

Mit der EXIT Taste verlassen Sie das Menü.

Drücken Sie die Playtaste und die Diashow wird gestartet. nUnten im Bild wird Ihnen dann eine Menüleiste angezeigt (s. Abb.).



▶ Abspielen oder Anhalten des Fotos.

■ Mit der Stopp Taste verlassen Sie den Vollbildmodus.

◀ ▶ Die nächste oder vorherige Datei abspielen.

↻ Bild drehen (0, 90, 180, 270).

🔍 Zoom (vergrößern / verkleinern) des Bildes, Drücken Sie OK und Sie können zwischen den beiden Optionen wählen.

ℹ Informationen über die aktuelle Datei werden angezeigt.

⚙ Dieser Punkt zeigt Ihnen das Fotoeinstellungsmenü an. Hier können Sie den Wiederholungsmodus (Aus, Eins, Alle) einstellen, die Hintergrundmusik Ein oder ausstellen, die Musikquelle auswählen, and select the Repeat mode, Background Music, Music Source, die Diazeit (5-30 sek.) einstellen und den Übergangseffekt ein oder ausschalten.

☰ Hier können Sie die Playlist aufrufen. Mit der roten Taste können Sie alle Dateien löschen und mit der grünen Taste können Sie die ausgewählten Dateien löschen.

## 15.2 MUSIC

Drücken Sie ▼/▲ um die gewünschte Datei auszuwählen und bestätigen Sie mit OK, diese Datei wird dann mit einem roten Haken markiert. Sie können auch mehrere Dateien markieren oder gar keine Datei markieren.

Das Vorschauenfenster wird angezeigt, wenn Sie die gewünschte Datei auswählen.

Mit der Playtaste spielen Sie die Datei ab, mit der blauen Taste können Sie den Bildschirm ausblenden.

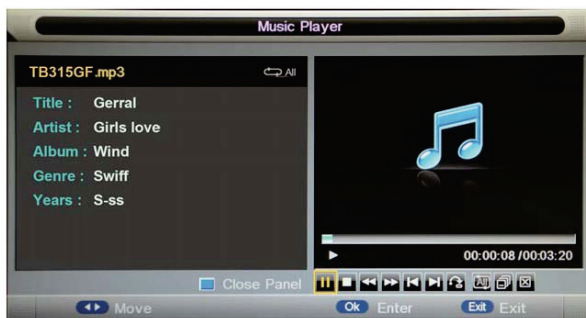

- ▶/|| Mit der Playtaste können Sie die ausgewählte Datei abspielen
- Mit der Stopptaste können Sie die Wiedergabe anhalten
- ◀▶ Schnelle Vor oder Rücklauf
- ◀▶ Vorherige oder nächste Datei abspielen.
- ALL** Hier können Sie den Wiederholungsmodus einstellen. Alle, Ordner, Eines, Random
-  Playliste aufrufen

☒ Fenster schließen

## 15.3 VIDEO

Diese Vorgehensweise ist ähnlich die des Fotomenüs. Bitte schauen Sie dazu im Fotomenü nach.



▶/|| Mit der Playtaste können Sie die ausgewählte Datei abspielen.

■ Mit der Stopptaste können Sie die Wiedergabe stoppen und den Vollbildmodus verlassen.

◀▶ Schneller Vor oder Rücklauf

▶ Film in Zeitlupe abspielen.

▶| Play the movie in step mode.

↻ A-B Wiederholmodus setzen..

◀▶ Vorherige oder nächste Datei abspielen.

☰ Playlist anzeigen.

ⓘ Informationen über die aktuelle Datei werden angezeigt.

⚙ Hier können Sie folgende Einstellungen vornehmen:  
Untertitel, Audio, Wiederholmodus

🕒 Goto Modus, hier können Sie die Zeit eingeben zu der Sie im Video springen möchten.

## 15.4 Medien

**DE**

Medien	Dateien- dung	Codec		Anmerkungen
		Video	Audio	
Video		MJPEG	MPEG-4 AAC-LC/HE-AAC, AC3	<b>Max. Auflösung:</b> 1920x1080 <b>Bildfrequenz:</b> 30 Bilder/Sekunde <b>Bitrate:</b> 16 Mbit/s
	.mpg/.mpeg	MPEG-1, MPEG-2, MPEG-4 SP/ASP	MP3, MPEG-1, AC3	
	.mp4/.m4v	Xvid, MPEG-4 SP/ASP, H.264	MP3, MPEG-1, MPEG-2 AAC/AAC-LC, MPEG-4 AAC-LC/HE-AAC, AC3	
	.mkv	MPEG-1, MPEG-2, MPEG-4 SP/ASP, H.264		
	.ts/.tp/.trp	MPEG-1, MPEG-2, H.264		
.vob	MPEG-2, MPEG-4 SP/ASP	MPEG-1, AC3		
Musik	.mp3	-	MP3	<b>Max. Bitrate:</b> 320 kbit/s <b>Max. Abtastrate:</b> 48 kHz
	.m4a	-	MPEG-4: AAC-LC/HE-AAC	
		-	WMA	
		-	WAV	
	.mp2	-	MPEG-1	<b>Max. Bitrate:</b> 640 kbit/s <b>Max. Abtastrate:</b> 48 kHz
Foto	.jpg/.jpeg	Baseline		<b>Min. Auflösung:</b> 4x4 <b>Max. Auflösung:</b> 17000x10000
		Progressive		<b>Min. Auflösung:</b> 4x4 <b>Max. Auflösung:</b> 4000x4000
	.bmp	BMP		<b>Min. Auflösung:</b> 2x2 <b>Max. Auflösung:</b> 4000x4000
	.png	PNG		<b>Min. Auflösung:</b> 2x2, <b>Max. Auflösung:</b> 2000x2000
<b>Dateisystem:</b> FAT16, FAT32, NTFS (nur für Medien). <b>PVR-Funktion:</b> Aufnahme Stand-by-Modus, Timeshift, EPG-Aufnahmeplanung.				

## 15.5 USB Speicher verwenden

- 1 Schließen Sie das Gerät an der Stromversorgung an und verbinden Sie es mit einem USB Speicher.
- 2 Schieben Sie den Schalter POWER ON/OFF in Stellung ON.
- 3 Drücken Sie die SOURCE Taste auf der Fernbedienung. Verwenden Sie die ▲/▼-Tasten um USB zu wählen und bestätigen Sie mit OK.
- 4 Stellen Sie zuvor sicher, dass sich auf dem USB Speicher abspielbare Formate wie MP3 Musikdateien oder JPG Bilddateien befinden.





















### Hinweis

Bitte schließen Sie USB Geräte möglichst direkt an der USB Schnittstelle des Geräts an. Ist dies nicht möglich verwenden Sie bitte nur Anschluss- oder Verbindungskabel die nicht länger als 25cm sind.

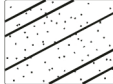
Bitte verwenden Sie nur USB Speicher mit maximal 16GB Kapazität.

# 16 Störungserkennung

Bei Problemen mit diesem Gerät oder seiner Installation, sehen Sie sich bitte noch einmal genau den entsprechenden Abschnitt in dieser Bedienungsanleitung an und lesen Sie Einzelheiten in der nachstehenden Tabellen.

Fehler / Probleme / Symptom		Kontrolle
Bild	Audio	
 Schnee	 Rauschen	Position der Antenne, Ausrichtung Und Verbindung
 Schatten	 Ton Normal	Position der Antenne, Ausrichtung Und Verbindung
 Störung	 Rauschen	elektronische Geräte, Auto/Motorrad, Leuchtstoffröhren, Auto / Motorrad, Fluoreszenzlicht
 Normales Bild	 Stumm	(Lautstärke überprüfen Sie, ob die Stummschaltung aktiv ist oder ob alle Verbindungen des Audiosystems intakt sind)
 Kein Bild	 Stumm	Das Netzkabel ist nicht eingesteckt Der Netzschalter ist nicht eingeschaltet. Kontrast und Helligkeit/Lautstärkeinstellungen Drücken Sie die Standby-Taste auf der Fernbedienung zur Kontrolle
 Keine Farbe	 Ton Normal	Farbsteuerung
 Bild bricht ab	 Ton Normal oder schwach	Stimmen die Kanäle erneut ab
 Keine Farbe	 Rauschen	TV System
 Schwarze Balken am oberen und unteren Rand	 Ton Normal	Bildverhältnis ändern auf Zoom

DE



<b>Problem</b>	<b>Mögliche Ursache</b>	<b>Lösungsvorschlag</b>
Kein Bild	Netzstecker nicht in der Steckdose.	Stecken Sie den Netzstecker in die Steckdose
	Gerät ist nicht eingeschaltet.	Schalten Sie das Gerät ein.
Anzeige „kein	Antennenkabel ist nicht angeschlossen.	Schließen Sie das Antennenkabel
	Falsche Einstellung.	Stellen Sie die Parameter korrekt ein
Kein Ton vom Lautsprecher	Audiokabel nicht oder nicht korrekt angeschlossen.	Schließen Sie das Audiokabel korrekt an.
	Ton ist Stumm geschaltet	Stellen Sie die Lautstärke ein.
	Falscher Soundtrack gewählt	Wählen Sie einen anderen Soundtrack.
Ton, jedoch kein Bild	AV-Kabel nicht oder nicht korrekt angeschlossen	Schließen Sie das AV-Kabel korrekt an.
	Das ist ein Radiokanal	Drücken Sie Taste <TV/RADIO zum Umschalten in den TV-Modus.
Fernbedienung funktioniert nicht	Batterien erschöpft	Batteriewechsel
	Fernbedienung ist nicht auf den Sensor ausgerichtet.	Richten Sie die Fernbedienung auf die Frontblende des Geräts aus.
Bild bleibt stehen oder Mosaik	Das Signal ist zu schwach	Verstärken Sie das Signal

<p>Mein TV zeigt nicht das Bild auf meine Laptop / PC.</p>	<p>Die meisten PCs und Laptops, wenn sie mit einem VGA-Stecker (das blaue 15-Pin-Stecker auf Ihrem PC oder Laptop) benötigen Sie einige Tasten auf Ihrer Tastatur drücken, um ein Bild auf einem Fernseher oder andere externe Display zu bekommen verbunden. Dies ist normalerweise der F7 (Dell) oder F4 (HP / Samsung) oder F5 (Toshiba). Auf Laptops, müssen Sie die "Fn"-Taste auf der gleichen Zeit wie die "F"-Taste drücken</p>
<p>Ich habe meinen PC / Laptop an den Fernseher angeschlossen und erhalten ein Bild, aber keinen Ton. Warum</p>	<p>Das VGA-Kabel führt nur das Video oder Bildinformation. Sie müssen ein separates Kabel an die Kopfhörerbuchse (3,5 mm Klinke) auf Ihrem PC / Laptop zur 3.5m (PC Audio IN) Buchse an Ihrem TV-Gerät anschließen. Sie müssen wählen Sie "PC" über die Source-Taste auf Ihrer Fernbedienung. Alternativ verbinden Sie Ihren PC / Laptop über ein HDMI-Kabel, wenn Sie PC / Laptop hat einen HDMI-Anschluss. HDMI ist sowohl Audio-und Video</p>
<p>Das Bild ist nicht automatisch Größenanpassung beim Kanäle umschalten</p>	<p>Überprüfen Sie, ob das TV-Bild Seitenverhältnis Ratio zum 'Auto' wird auf allen Eingängen ATV, DTV, SCART, HDMI 1, 2 etc. eingestellt Um das Seitenverhältnis (Auto, 4:3 oder 16:9) eingestellt. Drücken Sie die Taste Source Start bei ATV und wiederholen Sie die folgende Reihenfolge für alle Eingangsquellen ATV, DTV, SCART, HDMI 1 und 2, da jede Eingangsquelle separat gesteuert wird. Drücken Sie TV Menü-Taste Drücken Sie Pfeil nach rechts, um das Bild Untermenü zuzugreifen Drücken Sie Pfeil nach unten, um Bildformat wählen Wählen Sie Auto Drücken Sie auf Exit Wiederholen Sie dies für alle Eingangsquellen</p>
<p>DVD player angeschlossen oder auch andere Geräte an meinen Fernseher aber funktioniert es nicht.</p>	<p>Dies gilt für jeden Ausrüstungsteil mit dem Fernsehgerät angeschlossen ist Schalten Sie sowohl TV und DVD-Player aus (Stecker aus der Steckdose, nicht Standby). 2. Schalten Sie alle Geräte, die an die SCART-Buchse.aus 3. Trennen Sie das SCART-Stecker aus dem TV. 4. Stecken Sie an und schalten Sie TV auf 5. Stecken Sie an und schalten Sie den DVD-Player auf 6. Wählen Sie HDMI aus der Source Menü 7. Drücken Sie Play auf DVD-Player. Prüfen die Filmwiedergabe HINWEIS: Die SCART-Buchse hat Priorität über HDMI und es ist wichtig, dass die Geräte, die an die SCART-Buchse am TV ausgeschaltet ist (nicht im Standby). Bitte beachten Sie diese Informationen. Wenn die Ratschläge und der DVD-Player funktionieren, ist die TV OK es ist nur ein bisschen verwirrt. Wahrscheinlich HDMI Stecker wurden entfernt und wieder eingesteckt, wenn das Gerät eingeschaltet ist. Entfernen Sie niemals, oder schließen Sie HDMI-Kabel oder eine digitale Geräte mit dem Gerät eingeschaltet. Schalten Sie immer alle Geräte beim Abziehen oder Anschließen eines digitalen Geräten</p>

## Fehlerbehebung und mögliche Lösungen für Digitales Fernsehen

### Das Bild ist verpixelt

Ein typisches Empfangsproblem macht sich dadurch bemerkbar, wenn das Bild verpixelt ist oder es ständig einfriert. Manchmal wird dieses Erscheinungsbild durch störende Geräusche begleitet oder es besteht gar kein Empfang.

Ihr Fernsehbild verpixelt, wenn das Digitale Video Signal ausfällt. Der Signalausfall findet statt, wenn die Signale zu schwach sind oder wenn Sie eine schwache Kabelverbindung haben. Der Signalabwurf (dropping) entsteht durch anderen Signalprobleme mit schwachen Signalen (siehe TV Aerials) oder wenn Sie beim Kabelanschluss ein schwaches Signal empfangen. Wenn Sie ein schwaches Signal haben, nutzen Sie einen Verstärker. Falls das Problem weiterhin besteht, nutzen Sie einen Verstärker um Das Signal zu verstärken. Ein Kabeltechniker kann Ihnen helfen einen Verstärker oder Vorverstärker zu installieren. Dies wird Ihr Signal verstärken und das Pixelproblem beheben.

Wenn Sie Fernsehen über Satellit empfangen, prüfen Sie ob Ihre Schüssel nicht durch starke Winde in eine andere Position gebracht worden ist oder ob der Empfang durch Bäume beeinträchtigt wird Bäume können das TV Signal ändern, wenn sich zwischen der Satellitenschüssel und dem Satelliten eine Baumkrone mit vielen Blättern befindet. Signal

### Kanäle werden nicht empfangen

Es kann passieren, dass Kanäle nicht empfangen werden oder Kanäle aus einer anderen Region empfangen werden. Abhängig vom Sender und Sendung sind interaktive Inhalte nicht immer verfügbar (rote Taste auf der Fernbedienung. Dies ist normalerweise auf ein schwaches Signal zurückzuführen (s. TV Antenne.)

### TV Antenne

Digital terrestrisches Fernsehen wird über eine Antenne empfangen. Es kann sein, dass Ihre alte Antenne, die für analoges Fernsehen eingesetzt wurde, nicht richtig für das digitale Fernsehen funktioniert, versuchen Sie daher die Antenne zu erneuern.

### Fehlerhafte Leitungen und Kabel

Überprüfen Sie Ihren Fernseher. Sind die Kabel an der Rückseite richtig mit dem Netzanschluss verbunden, mit der Antenne, mit der set-top box, mit dem Videorecorder oder DVD Player? Are the leads at the back - to the mains, the aerial, the set-top box, the video or DVD player or recorder properly connected? Skartkabel sind dafür bekannt, dass Sie nach einiger Zeit nicht mehr richtig funktionieren, dies kann Störungen bei Audio und Video hervorrufen.

HDMI Anschlüsse müssen richtig eingesteckt werden, da für die Kontaktherstellung die letzten Millimeter des Anschlusses ausschlaggebend sind. Der schwarze Plastikteil des HDMI Anschlusses muss genauestens in die Buchse gesteckt werden.

Während des Verbindens mit einem HDMI Kabel, kann es zu Problemen kommen, wenn währenddessen das Fernsehgerät oder andere Komponenten laufen. Bitte schalten Sie das Fernsehgerät oder andere Komponenten immer aus, wenn Sie etwas verbinden möchten.

### Weißer Konturen

Weißer Konturen um Objekte und Personen erscheinen in der Regel, wenn entweder die TV Schärfe ist sehr hoch, oder wenn Ihr Fernsehgerät verwendet einige Kantenverbesserungsprozessverarbeitung Technologie gesetzt. Zum Bild-Menü und stellen Sie die Schärfe, bis die weiße Umrandung verschwindet. Wenn Edge-Enhancement aktiviert ist, versuchen Sie es zu deaktivieren mit dem Service-Menü

## Video abgehackt

Falls das Video abgehackt wird, überprüfen Sie ob das Signal Stark genug ist. Wenn das Signal Stark ist dann ist das Problem seitens des Kabelnetzbetreibers. Wenn das Signal Schwach ist, dann versuchen Sie anhand eines Verstärkers das Signal zu verstärken.

## Das Bild füllt nicht den Bildschirm

Beim Anschließen PCs oder Laptops an den Fernseher, das Bild möglicherweise nicht den gesamten Bildschirm ausfüllt. Überprüfen Sie die Display-Einstellungen auf Ihrem PC oder Laptop (Windows> Start> Systemsteuerung> Darstellung und Anpassung> Anzeige-Einstellungen), und wählen Sie die beste Auflösung. Auf Ihrem Fernseher wählen: - TV-Menü> Bild> Einstellungen und dann versuchen, AUTO, ZOOM1 oder ZOOM2 für die beste Anzeige

## USB Anschluss

Der USB-Anschluss wird mit \* arbeiten. JPG (Foto) und \*. Mp3 (Musik-Dateien). Bitte beachten Sie das Fernsehgerät nicht erkennen, Apple iPhone oder iPod ist an den USB-Anschluss auf den Fernseher angeschlossen. Der TV spielen kann andere Dateien, aber aufgrund der vielen verschiedenen Dateiformaten, gibt es keine Garantie, dass diese anderen Dateiformate funktionieren wird

## 17 Spezifikationen

Element	Spezifikation	
ATV/DTV Tuner	Frequenzgang	VHF: 174MHz to 230 MHz UHF: 470MHz to 862 MHz
DVB-T Demodulation	Demodulator	COFDM
	OFDM Modulation	2K, 8K FFT, SFN and MFN
	Trägersignal	2K/8K
	Guard-Intervall	1/4, 1/8, 1/16, 1/32
	Video In	2xAudio In
	TV SCART	USB Port
	Kopfhörer	CI Slot
Leistung	Netzspannung	100-240V ~ 50/60Hz
	Leistungsaufnahme	40 W.
	Stromverbrauch	Stand-by 0.3W Off-mode: 0W
Display	Decodermodul	PAL, NTSC
	Bildseitenverhältnis	4:3 (Letterbox, Pan & Scan), 16:9
Decodierung	Video	MPEG2 Transport MP@ML
	Audio	MPEG2 Audio Layer
	Soundmodus	Rechts, Links, Stereo

DE

- Änderung der Spezifikationen, auch ohne Vorankündigung, vorbehalten



### Entsorgung elektrischer und elektronischer Geräte

**Dieses Produkt muss am Ende seiner Gebrauchsfähigkeit ordnungsgemäß entsorgt werden, eine Entsorgung mit dem Hausmüll ist nicht statthaft.**

Dieses Produkt muss bei den entsprechenden Recycling-Sammelstellen oder dem Fachhändler abgegeben werden, von dem ein gleichartiges Produkt erneut erworben wird. Das Symbol der Mülltonne bestätigt, dass dieses Produkt den Bestimmungen der Umwelt-Richtlinien (2002/95/EC, 2002/96/EC, 2003/108/EC) entspricht und entsprechend ordnungsgemäß entsorgt werden muss. Nähere Einzelheiten zu den Recycling-Sammelstellen erfahren Sie von Ihren örtlichen Behörden. Zuwiderhandlungen werden entsprechend verfolgt

# 18 Glossar

DE

EPG	Elektronische Programmzeitschrift
RF-Anschluss	Koaxialanschluss für LNB-Antennenkabel.
FTA	Free to Air-Dienste (frei empfangbar). Diese Kanäle können ohne Decoder empfangen werden.
Mute	Key of the remote control for turning off sound.
OSD	On screen display Menü-Steuerung auf dem Bildschirm anzeigen.
PID	Identifikationsnummer eines empfangenen Datenstroms. Die PIDs sicherzustellen, dass ein Kanal vollständig empfangen ist.
Receiver	Receiver, die Signale von der Antenne in Video- und Audio-Signale umwandelt.
SCART	A21 polige Steckverbindung zum Anschluss des TV-Gerätes an den Empfänger
HDMI	High Definition Multimedia Interface. Ein Stecker zum Anschluss des TV-Gerätes an den Receiver und überträgt Bild und Ton in HD-Qualität.
Y/PB/PR	Stecker zum Anschluss des Fernsehgerät an den Receiver und überträgt Bild in hoher Qualität
RGB	Getrennte Farbe Informationsübertragung (Rot-Grün-Blau)
HD	High Definition TV.

## Hersteller

Axdia International GmbH  
 Formerweg 9  
 D-47877 Willich (Germany)

Tel: +49(0) 2154 / 8826-0  
 Fax: +49(0) 2154 / 8826-100  
 Web: [www.odys.de](http://www.odys.de)

**Support hotline: +49 (0)2154 / 8826-101**

**E-Mail: [info@axdia.de](mailto:info@axdia.de)**

# 19 Garantiebedingungen

Die nachstehenden Bedingungen beinhalten die Voraussetzungen und den Umfang unserer Garantieleistungen und lassen unsere gesetzlichen und vertraglichen Gewährleistungsverpflichtungen unberührt.

## Für unsere Produkte leisten wir Garantie gemäß nachfolgenden Bedingungen::

1. Wir geben 24 Monate-Gewährleistung für ODYS-Produkte. Innerhalb von 12 Monaten ab Kaufdatum beheben wir unentgeltlich nach Maßgabe der folgenden Garantiebedingungen Schäden oder Mängel am Produkt. Bei einem Mangel oder Defekt, der später als 12 Monate nach dem Kaufdatum festgestellt wird, muss für eine Garantiereparatur ein Fabrikationsfehler nachweislich vorliegen.
2. Die Garantieleistung erfolgt in der Weise, dass mangelhafte Teile nach unserer Wahl unentgeltlich instand gesetzt oder durch einwandfreie Teile ersetzt werden. AXDIA behält sich das Recht auf Austausch gegen ein gleichwertiges Ersatzgerät vor, falls das eingesandte Produkt innerhalb eines angemessenen Zeit- und Kostenrahmens nicht instand gesetzt werden kann. Ebenso kann das Produkt gegen ein anderes gleichwertiges Modell ausgetauscht werden. Instandsetzungen vor Ort können nicht verlangt werden. Ersetzte bzw. getauschte Teile gehen in unser Eigentum über.
3. Der Garantieanspruch erlischt, wenn Reparaturen oder Eingriffe von Personen vorgenommen werden, die hierzu von uns nicht ermächtigt sind, oder wenn unsere Produkte mit Ergänzung oder Zubehörteilen versehen werden, die nicht auf unsere Produkte abgestimmt sind.
4. Garantieleistungen bewirken weder eine Verlängerung der Garantiefrist, noch setzen sie eine neue Garantiefrist in Lauf. Die Garantiefrist für eingebaute Ersatzteile endet mit der Garantiefrist für das ganze Produkt.
5. Weitergehende und andere Ansprüche, insbesondere solche auf Ersatz außerhalb des Produkts entstandener Schäden sind – soweit eine Haftung nicht zwingend gesetzlich angeordnet ist – ausgeschlossen. Wir haften also nicht für zufällige, indirekte oder sonstige Folgeschäden aller Art, die zu Nutzungseinschränkungen, Datenverlusten, Gewinneinbußen oder Betriebsausfall führen

## Geltendmachung eines Garantiefalles

1. Garantieservice in Anspruch zu nehmen, müssen Sie Kontakt mit AXDIA Service-Center über Email, per Fax oder Telefon aufnehmen (Kontakt Daten siehe unten). Ebenso steht Ihnen dafür unser Serviceformular auf unserer Webseite oder auf der Rückseite der Garantiebedingungen zur Verfügung
2. AXDIA Service wird versuchen, Ihr Problem zu diagnostizieren und zu lösen. Wird ein Garantiefall festgestellt, erhalten Sie eine RMA Nummer (Return Material Authorization) und werden gebeten, das Produkt zu AXDIA einzusenden..

## **ACHTUNG: AXDIA nimmt nur Sendungen an, die mit einer RMA-Nummer versehen sind.**

DE

Für die Einsendung des Produktes ist folgendes zu beachten:

1. Die Sendung ist ausreichend frankiert, versichert und transportgerecht einzusenden. Dem Produkt darf kein Zubehör beigelegt sein (keine Kabel, CD's, Speicherkarten, Handbücher, etc.), wenn nicht von AXDIA Service-Center anders bestimmt.
2. Die RMA-Nummer ist sichtbar und lesbar von außen auf der Verpackung zu vermerken.
3. Eine Kopie des Kaufbelegs muss als Garantienachweis beigelegt werden.
4. Nach Eingang des eingesandten Produkts leistet AXDIA Garantie gemäß Garantiebedingungen und sendet das Produkt frei Haus versichert zurück.

### **Service Außerhalb der Garantie**

AXDIA kann einen Serviceanspruch außerhalb der Garantie ablehnen. Willigt AXDIA in einen Service außerhalb der Garantie ein, so werden alle Instandsetzungs- und Transportkosten in Rechnung gestellt.

AXDIA nimmt keine Sendungen an, die nicht zuvor von AXDIA durch RMA (Return Material Authorization) genehmigt wurden.