

Frontplatte

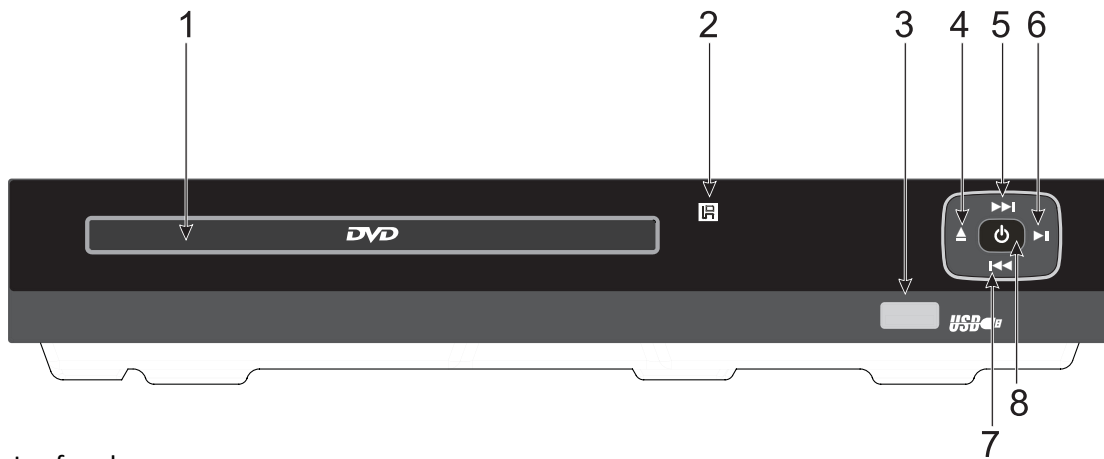

1. Laufwerk
2. Fernbedienungssensor
3. USB-Port
4. Taste „Öffnen/Schließen“
5. Taste „Weiter“
6. Taste „Play/Pause“ (Wiedergabe/Pause)
7. Taste „Zurück“
8. Betriebsbereitschaft

Rückwand

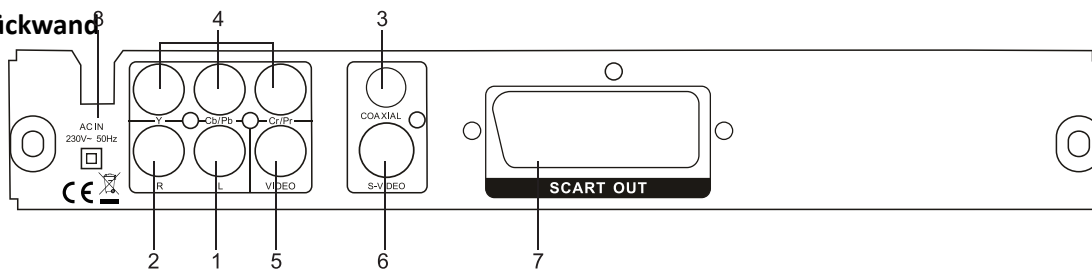

1. Audio-Stereo-Ausgang L
2. Audio-Stereo-Ausgang R
3. Digitaler Koaxialausgang
4. Videokomponente
5. Videoausgang
6. S-Video-Ausgang
7. Scart-Ausgang
8. Netzteil 230V~50Hz

Pilot

Fernbedienung

1. Ein/Aus
2. Zifferntasten
3. Taste Oben
4. Taste Setup (Einstellungen)
5. Taste Enter (Bestätigung)
6. Taste Links
7. Taste Rechts
8. Taste Unten
9. Taste Menü
10. Taste Stopp
11. Taste REV (Vorwärtsspulen)
12. Taste Search (Suche)
13. Taste REV (Rückwärtsspulen)
14. Taste VOL- (Laustärke verringern)
15. Taste Repeat (Wiederholen)
16. Taste A-B
17. Taste Random (zufällige Wiedergabe)
18. Taste Angle (Blickwinkel)
19. Taste Zoom
20. Laufwerk Öffnen/Schließen
21. Taste Subtitle (Untertitel)
22. Sprachauswahltasten
23. Taste OSD (Bildschirmmenü)
24. Taste Clear
25. Taste PROG. (Programm)
26. Taste DVD/USB
27. Taste Rechts
28. Taste Play/Pause (Wiedergabe/Stop)
29. Taste Mute (Stummschalten)
30. Taste Prev. (Zurückspringen)
31. Taste Repeat (Wiederholen)
32. Taste Next (Weiterspringen)
33. Taste VOL+ (Laustärke erhöhen)
34. Taste Slow (Zeitlupe)
35. Taste V-Mote (Videomodus)
36. Taste L/R
37. NTSC/PAL
38. Taste Remain
39. Taste Resume (Wiederherstellen)

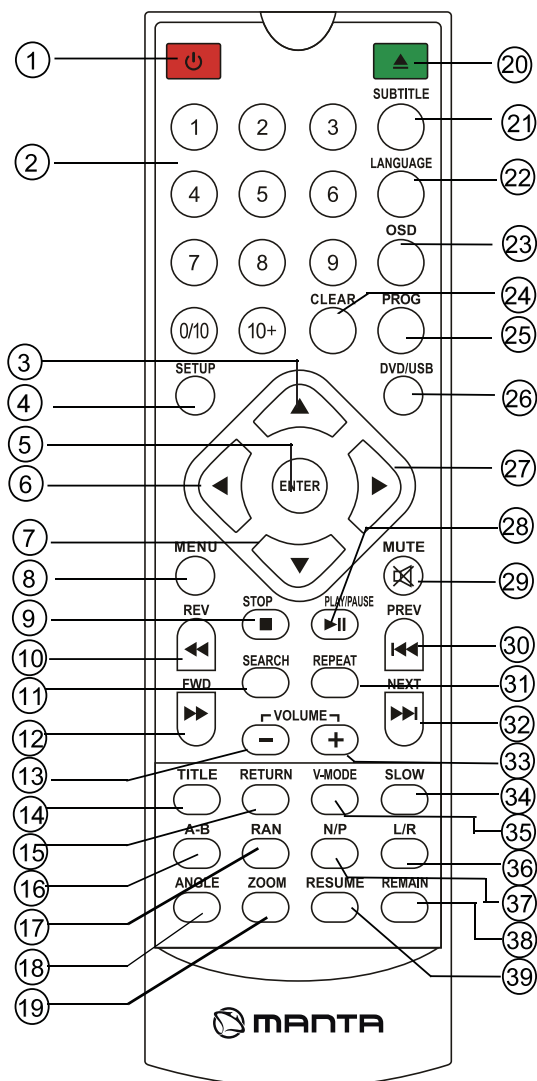

Handhabung der Fernbedienung

Soweit nicht anders angegeben, kann die Fernbedienung alle Funktionen des DVD-Players bedienen. Die Fernbedienung immer direkt auf den Infrarotsensor an der Frontplatte vom DVD-Player und nicht an den TV-Empfänger richten.

Akkus

Die hintere Abdeckung der Fernbedienung abnehmen. Zwei AAA-Akkus in die Tasche mit richtiger Polarität gemäß der Taschenmarkierung hinlegen. Alte Akkus nicht mit neuen oder mit unterschiedlichen Arten vermischen. Die Abdeckung wieder anbringen und bis zum hörbaren Einrasten verschieben, um die Akkutasche zu schließen.

Audio- und Videoanschluss

An der Rückwand des DVD-Players gibt es Ausgänge zum Anschluss an den Fernseher oder sonstige Geräte mit verschiedenen Schnittstellen und Standards. Die verfügbaren Anschlüsse sind nachstehend abgebildet:

Einfacher SCART-Anschluss (Bild und Ton)

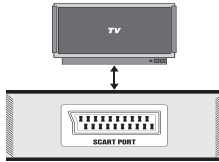

Einen SCART/SCART-Kabel kaufen und einen dessen Stecker an den Ausgang SCART OUTPUT an der DVD-Rückwand anschließen; Den zweiten Stecker mit dem Eingang SCART im Fernseher (falls vorhanden) verbinden

Achtung!

Der Scart-Kabel ist nicht im Lieferumfang enthalten. Für dessen Beschaffung sorgt der Anwender.

AUDIO/VIDEO-Anschluss (Bild und Ton)

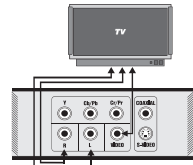

Den AUDIO/VIDEO-Kabel (3-/3-Cinch) mit Farbsteckern (gelb, rot und weiß) auspacken. Den einen gelben Stecker mit dem VIDEO-Ausgang in dem DVD-Player und den zweiten gelben Stecker mit dem VIDEO (INPUT)-Eingang im Fernseher verbinden.

Die weißen und roten Stecker playerseitig an die als „MR“ und „ML“ beschriebenen Tonausgänge und fernseherseitig mit den entsprechenden Toneingängen verbinden.

AUDIO/S-VIDEO-Anschluss

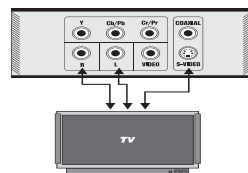

Falls Sie über einen Fernseher mit dem S-VIDEO-Eingang verfügen, kann der Playeranschluss mit dieser Verbindung bessere Ergebnisse als die zuvor beschriebenen Anschlüsse liefern.

Einen S-VIDEO/S-VIDEO-Kabel kaufen und einen dessen Stecker an den Ausgang S-VIDEO an der DVD-Rückwand anschließen; Den zweiten Stecker mit dem Eingang S-VIDEO (INPUT) im Fernseher verbinden.

Anschließend einen AUDIO/VIDEO-Kabel (3-/3-Cinch) mit Farbsteckern (gelb, rot und weiß) auspacken. Die weißen und roten Stecker playerseitig an die als „MR“ und „ML“ beschriebenen Tonausgänge und fernseherseitig mit den entsprechenden Toneingängen verbinden. Die gelben Stecker bleiben nicht angeschlossen.

Achtung!

Der S-VIDEO-Kabel ist nicht im Lieferumfang enthalten. Für dessen Beschaffung sorgt der Anwender.

VIDEOKOMPONENTE-Anschluss (höchste Bildqualität)

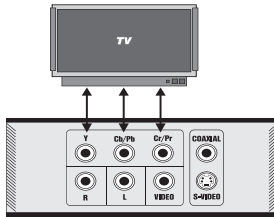

Neben den beschriebenen Anschlüssen SCART, VIDEO und S-VIDEO kann das Bild aus dem DVD-Player zum Fernseher auf eine z.Z. meistfortgeschrittenere Art und Weise übertragen werden. Dazu dienen der Ausgänge COMPONENT VIDEO (gekennzeichnet mit: Y, Cb/Pb und Cr/Pr). Mit speziellen und eigens beschaffenen Kabeln, deren Stecker ein wenig an die einfachen Chinch-Stecker erinnern, kann ein Fernseher, sowie die entsprechenden Steckdosen vorhanden sind, mit dem DVD-Player verbunden werden. Die Farbe der Steckdosen darf unterschiedliche Ausführung (grün, blau, rot) aufweisen, jedoch der Anschluss ist sehr einfach. Der Ausgang an der DVD-Rückwand und der TVEingang müssen mit derselben Farbe gekennzeichnet werden. D.h. eine Leitung verbindet die Steckdosen „Y“ des DVD-Players und des Fernsehers, die zweite Leitung die Cb/Pb-Steckdosen und die dritte Leitung die Cr/Pr-Steckdosen.

Tonanschluss

Ein Fernseher ist nicht das beste Endgerät zur Tonwiedergabe. Bessere Effekte, anstelle der SCART- bzw. AUDIO/VIDEO-Anschlüsse, liefert ein Verstärker mit Lautsprechern.

Achtung!

Die Video-Anschlüsse bleiben unverändert und zwar ungeachtet der verschiedenen Verstärkern und ihrer Modi der Tonwiedergabe. Ein/mehrere Bildübertragungskabel muss/müssen den DVD-Player direkt mit dem Fernseher (Bildschirm) verbinden.

Anschluss eines Stereoverstärkers

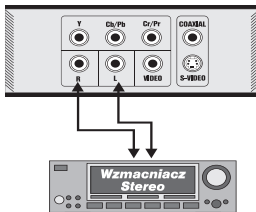

Einen AUDIO -Kabel (2-/2-Chinch) mit Farbsteckern (z.B. rot und weiß) kaufen. Die weißen und roten Stecker playerseitig an die als „MR“ und „ML“ beschriebenen Tonausgänge und verstärkerseitig mit den entsprechenden Toneingängen verbinden.

Digitaler Tonschluss COAXIAL

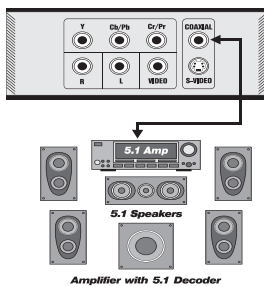

Die beste Tonqualität liefert der DVD-Player bei dem Einsatz der digitalen (koaxialen oder optischen) Stecker zur Verbindung mit einem Dolby Digital-Verstärker oder DTS-Decoder.

Zum Digitaltonanschluss muss (je nach dem Bedarf) eine koaxiale oder optische Leitung eigens beschafft werden.

Bei der Koaxialleitung verbinden Sie einen der Stecker mit dem COAXIAL-Ausgang an der DVDRückwand und das zweite Steckende mit der Koaxialsteckdose im Verstärker oder Digitempfänger.

Wiedergabe

Wiedergabe DVD/VCD/SVCD/CD/HDCD

Allgemeines

Die DVD-/VCD-/SVCD-/CD-/HDCD-Platte in den Playerlaufwerk einlegen und den Laufwerk schließen. Der Player startet die Wiedergabe automatisch.

Einige DVD-Platten haben Titelménus. In diesem Fall zeigt der Player automatisch das Titelménü an. Sie können immer zum Titelménü der Platte mit der Taste MENU zurückgehen. Um das Anfangsménü der Platte aufzurufen, ist die Taste DVD-Ménü zu drücken.

Einige VCD- und SVCD-Platten haben Kontrollménus bei der Wiedergabe. Der Player zeigt immer dieses Ménü an, solange die Funktion PBC in den Favoriteneinstellungen aktiviert ist. Sie können direkt zur beliebigen Nummer des PBC-Ménüs mit der Fernbedienung wechseln. Bei der DVD-/VCD-/SVCD-Wiedergabe können Sie vorwärts- und rückwärtsspulen (mit 16-fachen Geschwindigkeit) oder die Wiedergabe (bis zum 1/8 der Geschwindigkeit) verlangsamen (Zeitlupe).

Alle Videomaterialien (DVD, SVCD, VCD) lassen sich bis 3-fach vergrößern. Durch das nacheinander Drücken der Zoom-Taste wechseln Sie zur höheren Vergrößerungsstufe.

Bei der CD-Wiedergabe können Sie 3 verschiedene Wiedergabemodi (Einzeln, Wiederholen, vermischt und zufällig) mit der Taste Repeat wählen.

Wiedergabe der MPEG4-/MP3-/WMA-/JPEG-Dateien Navigieren durch das Dateiménü

Nachdem Einlegen einer Platte mit MPEG4-/MP3-/WMA-/JPEG-Dateien in den DVD-Laufwerk erscheint ein Fenster mit dem Dateiménü.

Zum Navigieren in diesem Ménü dienen die Pfeiltasten Links/Rechts/Oben/Unten.

Mit der Taste PLAY/ENTER können in das jeweilige Verzeichnis eingehen, das Verzeichnis verlassen oder die ausgewählte Datei wiedergeben.

Navigieren durch das Dateiménü

Falls Sie eine JPEG-Datei wählen, im Fenster rechts erscheint die Dateiübersicht. Beim Einblenden des JPEG-Bildes auf dem Bildschirm können Sie das Bild in beliebiger Richtung mit den Pfeiltasten Links/Rechts/Oben/Unten drehen

Bei der Wiedergabe der MP3-Datei besteht die Möglichkeit, in einen anderen Ordner zu wechseln, um die JPEG-Dateien anzuzeigen.

Erstellung der Playlisten

1. Die Taste Programm auf der Fernbedienung drücken, um in die Dateiliste zu wechseln. Danach werden alle Dateien (in allen Ordnern) auf dem Bildschirm angezeigt.
2. Die Dateien, die Sie zu der Playliste hinzufügen wollen, mit der Taste ANGLE wählen.
3. Erneut die Taste Programm drücken, damit Sie in den Wiedergabemodus wechseln. In dem Fenster mit der Playliste werden alle zuvor ausgewählten Dateien eingeblendet. Sie können ihre Wiedergabe mit der Taste Enter auf einer beliebigen Datei starten.

Wiedergabe der auf einer Disc gespeicherten Dateien

Auf einem Rohling können Sie beliebige MPEG4, MPEG1/2, MP#, WMA und JPEG-Dateien speichern und in diesem DVD-Player abspielen. Das Gerät bedient folgende Formate: CD-R, CD-RW, DVD-R, DVD-RW, DVD+R, DVD+RWA.

Es gibt keine Einschränkungen hinsichtlich der Dateimenge auf einer Disc. Das Gerät bedient auch Ordner. In einem Ordner können bis zu 999 verschiedenen Dateien gespeichert sein. Beispielsweise auf einem DVD+R-Disc können 5-7 Filme, und auf einer CD-R-Platte ca. 100-200 MP3-Songs gespeichert sein. Auf einer Disc können Sie auch verschiedene Dateiformate, wie z.B. JPEG, WMA und MPEG4 gleichzeitig gespeichert haben.

Sie können ebenfalls das Dateiformat durch die Ablesung der Erweiterungen von jeder Datei bestimmen. Das Gerät bedient Dateien mit den Erweiterungen *.wma, *.avi, *.mpg, *.mp3, *.jpg. Falls eine Datei eine andere Erweiterung aufweist, wird sie von dem Gerät nicht erkannt. Wenn beisp. eine DVD-R-Disc mehrere SVCD-Formate enthalten soll, müssen Sie die Dateierweiterung in dem Format SVCD (*.dat) auf *.mpg ändern.

Brennen Sie die Platten in dem normalen Format ISO9660. Es werden auch lange Dateinamen bedient.

Störungsbeseitigung

Störung	Ursache	Lösung
Kein Ton	Unsachgemäßer Kabelanschluss	Kabel korrekt anschließen
	Verschmutzte Discoberfläche	Disc reinigen
	Aktives Stummschalten	Erneute MUTE-Taste (Stummschalttaste) drücken
Kein Bild	Unsachgemäßer Kabelanschluss	Kabel korrekt anschließen
	Falsches TV-Signal gewählt	AV/TV-Parameter des Empfängers neu einstellen
Keine Farbe	Falsches TV-System	PAL/NTSC-Taste drücken
	Falsche Farbeinstellungen des Fernsehers	Farbe im Fernseher einstellen
Keine Diskablesung	Keine Disc in dem Player	Disc einlegen
	Falsches Einlegen der Disc	Disc herausnehmen und erneut mit dem Etikett nach oben einlegen
	Kondensation des Laserkopfes	Player ausschalten, Disc herausnehmen und das Gerät 1 Stunde lang im abgeschalteten Zustand ruhen lassen x
Fernbedienung funktioniert nicht	Fernbedienung nicht auf den DVD-Sensor gerichtet	Fernbedienung in Richtung DVD-Sensor richten
	Die Reichweite der Fernbedienung überschritten	Die Fernbedienung in einer Reichweite von max. 8 m benutzen
	Schwache Akkus	Akkus wechseln
Zeitweilige Unterbrechung der Funktion	Schlechtqualitative Platte eingelegt	5 bis 10 s abwarten, bis das Gerät die Wiedergabe fortsetzt
	Falsche Taste gedrückt	1 bis 3 s abwarten, dann richtige Taste drücken
	Externe Elektrostörungen	Player für ca. 1-2 min abschalten und wieder einschalten. Falls das Problem immer wieder auftritt, den Player verlegen und die Störungsquelle beseitigen
Bildspringen	Falsche TV-Bildeinstellungen	TV-Bild erneut einstellen
	Falsches Format vom Ausgangssignal des DVD-Players	Das für Ihre Fernseher bestimmtes Signal (PAL/NTSC) wählen

Technische Daten

Bedienung der Medientypen:

CD, CD-R/RW, DVD, DVD-R/RW, DVD+R/+RW

Bedienung der Medienformate:

Audio CD, Video CD, Super Video CD, HDCD, Kodak, PhotoCD, DVD

Codec-Bedienung:

MPEG1, MPEG2, MPEG4, MP3(VBR), WMA, JPEG, PhotoCD

Audiosignal-Übertragung: 20Hz-20kHz

Audiosignal-Rausch-Verhältnis: >95dB

Gesamtharmonische Verzerrung: 0,003%

Kanaltrennung: 85 dB

Digital-Analog-Audioumsetzer:

96Khz/24 Bit Audio DAC

Digital-Analog-Videoumsetzer:

6 Paar 12 Bit Audio DAC

Videoauflösung:

520 Linien oder mehr (progressives Scannen)

Videosignal-Rausch-Verhältnis: 60dB

Audioausgangssignal (analog):

2V, Widerstand 10 K Ω

Audioausgangssignal (digital):

0,5V p-p, Widerstand 75 Ω

Videoausgangssignal:

1V p-p, Widerstand 750 Ω , nicht balanciert, negativ

Einspeisung: 230~50Hz

Energieverbrauch: 20W

Abmessungen: 225mm (B) x 43mm (H) x 235mm (L)

Gewicht: 1,22 kg

INFORMATION ÜBER ORDNUNGSGEMÄSSES VERFAHREN BEI DER ENTSORGUNG DER ELEKTRO- UND ELEKTRONIKGERÄTE



Das auf unseren Produkten angebrachte Symbol einer durchkreuzten Mülltonne bedeutet, dass die damit gekennzeichneten Elektro- oder Elektronikgeräte nicht in den Hausmüll geworfen werden dürfen.

Das ordnungsgemäße Verfahren bei der notwendigen Entsorgung oder Wiederverwertung der Geräte oder ihrer Baugruppen beruht auf ihrer Zuführung zu einer Abfallsammelstelle, wo sie entgeltfrei abgenommen werden. In einigen Ländern kann ein Produkt beim Einkauf eines neuen Geräts abgegeben werden.

Die ordnungsgemäße Entsorgung des Geräts hilft langfristig bei der Schonung von natürlichen Erdrressourcen und verhindert die Umweltdegradierung. Die Informationen über die Abfallsammelpunkte für Geräte erteilen die zuständigen lokalen Behörden.

Im Falle einer unsachgemäßen Entsorgung drohen gesetzliche Strafen nach den örtlichen Vorschriften.