

XPEED LX2

Bedienungsanleitung

High Definition Personal
Video Recorder Digital
Satellite Receiver

Der digitale Receiver XPEED LX2 entspricht vollständig dem internationalen DVB-Standard und ermöglicht somit den Empfang digitaler Übertragungen dieses Standards.

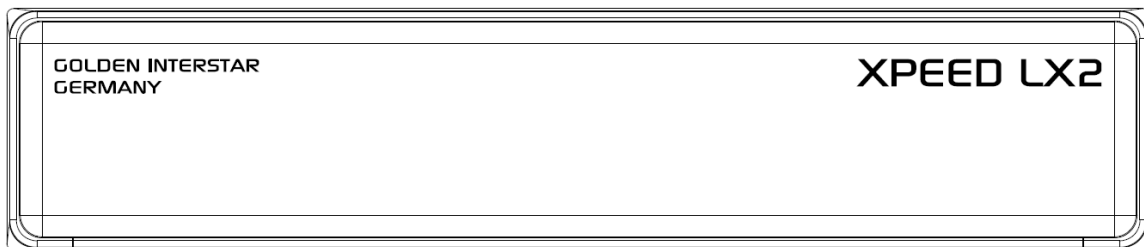

Inhaltsverzeichnis

1	Einleitung	6
1.1	Hauptmerkmale	6
1.2	Produktbeschreibung	7
1.3	Fernbedienung	9
1.4	Zugangsberechtigung.....	10
1.5	Technische Spezifikationen	11
2	Installation des XPEED LX2	13
2.1	Anschluss des Satellitenkabels	13
2.2	Anschluss des TV - Gerätes.....	14
2.3	Netzanschluss	15
2.4	Ein- Ausschalten.....	16
3	Erste Installation	17

Sicherheitshinweise

Die Herstellung dieses Produktes erfolgte gemäß den Internationalen Sicherheitsnormen. Bitte lesen Sie die Sicherheitshinweise aufmerksam durch bevor Sie dieses Produkt benutzen. Der Hersteller übernimmt keine Verantwortung für Schäden die durch unsachgemäße Handhabung des Produktes hervorgerufen werden.

1. Stromversorgung

- Versorgen Sie dieses Produkt nur mit der Art von Strom, die auf der Etikette angegeben ist (AC 90V~250V and 50/60Hz).
- Benutzen Sie eine Netzsteckdose mit Überspannungsschutz oder Erdschlussschutz.
- Netzsteckdose, Verlängerungskabel und/oder Adapter nicht überlasten, da dies zu Brand oder elektrischem Schlag führen kann.
- Das Stromkabel nicht biegen oder drehen und die Netzsteckdose nicht alterieren.
- Verlegen Sie die Stromkabel so dass sie nicht eingeklemmt werden und dass niemand darauf treten bzw. darüber stolpern kann.
- Halten Sie das Stromkabel von Wärmequellen fern, damit die Vinyl-Kabelumkleidung nicht verschmilzt.
- Ziehen Sie bei Beschädigung des Netzkabels sofort den Netzstecker aus der Netzsteckdose.
- Wenn das Netzkabel beschädigt ist, darf es nicht an das Produkt angeschlossen werden. Ersetzen Sie das beschädigte Kabel.
- Fassen Sie niemals am Kabel, sondern immer direkt am Stecker an, wenn Sie das Netzkabel aus der Steckdose ziehen.
- Trennen Sie das Gerät umgehend vom Strom und wenden Sie sich an ein befugtes Servicepersonal wenn:
 - das Stromkabel oder die Netzsteckdose beschädigt sind
 - das Gerät Flüssigkeit ausgesetzt wurde
 - das Gerät heruntergefallen oder das Gehäuse beschädigt wurde
 - das Gerät nicht einwandfrei funktioniert
- Wird das Produkt für eine längere Zeit nicht betrieben, ziehen Sie bitte den Stecker des Stromkabels aus der Steckdose

2. Exposition und Aufstellung

- Betreiben Sie das Produkt nur in gemäßigttem Klima
- Stellen Sie das Produkt im Inneren auf, damit es vor Blitzen, Regen oder direkter Sonnenbestrahlung geschützt ist
- Das Produkt darf keinem Tropf- oder Spritzwasser oder anderer Flüssigkeit ausgesetzt werden. Stellen Sie keine offenen Brandquellen (wie z.B. Kerzenflamme) auf das Produkt.
- Stellen Sie das Produkt nicht in der Nähe von Wärmequellen auf, da dadurch die Belüftung beeinträchtigt wird
- Stellen Sie das Produkt nicht auf eine instabile Fläche. Es könnte umfallen und ernste Verletzungen und/oder Schäden hervorrufen.
- Vergewissern Sie sich, dass das Produkt genügend Freiraum hat damit die entstehende Wärme unbehindert abgeführt werden kann.
- Stellen Sie das Produkt nicht in Bereichen mit unzulänglicher Belüftung auf (z.B. in Regalen)
- Halten Sie um das Produkt einen Freiraum von ca. 10 cm von anderen Geräten die elektromagnetischen Feldern ausgesetzt sind (wie z.B. TV-Gerät)
- Verwenden Sie nur vom Hersteller empfohlenes Zubehör. Andernfalls können Gefahren hervorgerufen werden und die **Garantieansprüche verfallen**.

3. Installation und Wartung

- Bevor Sie das Satellitenkabel an das Produkt anschließen bzw. vom Produkt abtrennen, müssen Sie sich versichern, dass der Netzstecker des Produktes gezogen ist. Andernfalls kann ein Schaden am LNB hervorgerufen werden.
- Das LNB-Kabel muss an das Erdungssystem der Satellitenschüssel angeschlossen werden.

- Bevor Sie das TV-Kabel an das Produkt anschließen bzw. vom Produkt abtrennen, müssen Sie sich versichern, dass der Netzstecker des Produktes gezogen ist. Andernfalls kann ein Schaden am TV-Gerät hervorgerufen werden.
- Ziehen Sie den Netzstecker des Produktes aus der Steckdose bevor Sie das Produkt reinigen.
- Verwenden Sie ein feuchtes Tuch (ohne Reinigungsmittel) um das Gerätegehäuse zu reinigen.

4. Warnungen

- Benutzen Sie dieses Produkt niemals in brennbarer oder explosiver Umgebung, da dadurch das Explosionsrisiko erhöht wird.
- Verwenden Sie dieses Produkt nicht, wenn Flüssigkeit oder fremde Gegenstände eingedrungen sind.
 - Schalten Sie das Produkt aus, ziehen Sie das Stromkabel und kontaktieren Sie Ihren Händler.
 - Verwenden Sie das Produkt nicht, da dadurch ein Brand oder ein elektrischer Schlag ausgelöst werden kann.
- Bedienen Sie dieses Produkt nie mit nassen Händen und fassen Sie auch das Stromkabel nie mit nassen Händen an. Es besteht erhöhte Gefahr von elektrischem Schlag!
- Ziehen Sie den Netzstecker des Produktes und trennen Sie das LNB-Kabel während eines Gewitters oder wenn das Gerät längere Zeit unbeaufsichtigt bleibt oder nicht betrieben wird. Dadurch ist das Produkt von Schäden geschützt, die durch Blitz oder Stromschwankungen hervorgerufen werden können.
- Benutzen Sie das Produkt nicht wenn es nicht ordnungsmäßig funktioniert. Wenn Sie das Gerät benutzen obwohl es defekt ist, werden sowohl Sie als auch das Produkt in Gefahr gesetzt.

- Die Belüftungsschlitze des Produktes dürfen nicht blockiert werden um die Wärmeabfuhr aus dem Inneren des Produktes zu gewährleisten. Andernfalls kann das Produkt beschädigt bzw. seine Lebensdauer verringert werden.

5. Garantie

Bitte berücksichtigen Sie dass - außer der unten aufgeführten - Eingriffe und Veränderungen (z.B., aber nicht nur, das Öffnen des Gerätes) zum **Erlöschen der Garantie** führt. Versuchen Sie unter keinen Umständen, das Produkt zu modifizieren denn dadurch besteht die Gefahr eines Brandes, einer Verletzung, eines elektrischen Schlages oder anderer große Gefahren für Sie und/oder das Produkt.

- Entfernen Sie niemals das Gehäuse! Es besteht die Gefahr eines elektrischen Schlages!
 - Falls es unbedingt notwendig ist, richten Sie sich bitte an ein qualifiziertes Fachpersonal.
- Versuchen Sie unter keinen Umständen, das Produkt zu modifizieren denn dadurch besteht die Gefahr eines Brandes, einer Verletzung, eines elektrischen Schlages oder anderer große Gefahren für Sie und/oder das Produkt.

Kapitel1.

Einleitung

Der digitale Receiver XPEDD LX2 entspricht vollständig dem internationalen DVB-Standard und ermöglicht somit den digitalen Empfang dieses Standards.

Für den Betrieb des Satellitenreceivers wird eine korrekt installierte Antenne benötigt.

1.1 Hauptmerkmale

- 3300 MIPS Prozessor
- Betriebssystem Linux
- Media Player
- Unterstützt das Herunterladen von Plug-in
- 2 x Smartcard - Leser
- 1 x Common Interface
- MPEG2 / H.264 Hardware Decoding
- 2 x DVB-S2 Tuner
- 8 character segment VFD
- 512MB NAND Flash
- 512MB DDR SDRAM
- 10/100MB Ethernet Interface
- 2 x USB 2.0
- RS-232
- HDMI
- 1 x SCART
- S/PDIF Ausgang für digitalen Datenstrom
- Unterstützt den Elektronischen Programmführer (EPG)
- Unterstützt den automatischen und manuellen Suchlauf
- Unterstützt Multi LNB Einstellung (DiSEqC)
- Verschiedene Oberflächen wählbar

1.2 Produktbeschreibung

Vorderseite

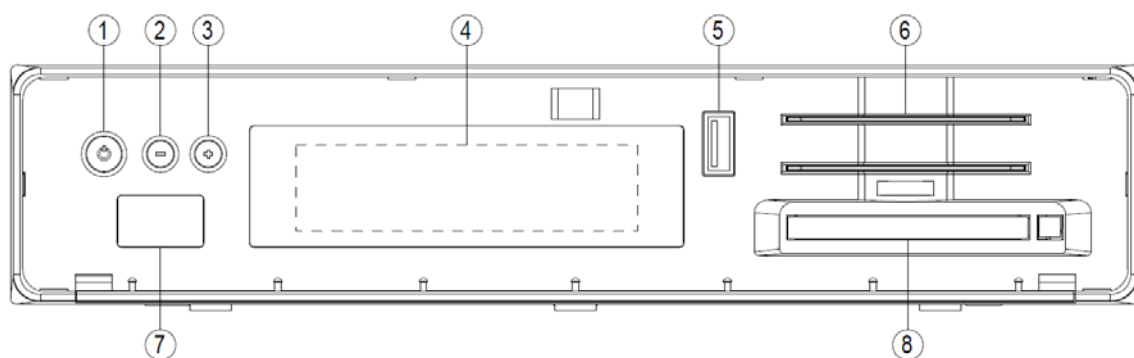

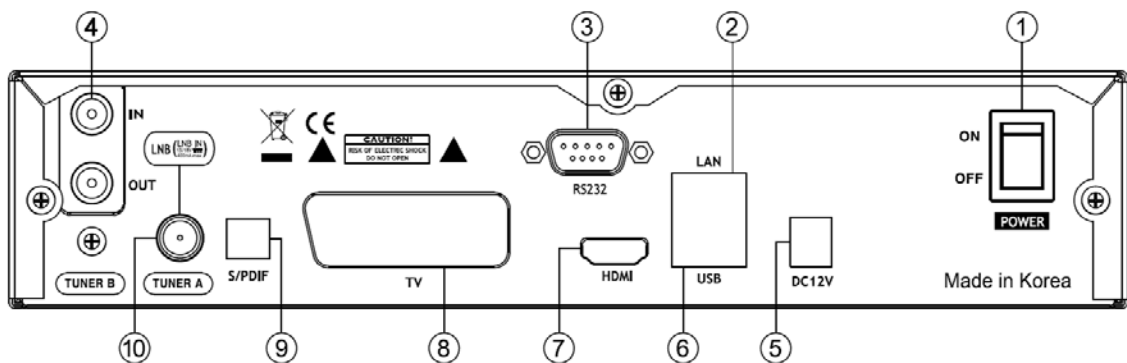

- ① **Power** : Power On – Gerät ein- und ausschalten
- ② **VOL ▼** : Volume control - Lautstärke
- ③ **VOL ▲** : Volume control - Lautstärke
- ④ **Display** : zeigt die aktuellen Menüinformationen
- ⑤ **USB**: Anschluss für ein USB-Speichergerät
- ⑥ **Smartcard - Leserschacht 1 & 2**
- ⑦ **IR / LED**: IR-Empfang der Fernbedienung und LED-Anzeige
- ⑧ **CI Modulschacht**

Rückseite

- ① **On/Off Switch** : Ein- Ausschalter
- ② **Ethernet** : Anschluss für PC oder STB an das Internet.
- ③ **RS-232** : RS-232 Schnittstelle
- ④ **TUNER B** : German: A Kabel kann angeschlossen werden
- ⑤ **DC IN plug** : 12V DC
- ⑥ **USB** : Anschluss für USB Speicherstick oder externe Festplatte
- ⑦ **HDMI** : Anschluss für TV-Gerät mit Hilfe eines HDMI-Kabels für Audio- und Videosignale
- ⑧ **TV SCART** : SCART-Anschluss für den Anschluss an ein TV-Gerät mit Hilfe eines SCART-Kabels
- ⑨ **S/PDIF** : Anschluss an ein digitales Audiosystem mit Hilfe des S/PDIF-Kabels
- ⑩ **TUNER A** : Anschluss des Kabels von der Satellitenantenne

1.3 Fernbedienung



- **TV/STB** : setzt die Fernbedienung in den TV- oder STB-Modus
-  : drücken Sie diese Taste um in den Stand-by-Modus/Standbyoptionen zu wechseln.
- **0 - 9** : Zur Eingabe von Kanalnummer und Text.
- **PREV** : Zurück zum vorherigen Kanal in Historyliste
- **NEXT** : Zum nächsten Kanal in Historyliste
- **EPG** : EPG-Anzeige für alle Kanäle / aktuellen Kanal.
- **FAV** : Anzeige der verfügbaren Favoritenlisten.
- **MENU** : Zum Hauptmenü / Menü für aktuelle Funktion.
- **EXIT**: Aktuelles Menü oder Fenster verlassen.
- **OK** : Bestätigt die Option
- **INFO** : Zeigt mehr Informationen an
- **MEDIA** : Anzeige der Aufnahmen. Durch langes Drücken gelangen Sie zum Media Player
- **BACK**: Zeigt die Kanal? Zeigt die Kanallhistory an
- **VOL+/-** : Lautstärke erhöhen / reduzieren.
- **CH+/-** : zum nächsten/vorherigen Kanal schalten.
-  : Stummschalten
- **COLOR** : farbige Tasten für verschiedene Funktionen.
- **◀◀/▶▶** : Schneller Vorlauf/Rücklauf. (x2/4/8/16/32/64/128)
- **▶||/■** : Wiedergabe / Pause / Stop Timeshift oder Media Wiederabe
- **●** : Eine Aufnahme starten / Anzeige der Aufnahmeoptionen.
- **TIMER** : Zu den Timers / Timerübersicht.
- **WEB** : Zum Webbrowser.
- **PLUGN** : Zum Plugin Menü.
- **AUDIO** : Anzeige verfügbarer Audiospuren.
- **PIP** : Picture in Picture (Bild in Bild)
- **SUBTITLE** : Anzeige der Untertitel, falls unterstützt.
- **SLEEP** : Zu den Power Timers.
- **TEXT** : Anzeige von Teletext, falls unterstützt.
- **TV** : Zum TV-Modus.
- **RADIO** : Zum Radio-Modus.
- **HELP** : Zeigt das Helpmenü im TV-Modus.

1.4 Conditional Access CA

Unter den Kanälen die via XPEED LX2 gesucht werden, können einige Kanäle nur mit einem Smartcard-Leser richtig abgestimmt werden. Der XPEED LX2 bietet 2 Smartcard-Leserschächte. Um diese auf Abonnements basierenden Dienste nutzen zu können, müssen Sie diese Smartcards erwerben.

Einfügung der Smartcard

- ① Öffnen Sie Frontklappe.
- ② Fügen Sie die Smartcard gemäß den folgenden Anweisungen ein.
- ③ Vergewissern Sie sich, dass die Smartcard während der Programmverfolgung eingefügt bleibt.

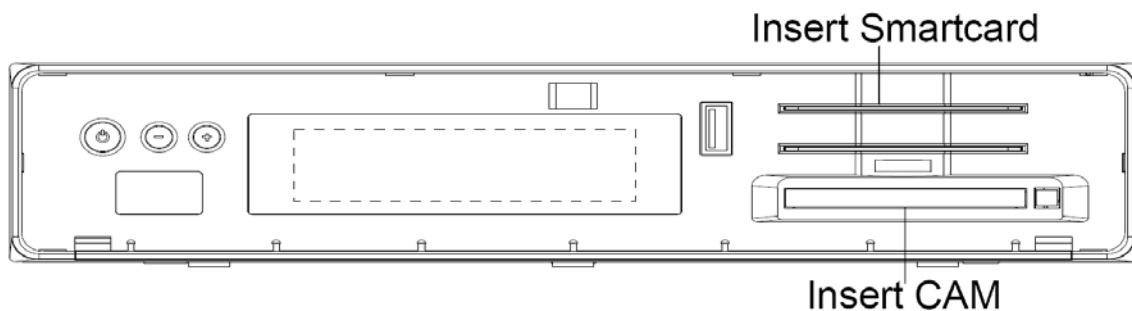

CI Modulschacht (Conditional Access Module)

Es gibt viele CAS Systeme, die der Xpeed LX2 unterstützt..Um diese diverse System zu unterstützen wie zum Beispiel Nagravision, NDS, Irdeto, Viaccess, etc brauchen Sie ein passendes CI Modul, sowie die passende Smartcard um die Programme zu entschlüsseln.

- ① Führen sie die Smartcard in das passende CI Module in.
- ② Führen sie nun das CI Modul in den dafür vorgesehenen CI Schacht ein..
- ③ Das Modul muss während des TV schauen immer in dem CI Schacht sein.

1.5 Technische Spezifikationen

Vorderseite

- Anzeige: 7-Segment - Anzeige
- Smartcard - Leserschacht: 2ea
- Common Interface: 1ea
- USB: 1 x USB 2.0
- Tasten: 3 (Power, Lautstärke Auf/Ab)

Rückseite

- Netzschalter: 1ea
- Sat-IF Eingang: 3 x F-Typ Buchse
- Anschluss TV: 1 x SCART
- Video/Audio Ausgang (digital): 1 x HDMI
- Audio Ausgang (digital): Standard optical (S/PDIF)
- USB: 1 x USB 2.0
- Ethernet: 1ea
- RS-232: 1ea

Stromversorgung

- Netzspannung: 95~250 / 50~60 V/Hz
- Maximaler Energieverbrauch
(Max./Deep stand-by) 40/ 0.5 W

Radiofrequenz (RF)

- RF Reichweite: 950~2,150 MHz
- Modulation, FEC, de-multiplexer: DVB-S/DVB-S2 standard

Video

- Videoauflösung: CCIR601 (720 x 576 lines), 576p, 720p, 1080i, 1080p@30
- Videodekodierung MPEG-2, MPEG-4 kompatibel
- Eingangssymbolrate: 2~45 MSymb/s
- S/N (Signal/Rauschverhältnis): > 53 dB

Audio

- Dekodierung: MPEG-4(AAC-HE), MPEG-1 Layer1, 2 and 3
- Abtastrate: 32 / 4.1 / 48 KHz
- S/N (Signal/Rauschverhältnis): > 65 dB

LNB

- LNB Leistung (hor/ver): 14 / 18 ; Max. 400mA
- Control signal: 22 KHz ; ToneBurst ; DiSEqC™1.0 / 1.1 / 1.2

Generell

- Maße (B x H x T): 260 x 55 x 180 mm
- Gewicht (ohne Festplatte): ca. 1 KG

Kapitel2. Installation des XPEED LX2

Dieses Kapitel führt Sie durch den gesamten Installationsvorgang des XPEED LX2. Bitte lesen Sie jedes Kapitel aufmerksam durch um sicherzustellen, dass das System ordnungsgemäß funktioniert.

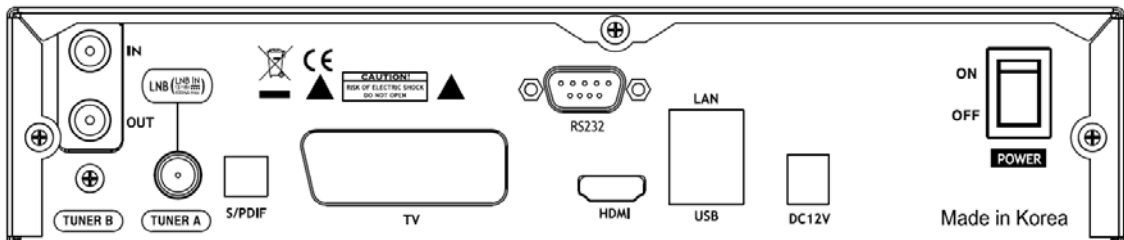

2.1 Anschluss des Satellitenkabels

Der XPEED LX2 verfügt über drei integrierte Tuner für Satellit. Als Erstes müssen Sie das/die Satellitenkabel an den XPEED LX2 anschließen, um eine optimale Signalqualität zu erhalten. Sie können je nach den vorhandenen Geräten unter folgenden Anschlussmöglichkeiten wählen.

A. Zwei separate Satellitenkabel

Im Fall das Sie zwei separate Satellitenkabel nutzen, können Sie Tuner A oder B individuell konfigurieren.

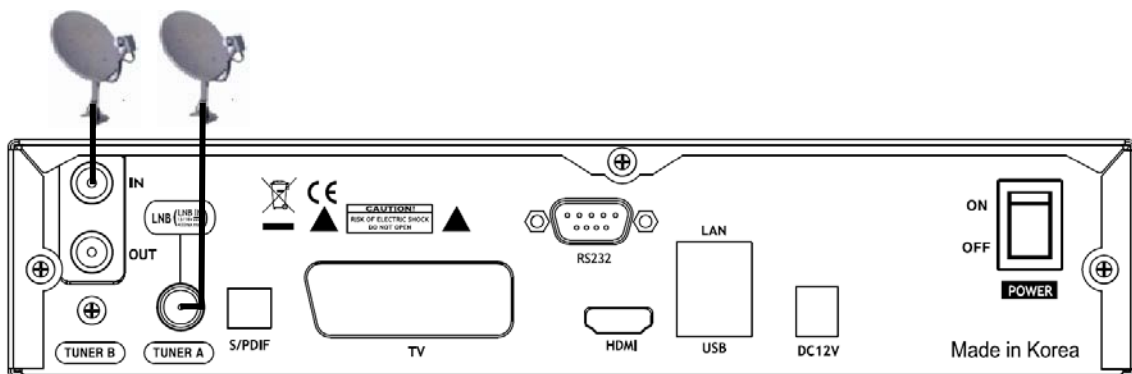

B. Interner Loop-through

Im Fall dass sie nur ein Satellitenkabel verwenden, können Sie von Tuner B zu A loopen.

2.2 Anschluss des TV - Gerätes

Der XPEED LX2 bietet verschiedene Anschlussmöglichkeiten für Audio und Video.

A. Anschluss des TV-Gerätes über ein HDMI - Kabel

Um die beste Bildqualität zu erzielen, empfehlen wir Ihnen besonders für digitale TV-Geräte eine Verbindung mit einem HDMI-Kabel. Die meisten hochauflösenden TV-Geräte (HDTV) verfügen über einen HDMI-Anschluss um die beste Bildqualität zu gewährleisten.

Auf der Rückseite des XPEED LX2 steht Ihnen für diesen Zweck eine HDMI-Verbindung zur Verfügung.

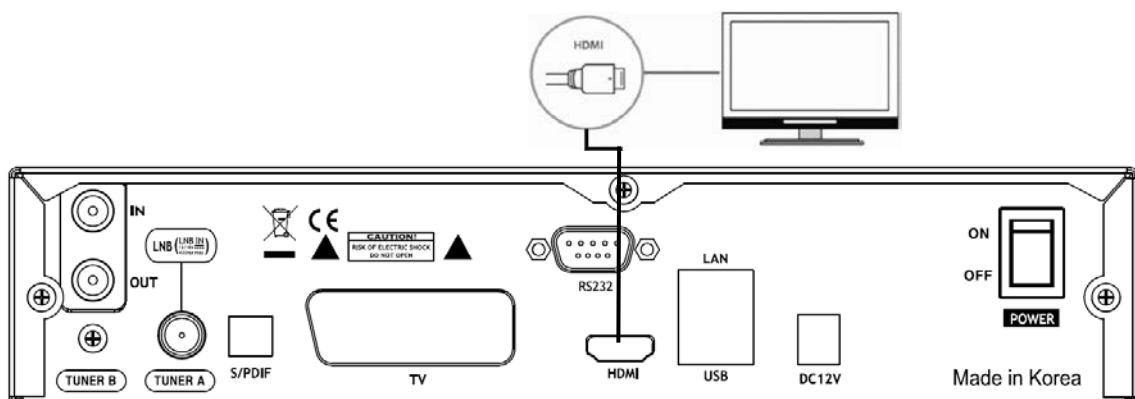

B. Anschluss des TV – Gerätes über ein SCART-Kabel

Falls Sie ein analoges TV-Gerät besitzen, empfehlen wir Ihnen den Anschluss über ein SCART-Kabel. Schließen Sie Ihr TV-Gerät über ein SCART-Kabel wie folgt an Ihren XPEED LX2 an:

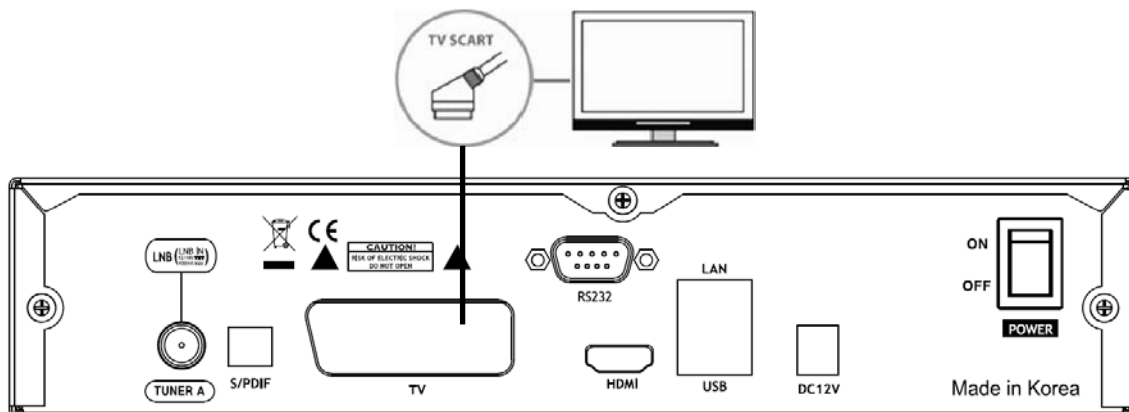

NOTIZ: Wenn Sie über einen A/V-Receiver mit digitalem S/PDIF-Eingang verfügen, empfehlen wir Ihnen diese Verbindung um besonders für Dolby Digital die beste Tonqualität zu erzielen.

2.3 Netzanschluss

Die Grundausstattung des XPEED LX2 beinhaltet ein Netzteil.

- Verbinden Sie das Netzteil mit dem Anschluss auf der Rückseite des XPEED LX2.
Schalten Sie den Netzschalter auf der Rückseite ein

2.4 Power ON/OFF (Ein- Ausschalten)

[Drücken Sie auf  → 'Standby/Restart']

Es gibt verschiedenen Möglichkeiten, den XPEED LX2 ein- oder auszuschalten

- **Totale Stromsperrung**

Auf der Rückseite befindet sich ein Netzschalter. Steht dieser Schalter auf ON, ist es nicht notwendig, jedes Mal ein- oder auszuschalten. Wenn Sie mit diesem Schalter ausschalten, dauert das Starten des Systems länger.

- **Standby Modus**

Die Taste POWER wird normalerweise benutzt, um den XPEED LX2 ein- bzw. auszuschalten. Wenn Sie die Taste POWER drücken, wird der XPEED LX2 augenblicklich ein- bzw. ausgeschaltet. In diesem Modus ist das System nicht total abgeschaltet und daher wird zum Ein- bzw. Ausschalten weniger Zeit beansprucht.

- **Deep Standby Modus (Energiesparend)**

Der Deep Standby-Modus wird verwendet, um den Stromverbrauch zu vermindern. Die Ausführung des XPEED LX2 ist energiesparend und garantiert einen Stromverbrauch von weniger als 1W wenn er sich im Deep Standby-Modus befindet.

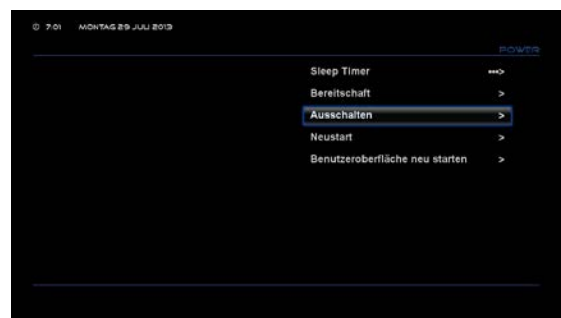
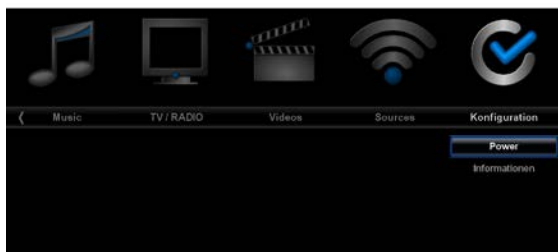

Kapitel3. Erste Installation

Wenn Sie Ihren XPEED LX2 nach Erwerb zum ersten Mal einschalten, startet ein Schritt für Schritt Installationsassistent.

NOTIZ: die Taste 'OK' dient zur Bestätigung und geht zum nächsten Schritt. Drücken Sie die Taste 'EXIT' um zur vorherigen Seite zurückzukehren.

Schritt 1. Video Input Selection

(Videoeingang)

Der XPEED LX2 sucht automatisch den Videoeingang. Drücken Sie die Taste OK wenn Sie diese Seite auf dem TV-Bildschirm sehen können. Oder wählen Sie einen anderen Eingang (HDMI, SCART, oder YPbPr). Benutzen Sie die Taste AUF/AB um auf- oder abzurollen und den gewünschten Eingang zu finden.

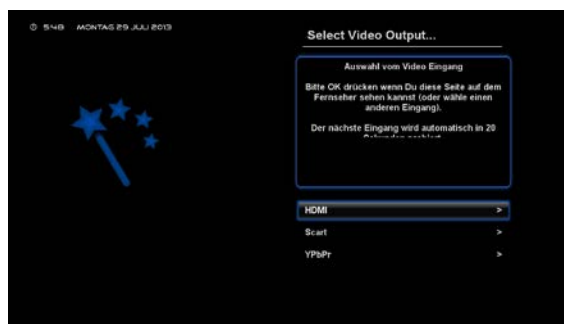

Schritt 2. Video Mode Selection

(Videomodus)

Der XPEED LX2 bietet verschiedene Videomodi. Sie können einen Modus wählen. Benutzen Sie die Taste AUF/AB um auf- oder abzurollen um den gewünschten Modus zu finden.



Schritt 3. User interface and DHCP
(Benutzeroberfläche und DHCP)

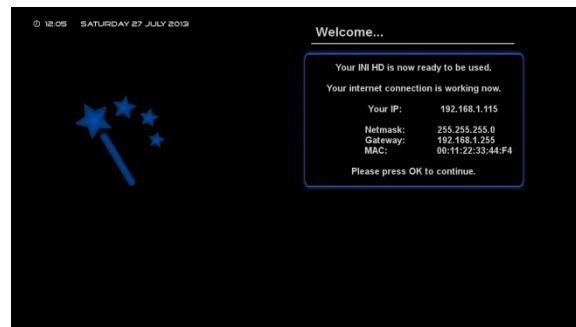

Schritt 4. User interface(Language Selection - Sprachauswahl)

Der XPEED LX2 bietet unterschiedliche Sprachen. Hier können Sie die Hauptsprache für Ihren XPEED LX2 wählen. Benutzen Sie die Taste AUF/AB um auf- oder abzurollen um die gewünschte Sprache zu finden.



Schritt 5. Einstellung der Grundfunktionen oder Verlassen? basic feature or Exit

Sie müssen jetzt den Satellitenanschluss konfigurieren. Es stehen Ihnen 2 Möglichkeiten zur Verfügung:

- Sie können den Assistenten für die Einstellung der Grundfunktionen verwenden
- Sie können den Assistenten verlassen.

Wir empfehlen Ihnen ausdrücklich den Assistenten zu verwenden. Er wurde dazu entworfen, Sie durch den Konfigurationsablauf zu führen.

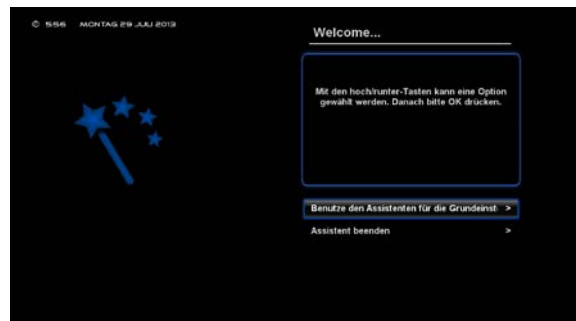

Schritt 6. Configuration mode (Konfigurationsmodus)

Mit Hilfe der Taste LEFT/RIGHT können Sie einen der folgenden Konfigurationsmodi wählen:

- Simple (Einfach)
- Not configured (Nicht konfiguriert)
- Loop-through to (durchschleifen): Modus mit welchem der TUNER 1 intern mit dem TUNER 2 verbunden werden kann.
- Equal to (identisch mit): mit diesem Modus wird dieselbe Konfiguration verwendet wie für Tuner B.
- Advanced (erweitert): für erweiterte Benutzerkonfiguration.

① Not configured – nicht konfiguriert

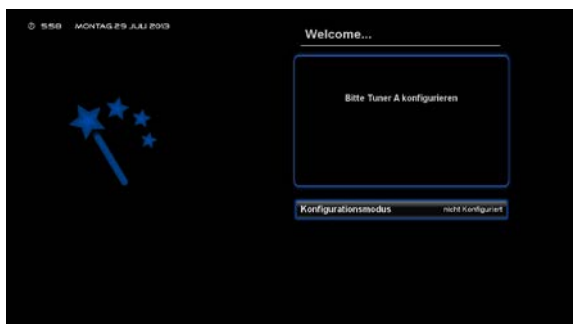

② loophthrough to - durchschleifen

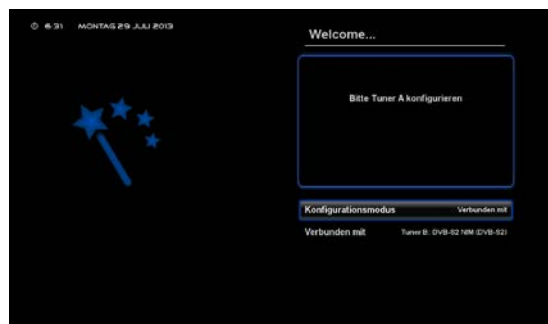

③ equal to – identisch mit

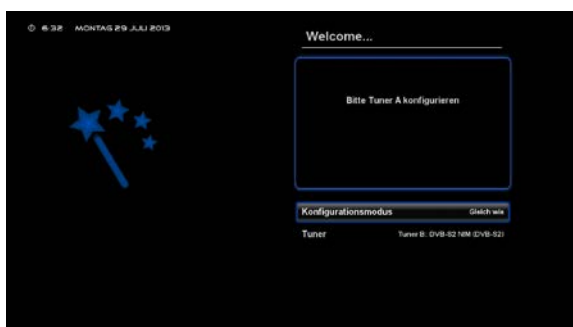

④ Advanced - erweitert

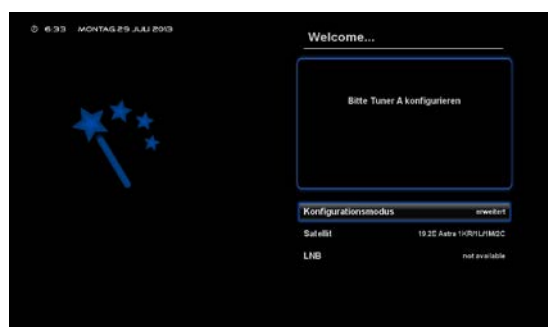

Schritt 7. Configuring Tuner A – Konfiguration Tuner A

Mit Hilfe der Taste LINKS/RECHTS können Sie einen der folgenden Konfigurationsmodis wählen:

- Not configured – nicht konfiguriert.
- Simple - einfach
- Loop-through to - durchschleifen: Modus mit welchem der TUNER 1 intern mit dem TUNER 2 verbunden werden kann.

(Das Modell LX2 hat einen Eingangstuner. Die Funktion „Durchschleifen“ wird bei diesem Modell nicht unterstützt).

- Equal to – identisch mit: mit diesem Modus wird dieselbe Konfiguration verwendet wie für Tuner B.

(Das Modell LX2 hat einen Eingangstuner. Die Funktion „Durchschleifen“ wird bei diesem Modell nicht unterstützt)

- Advanced -erweitert : für erweiterte Benutzerkonfiguration.

Wenn Sie den einfachen Konfigurationsmodus wählen, erscheint folgendes Bild.

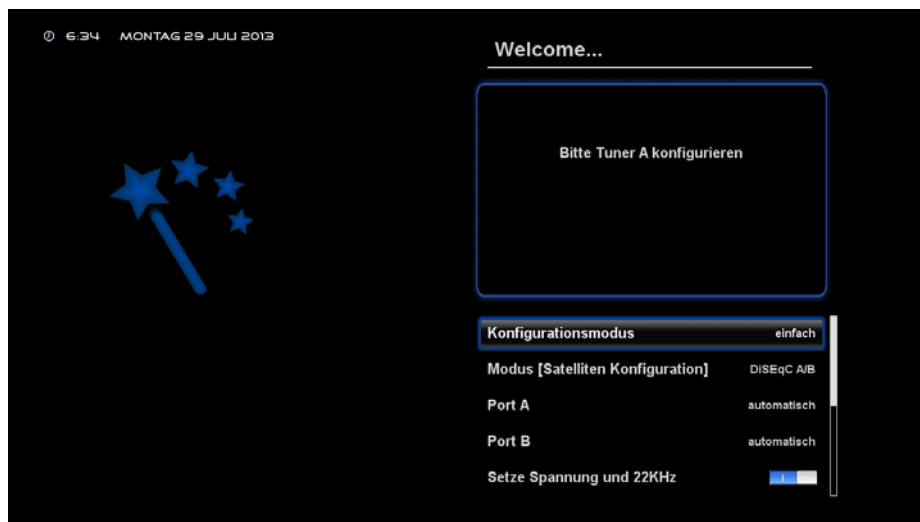

Für Ihre Satellitenkabel-Verbindung vom LNB zu Ihrem XPEED LX2 stehen Ihnen folgende 5 Modis zur Verfügung:

21 Erste Installation

Single - einfach

Die Option wird verwendet, wenn Sie eine einzige Satellitenposition mit einem Single LNB empfangen möchten. Das Kabel ist dabei direkt vom LNB mit dem **XPEED LX2** verbunden.

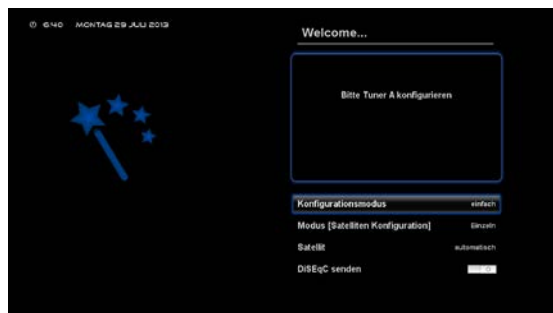

ToneBurst A/B

Diese Option wird verwendet, wenn Sie mit Hilfe eines ToneBurst-Schalter 2 Satelliten empfangen wollen.



DiSEqC A/B

Diese Option ermöglicht Ihnen, zwei Satelliten in Port A und Port B zu konfigurieren.



DiSEqC A/B/C/D

Diese Option ermöglicht Ihnen, vier Satelliten in Port A, Port B, Port C und Port D zu konfigurieren.



Positioner - Positionierung

Diese Option wird verwendet, wenn Sie über eine motorisierte Satellitenantenne verfügen.

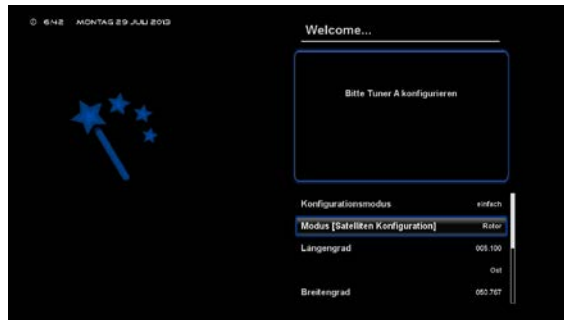

Step 8. Configuring Tuner B

Dieser Schritt ist für die Konfiguration von Tuner B, der Anschluss ist gleich wie in Tuner A. Für mehr Informationen schauen Sie bitte in Schritt 7 nach. Konfiguration von Tuner A.