

SGA 4100
SGA 6000

REPLACEMENT DU BOÎTIER ÉLECTRONIQUE

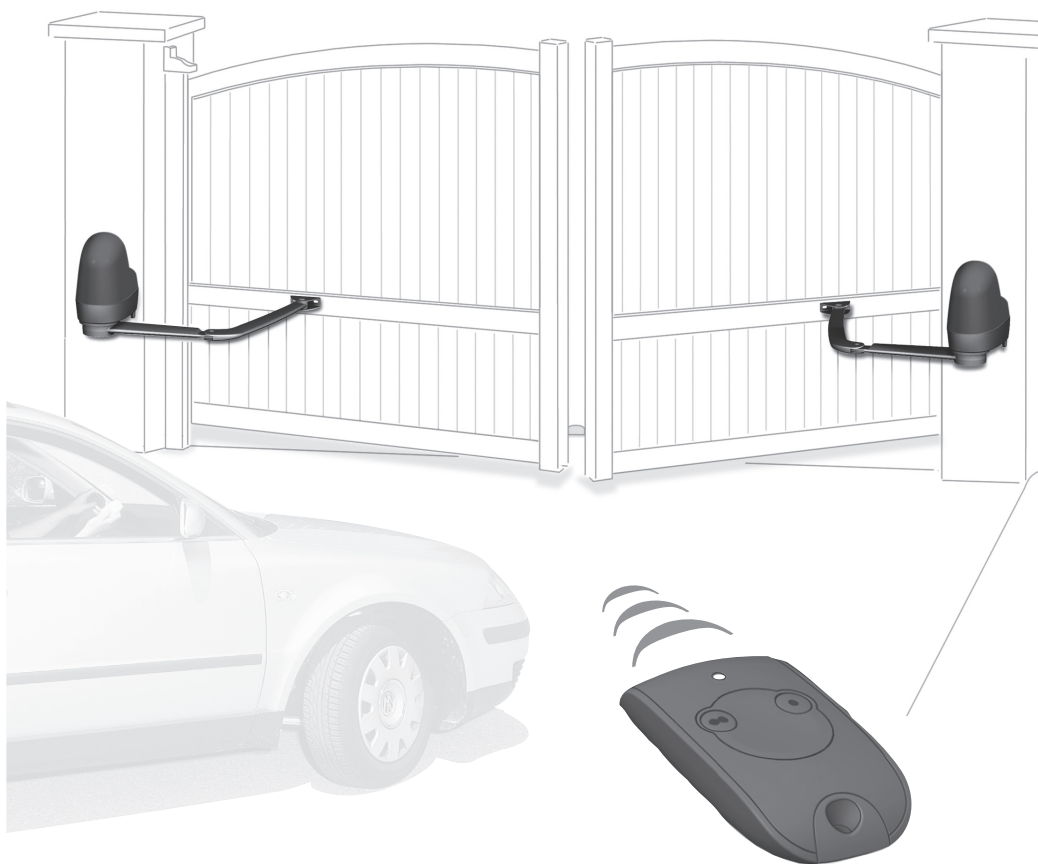

HOME
MOTION BY

somfy[®]

Remarque générale

Cette notice est destinée au remplacement du boîtier électronique du moteur SGA.



Le remplacement du boîtier électronique doit être réalisée hors tension.

Mise en place du boîtier

Installez le boîtier électronique comme indiqué sur la figure ci-dessous.
Vissez le boîtier électronique au moteur.

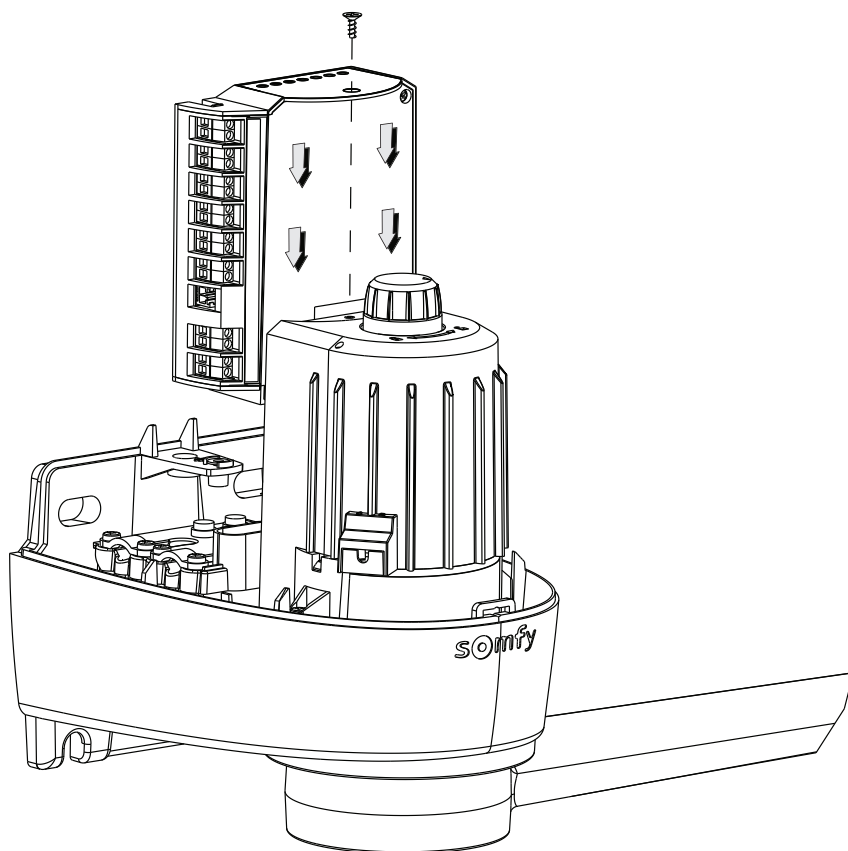

Raccordements électriques

□ Raccordement des deux moteurs.

La liaison entre les moteurs doit être effectuée avant le raccordement au secteur. Le moteur M1 doit être installé sur le pilier du vantail, qui s'ouvre en premier et se referme en dernier.

Cas 1 : le moteur M1 actionne le **vantail gauche**, qui s'ouvre en premier et se ferme en dernier :

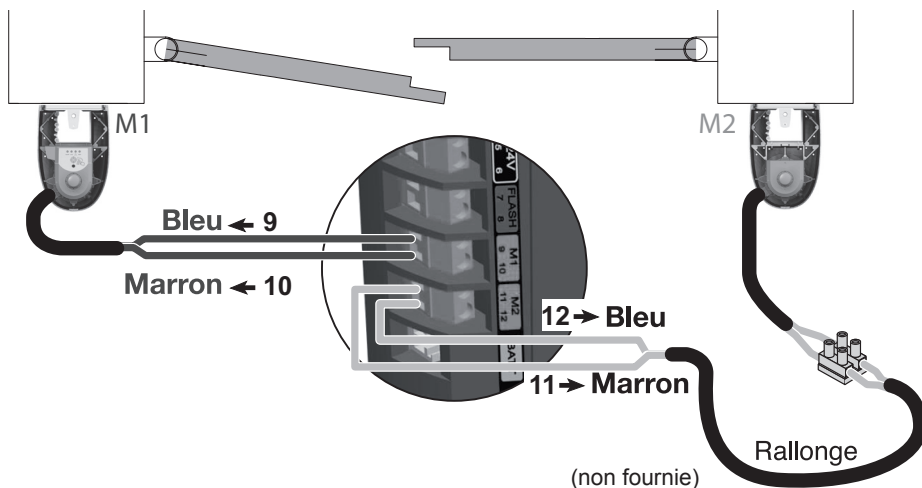

Cas 2 : le moteur M1 actionne le **vantail droit**, qui s'ouvre en premier et se ferme en dernier :

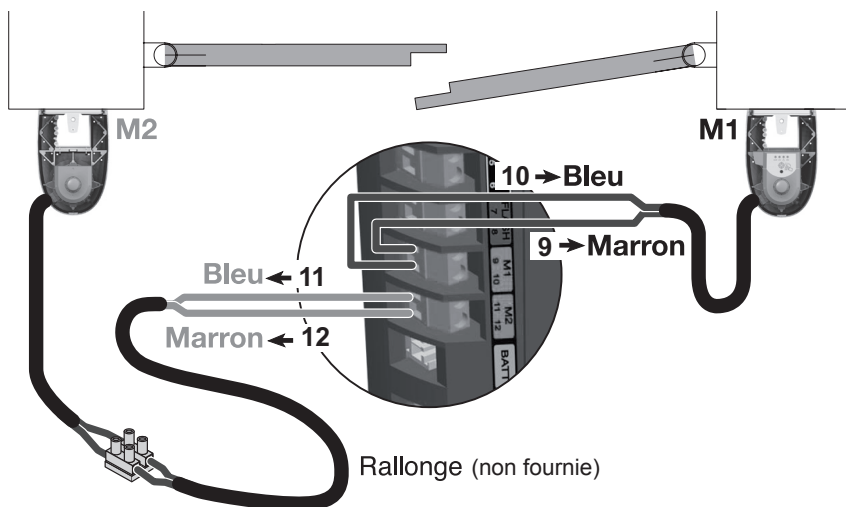

**Le moteur M1 est toujours connecté aux bornes 9 et 10 (étiquette verte M1).
Le moteur M2 est toujours connecté aux bornes 11 et 12 (étiquette verte M2).**

Raccordements électriques

- Connexion de l'antenne.

Le bon positionnement de l'antenne est essentiel pour un fonctionnement optimal.

 **Ne jamais recouper le fil d'antenne.**

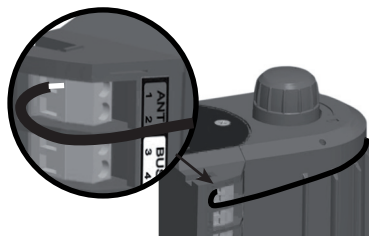

- Raccordement du câble secteur (en 230 V uniquement ; pour une alimentation solaire, voir page 15).

● **Raccordez le fil de terre :**

● **Raccordez la phase et le neutre :**

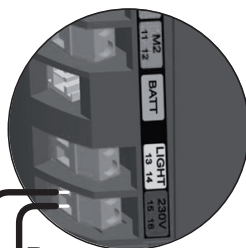
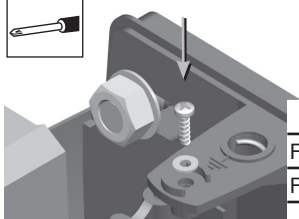

		Borne
Fil bleu	Neutre	15
Fil rouge/marron/noir	Phase	16
Fil vert/jaune	Terre	

N P

 **Il est impératif de respecter les couleurs de câblage.**

- Verrouillage des bras.



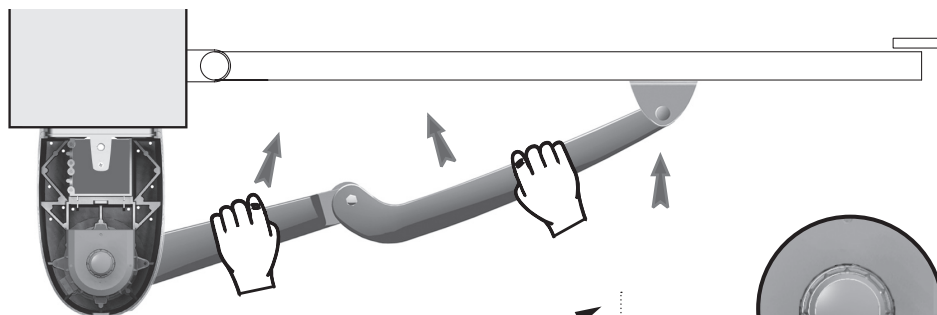

Refermez les deux vantaux et bloquez les bras en poussant sur ces derniers.



Tournez la manette de verrouillage des moteurs sur la position verrouillée .

Mise en service rapide

□ Présentation des symboles.

Appui bref (inférieur à 0,5 secondes)		Voyant allumé	
Appui long (supérieur à 0,5 secondes)		Voyant clignotant	
		Voyant éteint	

□ Détecteur de lumière ambiante

Le boîtier électronique du moteur est équipé d'un détecteur de lumière ambiante qui détecte la présence ou l'absence du capot ce qui permet de rentrer en mode réglage uniquement lorsque le capot est enlevé. Si le capot est présent, le système se met en veille.

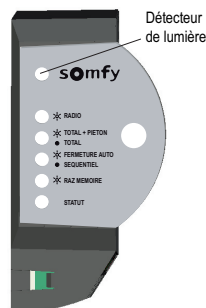

□ Mise en place de l'étiquette du boîtier électronique.

Collez l'étiquette (présente dans le sachet visserie) sur le boîtier électronique du moteur.

□ Mémorisation des télécommandes.



N'occultez pas le détecteur de lumière avec la télécommande (voir ci-dessus).

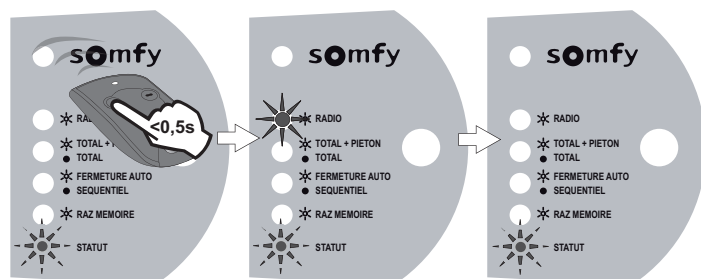

- 1 Posez la télécommande sous le marquage Somfy.
- 2 Faites un appui bref sur une touche de la télécommande.
> Le voyant RADIO s'allume puis s'éteint.

Vous ne pouvez enregistrer qu'une seule touche par télécommande. Si vous mémorisez une deuxième touche, la première sera automatiquement effacée.

Mise en service rapide

□ Apprentissage de la course des vantaux.



Pour une utilisation avec des cellules, celles-ci doivent être installées et correctement alignées avant l'apprentissage (voir notice du SGA).

Le portail doit être fermé pour réaliser l'auto-apprentissage.

L'électronique Somfy mémorise automatiquement :

- Les couples moteurs nécessaires à la commande des portails, en fonctionnement normal. Cette mémorisation permet par la suite de détecter tout effort anormal sur la motorisation.
- Les courses nécessaires pour l'ouverture et la fermeture totales des vantaux avec le repérage des butées.

Pour démarrer le processus de mémorisation, il faut que les vantaux soient fermés, se tenir à distance normale du portail et respectez les étapes suivantes :

- 1** • Appuyez sur la touche de la télécommande mémorisée.
> Après quelques secondes, le portail s'ouvre, à vitesse constante
* Si le portail ne s'ouvre pas correctement, vérifiez le câblage des moteurs comme indiqué page 3.

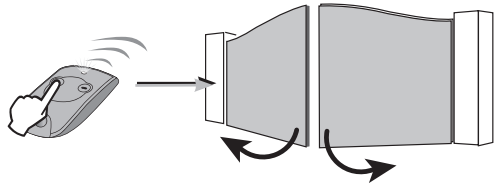

- 2** • Une fois le portail ouvert, appuyez à nouveau sur la touche de la télécommande.
> Le portail se ferme, un vantail après l'autre.

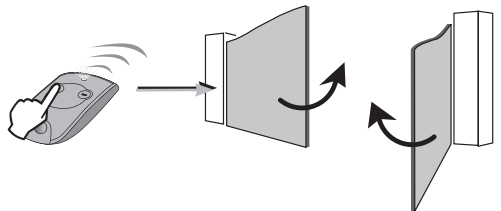

- 3** • Appuyez une nouvelle fois sur la même touche.
> Le portail s'ouvre, toujours à vitesse constante.

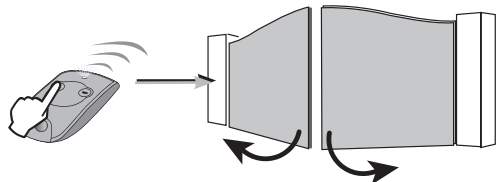

- 4** • Appuyez une dernière fois.
> Les deux vantaux se referment presque simultanément.

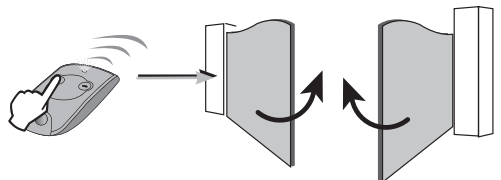

Mise en service rapide

A la fin de ces 4 étapes, le voyant STATUT est allumé fixe, indiquant la fin de la procédure de mémorisation de la course des vantaux.

Ce cycle doit être complet (2 ouvertures/fermetures totales non interrompues). S'il est interrompu, le processus est simplement reporté et reprendra à la prochaine ouverture commandée.

• Vérification du bon paramétrage

- 1 Appuyez sur la touche de la télécommande mémorisée.
- 2 Appuyez à nouveau pour que les 2 vantaux s'arrêtent en milieu de course.
- 3 Coupez l'alimentation du secteur 5 secondes minimum.
- 4 Remettez l'alimentation du secteur.
- 5 Appuyez à nouveau sur la touche de la télécommande mémorisée.

Les vantaux DOIVENT partir dans le sens ouverture.

Si le portail ne s'ouvre pas correctement :

- Le vantail qui démarre en premier (commandé par M1) part en fermeture
—> inverser les fils BLEU et MARRON sur le moteur M1.
- Le vantail qui démarre en second (commandé par M2) part en fermeture
—> inverser les fils BLEU et MARRON sur le moteur M2.

Après avoir inversé le câblage d'un ou deux moteurs, il est nécessaire de recommencer la procédure d'apprentissage de la course des vantaux.

Montage des capots.

- 1 Vérifiez que les bras sont verrouillés (voir page 4).
- 2 Mettez les capots en place sur les moteurs.
- 3 Vissez les capots.



VOS MOTEURS SONT PRÊTS À FONCTIONNER

Par défaut, ils fonctionnent en mode séquentiel et en ouverture totale seule.

Paramétrage avancé

Le réglage des paramètres du moteur est impossible pendant le mouvement du portail.
Les changements de paramètre seront pris en compte après une première ouverture du portail.

■ Ajout de télécommandes

Si vous avez mémorisé 32 télécommandes et que vous mémorisez une 33^{ème} télécommande, la première télécommande mémorisée sera effacée et ainsi de suite.

● Ajout de télécommandes «2 ou 4 touches»

Reprenez les opérations «Mémorisation des télécommandes» décrites page 5.

Les télécommandes ajoutées auront le même mode de fonctionnement que les télécommandes déjà mémorisées.

● Ajout de télécommandes «3 touches»

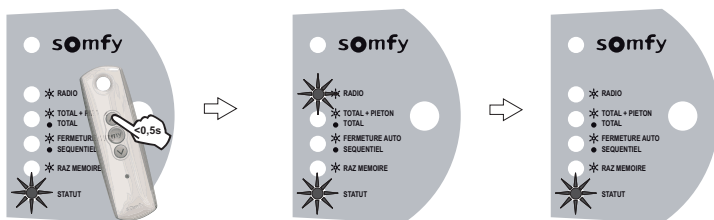

- 1 Posez la télécommande sous le marquage Somfy.
- 2 Faites un appui bref sur la touche Montée ou Descente de la télécommande.
> Le voyant RADIO s'allume puis s'éteint.

■ Entrée dans le menu réglage



N'occultez pas le détecteur de lumière avec la télécommande (voir page 5).

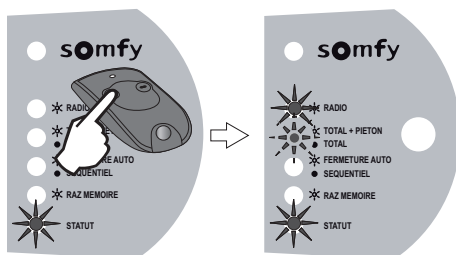

- 1 Posez une télécommande «2 touches» mémorisées sous le marquage Somfy.
- 2 Appuyez sur la touche gauche de la télécommande jusqu'à ce que le voyant RADIO s'allume et le voyant TOTAL+PIETON clignote.



La télécommande doit être posée sur le boîtier électronique pour entrer dans le menu réglage.

Il est impossible d'entrer dans le menu réglage avec une télécommande «3 touches».



Une fois entré dans le menu réglage, le réglage des paramètres à l'aide de la télécommande peut s'effectuer à distance.

Paramétrage avancé

■ Activation du mode TOTAL + PIETON

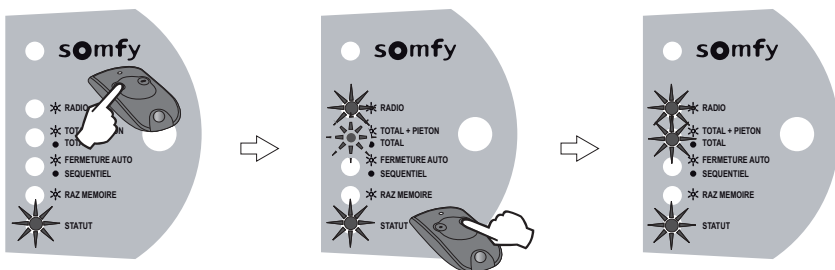

- 1 Entrez dans le menu réglage (voir page 8).
- 2 Appuyez sur la touche droite de la télécommande.
> Le voyant TOTAL+PIETON s'allume fixe puis clignote.

Pour passer en mode **TOTAL** seul, procédez de la même façon; le voyant TOTAL+PIETON s'éteint puis clignote.

■ Activation du mode FERMETURE AUTO (recommandé en solaire)

Le mode FERMETURE AUTO n'est activable que si des cellules sont installées et reconnues au moment de l'apprentissage de la course du portail (voir page 6).

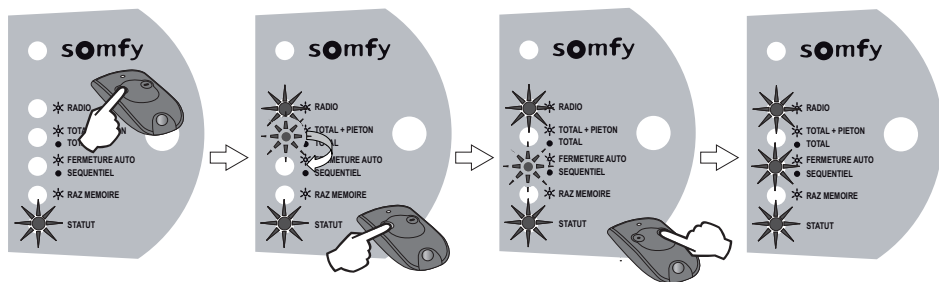

- 1 Entrez dans le menu réglage (voir page 8).
- 2 Appuyez une fois sur la touche gauche de la télécommande.
> Le voyant FERMETURE AUTO clignote.
- 3 Appuyez sur la touche droite de la télécommande.
> Le voyant FERMETURE AUTO s'allume fixe puis clignote.

Pour passer en mode **SEQUENTIEL**, procédez de la même façon; le voyant FERMETURE AUTO s'éteint.

A la fin du paramétrage, les voyants des paramètres restent allumés ou éteints suivant les réglages effectués.

Paramétrage avancé

■ Suppression des télécommandes et de tous les réglages

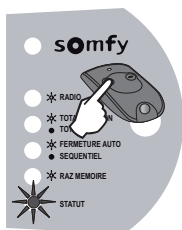

1 Entrez dans le menu réglage (voir page 8).

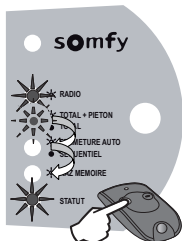

2 Appuyez successivement sur la touche gauche jusqu'à ce que le voyant RAZ MEMOIRE clignote.

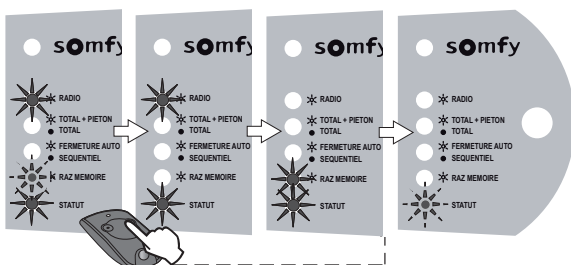

3 Appuyez sur la touche droite jusqu'à ce que le voyant RAZ MEMOIRE s'allume. Relâchez la touche.
> Le voyant STATUT clignote.

Toutes les télécommandes et les réglages effectués (course du portail, mode de fonctionnement, etc.) sont effacés.

■ Sortir du menu réglage

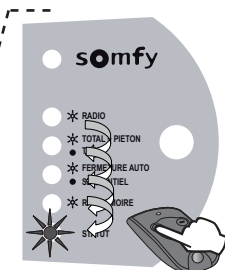
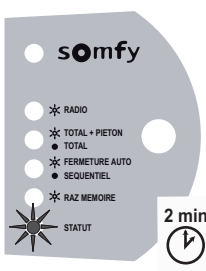

Attendez 2 minutes sans appuyer sur la télécommande.

OU

Appuyez successivement sur la touche gauche de la télécommande jusqu'à ce que le voyant RADIO s'éteigne.

■ Section des câbles par type d'accessoire

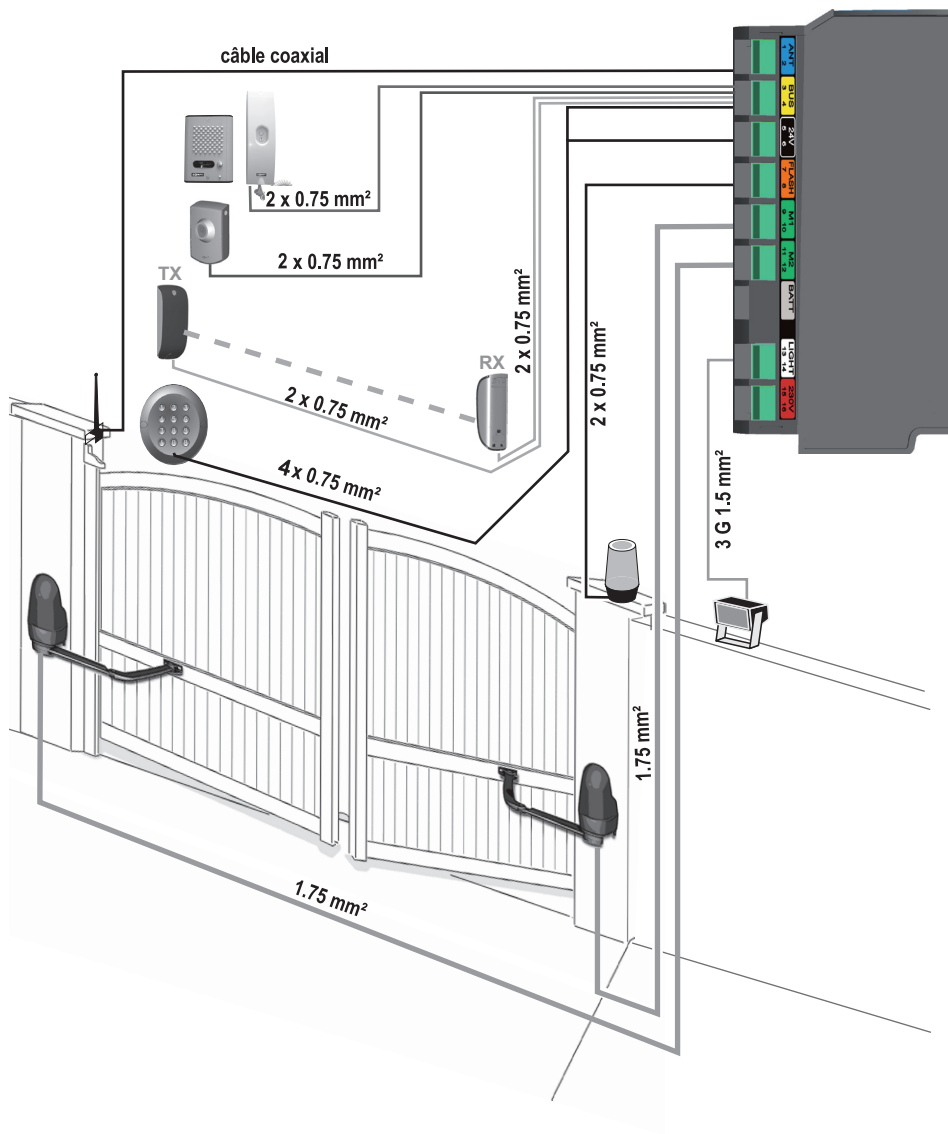

Accessoires - Branchements

■ Cellules ————— 2400939 —————

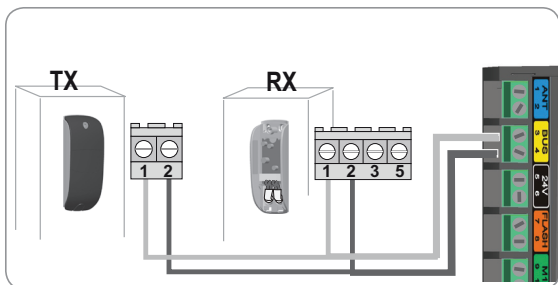
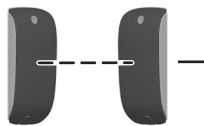

	TX		RX			
	1	2	1	2	3	5
Etiquette jaune (BUS)	3	4	3	4	X	X

■ Feu orange ————— 2400596 —————

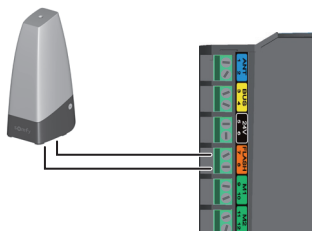

Raccordez le feu orange aux bornes 7 et 8 (étiquette orange «FLASH») du boîtier électronique.

■ Eclairage de zone —————

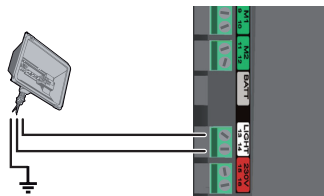

Raccordez l'éclairage de zone aux bornes 13 et 14 (étiquette blanche «LIGHT») du boîtier électronique.



En cas d'alimentation solaire, voir page 15.

Accessoires - Branchements

■ Batterie de secours _____ 2400479 _____



Cet accessoire est incompatible avec une alimentation solaire.

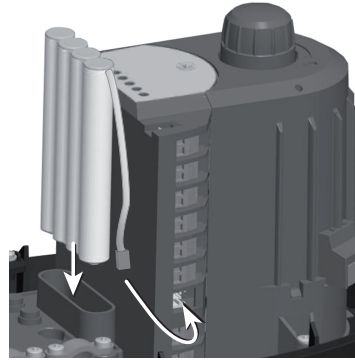
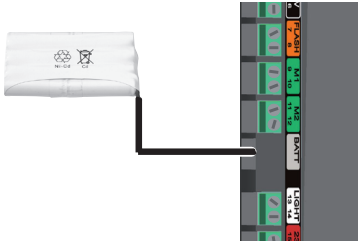

Raccordez la batterie à la borne prévue à cet effet (étiquette grise «BATT») du boîtier électronique.

■ Contact à clé _____ 2400597 _____



Cet accessoire est incompatible avec une alimentation solaire.

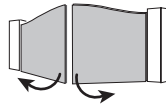

Raccordez le contact à clé aux bornes 3 et 4 (étiquette jaune «BUS») du boîtier électronique.

■ Interphone _____ 2400463 _____



Cet accessoire est incompatible avec une alimentation solaire.

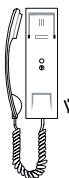

1
2
3
4
5
6

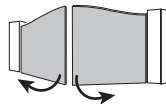
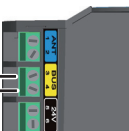

Raccordez l'interphone aux bornes 3 et 4 (étiquette jaune «BUS») du boîtier électronique.

Accessoires - Descriptif et branchements

■ Digicode _____ 2400581 _____



Cet accessoire est incompatible avec une alimentation solaire.

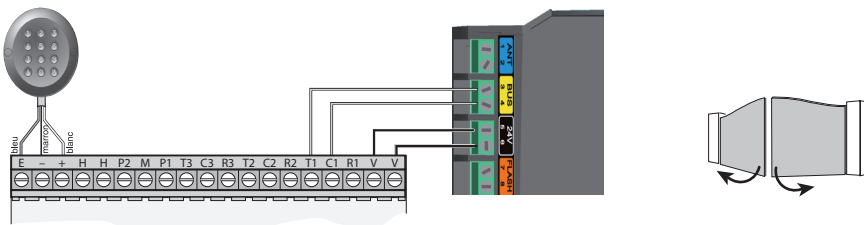

Raccordez :

- T1 et C1 du digicode aux bornes 3 et 4 (étiquette jaune «BUS») du boîtier électronique
- V et V du digicode aux bornes 5 et 6 (étiquette noire «24V») du boîtier électronique.

■ Antenne déportée _____ 2400472 _____

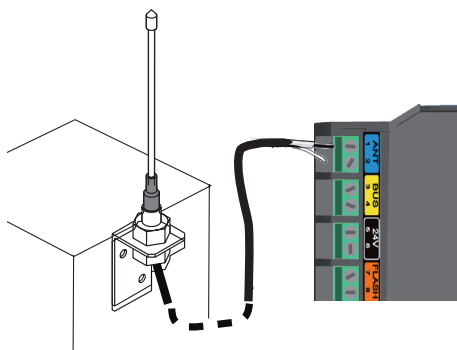

Une antenne déportée, de plus longue portée peut remplacer l'antenne fil. Elle se place sur le haut du pilier, elle doit être dégagée.

Elle est raccordée aux bornes 1 et 2 (étiquette bleu «ANT») du boîtier électronique :

- l'âme du fil en borne 1,
- la tresse de masse en borne 2.

Alimentation solaire



Votre moteur ne doit jamais être branché en même temps à une alimentation 230 V et au Solarset.

Ne rebranchez jamais votre moteur à une alimentation 230 V pendant qu'il est branché au Solarset. Vous risquez d'endommager le boîtier électronique du moteur.

Afin de limiter la consommation d'énergie de votre motorisation de portail, nous vous recommandons :

- de fonctionner en mode automatique (voir page 9 pour activer le mode FERMETURE AUTO),
- ou de refermer votre portail après utilisation.

Lorsque le moteur fonctionne sur l'alimentation solaire :

- seuls les télécommandes et points de commande radio permettent de commander le portail (les commandes filaires sont désactivées),
- les accessoires de sécurité filaires restent activés.

■ Raccordement à l'alimentation solaire

Raccordez le câble d'alimentation solaire à la borne grise «BATT» du boîtier électronique du moteur.

■ Raccordement de l'éclairage de zone

Raccordez l'éclairage de zone aux bornes 5 et 6 (étiquette noire «24V»).

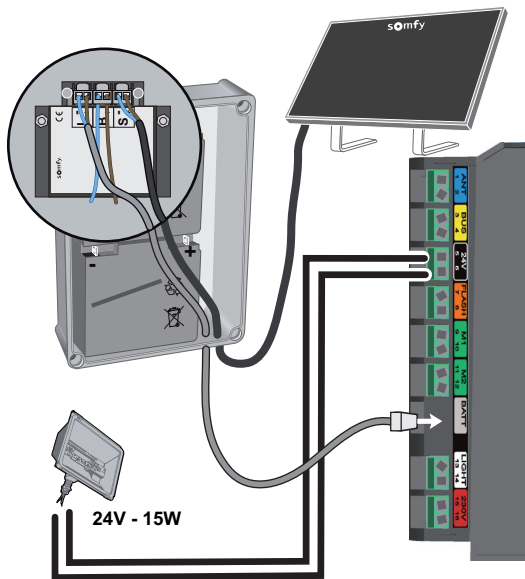

■ Conseils à l'utilisation

- Si votre portail est barreaudé, nous vous conseillons de protéger la zone d'accès au bras depuis l'extérieur de la propriété.
- La recharge des batteries est optimisée lorsque le portail est fermé.
- Il est déconseillé de laisser le portail ouvert pendant plus de 2 jours.

somfy.com



SOMFY FRANCE
www.somfy.fr

somfy

5063075B

Utilisable en UE, C
Utilisable en EU, C
Benutzerbar in EU, C
Utilizable en la UE, C



Nous nous réservons le droit à tout moment, dans un souci constant d'évolution et d'amélioration de nos modèles, de leur apporter toutes modifications que nous jugerons utiles.
©SOMFY, GMD030110 - SOMFY SAS, capital 20 000 000 Euros, RCS Amnecy 303 970 230

Version 2— 11/2009