

FUNAI



DVD-VIDEOKASSETTENREKORDER WD6D-M101

BEDIENUNGSANLEITUNG



Für den Benutzergebrauch:

Lesen Sie sorgfältig die auf der Geräterückseite angebrachte Modell-Nr. und Serien-Nr. und tragen Sie die Information unten ein. Bewahren Sie diese Information für den künftigen Gebrauch auf.

Modell-Nr. _____

Serien-Nr. _____



Einführung

Anschlüsse

Grundlegende
Einführung/
TV-Anzeige

Aufnahme

Wiedergabe

Bearbeitung

Funktionseinstellung

VCR-Funktionen

Sonstiges

VIELEN DANK, DASS SIE UNS, MIT DEM KAUF DIESES PRODUKTES, IHR VERTRAUEN SCHENKEN!

Produkt: FUNAI Model Nr.: WD6D-M101

BITTE DIESE UNTERLAGE GUT AUFBEWAHREN

Wichtige Information

Falls entgegen aller Erwartungen Probleme mit diesem Produkt entstehen sollten, möchten wir Sie bitten, direkt mit dem Lieferanten in Kontakt zu treten. Entweder durch die unten angegebene E-Mail Adresse oder über die Hotline.

Bitte folgende 3 Punkte vor Kontaktaufnahme abklären:

1. Bevor Sie mit der Hotline Kontakt aufnehmen, lesen Sie sich bitte die Bedienungsanleitung gründlich durch.
2. Kontrollieren Sie auf unserer Internetseite www.funai.de, ob Hilfe in Form von Upgrades, generelle Beantwortung von Fragen, Driver, Anleitungen usw. vorhanden sind.
3. Wenn Sie sich mit unserer Hotline in Verbindung setzen, halten Sie bitte Kaufbeleg, Modellbezeichnung und die genaue Fehlerbeschreibung bereit!!

Service Hotline Mail: hotline@funai.de

Service Hotline: 040 - 38 60 37 24

*** Öffnungszeiten Hotline: Montag bis Freitag von 09.00 bis 17.00 Uhr**

Falls wir das Problem, entgegen unserer Erwartung, nicht beheben können und das Gerät an den Händler retourniert werden soll, liefern Sie bitte das Gerät mit allem Zubehör und in der original Verkaufsverpackung mitsamt gültigem Kaufbeleg und Fehlerbeschreibung bei Ihrem Händler ab, damit eine rasche Reklamationsabwicklung erfolgen kann.

Herstellergarantie

Wir freuen uns, dass Sie sich für den Kauf eines Funai Produktes entschieden haben und wünschen Ihnen viel Freude mit unserem Produkt. Unsere strenge Fertigungskontrolle gewährleistet die hohe Qualität unserer Geräte. Falls dennoch eine berechtigte Beanstandung besteht, gewähren wir Ihnen eine Garantie für die Dauer von

2 Jahren

die ab dem Kaufdatum beginnt und folgende Bedingungen beinhaltet:

- 1 Diese Garantie lässt ihre gesetzlichen Gewährleistungsansprüche auch als Verbraucher gegenüber dem Verkäufer des Gerätes unberührt. Die Rechte werden durch die hier gewährte Herstellergarantie nicht eingeschränkt.
- 2 Die von uns gewährte Garantie hat nur Gültigkeit für die Gebiete der Bundesrepublik Deutschland und der Republik Österreich.
- 3 Die Garantiedauer beträgt 2 Jahre ab Kaufdatum.
- 4 Sollte während der Garantiedauer eine Fehlfunktion oder ein Mangel an dem Gerät auftreten, der nicht einer gewöhnlichen Abnutzung durch den bestimmungsgemäßen Gebrauch entspricht, so tritt der Garantiefall ein.
- 5 Kein Garantiefall ist gegeben, wenn der Mangel auf eine nicht sachgemäße Handhabung des Gerätes zurückzuführen ist. Die Garantie erlischt weiterhin, wenn das Gerät von Ihnen oder einem nicht sachkundigen Dritten geöffnet und/oder Veränderungen an dem Gerät vorgenommen worden sind. Dies kann insbesondere der Fall sein:
 - bei unsachgemäßer Behandlung,
 - bei mechanischer Beschädigung des Gerätes von außen,
 - bei Transportschäden,
 - bei Verschleiß (z. B. Batterien, Akku u. ä.),
 - bei Bedienungsfehlern,
 - bei Aufstellen des Gerätes in Feuchträumen oder im Freien,

- bei Schäden, die auf Naturereignisse, Wasser, Blitzschlag, Überspannung zurückzuführen sind,
- bei Missachtung der Bedienungsanleitung,
- bei gewerblicher Nutzung (z. B. Kopieranstalten).

- 6 Sie müssen den Kaufnachweis hinterlegen können. Bitte, fügen Sie bei der Zusendung das Gerät mit dem Kaufnachweis bzw. Kaufbeleg (Quittung) hinzu. Ohne einen Kaufnachweis können wir leider keine kostenlose Garantieleistung erbringen. Erreicht uns ein Gerät ohne Kaufnachweis, erhalten Sie von uns einen Kostenvoranschlag für die Reparatur. Entscheiden Sie sich gegen eine Reparatur, so liefern wir das Gerät an Sie zurück und berechnen Ihnen eine Pauschale von nicht mehr als 50 € für Transport, Prüfung und Ausarbeitung des Kostenvoranschlags.
- 7 Ausgetauschte Teile verbleiben in unserem Servicezentrum und werden Ihnen gegen Kostenerstattung zugeschickt, soweit eine kostenlose Garantieleistung gegeben ist.
- 8 Zur Validisierung Ihres Anspruches und um eine zeitnahe Bearbeitung zu gewährleisten, senden Sie uns bitte immer den gesamten Verpackungsinhalt, inklusive aller Zubehörteile zu (z. B. Fernbedienung, Ständer, Wandhalterungen, A/V-Kabel u. s. w.).
- 9 Diese Garantie wird nur für Schäden an dem Gerät selbst gewährt. Sie umfasst keine weitergehende Haftung unsererseits, insbesondere keine Haftung für Schäden, die durch den Ausfall des Gerätes bis zur Instandsetzung entstehen (z.B. Wegekosten, Handlingskosten etc.). Hierdurch wird jedoch unsere gesetzliche Haftung, insbesondere nach dem Produkthaftungsgesetz oder für Schäden an Leib, Körper und Gesundheit, nicht eingeschränkt oder ausgeschlossen.
- 10 Von uns erbrachte Garantieleistungen verlängern die Garantiefrist von 2 Jahren, die ab dem Kaufdatum gilt, nicht, auch nicht hinsichtlich eventuell ausgetauschter Komponenten.

Wir wünschen Ihnen viel Freude mit Ihrem neuen FUNAI Produkt

Wichtiges Dokument! Bitte mit Kaufbeleg 2 Jahre aufbewahren.

Funai Deutschland
a Division of Funai Electric Europe sp. z o.o.
Boschstraße 23a
22761 Hamburg
Deutschland

Einführung

Anschlüsse

Grundlegende
Einrichtung/
TV-Anzeige

Aufnahme

Wiedergabe

Bearbeitung

Funktionseinrichtung

VCR-Funktionen

Sonstiges

Einführung

Sicherheitsmaßnahmen

WARNUNG: WEGEN BRANDGEFAHR ODER GEFAHR EINES ELEKTRISCHEN SCHLAGES DARF DAS GERÄT WEDER FEUCHTIGKEIT NOCH REGEN AUSGESETZT WERDEN.



CAUTION
RISK OF ELECTRIC SHOCK
DO NOT OPEN



VORSICHT:

UM DAS RISKO EINES STROMSCHLAGS ZU VERMEIDEN, ABDECKUNG (ODER RÜCKSEITE) NICHT ENTFERNEN. ES BEFINDEN SICH KEINE VOM BENUTZER WARTBAREN TEILE IM GERÄT. WARTUNG DARF NUR DURCH KUNDENDIENST AUSGEFÜHRT WERDEN.

Der wichtige Hinweis und die Einstufung stehen auf der Rückseite oder dem Boden des Gehäuses.



Das Blitzsymbol in einem gleichseitigen Dreieck soll den Benutzer vor nicht isolierter dela „gefährlicher Spannung“ im Gehäuse des Produkts warnen, die ausreichend hoch sein könnte, um Personen der Gefahr elektrischer Schläge auszusetzen.



Das Ausrufezeichen in einem gleichseitigen Dreieck soll den Benutzer auf wichtige Betriebs- und Wartungshinweise (Servicehinweise) in der dem Apparat beiliegenden Literatur hinweisen.



Symbol für KLASSE II (Doppelte Isolierung)

Lasersicherheit

Dieses Gerät ist klassifiziert, als ein LASERPRODUKT DER KLASSE 1.

Dieses Gerät verwendet einen Laser. Nur der qualifizierte Kundendienst sollte das Gerät öffnen oder reparieren, da die Möglichkeit von Augenverletzungen besteht.

WARNUNG: DIE VERWENDUNG VON STEUERUNGEN ODER EINSTELLUNGEN ODER DIE VORNAHME VON ANDEREN ALS DEN HIER DARGESTELLTEN VORGÄNGEN KÖNNTE ZUR ENTSTEHUNG GEFÄHRLICHER STRAHLUNG FÜHREN.

WARNUNG: SICHTBARE UND UNSICHTBARE LASERSTRAHLUNGEN DER KLASSE 2M TRETEN AUF, SOBALD DAS GERÄT GEÖFFNET WIRD. SCHAUEN SIE NICHT IN DEN STRAHL ODER IN DIE RICHTUNG DER OPTISCHEN INSTRUMENTE.

ORT: IM INNEREN, NAHE BEIM DECKELMECHANISMUS.

Stromversorgung

Die Stromversorgung ist angeschlossen und das Gerät stromführend, wenn der Netzstecker in eine 220 – 240 V~ 50 Hz Steckdose gesteckt wurde. Um das Gerät zu betreiben, drücken Sie [STANDBY-ON ⏻].

ACHTUNG: STROMFÜHRENDE TEILE IM INNEREN. KEINE SCHRAUBEN ENTFERNEN.

Vorsicht

1. Versuchen Sie nicht, das Gehäuse zu öffnen. Es befinden sich keine vom Benutzer reparierbaren Teile im Inneren. Rufen Sie für jeglichen Service den qualifizierten Kundendienst an.
2. Die Schlitze und Öffnungen an den Seiten und unter dem Gehäuse dienen der Belüftung. Zur Absicherung des ordnungsgemäßen Betriebes und um das Gerät vor Überhitzung zu schützen, dürfen diese Öffnungen nicht blockiert oder verdeckt werden. Stellen Sie das Gerät nicht an geschlossene Orte auf, wie z. B. Bücherregale, wenn keine ausreichende Belüftung gewährleistet ist.
3. Halten Sie das Gerät von Heizkörpern und anderen Wärmequellen fern.
4. Vermeiden Sie die Benutzung in der Nähe von starken Magnetfeldern.
5. Stecken Sie keinerlei Gegenstände durch die Gehäuseschlitze oder -öffnungen in das Gerät, da sie stromführende Teile berühren oder Teile kurzschließen könnten, so dass ein Brand oder elektrische Schläge auftreten könnten.
6. Zur Vermeidung von Feuer oder Berührungsgefahr setzen Sie das Gerät keinen Tropfen oder Spritzern aus und stellen Sie keine mit Flüssigkeiten gefüllten Gegenstände, wie etwa Vasen, darauf ab.
7. Stellen Sie das Gerät nicht senkrecht auf. Verwenden Sie das Gerät nur in waagrecht (horizontaler) Lage.
8. Bevor Sie versuchen das Gerät zu betreiben, stellen Sie sicher, dass der Timer- Aufnahmemodus auf Ausschalten gestellt ist.
9. Dieses Produkt befindet sich im Stand-by-Modus, wenn es ausgeschaltet wird, solange der Netzstecker angeschlossen ist. **Die Front-Anzeige leuchtet nicht. Es handelt sich um einen Energiesparmodus (ECO) für den Standby-Betrieb.**
10. Stellen Sie keine brennbaren Gegenstände auf das Gerät (Kerzen, etc.).
11. Bevor Sie das Gerät bewegen, nehmen Sie die Disks heraus und ziehen Sie den Netzstecker aus der Steckdose.
12. Wenn das Gerät ausfällt oder nicht verwendet wird, trennen Sie es vom Netz.
13. Der Netzteil-Stecker sollte immer leicht bedienbar bleiben.
14. Lesen Sie beide Anleitungen, um den korrekten und sicheren Aufbau und richtige Verbindungen des Gerätes in einem Multimedia-System zu gewährleisten.
15. Halten Sie 20 cm Abstand zu den Lüftungsöffnungen des Gerätes.

HINWEIS ZUM RECYCLING

Das Verpackungsmaterial dieses Produkts ist wiederaufbereitbar und kann wiederverwendet werden. Bitte entsorgen Sie jegliches Material im Einklang mit den örtlichen Wiederaufbereitungsvorschriften.

Dieses Produkt besteht aus Materialien, die von einer darauf spezialisierten Firma zur Wiederaufbereitung und Wiederverwendung auseinander gebaut werden können.

Die folgenden Informationen betreffen ausschließlich EU-Mitgliedsstaaten:

Die Verwendung des Symbols weist darauf hin, dass dieses Produkt nicht über den Hausmüll entsorgt werden darf. Indem Sie eine ordnungsgemäße Entsorgung dieses Produkts sicherstellen, tragen Sie dazu bei, potenzielle negative Auswirkungen auf Mensch und Umwelt zu vermeiden, die bei einer unsachgemäßen Entsorgung auftreten könnten. Genauere Informationen zum Recycling dieses Produkts erhalten Sie bei den kommunalen Behörden, den Entsorgungsdienstleistern für Haushaltsabfälle oder dem Händler, bei dem Sie das Produkt erworben haben.

**Folgende Informationen gelten ausschließlich für Mitglieder der EU-Staaten:****Verordnung über die Rücknahme und Entsorgung gebrauchter Batterien und Akkumulatoren**

Das Symbol der durchgestrichenen Mülltonne besagt, dass Batterien und Akkumulatoren gesondert und keinesfalls über den Hausmüll zu entsorgen sind. Wenn die Batterie oder der Akkumulator den vorgegebenen Wert an Blei (Pb), Quecksilber (Hg) und/ oder Kadmium (Cd) laut Batterieverordnung (2006/66/EC) überschreitet, erscheinen die chemischen Symbole für Blei (Pb), Quecksilber (Hg) und/ oder Kadmium (Cd) unter dem Symbol der durchgestrichenen Mülltonne. Durch Ihre Teilnahme an der gesonderten Batteriesammlung tragen Sie zur Gewährleistung der ordnungsgemäßen Entsorgung von Batterien bei und verhindern auf diese Weise, mögliche negative Konsequenzen für die Umwelt und menschliche Gesundheit.

Für weitere ausführliche Informationen bezüglich der Altbatteriesammlung und Wiederverwertung in Ihrem Land, wenden Sie sich an die Stadtverwaltung oder dem Händler, bei dem Sie das Produkt bezogen haben.



Pb, Hg, Cd

Tragen Sie zum Umweltschutz bei!!!

- Verbrauchte Batterien gehören nicht in den Mülleimer.
- Sie können sie an einer Sammelstelle für verbrauchte Batterien oder Sondermüll entsorgen.
- Wenden Sie sich für Einzelheiten an Ihre örtliche Behörde.



Das Gerät nicht auf einem Mobiliar aufstellen, das von einem Erwachsenen durch anlehnen, oder von einem Kind durch ziehen, erklettern oder darauf stehen, umgeworfen werden könnte. Ein fallendes Gerät kann schwere Verletzungen und sogar den Tod verursachen.

Verwenden Sie niemals Druckluft an diesem Gerät. Das im Gerät eingeschlossene Gas kann sich entzünden und eine Explosion verursachen.

Aufstellungsort

Zur Sicherheit und zum optimalen Betrieb dieses Gerätes:

- Stellen Sie das Gerät in waagerechter und stabiler Position auf.
- Stellen Sie das Gerät so auf, dass ein ausreichender Abstand zu Verstärkern, TV-Geräten usw. gehalten wird, um das Risiko von Beschädigungen, Brand und Fehlfunktionen zu vermeiden.
- Stellen Sie keinerlei Gegenstände direkt auf die Geräteoberseite.
- Schützen Sie das Gerät vor direkter Sonneneinstrahlung und halten Sie es von starken Wärmequellen fern. Vermeiden Sie staubige oder feuchte Umgebungen. Vermeiden Sie Orte mit unzureichender Belüftung, um eine ausreichende Wärmeabstrahlung zu gewährleisten. Verdecken Sie nicht die Belüftungslöcher an den Seiten des Gerätes. Vermeiden Sie starke Vibrationen oder Orte, die Magnetfeldern ausgesetzt sind.

Vermeiden Sie die Gefahr elektrischer Schläge oder Brandgefahr

- Berühren Sie das Netzkabel nicht mit nassen Händen.
- Ziehen Sie nicht am Netzkabel, um es aus der Steckdose zu ziehen. Ziehen Sie am Stecker.
- Sollte versehentlich Wasser auf das Gerät gelangen, ziehen Sie sofort das Netzkabel heraus und bringen Sie das Gerät zur Reparatur zu einem Fachkundendienstcenter.

Warnung vor Feuchtigkeitsniederschlag

Es könnte sich Feuchtigkeit im Gerät niederschlagen, wenn dieses von einem kalten Ort an einen warmen Ort gebracht wird oder nach dem Beheizen eines kalten Ortes sowie unter hohen Feuchtigkeitsbedingungen. Verwenden Sie das Gerät mindestens 2 Stunden lang nicht, damit sein Inneres trocknen kann.

Zum Urheberrechtsschutz

Das ungenehmigte Kopieren, Senden, öffentliche Ausstrahlen und Verleihen von Disks ist verboten. Dieses Produkt enthält Kopierschutztechnologie, die durch US-Patente sowie andere Rechte für geistiges Eigentum der Rovi Corporation geschützt ist. Reverse Engineering oder Disassemblieren verboten.

Hinweis zu den Progressive Scan- Ausgängen

Der Kunde sei darauf hingewiesen, dass nicht alle hochauflösenden Fernsehgeräte (High Definition-Fernseher) mit diesem Produkt vollständig kompatibel sind und daher evtl. Bildfehler auftreten können. Im Falle von Bildproblemen mit der Ausgabe der 480er oder 576er progressiven Abtastung wird empfohlen, die Verbindung auf die „Standard Definition“-Norm zu setzen. Falls Sie Fragen zur Kompatibilität Ihres Fernsehapparats mit diesem 480p- oder 576p Produkt haben, wenden Sie sich an unser Kundendienstzentrum.



Hergestellt unter Lizenz von Dolby Laboratories. Dolby und das Doppel-D-Symbol sind Warenzeichen von Dolby Laboratories.

„Die Dolby®-Digitalaufnahme gestattet dem Verbraucher, hochqualitative Videoaufnahmen in Stereoton auf beschreibbaren DVDs vorzunehmen. Diese Technologie, wenn sie statt der PCM-Aufnahme verwendet wird, spart außerdem Leerplatz auf der Disk, wodurch eine höhere Videoauflösung verwendet oder die Aufnahmezeit jeder DVD verlängert werden kann. Mit Dolby-Digitalaufnahme aufgezeichnete DVDs können auf allen DVD-Video-Playern abgespielt werden.“
Hinweis: Dies ist der Fall, wenn die Player mit aktuellen beschreibbaren DVDs kompatibel sind.



The terms HDMI and HDMI High-Definition Multimedia Interface, and the HDMI Logo are trademarks or registered trademarks of HDMI Licensing LLC in the United States and other countries.



DivX®, DivX Certified® und die zugehörigen Logos sind Warenzeichen der Rovi Corporation oder deren Tochterunternehmen und werden gemäß dieser Lizenz verwendet.



Kodak und KODAK Picture CD Compatible sind Handelsmarken von Kodak, die im Rahmen einer Lizenz verwendet werden.



DVB ist eine eingetragene Marke der DVB Project

DVD ist eine Marke der DVD Format/Logo Licensing Corporation.

MPEG Layer-3 audio coding technology licensed from Fraunhofer IIS and Thomson.

THIS PRODUCT IS LICENSED UNDER THE MPEG-4 VISUAL PATENT PORTFOLIO LICENSE FOR THE PERSONAL AND NON-COMMERCIAL USE OF A CONSUMER FOR (i) ENCODING VIDEO IN COMPLIANCE WITH THE MPEG-4 VISUAL STANDARD ("MPEG-4 VIDEO") AND/OR (ii) DECODING MPEG-4 VIDEO THAT WAS ENCODED BY A CONSUMER ENGAGED IN A PERSONAL AND NON-COMMERCIAL ACTIVITY AND/OR WAS OBTAINED FROM A VIDEO PROVIDER LICENSED BY MPEG LA TO PROVIDE MPEG-4 VIDEO. NO LICENSE IS GRANTED OR SHALL BE IMPLIED FOR ANY OTHER USE. ADDITIONAL INFORMATION INCLUDING THAT RELATING TO PROMOTIONAL, INTERNAL AND COMMERCIAL USES AND LICENSING MAY BE OBTAINED FROM MPEG LA, L. L. C. SEE [HTTP://WWW.MPEGLA.COM](http://WWW.MPEGLA.COM)

,MP3 SURROUND' und sein Logo sind Marken von Thomson S.A.

Hinweis: Die Lieferung dieses Produkts überträgt keine Lizenz, noch impliziert dies ein Recht, mit diesem Produkt Inhalte in kostenpflichtigen Sendesystemen (terrestrisch, Satellit, Kabel und/oder andere Vertriebskanäle), Streaming-Anwendungen (über das Internet, Intranets und/oder andere Netzwerke), andere Inhalts-Vertriebssysteme (Pay-Audio- oder Audio-Abrufanwendungen und ähnliche) oder auf physikalischen Datenträgern (CDs, DVDs, Computerchips, Festplatten, Speicherkarten und ähnliches) zu verteilen. Für eine derartige Nutzung ist eine separate Lizenz erforderlich. Details finden Sie unter <http://mp3licensing.com>.

Wartung

REINIGUNG DES GERÄTS

Verwenden Sie ein weiches, mit milderer Reinigungslösung, angefeuchtetes Tuch. Verwenden Sie keine Lösungen, die Alkohol, Benzin oder Ammoniak enthalten oder kratzen.

REINIGUNG DER DISKS

Sollte eine Disk verschmutzen, reinigen Sie sie mit einem Reinigungstuch. Wischen Sie dabei von der Mitte nach außen. Führen Sie beim Wischen keine Kreisbewegungen aus. Verwenden Sie keine Lösungsmittel wie Benzin, Verdünnern, handelsübliche Reinigungsmittel, Reinigungsmittel, kratzende Reinigungsmittel oder Antistatik-Sprays für Schallplatten.

BEHANDLUNG DER DISKS

Hinterlassen Sie keine Fingerabdrücke oder Staub auf der Disk-Oberfläche.

Bewahren Sie die Disks immer in ihrer Hülle auf, wenn sie nicht verwendet werden.

REPARATUR

Versuchen Sie nicht, das Problem allein zu lösen, wenn das Gerät nicht betrieben werden kann. Es befinden sich keine vom Benutzer reparierbaren Teile im Inneren. Schalten Sie das Gerät aus, ziehen Sie das Netzkabel heraus und wenden Sie sich an Ihren Händler oder an ein Fachkundendienstcenter.

REINIGUNG DES LASERS

Sollte das Gerät nicht ordnungsgemäß arbeiten, obwohl Sie den Abschnitt „Störungsbehebung“ und die betreffenden Abschnitte der Bedienungsanleitung gelesen haben, könnte die optische Laserabtastung verschmutzt sein. Wenden Sie sich zur Kontrolle und Reinigung der optischen Laserabtastung an Ihren Händler oder ein Fachkundendienstcenter.

AUTOMATISCHE KOPFREINIGUNG

- Reinigt beim Einlegen oder Herausnehmen einer Kassette automatisch die Videoköpfe, so dass das Bild klar bleibt.
- Das Wiedergabebild kann bei klarem Fernsehempfang verschwommen oder unterbrochen wirken. Dies kann, nach langer Nutzung auf den Videoköpfen abgelagertem Schmutz oder die Verwendung von alten oder geliehenen Kassetten, zurückzuführen sein. Wenn bei der Wiedergabe das Bild Streifen oder Störungen aufweist, müssen die Videoköpfe des Geräts gereinigt werden.

- 1 Kaufen Sie bitte im Fachhandel einen guten VHS-Videokopfreiniger.
- 2 Wenn ein Videokopfreiniger das Problem nicht löst, wenden Sie sich bitte an Ihren Händler oder ein Fachkundendienstcenter.

Hinweis

- Lesen Sie die Bedienungsanleitung des Videokopfreinigers, bevor Sie ihn verwenden.
- Reinigen Sie die Videoköpfe nur dann, wenn Probleme auftreten.

Mitgeliefertes Zubehör

- Fernbedienung mit zwei R6-Batterien (1,5 V)
- RF-Kabel
- Bedienungsanleitung
- CD-ROM
- Garantiekarte

Merkmale

Folgende Funktionen stehen auf dem Gerät zur Verfügung.

Aufnahme

DVD

VCR

- **Bis zu 12 Programmaufnahmen**
- **One-Touch-Timer-Aufnahme:**
(DVD) [➔ Seite 32]
(VCR) [➔ Seite 71]
- **VPS/PDC:** [➔ Seite 34]

DVD

- **Automatische Kapitelmarkierungseinstellung:**
[➔ Seite 30]
- **Automatische Playlist-Erstellung (nur im VR-Modus für DVD-RW-Disks)**
- **Automatisches Finalisieren (nur DVD-RW/-R-Disks im Videomodus):** [➔ Seite 41]
- **Automatische Titelmenerstellung (nur DVD-RW/-R-Disks im Videomodus):** [➔ Seite 41]

Kopieren

DVD

VCR

- **DV-Kopie:**
(DVD) [➔ Seiten 38-39]
(VCR) [➔ Seite 72]
- **Kopiermodus:** [➔ Seite 40]

Wiedergabe

DVD

- **Theater-Surroundton:** [➔ Seite 19]
- **Schnellsuche:** [➔ Seite 50]
- **Überspringen der Werbung:** [➔ Seite 47]
- **Wiedergabe vom Original oder einer Playlist (nur im VR-Modus für DVD-RW-Disks):** [➔ Seite 42]
- **Virtuelles Surround-System:** [➔ Seite 53]
- **Wiedergabe von Datendateien, die auf einem USB-Gerät aufgezeichnet wurden:** [➔ Seite 43]
- **Verfolgen der Wiedergabe während der Aufnahme und Gleichzeitige Wiedergabe und Aufnahme:**
[➔ Seite 49]
- **Wiedergabe von MP3- / JPEG- / DivX®- / KODAK Picture CD-Dateien:** [➔ Seiten 42-46]

VCR

- **Schnellsuche:** [➔ Seiten 72-73]

Bearbeitung

DVD

- **Kapitelmarken manuell hinzufügen oder löschen:**
[➔ Seiten 56-57]
- **Erstellen von Titeln in einer Playlist (nur im VR-Modus für DVD-RW-Disks):** [➔ Seite 58]
- **Löschen von Titeln:** [➔ Seite 55]
- **Löschen einer Titelszene (nur im VR-Modus für DVD-RW-Disks):** [➔ Seite 59]
- **Bearbeitung des Titelnamens:** [➔ Seite 56]
- **Zusammenlegen von Titeln (nur im VR-Modus für DVD-RW-Disks):** [➔ Seite 58]
- **Teilen eines Titels (nur im VR-Modus für DVD-RW-Disks):** [➔ Seiten 57-58]
- **Titelschutz (nur im VR-Modus für DVD-RW-Disks):**
[➔ Seite 57]
- **Kapitelmarkierungen direkt hinzufügen oder löschen (nur DVD-RW im Video modus):** [➔ Seite 57]

Kompatibilität

DVD

- **Im Videomodus auf jeglichem normalen DVD-Player aufgezeichnete Disks wiedergeben:** [➔ Seite 41]

Sonstiges

DVD

- **Progressive Scan-System:** [➔ Seiten 17, 67]
- **HDMI (High-Definition Multimedia Interface):**
[➔ Seiten 18, 69]





Inhalt

Einführung	2	Bearbeitung.....	54
Sicherheitsmaßnahmen	2	Leitfaden für eine Titelliste	54
Merkmale.....	5	Disks bearbeiten	55
Beschreibung der Bedienungsanleitung.....	7	Funktionseinrichtung	60
Funktionsübersicht	10	Allgemeine Einstellung.....	63
Einlegen der Batterien in die Fernbedienung	12	VCR-Funktionen	71
Wechsel zwischen DVD-/VCR-Modus.....	12	Wiedergabe.....	71
Anleitung zur Bildschirmanzeige	13	Aufnahme allgemein und One-Touch-Timer-Aufnahme (OTR).....	71
Beschreibung der Front-Anzeige.....	16	Suche	72
Anschlüsse	17	Sonstige Funktionen	73
Anschluss an einen Fernseher.....	17	Ändern des Video-Farbsystem.....	73
Anschluss an externe Geräte	19	Hi-Fi-Stereo-Tonsystem	73
Digitalton für bessere Tonqualität.....	19	Sonstiges	74
Grundlegende Einrichtung/TV-Anzeige.....	20	Störungsbehebung.....	74
Erste Einstellung	20	Störungsbehebung bei Fehlermeldungen	77
Kanaleinstellung	21	Sprachcode.....	79
TV-Anzeige.....	24	Technische Daten.....	80
Aufnahme.....	28	Konformitätserklärung	Rückseite
Information zur DVD-Aufnahme.....	28		
Formatieren einer Disk	30		
Audiomoduswahl	31		
Aufnahme allgemein und One-Touch-Timer-Aufnahme (OTR)	32		
Timer-Aufnahme.....	33		
Timer-Aufnahme (EPG).....	36		
Satellitenlink	36		
Einstellungen für ein externes Gerät	37		
Informationen über das DV-Kopieren	38		
DVC-zu-DVD-Kopie	39		
Kopiermodus	40		
Einstellung des Disksschutzes	41		
Finalisieren der Disks	41		
Wiedergabe	42		
Wiedergabe allgemein.....	42		
USB-Wiedergabe	43		
Spezielle Wiedergabe	47		
Suche	50		
Wiederholungswiedergabe / Zufallswiedergabe / Programm-wiedergabe / Diaschau.....	51		
Wahl des Audio- und Videoformats.....	52		

Beschreibung der Bedienungsanleitung

In der Bedienungsanleitung verwendete Symbole

Damit Sie einen schnellen Überblick haben, welche Aufnahmemodi oder Medientypen für die einzelnen Funktionen geeignet sind, werden zu Beginn der Funktionsbeschreibungen folgende Symbole angezeigt.





Symbol	Beschreibung
	Verfügbar für DVD-Videos
	Verfügbar für DVD-RW-Disks im Videomodus
	Verfügbar für DVD-RW-Disks im VR-Modus
	Verfügbar für DVD-R-Disks im Videomodus
	Verfügbar für Audio-CDs
	Verfügbar für CD-RW/-R-Disks und USB-Geräte mit MP3-Dateien
	Verfügbar für CD-RW/-R-Disks und USB-Geräte mit JPEG-Dateien
	Verfügbar für DVD-RW/-R-, CD-RW/-R-Disks und USB-Geräte mit DivX®-Dateien (Keine Garantie für DivX®-Dateien in USB-Geräten.)
	Für VHS-Bänder verfügbar Verwenden Sie nur mit VHS markierte Kassetten 

Symbole für Tunereinstellung und Aufnahme

Es folgt eine Beschreibung, der in dieser Bedienungsanleitung verwendeten Symbole, für die Tunereinstellung.

 : Einstellungen nur für den Analogmodus

 : Einstellungen nur für den DVB-Modus „DVB“ bedeutet „Télévision Numérique Terrestre“ (TNT).

Datenträger für Aufnahme/Wiedergabe					
Medientyp	DVD-RW		DVD-R		
Logo					
Format	Kann im VR- oder Video-Modus formatiert werden		Automatisch im Videomodus formatiert		
Symbol	Videomodus	VR-Modus			
					
Maximale Aufnahmezeit	480 min (12 cm) 144 min (8 cm)	480 min (12 cm) 144 min (8 cm)	480 min (12 cm) 144 min (8 cm)		
Aufnahmefähig/ Wiedergabefähig Versionen	1x-6x Ver. 1.1/1.2 Ver. 1.1/1.2 CPRM kompatibel		1x-16x Ver. 2.0/2.1		
Kompatibilität	Auf den meisten DVD-Playern abspielbar. Finalisierung nötig. (Titelmenü wird erstellt)	Nur auf VR-Modus-kompatiblen Geräten abspielbar. Finalisierung empfohlen.	Auf den meisten DVD-Playern abspielbar. Finalisierung nötig. (Titelmenü wird erstellt)		
Verfügbare Funktionen	Aufnahmefunktionen				
	TV-Programme aufzeichnen	✓	✓	✓	
	Durch Löschen des aktuellen Inhalts wieder verwendbar	✓	✓		
	Filme im Format 16:9 aufnehmen	✓	✓	✓	
	Einmal kopierbare Sendungen aufzeichnen		✓*		
	Kapitel in festen Intervallen erstellen (automatische Kapitel)	✓	✓	✓	
	Bearbeitungsfunktionen		Playlist	Original	
	Szenenlöschung		✓	✓	
	Bearbeitung des Titelnamens	✓	✓	✓	✓
	Kapitel beliebig erstellen (Kapitelmarkierung)		✓	✓	
	Teilen eines Titels		✓		
	Zusammenlegen von Titeln		✓		
	Titel löschen	✓	✓	✓	✓
	Erstellen einer Playlist			✓	
	Schützen eines Titels			✓	



✓: Verfügbar

Grau: Nicht verfügbar

* Nur CPRM-kompatible Disks.

DVD-Player mit  können im VR-Modus aufgezeichnete DVD-RWs wiedergeben.

Disks für die Wiedergabe		
Disk-Typ	DVD-VIDEO	CD-DA
Logo		
Symbol		

Dateien für die Wiedergabe			
Titel-Typ	MP3	JPEG	DivX®
Symbol			
Datenträger	CD-RW/-R USB-Gerät	CD-RW/-R USB-Gerät	CD-RW/-R DVD-RW/-R USB-Gerät (nicht garantiert)

- **ÜBER DIVX-VIDEO:** DivX® ist ein digitales Videoformat, erstellt von DivX, LLC, einem Tochterunternehmen der Rovi Corporation. Das ist ein offizielles DivX Certified®-Gerät, welches DivX-Videos abspielt. Gehen Sie auf divx.com, um weitere Informationen und Software-Tools zur Konvertierung Ihrer Dateien in DivX-Videos zu erhalten.
- **ÜBER DIVX VIDEO-ON-DEMAND:** Dieses DivX Certified® Gerät muss registriert werden, damit es gekaufte DivX Video-on-Demand (VOD)-Filme abspielen kann. Um Ihren Registrierungscode zu erhalten, müssen Sie den Bereich DivX VOD im Konfigurationsmenü des Geräts suchen. Besuchen Sie vod.divx.com, um weitere Informationen zum Abschließen der Registrierung zu bekommen.
- DivX Certified® zur Wiedergabe von DivX® Video Dateien inklusive Premium Inhalten.
- Medien, die DivX®-Dateien mit der GMC-Kodierung (Global Motion Compensation) enthalten, können mit diesem Gerät nicht wiedergegeben werden. Hierbei handelt es sich um eine DivX®-Zusatzfunktion.

Nicht wiedergabefähige Disks

Folgende Disks können auf diesem Gerät nicht abgespielt werden.

- CD-ROM
- Video CD (VCD)
- Video Single Disc (VSD)
- DVD-Audio
- DVD oder CD mit Windows Media™ Audio-Dateien
- DVD-RW/-R, die in nicht kompatibelem Aufnahmeformat aufgezeichnet wurden
- Blu-ray Disk
- Compact Disc-Interactive (CD-I)
- Super Video CD (SVCD)
- DVD-ROM
- Nicht finalisierte Disks
- HD DVD

Auf folgenden Disks ist kein Sound hörbar.

- Super Audio CD - Man hört nur den Sound auf der CD-Schicht. Der Sound auf der Super Audio CD-Schicht mit hoher Dichte ist nicht hörbar.

Farbsysteme

Dieses Gerät verwendet das PAL-System. Es ist jedoch auch möglich, DVDs mit anderen Farbsystemen wie NTSC abzuspielen.

Regionalcodes

Dieses Gerät spielt DVDs mit Regionalcode 2 ab. Wenn diese Regionalsymbole nicht auf Ihrer DVD erscheinen, können Sie die DVD nicht auf diesem Gerät abspielen.

Die Nummer im Globus bezieht sich auf die Region der Welt.



Die folgenden Disks werden wegen ihrer guten Aufnahmequalität empfohlen und haben sich mit diesem Gerät, als kompatibel erwiesen. Allerdings kann das Gerät, je nach Zustand des Datenträgers, diesen eventuell nicht richtig lesen.

Verbatim	DVD-R 8x, DVD-RW 2x
JVC	DVD-RW 4x
Maxell	DVD-R 8x/16x

Funktionsübersicht

Frontkonsole

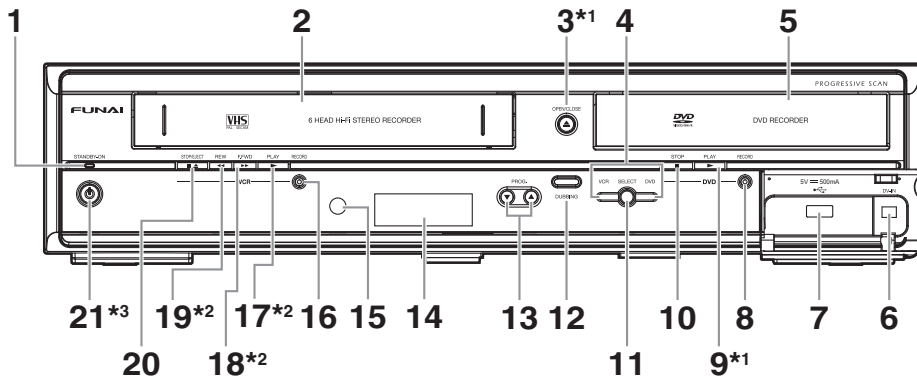

- (★1) Sie können das Gerät auch durch Drücken dieser Tasten einschalten.
 (★2) Sie können das Gerät durch Drücken dieser Tasten nur dann einschalten, wenn sich eine Videokassette im Gerät befindet.
 (★3) Betätigen Sie diese Taste, um das Gerät einzuschalten beziehungsweise in den Standby-Modus zu versetzen. (Um das Gerät vollständig abzuschalten, müssen Sie das Netzkabel abziehen.)

- | | |
|-------------------------------------|--|
| 1 STANDBY-ON-Anzeige | 12 DUBBING-Taste |
| 2 Kassettenfach | 13 PROG. ▲ / ▼-Tasten |
| 3 OPEN/CLOSE ▲-Taste*1 (DVD) | 14 Anzeige (Im Standby-Modus „Aus“) |
| 4 VCR/DVD-Anzeige | 15 Infrarotsensor-Fenster |
| 5 Diskfach | 16 RECORD ●-Taste (VCR) |
| 6 DV-IN-Buchse (AV3) | 17 PLAY ►-Taste*2 (VCR) |
| 7 USB -Eingangsbuchse | 18 F.FWD ►►-Taste*2 (VCR) |
| 8 RECORD ●-Taste (DVD) | 19 REV ◀◀-Taste*2 (VCR) |
| 9 PLAY ►-Taste*1 (DVD) | 20 STOP/EJECT ■ ▲-Taste (VCR) |
| 10 STOP ■-Taste (DVD) | 21 STANDBY-ON ⏻-Taste*3 |
| 11 SELECT-Taste | |

Beschreibung der Tastennamen in dieser Bedienungsanleitung

Die in dieser Anleitung beschriebenen Anweisungen werden hauptsächlich mit der Fernbedienung durchgeführt. Einige Funktionen können auch mit Hilfe der Frontkonsole ausgeführt werden.

Rückseite

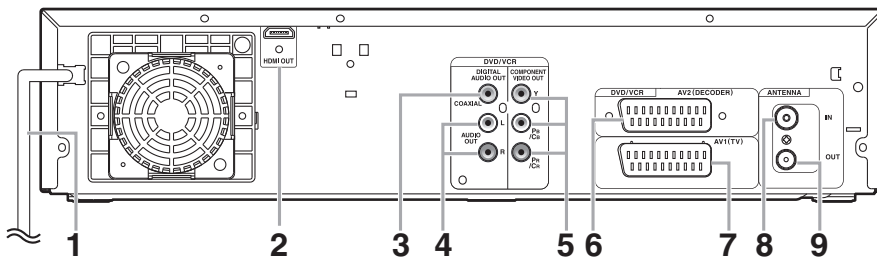

- | | |
|---|--------------------------------------|
| 1 Netzkabel | 5 COMPONENT VIDEO OUT-Buchsen |
| 2 HDMI OUT-Buchse | 6 AV2 (DECODER)-Buchse |
| 3 DIGITAL AUDIO OUT (COAXIAL)-Buchse | 7 AV1 (TV)-Buchse |
| 4 AUDIO OUT (L/R)-Buchsen | 8 ANTENNA IN |
| | 9 ANTENNA OUT |

Hinweis

- Berühren Sie nicht die inneren Stifte der Buchsen auf der Rückseite. Elektrostatische Entladung könnte das Gerät beschädigen.
- Lassen Sie das Netzkabel nach dem Ausschalten des Gerätes noch etwa eine Minute lang eingesteckt. Andernfalls könnte es zu einem Datenverlust oder einer Störung im Gerät kommen.
- **Dieses Gerät verfügt über keinen RF-Modulator.**

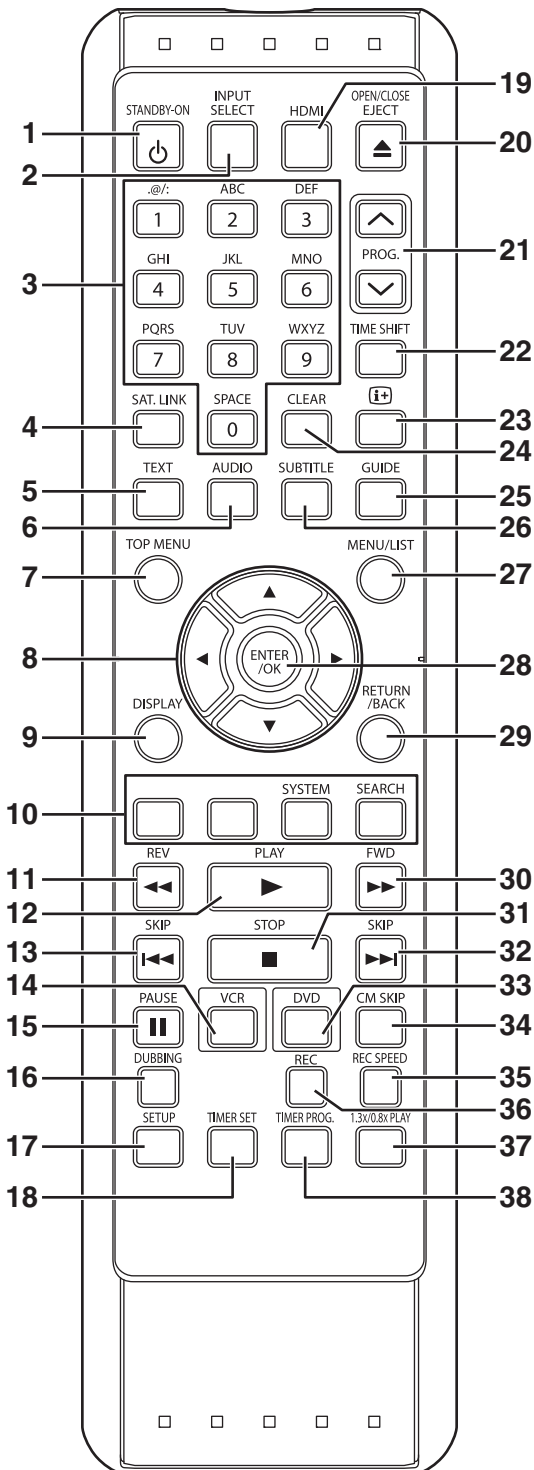

- 1 **STANDBY-ON** ⏻-Taste
- 2 **INPUT SELECT**-Taste
- 3 **Zahlentasten**
- 4 **SAT.LINK**-Taste
- 5 **TEXT**-Taste
- 6 **AUDIO**-Taste
- 7 **TOP MENU**-Taste (DVD)
- 8 **Richtungstasten** ▲ / ▼ / ◀ / ▶
- 9 **DISPLAY**-Taste
- 10 **ROTE/GRÜNE/GELBE/BLAUE-Taste SYSTEM (GELBE) Taste (VCR) SEARCH (BLAUE) Taste (VCR)**
- 11 **REV** ◀◀-Taste
- 12 **PLAY** ▶▶-Taste
- 13 **SKIP** ◀◀◀-Taste (DVD)
- 14 **VCR**-Taste
- 15 **PAUSE** ||-Taste
- 16 **DUBBING**-Taste
- 17 **SETUP**-Taste
- 18 **TIMER SET**-Taste
- 19 **HDMI**-Taste
- 20 **OPEN/CLOSE EJECT** ▲-Taste
- 21 **PROG.** ▲ / ▼-Tasten
- 22 **TIME SHIFT**-Taste (DVD)
- 23 **i+**-Taste
- 24 **CLEAR**-Taste
- 25 **GUIDE**-Taste
- 26 **SUBTITLE**-Taste
- 27 **MENU/LIST**-Taste (DVD)
- 28 **ENTER/OK**-Taste
- 29 **RETURN/BACK**-Taste
- 30 **FWD** ▶▶▶-Taste
- 31 **STOP** ■-Taste
- 32 **SKIP** ▶▶▶▶-Taste (DVD)
- 33 **DVD**-Taste
- 34 **CM SKIP**-Taste (DVD)
- 35 **REC SPEED**-Taste
- 36 **REC**-Taste
- 37 **1.3x/0.8x PLAY**-Taste (DVD)
- 38 **TIMER PROG.**-Taste

Beschreibung der Tastennamen in dieser Bedienungsanleitung

Die in dieser Anleitung beschriebenen Anweisungen werden hauptsächlich mit der Fernbedienung durchgeführt. Einige Funktionen können auch mit Hilfe der Frontkonsole ausgeführt werden.

Hinweis

Wenn Sie das Gerät ausschalten, ist auf der Fernbedienung **[OPEN/CLOSE EJECT ▲]** nicht verfügbar. Verwenden Sie in diesem Fall die Taste **[OPEN/CLOSE ▲]** oder **[STOP/EJECT ■ ▲]** am Gerät selbst.

Einlegen der Batterien in die Fernbedienung

Legen Sie zwei (mitgelieferte) R6-Batterien (1,5V) in die Fernbedienung ein, achten Sie auf die im Inneren des Batteriefachs angegebene richtige Polarität.

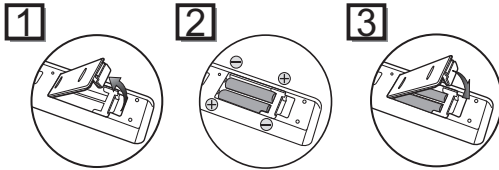

Vorsicht

- Bei unsachgemäßem Umgang mit Batterien besteht die Gefahr des Auslaufens und Explodierens der Batterien.
- Verwenden Sie keine neuen und alten Batterien zusammen.
- Verwenden Sie keine unterschiedlichen Batterien zusammen.
- Achten Sie darauf, dass die Plus- (+) und Minuspole (-) der Batterien mit den Angaben im Inneren des Batteriefachs übereinstimmen.
- Nehmen Sie die Batterien heraus, wenn das Gerät einen Monat oder länger nicht verwendet wird.
- Halten Sie sich bei der Entsorgung der verbrauchten Batterien bitte an die staatlichen Vorschriften oder die staatlichen Vorschriften zum Umweltschutz, die in Ihrem Land oder Ihrer Region gelten.
- Batterien nicht wieder aufladen, kurzschließen, erhitzen, verbrennen oder zerlegen.

Fernbedienung

- Achten Sie darauf, dass sich kein Hindernis zwischen der Fernbedienung und dem Fernbedienungs-sensor des Geräts befindet.
- Innerhalb der dargestellten Betriebsreichweite und im dargestellten Winkel verwenden.

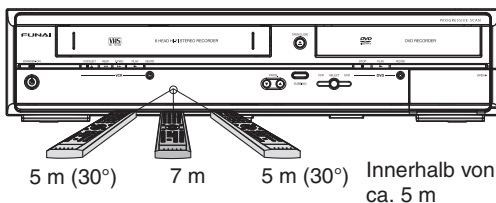

- Die maximale Betriebsreichweite ist:

Sichtlinie: circa 7 m

Von der Mitte aus: circa 5 m innerhalb 30 Grad

- Der Fernbedienungs-betrieb könnte gestört werden, wenn der Fernbedienungs-sensor des Gerätes starkem Sonnenlicht oder Neonlicht ausgesetzt wird.
- Fernbedienungen verschiedener Geräte können sich gegenseitig stören. Seien Sie daher vorsichtig, wenn Sie Fernbedienungen anderer Apparate in der Nähe des Geräts verwenden.
- Tauschen Sie die Batterien aus, wenn die Betriebsreichweite der Fernbedienung abnimmt.

Wechsel zwischen DVD-/VCR-Modus

Sie müssen wählen, welche Komponente Sie zuerst betreiben möchten. Drücken Sie **[DVD]** oder **[VCR]** auf der Fernbedienung oder **[SELECT]** auf der Frontkonsole.

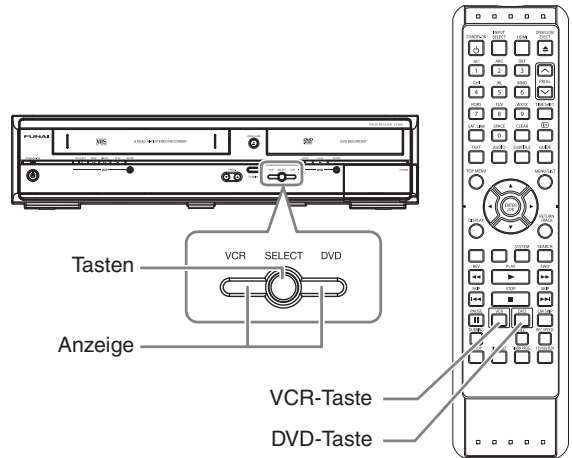

DVD

Drücken Sie **[DVD]** auf der Fernbedienung oder **[SELECT]** auf der Frontkonsole.
(Vergewissern Sie sich, dass die DVD-Anzeige grün leuchtet.)

VCR

Drücken Sie **[VCR]** auf der Fernbedienung oder **[SELECT]** auf der Frontkonsole.
(Vergewissern Sie sich, dass die VCR-Anzeige orangefarben leuchtet.)

Anleitung zur Bildschirmanzeige

ANZEIGE-Menü

DVD

Drücken Sie [DVD] zuerst.
Drücken Sie bei eingelegter Disk [DISPLAY], um die Bildschirmanzeigen aufzurufen. Auf der Bildschirmanzeige finden Sie Informationen über die auf der Disk aufgezeichneten Daten.

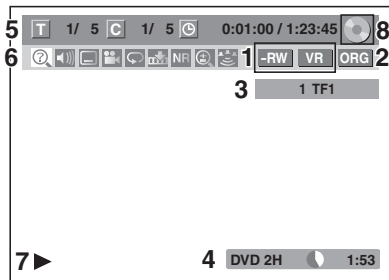

Hier ein Bildschirmbeispiel zur Erläuterung. Die angezeigten Punkte hängen vom aktuellen Modus ab.

- 1 Zeigt den Disk-Typ und den Format-Modus an.
- 2 Zeigt den Titel-Typ für die DVD-RW-Disk im VR-Modus an.
- 3 Zeigt Kanalnummer, Sendername (nur bei analogen Kanälen) oder gewählten externen Eingangsmodus.
- 4 Zeigt Datenträger, Aufnahmegeschwindigkeit und die mögliche verbleibende Aufnahmezeit an.
- 5 Zeigt die aktuelle Titelnummer/Gesamtzahl der Titel, die aktuelle Kapitelnummer/Gesamtzahl der Kapitel und den Zeitraffer der Wiedergabe des aktuellen Titels/Gesamtdauer des Titels an.
- 6 Bedeutung des Icons:

- : Suche
- : Audio
- : Untertitel
- : Winkel
- : Wiederholung
- : Markierung
- : Rauschunterdrückung
- : Zoom
- : Surround

- 7 Zeigt einen Betriebs-Status an.
- 8 Zeigt die verwendete Komponente an.

- : DVD
- : USB-Gerät

Hinweis

- Bei einigen Beschreibungen in dieser Bedienungsanleitung wird nur ein Disk-Typ als Beispiel angezeigt.

Wiederholt die [DISPLAY] Taste drücken, während das Display Menü angezeigt wird, um die folgende Information anzuzeigen.

<Titel / Dateiname-Information>

Titelnameninformationen

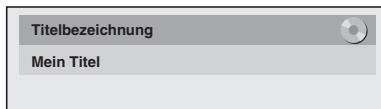

(nur bei Wiedergabe einer DVD-RW im VR-Modus, einer DVD-RW/-R im nicht finalisierten Video-Modus)

Dateinameninformationen

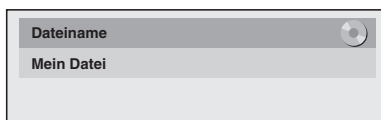

(nur während der Wiedergabe von MP3/JPEG/DivX®-Dateien)

<MP3 Tag-Information>

(nur wenn die MP3 Datei sich in Playback befindet)

Titelnameninformationen



Interpretennameninformationen



Albumnameninformationen

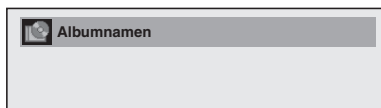

<HDMI-Information>

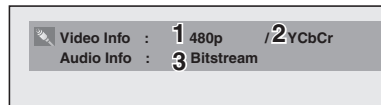

(nur für über den HDMI-Ausgang angezeigte Bilder)

- 1 Zeigt die Auflösung des HDMI-Ausgangsbildes an.
 - 2 Zeigt das HDMI-Videoformat an.
 - 3 Zeigt das HDMI-Audioformat an.
- „-“ wird angezeigt, wenn keine Informationen verfügbar sind.

VCR

Im Modus VCR wird die Bildschirmanzeige für den VCR-Modus angezeigt.

Drücken Sie **[VCR]** zuerst.

Zur Anzeige der Bildschirmanzeige **[DISPLAY]** drücken.

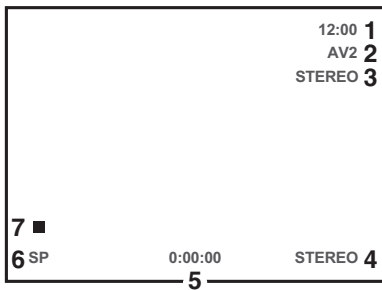

Hier ein Bildschirmbeispiel zur Erläuterung.

Die angezeigten Punkte hängen vom aktuellen Modus ab.

- 1 **Jetzige Zeit**
- 2 **Positionsnummer**
- 3 **Audiostatus der empfangenen Sendung oder des externen Gerätes**
- 4 **Audiostatus der zur Zeit wiedergegeben Videokassette**
- 5 **Zählwerk**
- 6 **Aufnahme- oder Wiedergabegeschwindigkeit**
- 7 **Status der aktuellen Kassette**

INFO-Menü

DVB

Drücken Sie **[i+]** während Sie ein DVB-Programm ansehen, um die Programminformationen anzuzeigen.

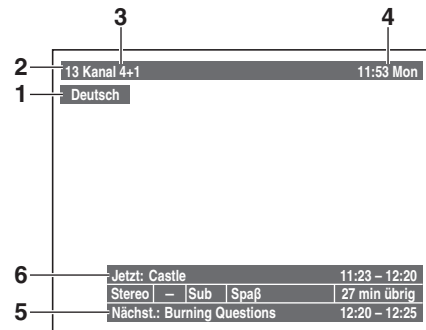

- 1 **Sprache**
- 2 **Kanalnummer**
- 3 **Kanalbezeichnung**
- 4 **gegenwärtige Uhrzeit & Tag**
- 5 **Name der nächsten Sendung**
- 6 **Name der aktuellen Sendung**

Das Fenster verschwindet automatisch nach 4 Sekunden oder wenn Sie **[RETURN/BACK]** drücken.

Wenn das Fenster angezeigt wird, drücken Sie erneut **[i+]**, um weitere Informationen anzuzeigen. Zum Beenden drücken Sie **[RETURN/BACK]**.

Hauptmenü

Drücken Sie **[SETUP]**, um das Hauptmenü anzuzeigen. Wählen Sie dann ein Menü mit **[▲ / ▼]** und drücken Sie auf **[ENTER/OK]**, um das Untermenü anzuzeigen. Drücken Sie **[RETURN/BACK]**, um zum vorherigen Bildschirm zurückzukehren.

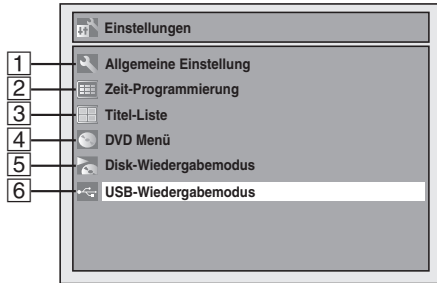

- 5 erscheint, wenn eine Diskette mit CD-DA/MP3/JPEG/ KODAK Picture CD eingelegt wurde.
- 6 erscheint, wenn ein USB Flash-Speicher mit MP3/JPEG angeschlossen wurde.

1 Allgemeine Einstellung

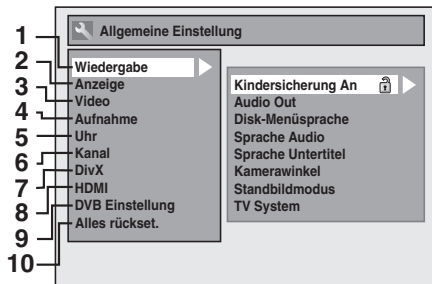

- 1 **Wiedergabe:** [↪ Seite 64]
- 2 **Anzeige:** [↪ Seite 66]
- 3 **Video:** [↪ Seite 67]
- 4 **Aufnahme:** [↪ Seiten 30-31, 37, 41]
- 5 **Uhr:** [↪ Seite 68]
- 6 **Kanal:** [↪ Seiten 21-26]
- 7 **DivX:** [↪ Seiten 45, 68]
- 8 **HDMI:** [↪ Seite 69]
- 9 **DVB Einstellung:** [↪ Seite 69]
- 10 **Alles rückset.:** [↪ Seite 70]

DVB Einstellung

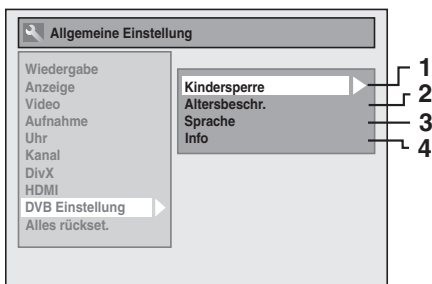

- 1 **Kindersperre:** [↪ Seite 69]
- 2 **Altersbeschr.:** [↪ Seite 69]
- 3 **Sprache:** [↪ Seite 70]
- 4 **Info:** [↪ Seite 70]

2 Zeit-Programmierung

Für die Programmierung einer Timer Aufnahme. [↪ Seite 33]

3 Titel-Liste

Um die Titelaufflistung aufzurufen. [↪ Seite 54]

4 DVD Menü

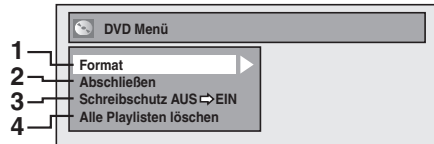

- 1 **Format (Nur DVD-RW):** [↪ Seiten 30, 31]
- 2 **Abschließen:** [↪ Seite 41]
- 3 **Schreibschutz (nur DVD-RW-Disk im VR-Modus):** [↪ Seite 41]
- 4 **Alle Playlisten löschen (nur DVD-RW-Disk im VR-Modus):** [↪ Seite 58]

5 Disk-Wiedergabemodus

Audio-CD

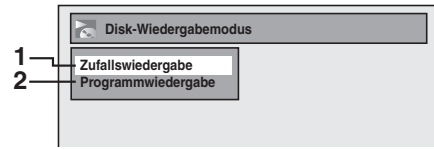

- 1 **Zufallswiedergabe:** [↪ Seite 51]
- 2 **Programmwiedergabe:** [↪ Seite 51]

CD-RW/-R mit MP3- / JPEG- / KODAK Picture CD- Dateien

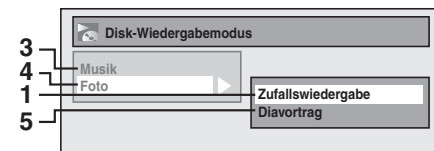

- 3 **Musik (MP3-Dateien):** [↪ Seite 51]
- 4 **Foto (JPEG-Dateien):** [↪ Seiten 51, 52]
- 5 **Diavortrag (JPEG- / KODAK Picture CD-Dateien):** [↪ Seite 52]

6 USB-Wiedergabemodus

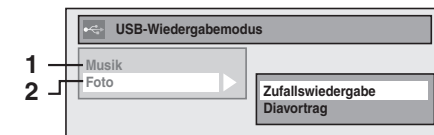

- 1 **Musik (MP3-Dateien):** [↪ Seite 51]
- 2 **Foto (JPEG-Dateien):** [↪ Seiten 51, 52]

Beschreibung der Front-Anzeige

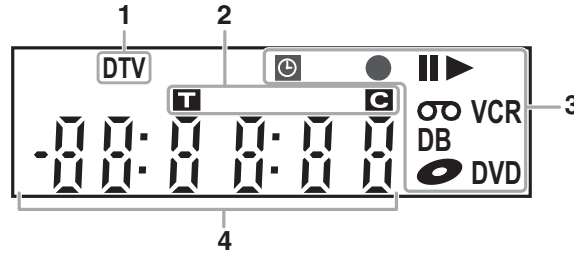

1 DTV-Anzeige

DTV: Erscheint, wenn sich der Kanal im Digitalmodus befindet.

2 Titel- / Track- und Kapitelnummer

T: Titel- / Tracknummer

C: Kapitelnummer

3 Aktueller Status des Geräts

||: Erscheint wenn das Playback auf Pause gestellt wurde.

Erscheint bei der Wiedergabe Schritt für Schritt.

▶▶: Erscheint bei der Wiedergabe einer Diskette.

▶▶: Erscheint beim langsamen Vorlauf/Rücklauf.

⌚: Erscheint, wenn die Zeit-Programmierung oder die One-Touch-Timer-Aufnahme (OTR) eingestellt ist und läuft.
Wird eingeleuchtet, wenn das Gerät in den Satelliten-Link-Standby-Modus oder in den Aufnahmemodus umschaltet.
Blinkt, wenn Zeitprogrammierung und Satellitenaufnahme aufgrund eines Fehlers nicht ausgeführt wurden.

●: Erscheint während der Aufzeichnung.

Blinkt, wenn die Aufnahme pausiert wird.

⊗: Erscheint, wenn sich eine Videokassette in diesem Gerät befindet.

⊗: Erscheint, wenn sich eine Disk in diesem Gerät befindet.

DB: Erscheint während des Kopierens.

DVD: Erscheint, wenn sich das Gerät im Modus DVD-Ausgang oder im Timer-Standby-Modus für eine DVD-Aufnahme befindet.

VCR: Erscheint, wenn sich das Gerät im Modus VCR-Ausgang oder im Timer-Standby-Modus für eine VCR-Aufnahme befindet.

4 Folgendes wird angezeigt

- Spielzeit
- Aktuelle Titel- / Kapitel- / Track- / Dateinummer
- Aufnahmezeit / Restspielzeit
- Uhr
- Kanalnummer
- One-Touch-Timer-Aufnahme (OTR) Restaufnahmezeit
- Wählt die HDMI Video Auflösung

Hinweis

- Außer, wenn die Satellitenaufnahme in den Standby-Modus geschaltet ist, bleibt die vordere Anzeige ausgeschaltet, während das Gerät ausgeschaltet/im Timer-Standby-Modus ist.

Es handelt sich um eine neue Energiesparfunktion (ECO).

Anzeigemeldungen



Das Diskfach ist geöffnet.



Das Diskfach ist geschlossen.

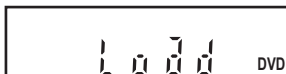

Eine Disk wird geladen.

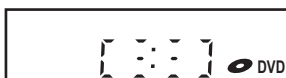

Es werden Daten auf der Disk aufgezeichnet.

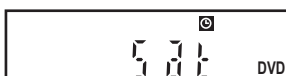

Erscheint, wenn Satellitenlinkaufnahme im Standby-Modus ist.



Erscheint wenn die HDMI Video Auflösung (480p) gewählt wurde.



Erscheint wenn die HDMI Video Auflösung (576p) gewählt wurde.



Erscheint wenn die HDMI Video Auflösung (720p) gewählt wurde.



Erscheint wenn die HDMI Video Auflösung (1080i) gewählt wurde.



Erscheint wenn die HDMI Video Auflösung (1080p) gewählt wurde.

Anschlüsse

Anschluss an einen Fernseher

Schließen Sie das Gerät nach der Überprüfung der Anschlussmöglichkeiten Ihres vorhandenen Geräts an einen Fernseher an.

Trennen Sie Ihren Fernseher und dieses Gerät vor der Installation von der Steckdose

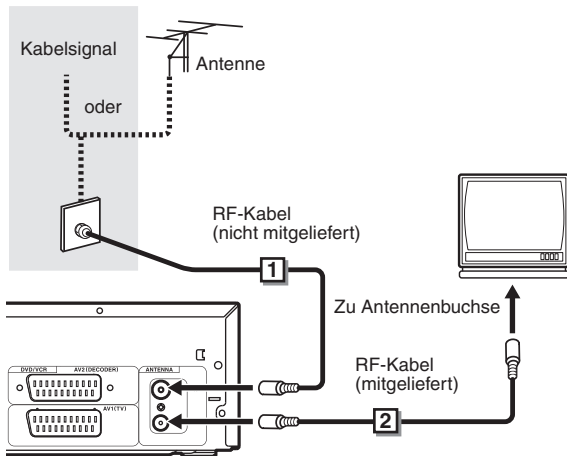

- 1 Schließen Sie die Antenne oder das Kabel an die ANTENNA IN-Buchse dieses Gerätes.
- 2 Verbinden Sie die ANTENNA OUT-Buchse des Geräts mit der Antennenbuchse Ihres Fernsehgerätes.

Verwendung der Scartbuchse

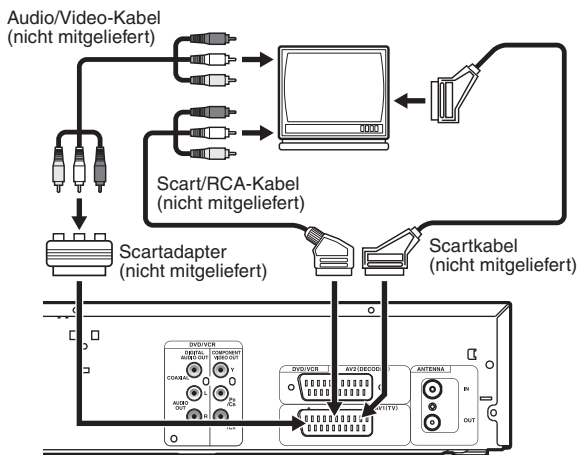

Schließen Sie die AV1 (TV)-Scartbuchse dieses Gerätes an die Scartbuchse Ihres Fernsehers an.

Hinweis

- Wenn Ihr Fernseher keine Scartbuchse hat, verwenden Sie für den Anschluss ein Scart-/RCA-Kabel.
- Schließen Sie dieses Gerät direkt an den Fernseher an. Wenn die Audio- und Videokabel an einen Videorekorder angeschlossen werden, kann es auf Grund des eingebauten Kopierschutzes zu einer verzerrten Bildarstellung kommen.

- Analoges Teletext kann nur in der VCR Betriebsweise über AV1 (TV) ausgegeben werden. Verwenden Sie die Fernsteuerung des Fernsehers um den analogen Text zu dekodieren.
- Wenn Sie die „Video aus-Einstellung (SCART(RGB)“, „Komponenten (Zeilenspr.)“ oder „Komponenten (Progressive)“ ändern möchten, schließen Sie das Gerät an der entsprechenden Buchse am Fernsehgerät an. Werden die Einstellungen zum Beispiel auf „Komponenten (Zeilenspr.)“ oder „Komponenten (Progressive)“ geändert, während das Scartkabel am Fernseher angeschlossen ist, kann das Videobild am Fernseher verzerrt dargestellt werden.

Verwendung der COMPONENT VIDEO OUT-Buchsen und der AUDIO OUT (L/R)-Buchsen

Wenn Ihr Fernseher Component Video-Eingangsbuchsen besitzt, verwenden Sie ein Component Video-Kabel (zum Anschluss der COMPONENT VIDEO OUT-Buchsen) sowie ein Audiokabel (zum Anschluss der AUDIO OUT (L/R)-Buchsen). Bei Verwendung dieser Art Anschluss, sollte die Einstellung „Video aus“ auf „Komponenten (Progressive)“ eingestellt werden oder „Komponenten (Zeilenspr.)“. Siehe „2 Video aus (Standard: SCART(RGB))“ auf Seite 67.

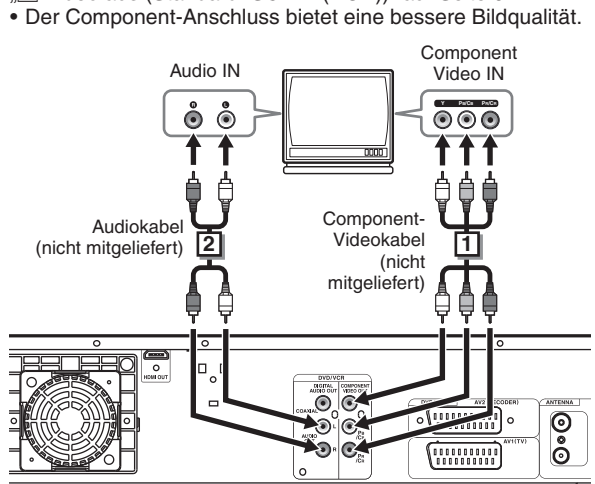

- 1 Schließen Sie die COMPONENT VIDEO OUT-Buchsen dieses Gerätes an die Component Video-Eingangsbuchsen Ihres Fernsehers an.
- 2 Schließen Sie die AUDIO OUT (L/R)-Buchsen dieses Gerätes an die analogen Audioeingangsbuchsen Ihres Fernsehers.

Nach Herstellung der Verbindungen wählen Sie die Einstellung „Video aus“. (Siehe Seite 67.)

Auswahl der Wiedergabe mit progressiver Abtastung (576p/480p oder Zeilensprungverfahren 576i/480i)

- Wenn Ihr Fernsehgerät für progressive Abtastung geeignet ist (576p/480p), schließen Sie es bitte an die COMPONENT VIDEO OUT-Buchsen des Gerätes an und stellen Sie die Option „Video aus“ im „Einstellungen“-Menü auf „Komponenten (Progressive)“. (Siehe Seite 67.) Stellen Sie Ihr Fernsehgerät nun auf progressive Abtastung um.
- Wenn Ihr Fernsehgerät nicht für progressive Abtastung geeignet ist, stellen Sie die Option „Video aus“ auf „Komponenten (Zeilenspr.)“ ein.
- Verwenden Sie einen handelsüblichen Adapter, wenn die Videoeingangsbuchsen Ihres Fernsehers oder Monitors BNC-Buchsen sind.
- Bei Verwendung der progressiven Abtastung können nur Component- und HDMI-Verbindungen eingesetzt werden.

Verwendung eines HDMI kompatiblen Anschluss

[HDMI-ANSCHLUSS]

- Der HDMI-Ausgang gibt Video- / Audiosignale aus, ohne sie in analoge Signale umzuwandeln.
- Es sind keine Audioanschlüsse erforderlich.
- Verwenden Sie zum Anschluss das (im Handel erhältliche) HDMI-Kabel.
- Verbinden Sie den HDMI-Ausgang dieser Einheit mit dem HDMI-Eingang am Fernsehgerät.

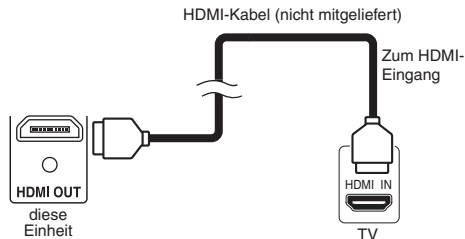

Wählt die HDMI Video Auflösung

Drücken Sie **[HDMI]** um die HDMI Video Auflösung zu wählen. Die Video Auflösung wechselt wie folgt, jedes Mal wenn **[HDMI]** gedrückt wird.
576p (PAL) / 480p (NTSC) → 720p → 1080i → 1080p
(Eine HDMI Video Auflösung, die nicht von Display unterstützt wird, wird übersprungen.)

Hinweis

- Da HDMI eine sich noch in Entwicklung befindene Technologie ist, funktionieren manche Geräte mit einem HDMI-Eingang eventuell nicht mit dieser Einheit.
- Wenn Sie ein nicht mit HDCP kompatibles Anzeigegerät verwenden, wird das Bild nicht korrekt angezeigt.
- Unter den Geräten, die HDMI unterstützen, gibt es einige, die andere Geräte über den HDMI-Anschluss kontrollieren können; allerdings kann diese Einheit nicht über den HDMI-Anschluss von einem anderen Gerät kontrolliert werden.
- Die Audiosignale vom HDMI-Anschluss (einschließlich der Abtastfrequenz, der Anzahl der Kanäle und der Bitlänge) können durch das angeschlossene Gerät begrenzt werden.
- Unter den Monitoren, die HDMI unterstützen, gibt es einige, die keine Audioausgabe unterstützen (z. B. Projektoren). In Verbindung mit einem Gerät wie dieser Einheit werden keine Audiosignale vom HDMI-Ausgang abgegeben.
- Wenn der HDMI-Anschluss dieser Einheit mit einem DVI-Dkompatiblen Monitor (HDCP-kompatibel) über ein HDMIDVI-Konvertierungskabel verbunden ist, werden die Signale in digitalem RGB ausgegeben.
- Wenn das angeschlossene Gerät nicht mit HDMI BITSTREAM kompatibel ist, wird kein DTS-Sound ausgegeben.
- Bei einem Stromausfall oder wenn Sie die Einheit vom Netz trennen, kann es Probleme mit der HDMI-Einstellung geben. Überprüfen Sie die HDMI-Einstellung und legen Sie sie ggf. neu fest.

Tatsächliche Ausgabemodi nach Medium

Audioaufnahmeformat der Disk		Dolby Digital / DTS / MPEG-Einstellung dieses Geräts	Tatsächliche Ausgabe
DVD-Video	Dolby Digital	PCM	2-Kanal PCM
		Stream	Dolby Digital
	LPCM	PCM	2-Kanal PCM
		Stream	
	DTS®	EIN	DTS®
		AUS	-
MPEG	PCM	2-Kanal PCM	
	Stream	MPEG	
DivX®	Dolby Digital	PCM	2-Kanal PCM
		Stream	Dolby Digital
	MP3	PCM	2-Kanal PCM
		Stream	
	MP2	PCM	2-Kanal PCM
		Stream	MPEG

Für Audio-CD und MP3-Dateien wird 2-Kanal-PCM unabhängig von der „Dolby Digital“-Einstellung verwendet. Wenn das angeschlossene Gerät nicht mit HDMI BITSTREAM kompatibel ist, wird Audio als PCM wiedergegeben, unabhängig davon, ob Sie „Stream“ in der Einstellung „Dolby Digital“ gewählt haben. (Siehe Seite 65.)

Urheberrechtsschutz-System

Um die digitalen Videobilder einer DVD über eine HDMI-Verbindung wiederzugeben, müssen sowohl der Player als auch das Anzeigegerät (oder ein AV-Verstärker) ein als HDCP (High-Bandwidth Digital Content Protection System) bezeichnetes Urheberrechtsschutz-System unterstützen. HDCP ist ein Kopierschutzsystem, das Datenverschlüsselung und die Authentifizierung des angeschlossenen AV-Gerätes umfasst. Diese Einheit unterstützt HDCP. Weitere Informationen finden Sie in der Betriebsanleitung Ihres Anzeigegerätes (oder AV-erstärkers).

* HDMI: High Definition Multimedia Interface

Anschluss an externe Geräte

Diese Einheit ist mit drei Eingabe Terminals ausgerüstet. Drücken Sie wiederholt **[INPUT SELECT]** um die externe Eingabe-Betriebsweise zu wählen, drücken Sie dann wiederholt **[PROG. ^ / v]** für die Auswahl von AV1, AV2 oder DV(AV3). Achten Sie darauf, alle Geräte auszuschalten, bevor Sie die Anschlüsse vornehmen.

Aufnahme von DVD-Player, einem SAT-Receiver oder anderen Ton-/Bildgeräten mit einer Scartausgangsbuchse (AV2)

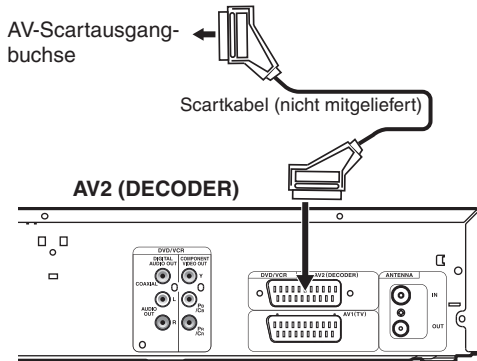

Hinweis

- Wenn Sie ein TV-Programm von einem SAT-Receiver / Decoder aufnehmen, müssen Sie ein Scartkabel an AV2 (DECODER) anschließen. (Siehe Seite 36.)
- Das Signal aus dem externen Gerät wird automatisch durchgeschleift, wenn das Fernsehgerät an AV1 und das externe Gerät an AV2, mithilfe eines Scartkabels, angeschlossen wird und das Gerät eingeschaltet ist (es erfolgt jedoch keine Signalausgabe, wenn das Gerät ausgeschaltet ist).
Wenn Sie das Signal dieser Einheit ansehen möchten, drücken Sie auf **[DISPLAY]** oder schalten Sie das externe Gerät aus (das Signal von diesem Gerät kann nur während der Wiedergabe gesehen werden).
Wenn Sie das Signal von einem anderen Eingang ansehen möchten, drücken Sie auf **[DISPLAY]**, drücken Sie dann **[INPUT SELECT]**, um den gewünschten externen Eingangsmodus zu wählen und wählen Sie dann den gewünschten Eingangskanal mithilfe von **[PROG. ^ / v]**.

Aufnahme von eines DV-Camcorders [DV(AV3)]

Verwenden Sie zum Anschluss eines DV-Camcorders die DV-IN-Buchse DV(AV3) (Vorne).

DV(AV3) (Frontkonsole)

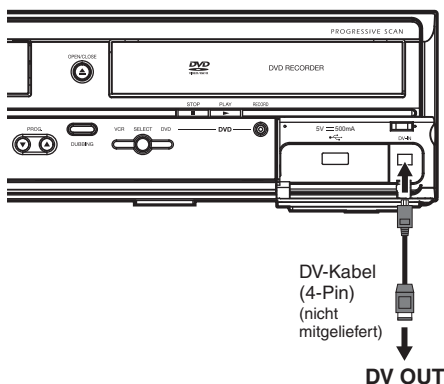

Digitalton für bessere Tonqualität

Dolby Digital-Decoder, DTS-Decoder oder MPEG-Decoder etc.

Digitale Audioeingangsbuchse

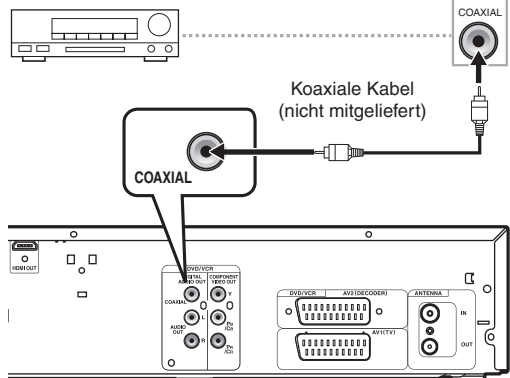

Die oben dargestellten Anschlüsse sind optional für bessere Tonqualität

Verwenden Sie für eine klare digitale Tonqualität die **DIGITAL AUDIO OUT (COAXIAL)-Buchse**, um Ihr digitales Audiogerät anzuschließen.

Sollte das Audioformat der digitalen Ausgabe nicht den Kapazitäten Ihres Empfängers entsprechen, wird der Empfänger einen lauten, verzerrten Ton oder überhaupt keinen Ton ausgeben.

Anschluss eines Dolby Digital™-Decoders, DTS-Decoders oder MPEG-Decoders

- Durch den Anschluss eines Multi-Kanal-Dolby Digital-Decoders bekommen Sie ein Multi-Kanal-Dolby Digital-Surroundsystem sowie ein DTS-Decoder, Multi-Kanal-Surroundsystem.
- Stellen Sie nach dem Anschluss an einen Dolby Digital-Decoder im „Audio Out“-Menü „Dolby Digital“ auf „Stream“ (siehe Seiten 64-65).
- Stellen Sie nach dem Anschluss an einen DTS-Decoder im „Audio Out“-Menü „DTS“ auf „EIN“ (siehe Seiten 64-65).
- Stellen Sie nach dem Anschluss an einen MPEG-Decoder im „Audio Out“-Menü „MPEG“ auf „Stream“ (siehe Seiten 64-65).

Anschluss an ein MD-Deck oder DAT-Deck

- Die im Dolby Digital Multi-Kanal-Surroundformat aufgezeichnete Tonquelle kann mit einem MD- oder DAT-Deck nicht als digitaler Ton aufgezeichnet werden.
- Wenn kein Anschluss an einen Dolby Digital-Decoder vorgenommen wird, stellen Sie im „Audio Out“-Menü „Dolby Digital“ auf „PCM“. Die Wiedergabe einer DVD mit falschen Einstellungen kann zu Rauschverzerrung führen und die Lautsprecher beschädigen.
- Stellen Sie „Dolby Digital“ und „MPEG“ auf „PCM“ und stellen Sie „DTS“ im „Audio Out“-Menü auf „AUS“, um ein MD- oder DAT-Deck anzuschließen.
- Sie können AUDIO OUT (L/R)-Buchsen zum Anschluss an Ihr Audiogerät verwenden.

Grundlegende Einrichtung/TV-Anzeige

Erste Einstellung

Wenn Sie das Gerät das erste Mal einschalten, sind folgende Schritte auszuführen.

- 1 Drücken Sie [STANDBY-ON].
- 2 Schalten Sie das Fernsehgerät ein. Wählen Sie die an das Gerät angeschlossenen Eingabegeräte aus.
Es wird automatisch „Initial Setting“ eingeblendet.
- 3 Wählen Sie die von Ihnen gewünschte Bildschirmsprache mit [▲ / ▼]. Drücken Sie dann [ENTER/OK], um zum nächsten Schritt zu wechseln.

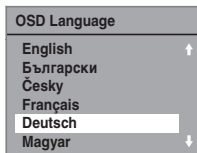

- 4 Wählen Sie mit [▲ / ▼] das Land aus, in dem Sie Ihre regionalen Kanäle empfangen möchten. Drücken Sie dann [ENTER/OK], um zum nächsten Schritt zu wechseln.

Diese Einstellung dient hauptsächlich für Digitalkanäle.



In den Ländern, die oben nicht aufgeführt sind, können Digitalkanäle nicht einwandfrei empfangen werden. In einem solchen Fall wählen Sie „Andere“.

- 5 Wählen Sie die gewünschte Tuning Art gemäß Ihrem Anwendungsbereich [▲ / ▼], drücken Sie dann [ENTER/OK].

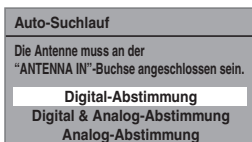

Das Gerät erkennt alle in Ihrem Bereich vorhandenen Sender.

Digital-Abstimmung:

Nur die in Ihrem Gebiet empfangbaren DVB-Kanäle werden automatisch gesucht und gespeichert.

Digital & Analog-Abstimmung:

Die in Ihrem Gebiet empfangbaren analogen und DVB-Kanäle werden automatisch gesucht und gespeichert.

Analog-Abstimmung:

Nur die in Ihrem Gebiet empfangbaren analogen Kanäle werden automatisch gesucht und gespeichert.

- Wenn kein Kanal gespeichert wurde, erscheint die Antennenbestätigungsanzeige. Drücken Sie [ENTER/OK], um erneut automatisch zu suchen oder [RETURN/BACK], um die ursprünglichen Einstellungen zu löschen.

- 6 Nach Abschluss der Kanaleinstellung, wird „Uhreinstellung“ eingeblendet.



- Das aktuelle Datum sowie die Uhrzeit werden automatisch angezeigt.
- Wenn Datum und Uhrzeit richtig sind, drücken Sie auf [RETURN/BACK], um diesen Bereich zu verlassen. Wenn Sie Datum und Uhrzeit verändern möchten, drücken Sie auf [ENTER/OK] und führen Sie die Schritte unter „[1] Uhreinstellung“ auf Seite 68.

- 7 Nach Beendigung von „Uhreinstellung“ erscheint eine Bestätigungsmeldung für „Erweiterte Einstellung“.

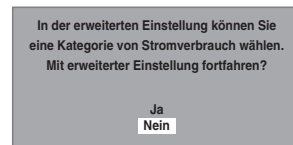

- Wenn Sie mit „Erweiterte Einstellung“ fortfahren möchten, wählen Sie „Ja“ mit Hilfe von [▲ / ▼], und drücken Sie dann [ENTER/OK].
- Wenn Sie diese Einstellung überspringen möchten, wählen Sie „Nein“ mit Hilfe von [▲ / ▼] und drücken Sie dann zum Beenden [ENTER/OK].

- 8 Wählen Sie die gewünschte Option mit Hilfe von [▲ / ▼] und drücken Sie dann [ENTER/OK].

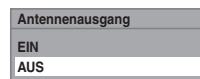

Vorsicht

- Die Standardeinstellung von „Antennenausgang“ ist „AUS“.
- Wenn „Antennenausgang“ auf „AUS“ gestellt ist und sich dieses Gerät im Standby-Modus befindet, sendet das Gerät keine Fernsehsignale, um Strom zu sparen. Wenn Sie fernsehen möchten, während sich das Gerät im Standby-Modus befindet, stellen Sie „Antennenausgang“ auf „EIN“.

Hinweis

- Wenn Sie nach dem Abschluss von „Anfangseinstellung“ aus irgendeinem Grund den Netzstecker ziehen möchten, müssen Sie das Gerät zuerst ausschalten und eine Minute lang im Standby-Modus lassen. Andernfalls könnte es zu einem Datenverlust kommen.

Unter „Allgemeine Einstellung“ können Sie bei Bedarf die einzelnen Optionen unter „Anfangseinstellung“ erneut einstellen.

- Siehe „[1] Bildschirm-Menüsprache (Standard: English)“ auf Seite 66.
- Siehe „Landeinstellung“ auf Seite 23.
- Siehe „Automatischer Suchlauf (DVB & ANALOG)“ auf Seite 21.
- Siehe „Automatischer Suchlauf (ANALOG)“ auf Seite 21.
- Siehe „Automatischer Suchlauf (DVB)“ auf Seiten 23.
- Siehe „Uhr“ auf Seite 68.

Sie können auch den gespeicherten Kanal unter „Allgemeine Einstellung“ anpassen.

Einzelheiten hierzu finden Sie auf den folgenden Seiten.

- Siehe „Manueller Suchlauf (ANALOG)“ auf Seiten 22.
- Siehe „Manueller Suchlauf (DVB)“ auf Seite 23.
- Siehe „Überspringen eines voreingestellten Kanals“ auf Seite 22.
- Siehe „Verschieben“ auf Seite 22.

Einstellung des Fernsehbildformates

Mit dieser Funktion können Sie das Bildformat der Videoquelle auf das Fernsehbildformat abstimmen, sodass es den Bildschirm ausfüllt, ohne das Bild zu verzerren.

- 1 Im Stoppmodus drücken Sie [SETUP]. Wählen Sie mit den [▲ / ▼] „Allgemeine Einstellung“, drücken Sie dann [ENTER/OK].
- 2 Wählen Sie mit den [▲ / ▼] „Video“, drücken Sie dann [ENTER/OK].
- 3 Wählen Sie mit den [▲ / ▼] „Bildformat“, drücken Sie dann [ENTER/OK].



- 4 Wählen Sie mit den [▲ / ▼] die gewünschte Funktion, drücken Sie dann [ENTER/OK].

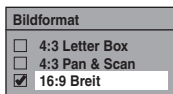

- 5 Drücken Sie [SETUP], um abzubrechen.

Hinweis

Wenn Sie einen Standardfernseher haben:

- Wählen Sie für ein Bild in voller Breite mit schwarzen Balken am oberen und unteren Bildrand „4:3 Letter Box“.
- Wählen Sie für ein Bild in voller Höhe, dessen beiden Seiten angepasst werden „4:3 Pan & Scan“.

Wenn Sie einen Breitbildfernseher haben:

- Wählen Sie „16:9 Breit“.

Kanaleinstellung

Sie können dieses Gerät folgendermaßen neu abstimmen oder die Kanaleinstellung ändern.

Automatischer Suchlauf (DVB & ANALOG)

DVB

ANALOG

Der Tuner durchsucht die analogen und DVB-Kanäle, die in Ihrer Gegend empfangen werden können.

- 1 Im Stoppmodus drücken Sie [SETUP]. Wählen Sie mit den [▲ / ▼] „Allgemeine Einstellung“, drücken Sie dann [ENTER/OK].
Das Menü „Allgemeine Einstellung“ wird eingeblendet.
- 2 Wählen Sie mit den [▲ / ▼] „Kanal“, drücken Sie dann [ENTER/OK].
- 3 Wählen Sie mit den [▲ / ▼] „Auto-Suchlauf (DVB & ANALOG)“, drücken Sie dann [ENTER/OK].
Das Gerät erkennt alle in Ihrem Bereich vorhandenen Sender.

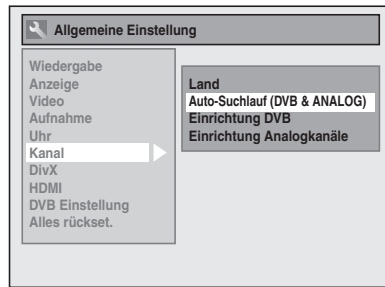

Warten Sie einige Minuten, bis die Kanaleinstellung beendet ist.

- 4 Drücken Sie [SETUP], um abzubrechen.

Sie können mit [PROG. ^ / v] nur Sender auswählen, die in diesem Gerät gespeichert sind.

Abbrechen des Auto-Suchlaufs

Drücken Sie während der Suche [SETUP].

Hinweis

- Die Anzahl der empfangenen Fernsehkanäle hängt von der jeweiligen Region ab.
- Wenn der automatische Suchlauf während der Suche abgebrochen wird, könnten einige noch nicht abgestimmte Kanäle nicht empfangen werden.

Automatischer Suchlauf (ANALOG)

ANALOG

Der Tuner durchsucht nur die analogen Kanäle, die in Ihrer Gegend empfangen werden können.

- 1 Im Stoppmodus drücken Sie [SETUP]. Wählen Sie mit den [▲ / ▼] „Allgemeine Einstellung“, drücken Sie dann [ENTER/OK].
- 2 Wählen Sie mit den [▲ / ▼] „Kanal“, drücken Sie dann [ENTER/OK].
- 3 Wählen Sie mit den [▲ / ▼] „Einrichtung Analogkanäle“, drücken Sie dann [ENTER/OK].
- 4 Wählen Sie mit den [▲ / ▼] „Auto-Suchlauf“, drücken Sie dann [ENTER/OK].

Das Gerät erkennt alle in Ihrem Bereich vorhandenen Sender.

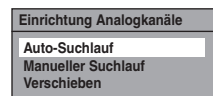

Warten Sie einige Minuten, bis die Kanaleinstellung beendet ist.

- 5 Drücken Sie [SETUP], um abzubrechen.

Sie können mit [PROG. ^ / v] nur Sender auswählen, die in diesem Gerät gespeichert sind.

Abbrechen des Auto-Suchlaufs

Drücken Sie während der Suche [SETUP].

Hinweis

- Die Anzahl der empfangenen Fernsehkanäle hängt von der jeweiligen Region ab.
- Wenn der automatische Suchlauf während der Suche abgebrochen wird, könnten einige noch nicht abgestimmte Kanäle nicht empfangen werden.
- Wenn Sie bei der Ländereinstellung unter „Land“ das Land „Frankreich“ ausgewählt haben, werden die Kanäle von 1 bis 6 automatisch in der folgenden Reihenfolge sortiert.

Einführung

Anschlüsse

Grundlegende
Einrichtung/
TV-Anzeige

Aufnahme

Wiedergabe

Bearbeitung

Funktionseinstellung

VCR-Funktionen

Sonstiges

1: TF1 2: F2 3: F3
 4: CANAL+ 5: F5/ARTE 6: M6

Manueller Suchlauf (ANALOG)

ANALOG

Sie können einen analogen Kanal manuell und einzeln voreinstellen.

- 1** Im Stopmodus drücken Sie [SETUP]. Wählen Sie mit den [▲ / ▼] „Allgemeine Einstellung“, drücken Sie dann [ENTER/OK].
- 2** Wählen Sie mit den [▲ / ▼] „Kanal“, drücken Sie dann [ENTER/OK].
- 3** Wählen Sie mit den [▲ / ▼] „Einrichtung Analogkanäle“, drücken Sie dann [ENTER/OK].
- 4** Wählen Sie mit den [▲ / ▼] „Manueller Suchlauf“, drücken Sie dann [ENTER/OK].
- 5** Wählen Sie mit den [▲ / ▼] „Programm“, drücken Sie dann [▶].

Programm	1
TV System	L
Kanal	1
Dekoder	AUS
Skip	EIN

- 6** Wählen Sie mit [den Zahlentasten] oder [▲ / ▼] die Positionsnummer, die Sie verwenden möchten, drücken Sie dann [◀].
 - Sie können Positionsnummer 1-99 wählen.
 - Mit [den Zahlentasten] müssen Sie nur die letzten beiden Stellen eingeben.
- 7** Wählen Sie mit den [▲ / ▼] „TV System“, drücken Sie dann [▶].
- 8** Wählen Sie mit den [▲ / ▼] „L“ oder „BG“, drücken Sie dann [◀].
 - Wenn Ihr System SECAM-L ist, wählen Sie „L“.
 - Wenn Ihr System PAL-B/G ist, wählen Sie „BG“.
- 9** Wählen Sie mit den [▲ / ▼] „Kanal“, drücken Sie dann [▶].

- 10** Drücken Sie die [▲ / ▼], um die Suche zu starten.
 - Der Tuner beginnt nun automatisch nach oben und unten zu durchsuchen. Wenn ein Kanal gefunden wird, stoppt das Gerät die Suche und das Bild erscheint auf dem Fernseh Bildschirm.
 - Sie können eine gewünschte Kanalnummer mit [den Zahlentasten] eingeben. Sehen Sie folgende Kanalplantabelle ein und drücken Sie die drei Stellen, um die Kanalnummer zu wählen. (Um Kanal 4 zu wählen, drücken Sie zuerst [0] und dann [0] und [4]. Oder drücken Sie [4], dann erscheint „--4“ und warten Sie 2 Sekunden.)
 - Wenn der gewünschte Kanal gefunden wurde, drücken Sie [◀].

[L (SECAM-L)]

Kanalplan	
PR-Anzeige	Fernsehskanal
1 – 10	F1 - F10
21 – 69	E21 – E69
74 – 86	B – Q
90 – 106	S4 – S20
121 – 141	S21 – S41

[BG (PAL-B/G)]

Kanalplan	
PR-Anzeige	Fernsehskanal
2 – 12	E2 - E12
13 – 20	A – H (nur ITALIEN)
21 – 69	E21 – E69
74 – 78	X, Y, Z, Z+1, Z+2
80 – 99, 100	S1 – S20, GAP
121 – 141	S21 – S41

Dieses Gerät kann Hyper- und Oscarfrequenzbereiche empfangen.

- Wenn Sie verschlüsselte Signale dekodieren möchten, wählen Sie mit den [▲ / ▼] „Dekoder“, drücken Sie dann [▶]. Wählen Sie mit den [▲ / ▼] „EIN“, drücken Sie dann [◀].
- Wenn „Skip“ auf „EIN“ steht, wählen Sie mit den [▲ / ▼] „Skip“ und drücken Sie dann [▶]. Wählen Sie mit den [▲ / ▼] „AUS“, drücken Sie dann [◀].
- Um einen weiteren Kanal zu speichern, wiederholen Sie Schritte 5 bis 10.

- 11** Drücken Sie [SETUP], um abzubrechen.

Überspringen eines voreingestellten Kanals

ANALOG

Sie können das Gerät so einstellen, dass Sender übersprungen werden. Dies gilt für Sender, die Sie nicht mehr empfangen oder ansehen können. Die Anwahl erfolgt mit [PROG. ^ / ▾].

- 1** Führen Sie Schritte 1 bis 4 in „Manueller Suchlauf (ANALOG)“ auf Seite 22.
- 2** Wählen Sie mit den [▲ / ▼] „Programm“, drücken Sie dann [▶].
- 3** Wählen Sie mit [den Zahlentasten] oder [▲ / ▼] die Positionsnummer aus, und drücken Sie dann [◀].
- 4** Wählen Sie mit den [▲ / ▼] „Skip“, drücken Sie dann [▶].
- 5** Wählen Sie mit den [▲ / ▼] „EIN“, drücken Sie dann [◀].
 - Um einen weiteren Kanal zu überspringen, wiederholen Sie Schritte 2 bis 5.
- 6** Drücken Sie [SETUP], um abzubrechen.

Verschieben

ANALOG

Sie können zwei Kanäle ersetzen.

- 1** Im Stopmodus drücken Sie [SETUP]. Wählen Sie mit den [▲ / ▼] „Allgemeine Einstellung“, drücken Sie dann [ENTER/OK].
- 2** Wählen Sie mit den [▲ / ▼] „Kanal“, drücken Sie dann [ENTER/OK].
- 3** Wählen Sie mit den [▲ / ▼] „Einrichtung Analogkanäle“, drücken Sie dann [ENTER/OK].
- 4** Wählen Sie mit den [▲ / ▼] „Verschieben“, drücken Sie dann [ENTER/OK].
- 5** Wählen Sie mit [▲ / ▼] die Positionsnummer, deren Kanal Sie ändern möchten und drücken Sie dann [ENTER/OK].

Sie können keine Positionsnummer wählen, neben der „--“ erscheint, weil für diese Positionsnummer „Skip“ auf „EIN“ steht.

6 Verschieben Sie den Kanal mit den [▲ / ▼] auf eine andere Position, drücken Sie dann [ENTER/OK].

- Um einen weiteren Kanal zu verschieben, wiederholen Sie Schritte 5 bis 6.

7 Drücken Sie [SETUP], um abzubrechen.

Automatischer Suchlauf (DVB)

DVB

Der Tuner durchsucht nur die DVB-Kanäle, die in Ihrer Gegend empfangen werden können.

- 1 Im Stoppmodus drücken Sie [SETUP]. Wählen Sie mit den [▲ / ▼] „Allgemeine Einstellung“, drücken Sie dann [ENTER/OK].**
- 2 Wählen Sie mit den [▲ / ▼] „Kanal“, drücken Sie dann [ENTER/OK].**
- 3 Wählen Sie mit den [▲ / ▼] „Einrichtung DVB“, drücken Sie dann [ENTER/OK].**
- 4 Wählen Sie mit den [▲ / ▼] „Auto-Suchlauf“, drücken Sie dann [ENTER/OK].**

Das Gerät erkennt alle in Ihrem Bereich vorhandenen Sender.

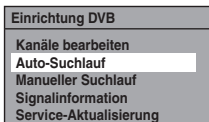

Der Tuner durchsucht und speichert alle aktiven DVB-Kanäle (TV / Radio) in Ihrem Gebiet.

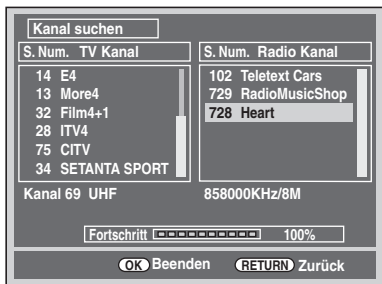

5 Drücken Sie [ENTER/OK], um abzubrechen.

- Nach Beendigung des Tunings, werden die niedrigsten DVB Kanäle mit Speicherplatz auf dem Bildschirm angezeigt.
- Sie können [PROG. ▲ / ▼] verwenden, um die DVB Kanäle zu wechseln.

Hinweis

- Wenn Sie während des Suchlaufs [RETURN/BACK] oder [SETUP] drücken, wird der automatische Suchlauf abgebrochen.

Wichtig:

Dieses Produkt enthält einen analogen HYPERBAND KABEL Tuner für den Empfang aller analogen Kabel-TV Kanäle. Empfang von digitalen Kabel-Kanälen ist nicht möglich.

Manueller Suchlauf (DVB)

DVB

Sie können einen DVB-Kanal manuell und einzeln voreinstellen.

1 Führen Sie Schritte 1 bis 3 in „Automatischer Suchlauf (DVB)“ auf Seiten 23 durch.

2 Wählen Sie mit den [▲ / ▼] „Manueller Suchlauf“, drücken Sie dann [ENTER/OK].

3 Wählen Sie mit [▲ / ▼] die gewünschte Positionsnummer aus und drücken Sie dann auf [ENTER/OK].



- Der Tuner beginnt nun automatisch den Kanal zu durchsuchen. Wenn ein DVB-Kanal gefunden wurde, hört das Gerät mit der Suche auf.
- Wenn „Auto“ gewählt wird, sucht das Gerät nach Kanälen, die sich noch nicht im Kanalspeicher befinden.

4 Drücken Sie [SETUP], um die Einstellung zu aktivieren.

Kanalaktualisierung

DVB

Sie können die Funktion einstellen, die neu verfügbare digitale Kanäle jeden Tag um 1:10 und 8.00 Uhr automatisch sucht und speichert.

- 1 Im Stoppmodus drücken Sie [SETUP]. Wählen Sie mit den [▲ / ▼] „Allgemeine Einstellung“, drücken Sie dann [ENTER/OK].**
- 2 Wählen Sie mit den [▲ / ▼] „Kanal“, drücken Sie dann [ENTER/OK].**
- 3 Wählen Sie mit den [▲ / ▼] „Einrichtung DVB“, drücken Sie dann [ENTER/OK].**
- 4 Wählen Sie mit den [▲ / ▼] „Service-Aktualisierung“, drücken Sie dann [ENTER/OK].**
- 5 Wählen Sie mit [▲ / ▼] die gewünschte Einstellung aus und drücken Sie dann auf [ENTER/OK].**

Landeinstellung

DVB

ANALOG

Hier stellen Sie das Land ein, damit Sie die Kanäle in Ihrem Gebiet empfangen können. Diese Einstellung dient hauptsächlich für Digitalkanäle.

- 1 Im Stoppmodus drücken Sie [SETUP]. Wählen Sie mit den [▲ / ▼] „Allgemeine Einstellung“, drücken Sie dann [ENTER/OK].**
- 2 Wählen Sie mit den [▲ / ▼] „Kanal“, drücken Sie dann [ENTER/OK].**
- 3 Wählen Sie mit den [▲ / ▼] „Land“, drücken Sie dann [ENTER/OK].**
- 4 Wählen Sie mit [▲ / ▼] das gewünschte Land aus und drücken Sie dann auf [ENTER/OK].**



In den Ländern, die oben nicht aufgeführt sind, können Digitalkanäle nicht einwandfrei empfangen werden. In einem solchen Fall wählen Sie „Andere“.

5 Drücken Sie [SETUP], um abzubrechen.

TV-Anzeige

Folgende Funktionen sind verfügbar, wenn Sie TV-Kanäle durch den Tuner dieses Gerätes anzeigen.

Wählen Sie einen Kanal

DVB

ANALOG

Für die Umschaltung auf DVB, analoge und externe Eingabe (AV1/AV2/DV(AV3)).

Wählen Sie durch mehrfaches Drücken von **[INPUT SELECT]** den DVB-, analogen oder externen Eingangsmodus aus. Der Modus ändert sich folgendermaßen:

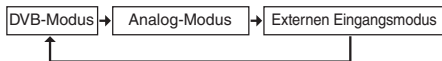

Sie können zwischen den externen Eingangsmodi (AV1/AV2/DV(AV3)) wechseln, indem Sie wiederholt **[PROG. ^ / v]** drücken.

Der Modus ändert sich folgendermaßen:

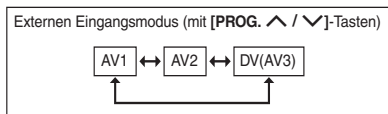

Sie können einen Kanal mit **[PROG. ^ / v]**, oder den Kanal direkt mit **[den Zahlentasten]** eingeben.

Hinweise zur Verwendung [der Zahlentasten]:

- Bei ein- und zweistelligen Kanälen werden die Kanäle 2 Sekunden nach Eingabe der Kanalnummer identifiziert. Sie können nur digitale Kanäle von 1 bis 899 oder analoge Kanäle von 1 bis 99 empfangen.
- Wenn Sie bei analogen Kanälen keinen Sendernamen „Sendername wählen“ empfangen, wird der Sender nicht mit Kanalnummer angezeigt.

Audiomoduswahl

ANALOG

Sie können durch Drücken von **[AUDIO]** zwischen TV-Audiomodi wechseln. Jeder Modus wird auf dem Fernsehbildschirm angezeigt.

Audiomodus während des Empfanges von analogen zweisprachigen Sendungen:

Modus	Audioausgang	Anzeige des Fernsehbildschirms
Audio 1	Audio 1 aus beiden Lautsprechern	Audio 1
Audio 2	Audio 2 aus beiden Lautsprechern	Audio 2
Audio 1 / Audio 2	<ul style="list-style-type: none"> Audio 1 aus dem linken Lautsprecher Audio 2 aus dem rechten Lautsprecher 	Audio 1/Audio 2

- Wenn das Programm nur einen Soundtrack hat, bewirkt **[AUDIO]** nichts.

Schnellauswahl

DVB

Mit dem Menü „Schnellauswahl“ können Sie Ihren Lieblings-DVB-Kanal schnell wählen. Siehe „Gruppenlisten bearbeiten“ auf Seite 25.

1 Drücken Sie [ENTER/OK], während Sie einen

DVB-Kanal ansehen.

- Das Menü „Schnellauswahl“ wird eingeblendet.

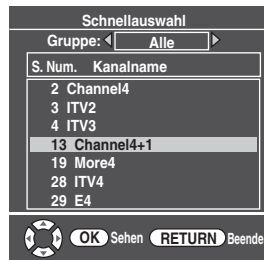

2 Drücken Sie [◀ / ▶], um Ihre Lieblingsgruppenliste auszuwählen. („Alle“, „Gruppe 1“–„Gruppe 8“)

- „Alle“ zeigt die Liste aller gespeicherten DVB-Kanäle an.
- Wenn die Lieblingsgruppe keine Kanäle hat, wird sie übersprungen.

3 Wählen Sie mit [▲ / ▼] den DVB-Kanal aus und drücken Sie dann [ENTER/OK].

4 Drücken Sie [RETURN/BACK], um abzubrechen.

Kanäle bearbeiten

DVB

Sie können mit dem „Kanäle bearbeiten“-Menü alle gespeicherten DVB-Kanäle in Gruppenlisten („Schnellauswahl“) sortieren oder Zuschauerbeschränkungen („Kindersperre“) etc. festlegen.

1 Im Stoppmodus drücken Sie [SETUP]. Wählen Sie mit den [▲ / ▼] „Allgemeine Einstellung“, drücken Sie dann [ENTER/OK].

2 Wählen Sie mit den [▲ / ▼] „Kanal“, drücken Sie dann [ENTER/OK].

3 Wählen Sie mit den [▲ / ▼] „Einrichtung DVB“, drücken Sie dann [ENTER/OK].

4 Wählen Sie mit den [▲ / ▼] „Kanäle bearbeiten“, drücken Sie dann [ENTER/OK].

- Das Menü „Kanäle bearbeiten“ wird eingeblendet.

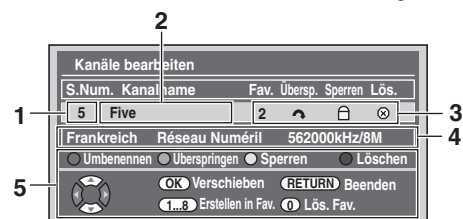

1 Kanalnummer

2 Kanalbezeichnung

3 Kanaleinstellung

1 bis 8 : Die Zahl der Auflistung der Lieblingsgruppen

↕ : Kanäle überspringen

🔒 : Jugendschutz

⊗ : Kanäle löschen

4 Kanalinformationen

5 Anleitung zur Tastenbedienung

5 Drücken Sie [RETURN/BACK], um abzubrechen.

Gruppenlisten bearbeiten

DVB

Sie können jeden DVB-Kanal in 8 verschiedene Lieblingsgruppenlisten sortieren („Gruppe 1“ - „Gruppe 8“). Mit dem Menü „Schnellauswahl“ können Sie Ihren Lieblings-DVB-Kanal schnell wählen. Siehe „Schnellauswahl“ auf Seite 24.

- 1 Führen Sie Schritte 1 bis 4 in „Kanäle bearbeiten“ auf Seite 24 durch.
- 2 Wählen Sie mit [▲ / ▼] den DVB-Kanal, den Sie der Lieblingsgruppenliste hinzufügen wollen, und wählen Sie dann mit [den Zahlentasten] ([1] - [8]) die Nummer der jeweiligen Lieblingsgruppenliste.

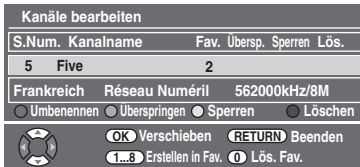

- Die gewünschte Nummer erscheint.
- Drücken Sie [0], um ihn aus der Lieblingsgruppenliste zu löschen.

- 3 Drücken Sie [RETURN/BACK], um abzubrechen.

Kanäle überspringen

DVB

Sie können mit [PROG. ▲ / ▼] nicht erwünschte DVB-Kanäle überspringen lassen.

- 1 Führen Sie Schritte 1 bis 4 in „Kanäle bearbeiten“ auf Seite 24 durch.
- 2 Wählen Sie mit [▲ / ▼] den zu überspringenden DVB-Kanal und drücken Sie dann auf [GRÜN].

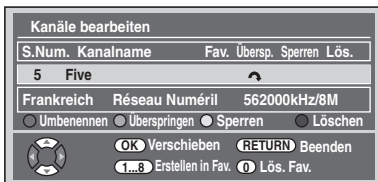

- „u“ wird eingeblendet.
- Drücken Sie [GRÜN], um abzubrechen. „u“ verschwindet.

- 3 Drücken Sie [RETURN/BACK], um abzubrechen.

Jugendschutz

DVB

Sie können den Zugriff auf DVB-Kanäle einschränken.

- 1 Führen Sie Schritte 1 bis 4 in „Kanäle bearbeiten“ auf Seite 24 durch.
- 2 Wählen Sie mit [▲ / ▼] den DVB-Kanal, dessen Zugriff beschränkt werden soll und drücken Sie dann [GELB].

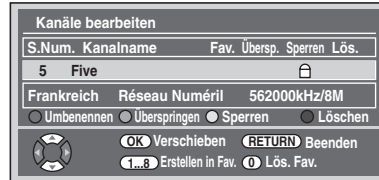

- „☐“ wird eingeblendet.
- Drücken Sie [GELB], um abzubrechen. „☐“ verschwindet.

- 3 Drücken Sie [RETURN/BACK], um abzubrechen.

- Nach Abschalten des Gerätes wird ein PIN-Code benötigt, um die gesperrten Kanäle anzuzeigen.
- Einstellung des PIN-Codes, siehe „[1] Kindersperre (Standard: AUS)“ auf Seite 69.

Hinweis

- Zum Aktivieren der Funktion „Kindersperre“ unter „DVB Einstellung“ müssen Sie zunächst den PIN-Code einrichten. Nach dem Einrichten des PIN-Codes schalten Sie das Gerät aus und anschließend wieder ein, um die Einstellung zu aktivieren.

Kanäle löschen

DVB

Sie können gespeicherte DVB-Kanäle löschen.

- 1 Führen Sie Schritte 1 bis 4 in „Kanäle bearbeiten“ auf Seite 24 durch.
- 2 Wählen Sie mit [▲ / ▼] den zu löschenden DVB-Kanal und drücken Sie dann auf [BLAU].

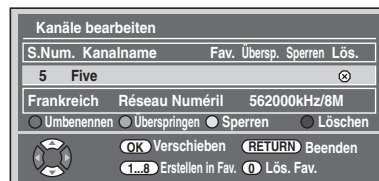

- „x“ wird eingeblendet.
- Drücken Sie [BLAU], um abzubrechen. „x“ verschwindet.

- 3 Drücken Sie [RETURN/BACK], um abzubrechen.

- Der Kanal ist nun aus dem „Kanäle bearbeiten“-Menü gelöscht.

Einführung

Anschlüsse

Grundlegende
Einführung/
TV-Anzeige

Aufnahme

Wiedergabe

Bearbeitung

Funktionseinstellung

VCR-Funktionen

Sonstiges

Kanäle verschieben

DVB

Sie können mit [PROG. ▲ / ▼] die Reihenfolge der DVB-Kanäle ändern.

- Führen Sie Schritte 1 bis 4 in „Kanäle bearbeiten“ auf Seite 24 durch.**
- Wählen Sie mit den [▲ / ▼] den DVB-Kanal, dessen Position Sie ändern möchten, drücken Sie dann [ENTER/OK].**
Es wird ein Dialogfenster eingeblendet.
- Wählen Sie mit [▲ / ▼] den Kanal aus, den Sie ersetzen möchten, und drücken Sie dann auf [ENTER/OK].**

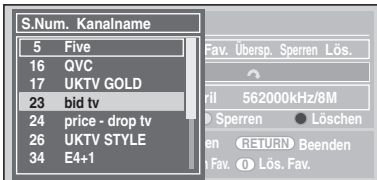

- Der Kanal wird ersetzt.

- Drücken Sie [RETURN/BACK], um abzubrechen.**

Kanalbezeichnungen ändern

DVB

Sie können die DVB-Kanalbezeichnungen nach Wunsch ändern.

- Führen Sie Schritte 1 bis 4 in „Kanäle bearbeiten“ auf Seite 24 durch.**
- Wählen Sie mit den [▲ / ▼] den Kanal, dessen Bezeichnung Sie ändern möchten, drücken Sie dann [ROT].**
• Die Namensänderungsanzeige erscheint.

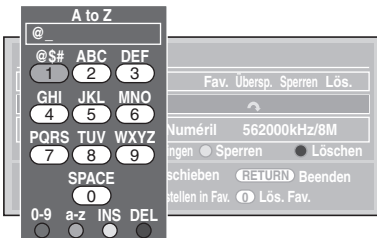

- Bearbeiten Sie die Bezeichnung mit [den Zahlentasten].**
 - Drücken Sie mehrmals [den Zahlentasten], bis der gewünschte Buchstabe erscheint.
 - Drücken Sie [◀ / ▶], um den Cursor nach links oder rechts zu bewegen.
 - Drücken Sie [ROT], um Buchstaben oder Ziffern zu wählen.
 - Drücken Sie [GRÜN], um Groß- oder Kleinbuchstaben zu wählen.
 - Drücken Sie [GELB], um den Cursorbuchstaben nach rechts zu bewegen.
 - Drücken Sie [BLAU], um den Cursorbuchstaben zu löschen und den Cursor nach links zu bewegen.
- Drücken Sie [ENTER/OK], wenn Sie fertig sind.**
- Drücken Sie [RETURN/BACK], um abzubrechen.**

Hinweis

- Sie können bis zu 19 Buchstaben eingeben.

Signal-Informationen

DVB

Sie können detaillierte Informationen über den aktuellen DVB-Kanal anzeigen lassen.

- Führen Sie Schritte 1 bis 3 in „Automatischer Suchlauf (DVB)“ auf Seiten 23 durch.**
- Wählen Sie mit den [▲ / ▼] „Signalinformation“, drücken Sie dann [ENTER/OK].**
• Die „Signalinformation“-Anzeige wird eingeblendet.

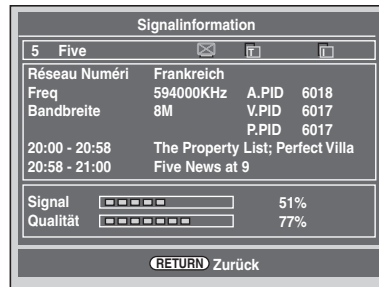

- Drücken Sie [RETURN/BACK], um abzubrechen.**
 - „Signalinformation“ ist für analoge Kanäle und externe Eingänge (AV1/AV2/DV(AV3)) nicht verfügbar.
 - „Signalinformation“ ist auch nicht verfügbar, wenn das PIN-Code-Eingabefeld für einen gesperrten DVB-Kanal angezeigt wird.

Teletextempfang

DVB

Wenn ein Sender einen DVB-Teletext-Service anbietet, können Sie diesen nutzen.

Der DVB-Teletext-Service umfasst Nachrichten, Wetterbericht und Untertitel.

- Drücken Sie [TEXT], um den Teletext-Bildschirm anzuzeigen.**
 - Der Teletext für den gewählten TV-Kanal wird angezeigt.
- Verwenden Sie [ROT] / [GRÜN] / [GELB] / [BLAU], um den Bildschirmanweisungen zu folgen.**
- Drücken Sie [TEXT], um den Teletext auszuschalten.**

Hinweis

- [TEXT] ist während einer Aufnahme nicht verfügbar.

Multiaudio

DVB

Viele DVB-Kanäle übertragen auch Multiaudio-Informationen. Sie können den gewünschten Audiomodus und die Audiosprache wählen.

1 Während der Anzeige eines DVB-Programms drücken Sie hierzu [AUDIO].



2 Wählen Sie mit [◀ / ▶] die Optionen „Stereo“, „Links“ oder „Rechts“.

3 Wählen Sie mit [▲ / ▼] die gewünschte Audiosprache.

- Die verfügbaren Audiosprachen hängen vom jeweiligen DVB-Programm ab.

4 Drücken Sie [ENTER/OK], um die Einstellungen zu aktivieren.

Hinweis

- Wenn das Programm geändert wird, wechselt die Audiosprache zur im „DVB Einstellung“ festgelegten Standardsprache. Siehe „[3] Sprache“ auf Seite 70.

Untertitel

DVB

Viele DVB-Kanäle übertragen auch Untertitel-Informationen. Sie können diese aufrufen und auf dem Bildschirm anzeigen lassen.

1 Während der Anzeige eines DVB-Programms drücken Sie hierzu [SUBTITLE].

- Wenn das Programm keine Untertitelinformationen besitzt, erscheint „Keine Informationen“.

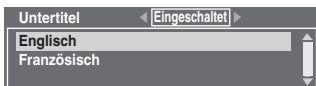

2 Wählen Sie mit [◀ / ▶] die Einstellung „Eingeschaltet“ oder „Ausgeschaltet“.

3 Wählen Sie mit [▲ / ▼] die gewünschte Untertitelsprache.

- Die verfügbaren Untertitelsprachen hängen vom jeweiligen DVB-Programm ab.

4 Drücken Sie [ENTER/OK], um die Einstellungen zu aktivieren.

Hinweis

- Wenn das Programm geändert wird, wechselt die Untertitelsprache zur im „DVB Einstellung“ festgelegten Standardsprache. Siehe „[3] Sprache“ auf Seite 70. Wenn die Standard-Untertitelsprache im neuen Programm nicht verfügbar ist, werden keine Untertitel angezeigt.

EPG (Electronic Programme Guide)

DVB

Der elektronische Programmführer (EPG) zeigt eine Liste der DVB-Programme sowie detaillierte Informationen über diese. Um EPG während der Anzeige von DVB/analogen Kanälen oder externen Quellen (AV1/AV2/DV(AV3)) aufzurufen, drücken Sie [GUIDE]. Sie können EPG auch folgendermaßen aufrufen:

1 Im Stoppmodus drücken Sie [SETUP]. Wählen Sie mit [▲ / ▼] „Zeit-Programmierung“, drücken Sie dann [ENTER/OK].

2 Wählen Sie mit den [▲ / ▼] „EPG“, drücken Sie dann [ENTER/OK].

- Wählen Sie mit [▲ / ▼ / ◀ / ▶] den Kanal und die Fernsehsendung aus.
- Wenn Sie die Fernsehsendung mit [▲ / ▼ / ◀ / ▶] ausgewählt haben, drücken Sie [ENTER/OK] oder [BLAU], um das Menü „Zeit-Programmierung“ aufzurufen. Siehe „Timer-Aufnahme (EPG)“ auf Seite 36.

z.B.) Wöchentlicher Modus

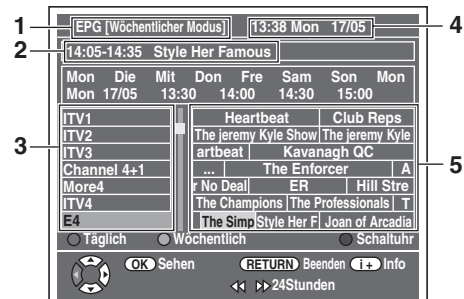

- 1 EPG-Menümodus
- 2 Jetzt gewähltes Programm
- 3 Kanal Bezeichnung
- 4 Datum/Zeit
- 5 Kanalprogramm

- Drücken Sie [RETURN/BACK], um abzubrechen.
- Drücken Sie [ROT] für den „Täglicher Modus“.
- Drücken Sie [GRÜN] für den „Wöchentlicher Modus“.
- Mit [◀◀ / ▶▶] können Sie zum vorherigen oder nächsten Tag wechseln.
- Drücken Sie [i+] für den „Service-Informationen“.

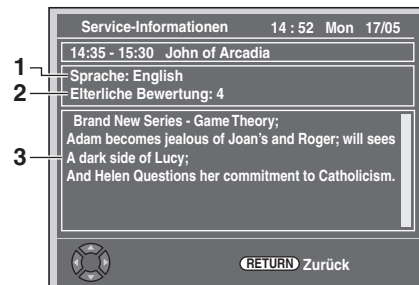

- 1 Sprache, die auf dem Bildschirm angezeigt wird
- 2 Jugendschutz Verriegelungssystem
- 3 Information über die Programme

Hinweis

- EPG kann während der Aufzeichnung nicht angezeigt werden.

Aufnahme

Information zur DVD-Aufnahme

Disktypen

Mit diesem Gerät können DVD-RW/-R Disks verwendet werden. Auf DVD-RW-Disks können Sendungen wiederholt aufgezeichnet und auch wieder gelöscht werden. Es gibt 2 Aufzeichnungsformate: VR-Modus und Video-Modus. Für Disks des Typs DVD-RW sind der VR- und der Video-Modus verfügbar, während für Disks des Typs DVD-R nur der Video-Modus verfügbar ist. Der Video-Modus besitzt dasselbe Aufzeichnungsformat, wie im Handel erhältliche, bespielte DVD-Videos. In diesem Format aufgenommene Disks können mit den meisten DVD-Playern abgespielt werden. Sie müssen diese Disks allerdings finalisieren (siehe Seite 41), bevor Sie sie auf andere DVD-Player abspielen. Solange die im Video-Modus aufgezeichneten Disks nicht finalisiert wurden, können Sie sie mit diesem Gerät weiter beschreiben oder bearbeiten. Der VR (Videoaufnahme)-Modus ist ein Grundaufnahmeformat für DVD-RW-Disks. Der VR-Modus bietet erweiterte Bearbeitungsmöglichkeiten und Sie können Ihr Material mehrmals aufnehmen und bearbeiten, allerdings kann es nur auf einem mit dem VRModus kompatiblen Gerät wiedergegeben werden. Vor der Wiedergabe auf einem anderen Gerät ist eine Finalisierung empfehlenswert.

Aufnahmegeschwindigkeit

Sie können unter 5 Optionen eine Aufnahmegeschwindigkeit wählen. Die Aufnahmezeit hängt von Ihrer zu wählenden Aufnahmegeschwindigkeit ab.

Aufnahmegeschwindigkeit	Aufnahmezeit		Bild- / Tonqualität
	DVD 12 cm	DVD 8 cm	
1H	60 min	18 min	☆☆☆☆☆
2H	120 min	36 min	☆☆☆☆
4H	240 min	72 min	☆☆☆
6H	360 min	108 min	☆☆
8H	480 min	144 min	☆





- Als Standard für diese Tabelle wird eine einseitige 12 cm- / 8 cm-Disk angesehen. Die Aufnahmezeiten sind Schätzwerte und können von der tatsächlichen Aufnahmezeit abweichen.
- Die Ton- und Bildqualität wird schlechter, je länger die Aufnahmezeit wird.

Einschränkungen der Aufnahme

Sie können mit diesem Gerät keine urheberrechtsgeschützten Videos aufzeichnen. Urheberrechtsgeschützte Videos umfassen DVD-Videos und manche Satellitensender. Wenn urheberrechtsgeschütztes Material erkannt wird, wird die Aufnahme automatisch pausiert oder gestoppt und eine Fehlermeldung erscheint auf dem Bildschirm. Sie können Videos des Typs „nur einmal kopieren“ nur mit einer DVD-RW-Disk im VR-Modus mit Content Protection for Recordable Media (CPRM) (Kopierschutz) aufzeichnen. Bei der Aufnahme einer Fernsehsendung oder von einem externen Eingang können Sie Kopierkontrollinformation auf dem Bildschirm anzeigen lassen. CPRM ist ein Verschlüsselungs-Kopierschutzsystem zum Schutz von „einmal kopieren“-Fernsehsendungen. Dieses Gerät ist CPRM-kompatibel, was bedeutet, dass Sie einmal kopierbare Fernsehsendungen aufnehmen können, aber Sie können keine Kopien dieser Aufnahmen herstellen. CPRM-Aufnahmen können nur auf spezifisch mit CPRM kompatiblen DVD-Playern wiedergegeben werden.

Information zum Kopierschutz

Manche Satellitensender verfügen über kopiergeschützte Information. Wenn Sie von Ihnen aufnehmen möchten, lesen Sie Folgendes.

Medientyp / -format	Gratis kopie	Einmal-kopieren	Kopierverbot
 VR DVD-RW Vers. 1.1/ Vers. 1.2	☆	—	—
	☆	☆	—
 Video DVD-RW Vers. 1.1/ Vers. 1.2	☆	—	—
	☆	—	—
 DVD-R Vers. 2.0/ Vers. 2.1	☆	—	—
 VCR	☆	☆	☆

- ☆ : Beschreibbar
- : Nicht beschreibbar

Hinweis

- Auf einem Personalcomputer oder einem DVD- oder CD-Recorder aufgezeichnete Disks können nicht wiedergegeben werden, wenn die Disk beschädigt oder verschmutzt ist oder sich Feuchtigkeit auf der Linse des Rekorders gebildet hat.
- Wenn Sie eine Disk mit einem Computer beschreiben, kann diese unter Umständen weder abgespielt noch kopiert werden, selbst wenn die Disk in einem kompatiblen Format beschrieben wurde. Die Ursachen können bestimmte Einstellungen in der Software sein, mit der die Disk erstellt wurde (nähere Informationen erhalten Sie beim Software-Herausgeber).
- Mit diesem Gerät ist es nicht möglich, die im Videomodus aufgezeichnete Disks mit anderen DVD-Rekordern weitere Aufzeichnungen zu tätigen.
- Wenn die Aufnahme mit der Variablen-Bitrate (VBR)-Methode durchgeführt wird, kann die tatsächliche Restaufnahmezeit etwas kürzer sein, als auf dem Bildschirmmenü angezeigt wird. Dies hängt von dem Bild ab, das Sie aufzeichnen.

Disks für andere DVD-Player wiedergabefähig machen (Finalisieren)

Nach der Aufnahme müssen Sie die Disk finalisieren, um sie auf andere Player abzuspielen (siehe Seite 41). Sie können die Disks nicht auf anderen DVD-Rekordern finalisieren.

Disk-Typ	DVD-R	DVD-RW	
		Videomodus	VR-Modus
Nach der Finalisierung			
Automatische Titelmanüerstellung	✓	✓	
Finalisierung aufheben (siehe Seite 41)		✓	✓
Zusätzliches Aufnehmen oder Bearbeiten (siehe Seite 41)		✓ (Finalisierung aufheben)	✓ (Finalisierung aufheben)

✓: Verfügbar

Grau: Nicht verfügbar

Maximal aufnehmbare Titel/Kapitel

DVD im VR-Modus:

Je 99 Titel pro Playlist und Original

Je 999 Kapitel pro Playlist und Original

Video-Modus-DVD:

99 Titel pro Disk

99 Kapitel pro Titel

Einführung

Anschlüsse

Grundlegende
Einrichtung/
TV-Anzeige

Aufnahme

Wiedergabe

Bearbeitung

Funktionseinstellung

VCR-Funktionen

Sonstiges

Formatieren einer Disk

Wahl des Aufnahmeformats eines DVD-RW-Rohlings



Wird ein DVD-RW-Rohling eingelegt, beginnt das Gerät automatisch mit der Initialisierung der Disk. DVD-RW Disk entweder im Video- oder im VR-Modus, je nach Einstellung des Aufnahmeformat-Modus des Gerätes. Bevor Sie einen DVD-RW-Rohling einlegen, müssen Sie das Aufnahmeformat auf den gewünschten Modus einstellen. Sie können die DVD-RW-Disk nach der ersten Verwendung auch manuell formatieren.

- 1 Im Stoppmodus drücken Sie [SETUP].
- 2 Wählen Sie mit den [▲ / ▼] „DVD Menü“, drücken Sie dann [ENTER/OK].
- 3 Wählen Sie mit den [▲ / ▼] „Format“, drücken Sie dann [ENTER/OK].
- 4 Wählen Sie mit den [▲ / ▼] „Formatmodus“, drücken Sie dann [ENTER/OK].
- 5 Wählen Sie mit den [▲ / ▼] „VideoModus“ oder „VR-Modus“, drücken Sie dann [ENTER/OK].

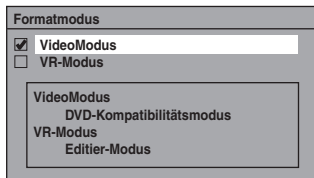

- 6 Drücken Sie [SETUP], um abzubrechen.
- 7 Legen Sie eine leere Disk ein.
Die Formatierung startet.
- 8 Das Formatieren ist beendet.
100% ist beendet.

Hinweis

- Die Aufnahmeformateinstellung gilt nur für DVD-RW-Disks. Sie können das Aufnahmeformat einer DVD-R-Disk nicht ändern.
- Innerhalb einer DVD-RW-Disk kann nur ein einziges Format verwendet werden.
- Wenn Sie eine bereits formatierte Disk einlegen, wird das Aufzeichnungsformat nicht geändert, wenn Sie im Menü „Einstellungen“ das Format umschalten. Um das Format zu ändern, müssen Sie die Disk neu formatieren, siehe „Manuelles Neuformatieren einer Disk“ auf Seite 30.

Einstellung des Bildformats für Video-Modus-Aufnahmen



Das Bildformat für Video-Modus-Aufnahmen ist einstellbar.

- 1 Im Stoppmodus drücken Sie [SETUP]. Wählen Sie mit den [▲ / ▼] „Allgemeine Einstellung“, drücken Sie dann [ENTER/OK].
- 2 Wählen Sie mit den [▲ / ▼] „Aufnahme“, drücken Sie dann [ENTER/OK].
- 3 Wählen Sie mit den [▲ / ▼] „Seitenverh. (VideoModus)“, drücken Sie dann [ENTER/OK].

- 4 Wählen Sie mit [▲ / ▼] die gewünschte Einstellung aus und drücken Sie dann auf [ENTER/OK].

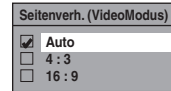

- Auto : Die Aufzeichnung erfolgt mit dem Bildformat des gesendeten Programms, mit dessen Aufnahme Sie begonnen haben.
- 4:3 : Aufgenommen im Bildformat 4:3
- 16:9 : Aufgenommen im Bildformat 16:9

- 5 Drücken Sie [SETUP], um abzubrechen.

Hinweis

- Bei einer DVD-RW im VR-Modus erfolgt die Aufzeichnung des Bildes in dem Bildformat, in dem das Programm, das Sie aufnehmen, gesendet wird, unabhängig von der Einstellung für „Seitenverh. (VideoModus)“.

Einstellung automatischer Kapitel



Das Gerät fügt während der Aufnahme in regelmäßigen Abständen (werkseitig alle 10 Minuten) Kapitel ein. Sie können diese Funktion im Menü Auto-Kapitel ausschalten oder die Zeitspanne der Abstände ändern.

- 1 Im Stoppmodus drücken Sie [SETUP]. Wählen Sie mit den [▲ / ▼] „Allgemeine Einstellung“, drücken Sie dann [ENTER/OK].
- 2 Wählen Sie mit den [▲ / ▼] „Aufnahme“, drücken Sie dann [ENTER/OK].
- 3 Wählen Sie mit den [▲ / ▼] „Auto-Kapitel“, drücken Sie dann [ENTER/OK].
- 4 Wenn Sie „Auto-Kapitel“ ausschalten möchten, wählen Sie mit den [▲ / ▼] „AUS“, drücken Sie dann [ENTER/OK].

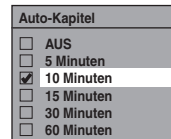

Wenn Sie die Zeitspanne der Abstände für „Auto-Kapitel“, ändern möchten, wählen Sie die gewünschte Zeitspanne mit [▲ / ▼] und drücken Sie dann auf [ENTER/OK].

- 5 Drücken Sie [SETUP], um abzubrechen.

Hinweis

- Das Intervall für das automatische Setzen von Kapitelmarken kann sich bis zu zwei Minuten von der gewählten Option unterscheiden.
- Bei der Aufnahme wird nach der maximalen Kapitelmarke eine weitere hinzugefügt.

Manuelles Neuformatieren einer Disk



Wenn Sie eine DVD-RW-Disk verwenden, können Sie die Disk mit der Funktion „Format“ formatieren. Sie können eine DVD-RW entweder für Video-Modus- oder VR-Modus-Aufnahmen formatieren.

Hinweis

- Wenn Sie die Disk neu formatieren, wird der Inhalt der Disk gelöscht.
- Stellen Sie sicher, dass das Aufnahmeformat auf den gewünschten Modus eingestellt ist (siehe Schritte 1 bis 6 in „Wahl des Aufnahmeformats eines DVD-RW-Rohlings“ auf Seite 30).

Legen Sie eine beschreibbare Disk ein.

- 1 Im Stoppmodus drücken Sie [SETUP].
- 2 Wählen Sie mit den [▲ / ▼] „DVD Menü“, drücken Sie dann [ENTER/OK].
- 3 Wählen Sie mit den [▲ / ▼] „Format“, drücken Sie dann [ENTER/OK].
- 4 Wählen Sie mit den [▲ / ▼] „Start“, drücken Sie dann [ENTER/OK].

Es wird ein Dialogfenster eingeblendet, in dem Sie Ihre Auswahl bestätigen müssen.

- 5 Wählen Sie mit den [▲ / ▼] „Ja“, drücken Sie dann [ENTER/OK].

z.B.) DVD-RW im VR-Modus

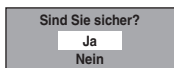

Die Formatierung startet.

Wenn Sie das Formatieren abbrechen möchten, wählen Sie „Nein“.

- 6 Das Formatieren ist beendet.

Hinweis

- Sie können keine Disks verwenden, die mit einem anderen DVD-Recorder formatiert wurden. Die Disk muss mit diesem Gerät neu formatiert werden. Möglicherweise ist dieses Gerät nicht in der Lage, Disks neu zu formatieren, die auf einem anderen Gerät formatiert wurden (z. B. DVDs, die mit einem PC oder einem anderen Rekorder formatiert wurden).

Audiomoduswahl

Dieses Gerät kann zweisprachige Sendungen empfangen.

Sie können durch Drücken von [AUDIO] zwischen Modi wechseln. Jeder Modus wird auf dem Fernsehbildschirm angezeigt. Wenn Sie einen DVB-Kanal aufzeichnen, wird nur der Soundausgabekanal aufgezeichnet.

Einstellung des externen Audioeingangs



Wenn der externe Eingang eine zweisprachige Sendung ist, können Sie für die Aufnahme der DVD „Stereo“ oder „Zweisprach.“ wählen. Diese Einstellung gilt nur für die Aufnahme externer Signale (AV1/AV2).

- 1 Im Stoppmodus drücken Sie [SETUP]. Wählen Sie mit den [▲ / ▼] „Allgemeine Einstellung“, drücken Sie dann [ENTER/OK].
- 2 Wählen Sie mit den [▲ / ▼] „Aufnahme“, drücken Sie dann [ENTER/OK].
- 3 Wählen Sie mit den [▲ / ▼] „Externer Audioeingang“, drücken Sie dann [ENTER/OK].
- 4 Wählen Sie mit den [▲ / ▼] „Stereo“ oder „Zweisprach.“, drücken Sie dann [ENTER/OK].

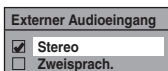

- 5 Drücken Sie [SETUP], um abzubrechen.

Hinweis

- Wenn Sie „Stereo“ wählen: Der Ton wird als „Stereoton“ aufgezeichnet.
- Wenn Sie „Zweisprach.“ wählen: Der Ton wird als „Zweisprachton“ aufgezeichnet. (Details finden Sie unter „Einstellung zweisprachiger Aufnahmetons“ auf Seite 31).

Einstellung zweisprachigen Aufnahmetons



Sie können „Audio 1“ oder „Audio 2“ wählen, um eine zweisprachige Sendung im Videomodus aufzunehmen. Diese Einstellung gilt nur für die Aufnahme eines analogen Kanals.

- 1 Im Stoppmodus drücken Sie [SETUP]. Wählen Sie mit den [▲ / ▼] „Allgemeine Einstellung“, drücken Sie dann [ENTER/OK].
- 2 Wählen Sie mit den [▲ / ▼] „Aufnahme“, drücken Sie dann [ENTER/OK].
- 3 Wählen Sie mit den [▲ / ▼] „Zweispr. Aud-Aufnahme“, drücken Sie dann [ENTER/OK].
- 4 Wählen Sie mit den [▲ / ▼] „Audio 1“ oder „Audio 2“, drücken Sie dann [ENTER/OK].

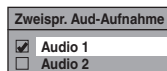

- 5 Drücken Sie [SETUP], um abzubrechen.

Hinweis

- Wenn Sie auf eine VR Modus Disk aufnehmen, wird – ungeachtet dieser Einstellung – sowohl „Audio 1“ als auch „Audio 2“ aufgezeichnet. Beim Abspielen können Sie entweder Tonformat oder die Kombination beider als Wiedergabeton wählen.

Aufnahme Tonwahl (1H)



Das Gerät ermöglicht qualitativ hochwertige Tonaufnahmen. Zu diesem Zweck muss der Aufnahmemodus auf 1H gesetzt werden.

- 1 Im Stoppmodus drücken Sie [SETUP]. Wählen Sie mit den [▲ / ▼] „Allgemeine Einstellung“, drücken Sie dann [ENTER/OK].
- 2 Wählen Sie mit den [▲ / ▼] „Aufnahme“, drücken Sie dann [ENTER/OK].
- 3 Wählen Sie mit den [▲ / ▼] „Aud-Aufnahmeauswahl (1H)“, drücken Sie dann [ENTER/OK].
- 4 Wählen Sie mit den [▲ / ▼] „PCM“ oder „Dolby Digital“, drücken Sie dann [ENTER/OK].

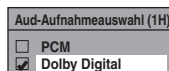

PCM: Audio-Aufnahme in PCM für die beste Tonqualität.

Dolby Digital: Audio-Aufnahme in Dolby Digital für gute Tonqualität.

- 5 Drücken Sie [SETUP], um abzubrechen.

Hinweis

- „PCM“ steht für Pulse Code Modulation. Bei diesem Verfahren werden analoge Toninformationen ohne Komprimierung der Audiodaten in digitale Informationen umgewandelt.
- Wenn die Aufnahmegeschwindigkeit nicht auf 1H, eingestellt ist, zeichnet das Gerät immer im „Dolby Digital“ Audioformat auf, auch wenn Sie „PCM“ gewählt haben.

Aufnahme allgemein und One-Touch-Timer-Aufnahme (OTR)

DVB

ANALOG



Führen Sie die unten genannte Schritte aus, um eine Fernsehsendung aufzuzeichnen (siehe Seite 71 für VCR-Aufnahme).

1 Drücken Sie [STANDBY-ON , um das Gerät einzuschalten.

Schalten Sie Ihr TV ein und versichern Sie sich, dass der AV-Kanal ausgewählt wurde, mit der das Gerät verbunden ist.

Drücken Sie [DVD].

2 Drücken Sie [OPEN/CLOSE EJECT , um das Diskfach zu öffnen.

3 Legen Sie die Disk, mit dem nach oben weisenden Etikett, ins Diskfach ein. Achten Sie darauf, dass die Disk in die Vertiefung des Diskfachs gleitet.

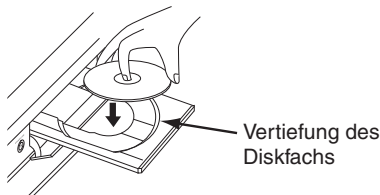

4 Drücken Sie [OPEN/CLOSE EJECT , um das Diskfach zu schließen.



5 Wählen Sie mit [REC SPEED] die Aufnahmegeschwindigkeit (siehe Seite 28).

6 Drücken Sie [INPUT SELECT], um DVB, analog oder den externen Eingangsmodus zu wählen, und wählen Sie dann mit [PROG. /] oder [den Zahlentasten] den aufzunehmenden Kanal.

7 Aufnahme allgemein:

Drücken Sie zum Starten der Aufnahme [REC].

Das Zeichen „●“ wird kurz auf dem Fernsehbildschirm erscheinen.

Drücken Sie [PAUSE , um die Aufnahme zu pausieren. Drücken Sie erneut [PAUSE ] oder [REC], um die Aufnahme zu starten.

One-Touch-Timer-Aufnahme (OTR):

Dies ist eine bequeme Art, die Aufnahmezeit in 30-Minutenblöcken einzustellen. Achten Sie darauf, dass auf der aufzuzeichnenden Disk genug Platz für die von Ihnen eingestellte Zeit vorhanden ist (siehe Seite 71 für VCR-Aufnahme).

Drücken Sie wiederholt [REC], bis die gewünschte Aufnahmezeit (30 Minuten bis 8 Stunden) auf dem Fernsehbildschirm erscheint.

Die One-Touch-Timer-Aufnahme beginnt.

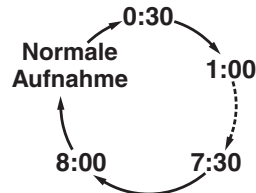

- Wenn das Gerät ans Ende der festgelegten Zeit gelangt, schaltet es sich automatisch aus.
- Um die Aufnahmezeit während der One-Touch-Timer-Aufnahme zu ändern, drücken Sie wiederholt [REC], bis die gewünschte Dauer erscheint.
- Um die One-Touch-Timer-Aufnahme innerhalb der festgelegten Zeit abzubrechen, drücken Sie [STOP ].

8 Drücken Sie [STOP , um die Aufnahme zu stoppen.

Die Ausführung dieses Betriebsschrittes kann einen Moment dauern.

Hinweis

- Sie können im REC-Pausenmodus den Kanal wechseln.
- Die Aufzeichnung wird fortgesetzt, bis die Disk voll ist oder Sie die Aufzeichnung beenden.
- Wenn die Uhrzeit nicht eingestellt ist, so werden für das Datum und die Uhrzeit in die Titelnamen 01/01/2013 und 00:00 angezeigt.
- Sie können die Aufnahmegeschwindigkeit im REC-Modus oder REC-Pausenmodus nicht ändern.
- Auch wenn die aufzuzeichnende Sendung im SECAM-System vorliegt, wandelt das Gerät das Format, während der Aufzeichnung, automatisch in das PAL-System um.
- Auf die DVD-RW/-R-Disks können bis zu 99 Titel aufgenommen werden.
- Sie können einen Titel auf einem Gerät abspielen und gleichzeitig auf ein anderes Gerät aufnehmen. Wählen Sie dafür einfach das Gerät aus (DVD oder VCR), das Sie für die Wiedergabe verwenden möchten, und drücken Sie, während der DVD / VCR-Aufnahme auf die Taste [DVD] oder [VCR]. Fahren Sie dann, wie bei der normalen Wiedergabe, fort.
- NTSC-Aufnahmen sind mit diesem Gerät nicht erlaubt.
- Die Restaufnahme erscheint, während der One-Touch-Timer-Aufnahme, auf dem Fernsehbildschirm. Drücken Sie [DISPLAY], um diese auf dem Fernsehbildschirm zu sehen.
- Während der One-Touch-Timer-Aufnahme wird die Restaufnahmezeit auf dem Frontdisplay angezeigt.
- Im Unterschied zur Timer-Aufnahme steht Ihnen, während der One-Touch-Timer-Aufnahme, folgende Funktionen zur Verfügung:
 - Das Gerät auszuschalten. (Die One-Touch-Timer-Aufnahme mit Eintastenbedienung wird deaktiviert).
 - Verwenden Sie [REC] oder [STOP ] auf der Fernbedienung.
- Sie können, während der One-Touch-Timer-Aufnahme nicht die Pausenfunktion verwenden.
- Das Gerät wird unter folgenden Umständen automatisch ausgeschaltet:
 - Es ist kein Platz mehr auf der Disk vorhanden.
 - Ein Stromausfall tritt auf.
- Wenn die DVD-One-Touch-Timer-Aufnahme, während der Wiedergabe oder Aufnahme der VCR, beendet wird, so wechselt die DVD in den Stoppmodus und die VCR bleibt im aktuellen Modus.
- Wenn die One-Touch-Timer-Aufnahme beendet und der Strom abgeschaltet wird, geht das Gerät automatisch auf Timer-Standby-Modus, wenn eine Timer-Aufnahme programmiert wurde. Drücken Sie [TIMER SET], um den Timer-Standby-Modus abzubrechen und das Gerät ununterbrochen zu benutzen.

Timer-Aufnahme

DVB ANALOG



Sie können das Gerät zur Aufnahme von bis zu 12 Programmen und bis zu einem Monat im Voraus programmieren. Tägliche oder wöchentliche Programmaufnahmen sind ebenfalls möglich.

- Achten Sie darauf, die Uhrzeit einzustellen, bevor Sie eine Timer-Aufnahme eingeben.

Legen Sie eine beschreibbare Disk oder eine Kassette mit intakter Aufnahmelasche ein.

1 Im Stopmodus drücken Sie [TIMER PROG.].

Die „Zeit-Programmierung“-Liste erscheint.

2 Wählen Sie mit den [▲ / ▼] „Neues Programm“, drücken Sie dann [ENTER/OK].

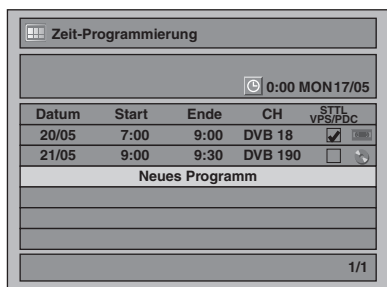

- Bei 6 oder mehr Sendungen blättern Sie um mit [SKIP ◀◀ / ▶▶].

3 Geben Sie mit den [▲ / ▼] das Datum ein, drücken Sie dann die [▶].

Mit jedem Tastendruck zum aktuellen Datum auf [▼] wechselt der zeitgesteuerte Aufnahmemodus wie folgt:

z. B. 1. Januar

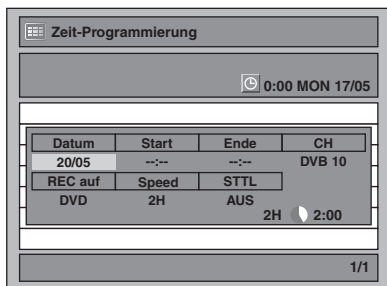
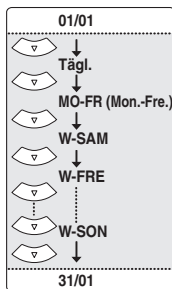

- Analoge Kanäle werden gekennzeichnet als „ATV“.

- 4 Geben Sie mit den [▲ / ▼] die Anfangs- und Endzeit ein, drücken Sie dann die [▶].**
- 5 Wählen Sie mit [▲ / ▼] den digitalen (DVB) / analogen (ATV) Modus oder externen Eingang (AV1/AV2) aus und drücken Sie [▶].**
- 6 Wählen Sie mit den [▲ / ▼] die Kanalnummer, drücken Sie dann die [▶].**
- 7 Wählen Sie mit den [▲ / ▼] das Aufnahmemedium („DVD“ oder „VCR“), drücken Sie dann die [▶].**
- 8 Wählen Sie die Aufnahmegeschwindigkeit mit [▲ / ▼], drücken Sie dann [▶].**

Siehe „Aufnahmegeschwindigkeit“ auf Seite 28 für DVD oder Seite 71 für VCR.

9 Für DVB-Kanal-Aufnahme:

Wählen Sie mit [▲ / ▼] die Optionen „STTL“, „EIN“ oder „AUS“.

Wenn Sie „STTL“ auf „EIN“ einstellen, werden die Untertitel ebenfalls aufgezeichnet.

- Wenn der analoge Kanal gewählt ist, wird „VPS/PDC“ statt „STTL“ angezeigt.

Für Analog-Kanal-Aufnahme:

Wählen Sie mit [▲ / ▼] die Optionen „VPS/PDC“, „EIN“ oder „AUS“.

Siehe „VPS (Videoprogramm-System) / PDC (Programmanzeige-Kontrolle)“ auf Seite 34.

- Wenn der DVB-Kanal gewählt ist, wird „STTL“ statt „VPS/PDC“ angezeigt.
- Das VPS/PDC-System ist nicht für „Tägl.“ und „MO-FR“ Timer-Programme verfügbar.

10 Drücken Sie [ENTER/OK], wenn die gesamte erforderliche Information eingegeben ist.

Ihre Programmeinstellung wird gespeichert.

- Wiederholen Sie Schritte 2 bis 10, um ein weiteres Programm einzugeben.
- Drücken Sie zum Abbrechen [TIMER PROG.].
- Wenn sich 2 oder mehr Sendungen überschneiden, erscheint „Timer-Programme überschneiden sich“ und die Überschneidung wird in blau angezeigt. Für die Korrektur der Überschneidung siehe „Überprüfung, Löschung oder Korrektur der Zeit-Programmierungsinformation“ auf Seite 34.

11 Drücken Sie [TIMER SET], um eine Zeit-Programmierung einzustellen.

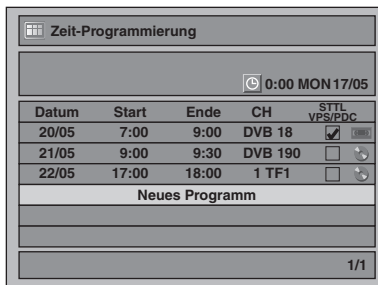

Die vordere Anzeige bleibt ausgeschaltet, wenn das Gerät im Standby-Modus ist.

Einführung
Anschlüsse
Grundlegende Einrichtung/TV-Anzeige
Aufnahme
Wiedergabe
Bearbeitung
Funktionseinstellung
VCR-Funktionen
Sonstiges

Hinweis

- Sollten Sie die Uhr noch eingestellt haben, wird das Zeiteinstellungsfenster anstelle der Zeit-Programmierung-Liste eingeblendet. Fahren Sie mit „1 Uhreinstellung“ auf Seite 68 fort, bevor Sie den Timer programmieren.
- Drücken Sie [▲ / ▼], um den Cursor in der „Zeit-Programmierung“-Liste zu bewegen.
- Wenn eine einfache Aufnahme oder eine One-Touch-Timer-Aufnahme für eine Komponente (z. B. VCR) durchgeführt wird, und die Timer-Aufnahme für die andere Komponente (z. B. DVD) kurz davor steht zu beginnen, so wechselt das Gerät, 2 Minuten vor der programmierten Startzeit, automatisch zu dem programmierten Kanal für die Timer-Aufnahme. Die aktuelle Aufnahme (für VCR) wird dann abgebrochen, ES SEI DENN es handelt sich um den selben aufzunehmenden Kanal. Wenn es sich um den gleichen Kanal handelt, der aufgenommen wird, so startet die Timer-Aufnahme, ohne dass die aktuell durchgeführte Aufnahme abgebrochen wird. In diesem Fall wird der gleiche Kanal sowohl auf DVD als auch auf VCR aufgenommen.
- Brechen Sie den Timer-Standby-Modus mit [TIMER SET] ab, um das momentan im Timer-Standby-Modus befindende Gerät zu verwenden. Drücken Sie, nachdem der Vorgang beendet wurde, auf [TIMER SET], um wieder in den Timer-Standby-Modus zu wechseln.
- Im Timer-Standby-Modus können Sie das Gerät einschalten und die Komponente benutzen (VCR oder DVD), die nicht zeitlich programmiert ist.

VPS (Videoprogramm-System) / PDC (Programmanzeigeontrolle)

Das Videoprogramm-System (VPS) oder die Programmanzeigeontrolle (PDC) stellen sicher, dass die für die Timer-Aufnahme einprogrammierten Sendungen von Anfang bis Ende aufgenommen werden, selbst wenn die tatsächliche Sendezeit von der geplanten durch Verspätung oder Verlängerung der Programmdauer abweicht. Wenn ein Programm unterbrochen wird, wird auch die Aufnahme automatisch angehalten und fortgesetzt, wenn das Programm wieder beginnt.

Wenn das VPS/PDC-Signal aufgrund von Empfangsstörungen verschwindet, oder ein Sender kein reguläres VPS/PDC-Signal ausstrahlt, findet die Timer-Aufnahme im Normalmodus statt (ohne VPS/PDC), selbst wenn VPS/PDC einprogrammiert war. Wenn die Startzeit der VPS/PDC-Timer-Aufnahme an einem bestimmten Tag zwischen 0:00 und 3:59 liegt, ist die VPS/PDC-Funktion von 20:00 am Vortag bis 4:00 am nächsten Tag aktiv. Wenn die Startzeit der VPS/PDC-Timer-Aufnahme an einem bestimmten Tag zwischen 4:00 und 23:59 liegt, ist die VPS/PDC-Funktion von 0:00 am Tag bis 4:00 am nächsten Tag aktiv. Das bedeutet, dass das jeweilige Programm korrekt aufgenommen wird, wenn es innerhalb dieser Periode ausgestrahlt wird. Wenn der Timer falsch programmiert ist, bleibt diese Einstellung wirksam, bis Sie sie aufheben. Wie eine falsche Timer-Einstellung aufgehoben wird, beschreibt „Überprüfung, Löschung oder Korrektur der Zeit-Programmierungsinformation“ auf Seite 34.

Hinweis

- Diese Funktion ist nur bei analogen Kanälen verfügbar.

Überprüfung, Löschung oder Korrektur der Zeit- Programmierungsinformation

- 1 Drücken Sie [TIMER SET], um den Timer-Standby-Modus abzubrechen.**
- 2 Drücken Sie [TIMER PROG.].**
Die „Zeit-Programmierung“-Liste erscheint.
- 3 A) Um das Timer-Programm zu löschen:**
 - 1) Wählen Sie mit [▲ / ▼] das Programm aus, das Sie löschen möchten, und drücken Sie dann auf [ENTER/OK].
 - 2) Wählen Sie mit den [▲ / ▼] „Löschen“, drücken Sie dann [ENTER/OK].
Das Bestätigungsfenster wird eingeblendet.
 - 3) Wählen Sie mit den [▲ / ▼] „Ja“, drücken Sie dann [ENTER/OK].**B) Um das Timer-Programm zu korrigieren:**
 - 1) Wählen Sie mit [▲ / ▼] das Programm aus, das Sie korrigieren möchten, und drücken Sie dann auf [ENTER/OK].
 - 2) Wählen Sie mit den [▲ / ▼] „Programmwechsel“, drücken Sie dann [ENTER/OK].
 - 3) Korrigieren Sie das Timer-Programm mit [▲ / ▼ / ◀ / ▶], und drücken Sie dann auf [ENTER/OK].
- 4 Drücken Sie [TIMER PROG.], um abzubrechen.**
- 5 Drücken Sie auf [TIMER SET], um in den Timer-Standby-Modus zurückzukehren.**

Überprüfung der laufenden Timer-Programmierung
Drücken Sie [TIMER PROG.].

Hinweis

- Wenn eine Timer-Aufnahme durchgeführt wird, ist das entsprechende Programm rot hervorgehoben. In solch einem Fall können Sie keine anderen Programme auswählen.
- Wenn Sie die aktuell durchgeführte Timer-Programmierung prüfen, indem Sie, während des Betriebs der Komponente (DVD oder VCR), die aktuell nicht für die Timer-Aufnahme verwendet wird, auf [TIMER PROG.] drücken, so wird das Programm nicht hervorgehoben. In diesem Fall können Sie keine anderen Programmierungen auswählen.

Stoppen der laufenden Timer-Aufnahme

Auf der Frontkonsole:
Drücken Sie [STOP ■].

Auf der Fernbedienung:

- 1 Drücken Sie [STOP ■].**
- 2 Wählen Sie mit den [▲ / ▼] „Ja“, drücken Sie dann [ENTER/OK].**

Probleme bei der Beendigung der Zeit-Programmierung

Die Fehlernummer erscheint auf der „Zeit-Programmierung“-Liste.

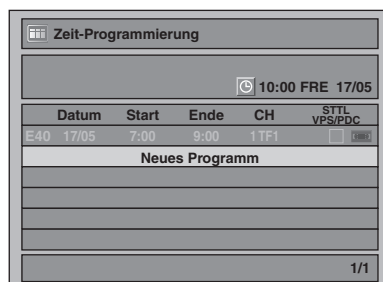

Das Fehlerprogramm erscheint in Grau mit einer Fehlernummer.

Die Fehlernummern zeigen folgendes an:

E1–E22, E37–E39	Aufnahmefehler
E23–E24	Unbeschreibbare Disk
E25/E51	<ul style="list-style-type: none"> • Kopiergeschützte Sendung • Es kann nicht aufgezeichnet werden, weil ein NTSC / PAL-60-Signal empfangen wird.
E26–E28	Kopiergeschützte Sendung
E29	Schreibgeschützte Disk
E30	Volle Disk
E31	Es wurden bereits 99 Titel aufgezeichnet (Videomodus)
E32	Es wurden bereits 99 Titel aufgezeichnet (VR-Modus)
E33	Es wurden bereits 999 Kapitel aufgezeichnet
E34	Kein Platz für Kontrollinformationen vorhanden
E35	Volle PCA (Energiekalibrierungsbereich)
E36	Bereits finalisierte Videoformatdisk
E40	<ul style="list-style-type: none"> • Wegen sich überschneidender Zeit-Programmierungen wurden Teile nicht aufgezeichnet. • Die Aufnahme wurde nicht zur Anfangszeit gestartet.
E41	Stromausfall
E42	Keine Disk
E45	Kopiergeschützte Sendung

- Timer-Programm mit Fehlernummer wird gelöscht, sobald der Eingabeschirm für das Programm angezeigt wird.

Hinweis zur Timer-Aufnahme

- Wenn ein Stromausfall eintritt oder der Stecker des Gerätes länger als 30 Sekunden herausgezogen ist, gehen die Uhrzeiteinstellung und alle Timereinstellungen verloren.
- Wenn keine Disk eingelegt oder die eingelegte Disk nicht beschreibbar ist (finalisierte DVD-RW/-R, vollständig beschriebene Disk, usw.), so wird **DVD** auf der vorderen Anzeige aufleuchten, und die Timer-Aufnahme wird nicht durchgeführt. Legen Sie eine beschreibbare Disk ein.
- Wenn sich keine Kassette oder eine Kassette ohne Aufnahmelasche im Kassettenfach befindet, so wird **VCR** auf der vorderen Anzeige aufleuchten, und die Timer-Aufnahme kann nicht durchgeführt werden. Bitte legen Sie eine beispielbare Kassette ein.
- Wenn Sie nach Abschluss aller Timer-Aufnahmen die aufgenommene Disc wiedergeben oder auswerfen möchten, drücken Sie **[TIMER SET]** und anschließend **[PLAY ►]** oder **[OPEN/CLOSE EJECT ▲]**.
- Die Timer-Aufnahme kann nicht gleichzeitig für DVD und VCR durchgeführt werden. Wenn Sie zwei Programmierungen zur gleichen Zeit und für den gleichen Kanal, sowohl für DVD als auch für VCR vornehmen, so wird die vorrangige Programmierung aufgenommen.
- Während der DVD-Timer-Aufnahme kann kein anderer DVD-Betrieb durchgeführt werden.
- Während der VCR-Timer-Aufnahme kann kein anderer VCR-Betrieb durchgeführt werden.
- Es können keine Timer-Aufnahmen mit Aufnahmezeiten über 12 Stunden durchgeführt werden.
- Wenn sich 2 oder mehr Sendungen überschneiden, erscheint „Timer-Programme überschneiden sich“ und die Überschneidung wird in blau angezeigt. Für die Korrektur der Überschneidung siehe „Überprüfung, Löschung oder Korrektur der Zeit- Programmierungsinformation“ auf Seite 34.
- Wenn die Anfangszeit früher und die Endzeit später als die aktuelle Uhrzeit eingestellt sind, beginnt die Aufnahme sofort nach Drücken von **[TIMER SET]**.
- Wenn eine Videokassette, während einer Timer-Aufnahme, vollständig bespielt wurde, so wird es von dem Gerät automatisch gestoppt und ausgeworfen. Das Gerät schaltet sich aus. Legen Sie eine beispielbare Kassette ein, um mit der Aufnahme fortzufahren.

Prioritäten sich überschneidender Einstellungen

Das Gerät zeichnet die Sendungen im Einklang mit den Prioritäten auf, wenn sich Zeit-Programmierungen überschneiden.

Wenn die Anfangszeiten identisch sind:

- Die zuerst eingestellte Zeit-Programmierung (PROG. 1) hat Priorität.

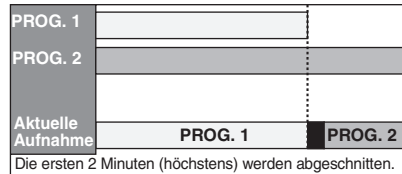

Wenn Beginn- und Endzeiten der jeweiligen Programme unterschiedlich sind:

- Das Programm mit der früheren Beginnzeit hat Vorrang.

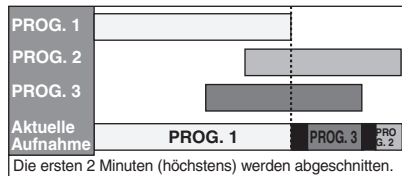

Wenn sich die Aufnahmezeit teilweise überschneidet:

- Die Zeit-Programmierung mit der früheren Anfangszeit (PROG. 2) hat Priorität. PROG. 1 beginnt, nachdem die Aufnahme von PROG. 2 beendet ist.

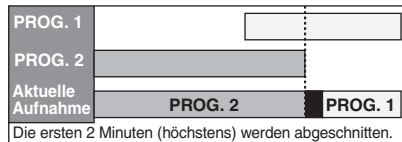

Wenn sich die Aufnahmezeit komplett überschneidet:

- Die kürzere Zeit-Programmierung (PROG. 1) wird nicht aufgenommen.

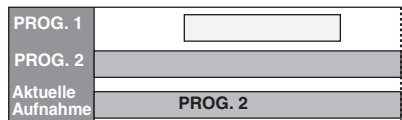

Hinweis zur Aufnahme von DVDs

- Wenn sich die Aufnahmezeit von zwei Programmen überschneidet oder die Endzeit eines Programms identisch mit der Beginnzeit eines anderen Programms ist, werden (höchstens) die ersten 2 Minuten des nachfolgenden Programms abgeschnitten.

Wenn die Endzeit des aktuell aufgezeichneten Programms und die Startzeit des folgenden Programms identisch sind:

- Wenn PROG. 1 ein auf DVD aufgezeichnetes Programm ist, kann der Beginn des PROG. 2 abgetrennt sein.

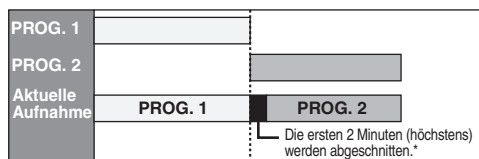

- * Wenn die abgeschnittene Zeit mehr als 3 Minuten beträgt, erscheint die Fehlernummer „E40“ in der „Zeit-Programmierung“-Liste.

Timer-Aufnahme (EPG)

DVB



Mit einem EPG-System können Sie die DVB-Kanal-Aufnahme viel einfacher programmieren. Sie können nur ein Programm wählen und die Auswahl eingeben.
Siehe „EPG (Electronic Programme Guide)“ auf Seite 27.

1 Während der Anzeige eines DVB-Programms drücken Sie hierzu [GUIDE].

Eine Liste der DVB-Programme wird angezeigt.

z.B.) Täglicher Modus

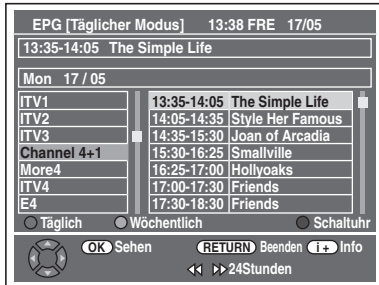

Drücken Sie [ROT] für „Täglicher Modus“.
Drücken Sie [GRÜN] für „Wöchentlicher Modus“.

2 Wählen Sie mit den [▲ / ▼ / ◀ / ▶] das gewünschte Programm, drücken Sie dann [ENTER/OK] oder [BLAU].

3 Wählen Sie mit [▲ / ▼ / ◀ / ▶] „Ende“, „REC auf“, „Speed“ und „STTL“ und drücken Sie dann [ENTER/OK].

4 Drücken Sie auf [TIMER SET], um in den Timer-Standby-Modus zurückzukehren.

Hinweis

- Die EPG-Timer-Aufzeichnung wird beendet, wenn der Programmanbieter das EPG-Endsignal sendet oder wenn Sie die Taste [STOP ■] an der Frontkonsole oder die Taste [STOP ■] auf der Fernbedienung drücken. Wählen Sie anschließend mit [▲ / ▼] die Option „Ja“ und drücken Sie dann [ENTER/OK].
- Wenn „Automat. Uhreinstellung“ auf „AUS“ eingestellt ist, kann die Funktion „Timer-Aufnahme (EPG)“ nicht ausgeführt werden.
- Wenn Sie eine Sendung auswählen, die gerade ausgestrahlt wird, sehen Sie neben (OK) die Anzeige „Armbanduhr“. Wenn Sie [ENTER/OK] drücken, können Sie sich die ausgewählte Sendung ansehen.
- Wenn Sie eine Sendung auswählen, die zurzeit nicht ausgestrahlt wird, sehen Sie neben (OK) die Anzeige „Schaltuhr“. Wenn Sie [ENTER/OK] drücken, können Sie die Aufnahme der Sendung mit „Timer-Aufnahme“ programmieren.

Satellitenlink

Sie können das Gerät so einrichten, dass die Aufnahme startet, sobald das Scart-Steuersignal vom externen Tuner erkannt wird.

Bereiten Sie die Satelliten-Link-Zeitgeber-Aufnahme vor:

[Vorbereitung des externen Tuners]

- Der externe Tuner sollte mit irgendeiner Art von Timer ausgerüstet sein. Benutzen Sie den Timer des Tuners und stellen Sie die Aufnahmedauer ein (Beziehen Sie sich auf die Bedienungsanleitung des Tuners, wie der Timer einzustellen ist).
- Schalten Sie den externen Tuner ab, nachdem Sie die Einstellungen vorgenommen haben.

[Vorbereitung auf diesem Gerät]

- Versichern Sie sich, dass Sie zuerst die gewünschte Aufnahmegeschwindigkeit wählen.

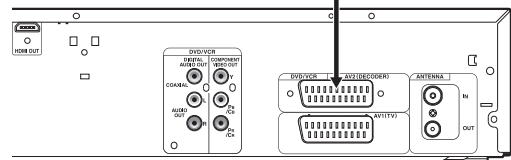
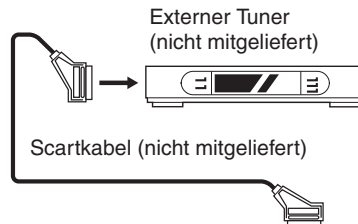

1 Drücken Sie im Modus Stopp auf [DVD]/[VCR], um den DVD- oder VCR-Modus auszuwählen, wählen Sie dann die Aufnahmegeschwindigkeit mit Hilfe von [REC SPEED].

2 Drücken Sie [SAT.LINK].

- „Sat“ erscheint auf der Frontkonsolenanzeige und das Gerät schaltet in den Satelliten-Link-Standby-Modus.



Um die Satellitenlinkfunktion während des Satellitenlink-Standby Modus abzubrechen:

Drücken Sie [TIMER SET] oder [SAT.LINK], um das Gerät einzuschalten.

Um die Satellitenlinkfunktion während der Satellitenlinkaufnahme zu stoppen:

Auf der Frontkonsole



Drücken Sie [STOP ■].



Auf der Fernbedienung



- Drücken Sie [STOP ■].
- Wählen Sie mit den [▲ / ▼] „Ja“, drücken Sie dann [ENTER/OK].

Hinweis

- Sollten Sie die Uhr noch eingestellt haben, wird das Zeiteinstellungsfenster eingeblendet. Befolgen Sie „1 Uhr-einstellung“ auf Seite 68.
- Sie können die Endzeit der Satellitenlink-Timeraufzeichnung nicht an diesem Gerät einstellen.
- Das Aufnahmebild wird verzerrt sein, wenn ein Kopierschutzsignal, während der Satellitenlink-Zeitaufnahme, bemerkt wird.
- Im Folgenden finden Sie Beispiele für Situationen, in denen sich eine normale Timer-Aufzeichnung und eine Satellitenlink-Timeraufzeichnung überschneiden.

	Beispiel 1
Timer-Aufnahme	
Satellitenlink	
Aktuelle Aufnahme	

	Beispiel 2
Timer-Aufnahme	
Satellitenlink	
Aktuelle Aufnahme	

	Beispiel 3
Timer-Aufnahme	
Satellitenlink	
Aktuelle Aufnahme	

Einstellungen für ein externes Gerät

Video-Farbsystem

Wenn Sie von einem externen Gerät aufnehmen oder eine Videokassette auf eine DVD kopieren möchten, können Sie das Format auf Auto, PAL oder SECAM einstellen.

- 1 Im Stoppmodus drücken Sie [SETUP]. Wählen Sie mit den [▲ / ▼] „Allgemeine Einstellung“, drücken Sie dann [ENTER/OK].
- 2 Wählen Sie mit den [▲ / ▼] „Aufnahme“, drücken Sie dann [ENTER/OK].
- 3 Wählen Sie mit den [▲ / ▼] „Video-Farbsystem“, drücken Sie dann [ENTER/OK].
- 4 Wählen Sie mit [▲ / ▼] „Auto“, „PAL“ oder „SECAM“, drücken Sie dann [ENTER/OK].

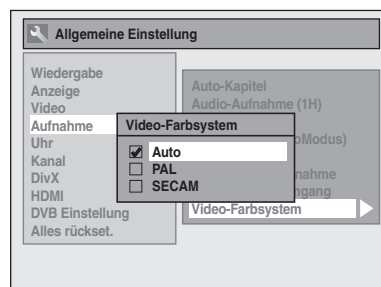

- Auto: Das Videofarbsystem wird automatisch nach dem Aufnahmematerial eingestellt.
- PAL: Das Videofarbsystem wird auf PAL eingestellt.
- SECAM: Das Videofarbsystem wird auf SECAM eingestellt.

- 5 Drücken Sie [SETUP], um abzubrechen.

Hinweis

- Wenn während der Aufnahme ein anderes Signal als PAL oder SECAM entdeckt wird, wird eine Fehlermeldung angezeigt und die Aufnahme pausiert. Die Aufnahme wird fortgesetzt, sobald ein PAL- oder SECAM-Signal entdeckt wird.

Aufnahme von einem externen Gerät



Bevor Sie von einem externen Gerät aufzeichnen, lesen Sie sich Seite 19 zur Beschreibung der Anschlüsse durch.

- 1 Schalten Sie den Fernseher ein und wählen Sie den Eingang, an dem das Gerät angeschlossen ist.
- 2 Wenn Sie auf die Disk aufzeichnen möchten:
Drücken Sie [DVD].
Drücken Sie [OPEN/CLOSE EJECT ▲], um das Diskfach zu öffnen und legen Sie dann die zu beschreibende Disk ein.
Drücken Sie [OPEN/CLOSE EJECT ▲] erneut, um das Diskfach zu schließen.

Wenn Sie auf eine Videokassette aufzeichnen möchten:

Drücken Sie [VCR].

Legen Sie eine Videokassette mit Aufnahmelasche in das Kassettenfach.

3 Wählen Sie den Eingang, an dem das externe Gerät angeschlossen ist (AV1 oder AV2).

Drücken Sie wiederholt [INPUT SELECT], um die externe Eingabe-Betriebsweise zu wählen, drücken Sie dann wiederholt [PROG. \wedge / \vee] für die Auswahl von AV1 oder AV2.

4 Wählen Sie mit [REC SPEED] eine Aufnahmegeschwindigkeit.

Lesen Sie sich „Aufnahmegeschwindigkeit“ auf Seite 28⁴ für DVD und für VCR auf Seite 71 durch.

5 Drücken Sie [RECORD \bullet] (DVD / VCR) auf dem Gerät, um die Aufnahme zu starten.

6 Drücken Sie die [PLAY \blacktriangleright]-Taste auf dem externen Gerät.

7 Für eine Disk:

Drücken Sie [STOP \blacksquare] auf dem Gerät, um die Aufnahme zu stoppen.

Für eine Videokassette:

Drücken Sie [STOP/EJECT \blacksquare \blacktriangle] auf dem Gerät, um die Aufnahme zu stoppen.

Hinweis

- Wird während einer Aufnahme ein anderes Signal als PAL oder SECAM entdeckt, wird die Aufnahme unterbrochen (Details finden Sie auf Seite 37 „Video-Farbsystem“).
- Das Signal aus dem externen Gerät wird automatisch durchgeschleift, wenn das Fernsehgerät an AV1 und das externe Gerät an AV2, mithilfe eines Scartkabels, angeschlossen wird und das Gerät eingeschaltet ist (Es erfolgt jedoch keine Signalausgabe, wenn das Gerät ausgeschaltet ist).

Wenn Sie das Signal dieser Einheit ansehen möchten, drücken Sie auf [DISPLAY] oder schalten Sie das externe Gerät aus (Das Signal von diesem Gerät kann nur während der Wiedergabe gesehen werden).

Wenn Sie das Signal von einem anderen Eingang ansehen möchten, drücken Sie auf [DISPLAY], drücken Sie dann [INPUT SELECT], um den gewünschten, externen Eingangsmodus zu wählen und wählen Sie dann den gewünschten Eingangskanal mithilfe von [PROG. \wedge / \vee].

Informationen über das DV-Kopieren

Mit dieser Funktion können Sie ganz einfach den Inhalt des DVC (digitaler Video-Camcorder) auf DVD oder VCR kopieren (siehe Seite 72 für „DVC-zu-VCR-Kopie kopieren“). Wenn sich der DVC im Videomodus befindet, können Sie wichtige DVC-Funktionen über die Fernbedienung dieses Gerätes kontrollieren.

Anleitung zu DV und zur Bildschirmanzeige

1 Schließen Sie den DVC mit einem DV-Kabel an die DV-IN-Buchse an der Frontkonsole an.

Verwenden Sie ein DV-Kabel mit 4-Pin-Stecker, das der IEEE 1394-Norm entspricht.

3 Drücken Sie wiederholt [INPUT SELECT], um den externen Eingangskanal auszuwählen. Drücken Sie dann wiederholt [PROG. \wedge / \vee], um DV(AV3) auszuwählen.

4 Drücken Sie [DISPLAY], um die DVC-Informationen auf dem Bildschirm anzuzeigen.

Wenn der DVC sich im Videomodus befindet:

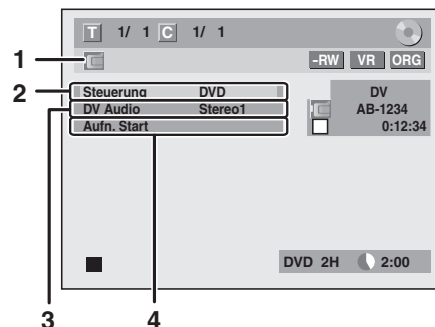

Wenn der DVC sich im Kameramodus befindet:

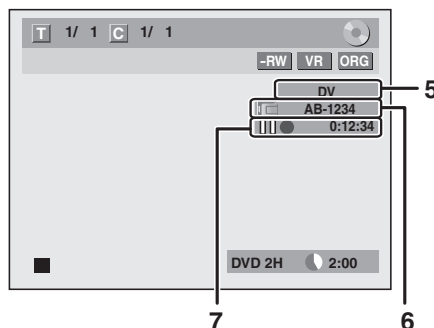

Das Menü ändert sich, je nach DVC-Modus. Schalten Sie den DVC auf Videomodus, um die Kopierinformationen anzusehen.

Folgende Anweisungen verwendet die Fernbedienung dieses Gerätes:

1 DV-Symbol

2 Anzeige für aktives Gerät

- Wenn „Steuerung“ markiert ist, drücken Sie [ENTER/OK], um die Geräte anzuzeigen, die Sie mit der Fernbedienung dieses Gerätes kontrollieren können.
- Wählen Sie mit [\blacktriangle / \blacktriangledown] das Gerät aus, das Sie kontrollieren möchten, und drücken Sie auf [ENTER/OK].
 - Wählen Sie „DVD“, um dieses Gerät mit der Fernbedienung dieses Gerätes zu steuern.
 - Wählen Sie „DVC“, um Ihren DVC mit der Fernbedienung dieses Gerätes zu kontrollieren.

3 Audio-Aufnahmemodus

- „DV Audio“ kann geändert werden. Wenn „DV Audio“ gewählt ist, drücken Sie [ENTER/OK], um das „DV Audio“-Menü anzuzeigen. Wählen Sie mit [\blacktriangle / \blacktriangledown] die Audiooption aus, die Sie verwenden möchten, und drücken Sie dann auf [ENTER/OK].
 - Wählen Sie „Stereo1“, um den Stereound zu kopieren.
 - Wählen Sie „Stereo2“, um den nach der Aufnahme hinzugefügten Sound zu kopieren.
 - Wählen Sie „Mix“, um Stereo1 und Stereo2 zu bearbeiten.

4 Befehlsmenü

- „Aufn. Start“ oder „Aufn. Pause“ wird eingeblendet.

5 Externer Eingangskanal

6 Produktbezeichnung Ihres DVC

- Wenn das Gerät, das Eingangssignal des DVC nicht erkennt, oder es sich um ein unbekanntes Produkt handelt, erscheint stattdessen „Kein Gerät“ oder „****“.

7 Status der aktuellen Aktion und Zeitzähler

Bedeutung (Verfügbare Symbole unterscheiden sich eventuell je nach DVC):

- DVC befindet sich im Stoppmodus.
- ▶ DVC befindet sich im Wiedergabemodus.
- || DVC befindet sich im Pausenmodus.
- ▶▶ DVC ist im schnellen Vorlauf (Standardgeschwindigkeit).
- ▶▶▶ DVC ist im schnellen Vorlauf (schneller als oben).
- ▶▶▶▶ DVC ist im schnellen Vorlauf (schneller als oben).
- ▶▶▶▶▶ DVC ist im langsamen Vorlauf (Standardgeschwindigkeit).
- ▶▶▶▶▶ DVC ist im langsamen Vorlauf (schneller als oben).
- ▶▶▶▶▶▶ DVC ist im langsamen Vorlauf (schneller als oben).
- ▶▶▶▶▶▶▶ DVC ist im schnellen Vorlauf (im Stoppmodus).
- ◀▶▶▶▶ DVC ist im schnellen Rücklauf (im Stoppmodus).
- ▶▶▶▶▶ DVC ist im schnellen Rücklauf (Standardgeschwindigkeit).
- ▶▶▶▶▶ DVC ist im schnellen Rücklauf (schneller als oben).
- ▶▶▶▶▶▶ DVC ist im schnellen Rücklauf (schneller als oben).
- ▶▶▶▶▶▶▶ DVC ist in langsamer Rücklauf-Wiedergabe.
- DVC nimmt auf.
- ||● DVC befindet sich im Pausen-Aufnahmemodus.

Weitere Informationen finden Sie in der Dokumentation Ihres DVC.

DVC-zu-DVD-Kopie



Bevor Sie auf eine DVC aufzeichnen möchten, lesen Sie sich Seite 19, zur Beschreibung der Anschlüsse, durch, ebenso wie Seite 72 für DVC-zu-VCR-Kopie.

Vorbereitung der DV-Kopie (DVC zu DVD):

- Legen Sie eine beschreibbare DVD ein.
- Vergewissern Sie sich, dass sich der DVC im Videomodus befindet.

Drücken Sie zuerst [DVD].

- 1 Drücken Sie wiederholt [INPUT SELECT], um den externen Eingangskanal auszuwählen. Drücken Sie dann wiederholt [PROG. ^ / v], um DV(AV3) auszuwählen.

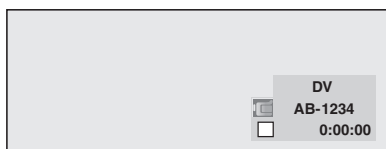

- 2 Drücken Sie [REC SPEED], um eine Aufnahmegeschwindigkeit zu wählen (siehe Seite 28).
- 3 Drücken Sie [DISPLAY].

- 4 Wenn „Steuerung“ markiert ist, drücken Sie [ENTER/OK], um die Geräte anzuzeigen, die Sie mit der Fernbedienung dieses Gerätes kontrollieren können. Wählen Sie mit den [▲ / ▼] „DVC“, drücken Sie dann [ENTER/OK]. z.B.) DVC zu DVD kopieren

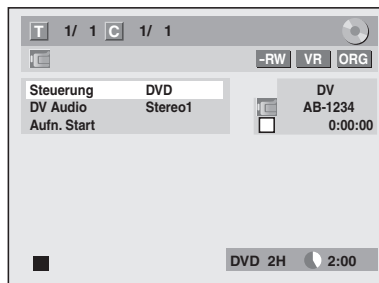

Sie können jetzt Ihren DVC mit der Fernbedienung kontrollieren.

- 5 Drücken Sie [PLAY ▶], um mit der DVD-Wiedergabe zu beginnen und den Punkt zu finden, wo Sie mit dem Kopieren anfangen wollen. Drücken Sie [STOP ■], wenn Sie den gewünschten Startpunkt erreicht haben.
- 6 Wählen Sie mit den [▲ / ▼] „Aufn. Start“, drücken Sie dann [ENTER/OK]. Das Kopieren beginnt.

So beenden Sie das Kopieren:

- 1) Wählen Sie mit den [▲ / ▼] „Steuerung“, drücken Sie dann [ENTER/OK].
- 2) Wählen Sie mit [▲ / ▼] die Option „DVD“ und drücken Sie dann [ENTER/OK].
- 3) Drücken Sie [STOP ■].

Hinweis

- Wenn Sie [ENTER/OK] bei Schritt 6 drücken, spult das Band einige Sekunden zurück, so dass das Kopieren genau beim Drücken von [PAUSE ||] beginnt, statt beim [STOP ■] bei Schritt 5.
- Die Einheit sendet kein Ausgangssignal an den DVC.
- Schließen Sie den DVC direkt an das Gerät an, um einen problemlosen Betrieb zu gewährleisten. Verbinden Sie dieses Gerät und den DVC nicht über ein anderes Gerät.
- Schließen Sie nicht mehr als einen DVC an.
- Das Gerät kann nur mit DVCs verbunden werden. Andere DV-Geräte, wie Kabel-/SAT-Receiver oder DVHS-Recorder werden nicht erkannt.
- Wenn während der Kopie vom DVC zu DVD am DVC kein Videosignal entdeckt wird, pausiert die Aufnahme und am Bildschirm blinkt „●“ auf. Die Aufnahme wird fortgesetzt, wenn das Gerät wieder ein Videosignal entdeckt.
- Wenn der DVC sich im Kameramodus befindet, lesen Sie sich bitte auf Seite 38 das Thema „Anleitung zu DV und zur Bildschirmanzeige“ durch.
- Datum-/Zeitdaten und Kassettenspeicherdaten werden nicht aufgezeichnet.
- Bilder mit Kopierschutzsignal können nicht aufgenommen werden.
- Ein DV-Eingang kann den Übertragungsmodus nach der IEEE 1394-Norm namens „Fire Wire“ verwenden. Er dient, als Schnittstelle zwischen dem PC und Peripheriegeräten wie „i.LINK“ (eingetragene Marke von SONY). Er ermöglicht verlustarmes, digitales Kopieren zwischen DV-Geräten.

Kopiermodus

Sie können von DVD auf Videokassette oder von Videokassette auf DVD kopieren. Diese Funktion ist nur möglich, wenn die DVD oder Videokassette nicht urheberrechtlich geschützt ist. Vor dem Kopieren müssen Sie die Aufnahme auf DVDs oder Videokassette vorbereiten. Siehe Seite 28-29 (DVD) oder Seite 71 (VCR).

Hinweis für die Aufnahme auf eine Videokassette:

- Die Aufnahmelasche der Videokassette ist intakt.
- Die Aufnahmezeit der Videokassette ist lange genug, um die DVD aufzuzeichnen.

Hinweis für die Aufnahme auf eine Disk:

- Die DVD entspricht dem Aufnahmezustand. Beachten Sie Seiten 28-29.

Legen Sie eine Disk und eine Videokassette mit einer Aufnahmelasche ein.

- 1 Im Stopmodus drücken Sie [SETUP]. Wählen Sie „Allgemeine Einstellung“ mithilfe von [▲ / ▼] und drücken Sie dann [ENTER/OK].
- 2 Wählen Sie „Aufnahme“ mithilfe von [▲ / ▼] und drücken Sie dann [ENTER/OK].
- 3 Wählen Sie „Kopiermodus“ mithilfe von [▲ / ▼] und drücken Sie dann [ENTER/OK]. Das Optionsfenster wird eingeblendet.

VCR zu DVD

- 4 Wählen Sie „VCR → DVD“ mithilfe von [▲ / ▼] und drücken Sie dann [ENTER/OK].

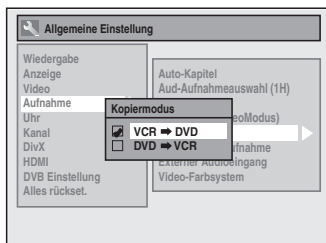

- 5 Drücken Sie [SETUP], um abzubrechen.
- 6 Drücken Sie [VCR].
- 7 Drücken Sie [PLAY ►] und dann [PAUSE II] an der Stelle, an der Sie mit der Aufnahme beginnen möchten.
- 8 Drücken Sie [DVD]. Wählen Sie einen Aufnahmemodus mit Hilfe von [REC SPEED], siehe Seite 28.
- 9 Drücken Sie [DUBBING]. Die Kopie von VCR zu DVD startet.
- 10 Drücken Sie [STOP ■], um die Aufnahme zu stoppen.

Hinweis für die Kopie von VCR zu DVD:

- Wird während einer Kopie ein anderes Signal als PAL oder SECAM entdeckt, wird die Aufnahme unterbrochen. Details finden Sie unter „Video-Farbsystem“ auf Seite 37.
- Aufgrund der Funktion Auto-Tracking kann das Bild nach Beginn des Kopierens von VCR zu DVD verzerrt wirken. Dabei handelt es sich jedoch um keine Störung. Spielen Sie die Videokassette ab, bis das Bild klar ist, legen Sie dann den Aufnahmestartpunkt fest und beginnen Sie mit dem Kopieren von VCR zu DVD.

- Das Gerät wird den Kopiervorgang automatisch stoppen, wenn während des Kopierens von VCR zu DVD, für einen Zeitraum von mehr als 3 Minuten, eine Wiedergabe ohne Bild festgestellt wird.
- Wenn der Tonmodus für die Wiedergabe von VCR auf „STEREO“, „LINKS“ oder „RECHTS“ gestellt ist, so wird der Tonmodus für die Kopie automatisch auf „STEREO“ gestellt. Wenn der Tonmodus für die Wiedergabe auf „MONO“ gestellt ist, so ist der Tonmodus für die Kopie ebenfalls „MONO“.
- Wenn Sie „Externer Audioeingang“ auf „Stereo“ stellen, so wird der Ton in „Stereo“ aufgenommen (Videomodus und VR-Modus).
- Wenn sie im Videomodus „Externer Audioeingang“ auf „Zweisprach.“ stellen, so wird der Ton aufgenommen, der im Modus „Zweispr. Aud-Aufnahme“ eingestellt ist. Wenn Sie im VR-Modus „Externer Audioeingang“ auf „Zweisprach.“ stellen, so wird der zweisprachige Ton aufgenommen.
- Audio 1 und Audio 2 werden gleichzeitig aufgenommen (VR-Modus). Sie können die Audiomodi, während der Wiedergabe auswählen.
- Wenn Sie, nach der Kopie von VCR zu DVD, das kopierte Material ansehen möchten, drücken Sie zuerst [DVD] und dann [PLAY ►].

DVD zu VCR

- 4 Wählen Sie „DVD → VCR“ mithilfe von [▲ / ▼] und drücken Sie dann [ENTER/OK].

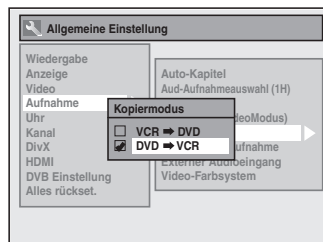

- 5 Drücken Sie [SETUP], um das „Einstellungen“-Menü zu verlassen.
- 6 Drücken Sie [DVD].
- 7 Drücken Sie [PLAY ►] und dann [PAUSE II] an der Stelle, an der Sie mit der Aufnahme beginnen möchten.
- 8 Drücken Sie [VCR]. Wählen Sie einen Aufnahmemodus, mit Hilfe von [REC MODE], siehe Seite 71. Spulen Sie die Videokassette vor oder zurück, um an die Stelle zu gelangen, an der Sie mit der Aufnahme beginnen möchten.
- 9 Drücken Sie [DUBBING]. Die Kopie von DVD zu VCR startet.
- 10 Drücken Sie [STOP ■], um die Aufnahme zu stoppen.

Hinweis

- Die NTSC-Kopie ist mit diesem Gerät nicht erlaubt.
- Der Kopiermodus steht nur zur Verfügung, wenn die Kassette oder die Disk nicht kopiergeschützt ist.
- Sie können den Ausgangsmodus, während der Kopie von VCR zu DVD oder DVD zu VCR nicht ändern.
- Wenn Sie, nach der Kopie von DVD zu VCR, das kopierte Material ansehen möchten, drücken Sie zuerst [VCR] und dann [PLAY ►].
- Wenn „DV“ als Eingang ausgewählt ist, kann die KOPIERFUNKTION nicht durchgeführt werden. Das KOPIEREN kann entweder mit dem Eingang AV1 oder AV2 durchgeführt werden.

Einstellung des Disksschutzes



Um versehentlichem Überschreiben, Bearbeiten oder Löschen von Aufnahmen vorzubeugen, können Sie Ihre Aufnahmen mit „Einstellungen“-Menü schützen.

Legen Sie eine beschreibbare Disk ein.

- 1 Im Stoppmodus drücken Sie [SETUP].
- 2 Wählen Sie mit den [▲ / ▼] „DVD Menü“, drücken Sie dann [ENTER/OK].
- 3 Wählen Sie mit den [▲ / ▼] „Schreibschutz AUS → EIN“, drücken Sie dann [ENTER/OK].
- 4 Wählen Sie mit den [▲ / ▼] „Ja“, drücken Sie dann [ENTER/OK].
Die Disk ist schreibgeschützt.
- 5 Drücken Sie [SETUP], um abzubrechen.

Hinweis

- Die Schreibschutz-Einstellung steht nur dann zur Verfügung, wenn eine im VR-Modus aufgenommene Disk eingelegt ist.
- Sie können den „Schreibschutz EIN → AUS“ nur dann wählen, wenn eine schreibgeschützte Disk eingelegt ist.

Zum Löschen des Schreibschutzes:

- Wählen Sie in Schritt 3 „Schreibschutz EIN → AUS“, wählen Sie dann „Ja“.
- Wenn Sie eine mit diesem Gerät schreibgeschützte Disk einlegen, erscheint „Schreibschutz EIN → AUS“ anstelle von „AUS → EIN“.

Finalisieren der Disks



Sie müssen die Disks finalisieren, um sie auf andere Geräte abzuspielen.

Das Finalisieren kann von einigen Minuten bis zu einer Stunde dauern.

Eine kürzere Aufnahmedauer auf der Disk benötigt mehr Zeit zum Finalisieren. Ziehen Sie, während des Finalisierens, nicht das Netzkabel heraus.

Legen Sie vor dem Finalisieren eine beschreibbare Disk ein.

- 1 Im Stoppmodus drücken Sie [SETUP].
- 2 Wählen Sie mit den [▲ / ▼] „DVD Menü“, drücken Sie dann [ENTER/OK].
- 3 Wählen Sie mit den [▲ / ▼] „Abschließen“, drücken Sie dann [ENTER/OK].
- 4 Wählen Sie mit den [▲ / ▼] „Ja“, drücken Sie dann [ENTER/OK].

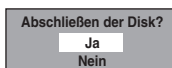

Das Finalisieren beginnt.

Abbruch des Finalisierens (nur DVD-RW-Disk):

Drücken Sie in Schritt 4 [STOP ■]. Wählen Sie mit den [▲ / ▼] „Ja“, drücken Sie dann [ENTER/OK]. Das Finalisieren wird abgebrochen und das Gerät schaltet auf Stoppmodus.

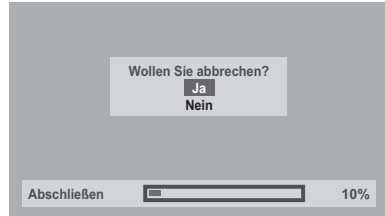

Falls „⊗“ erscheint, wenn [STOP ■] gedrückt wird, können Sie das Finalisieren nicht abbrechen, weil der Finalisierungsvorgang einen kritischen Zeitpunkt erreicht hat.

Wenn „Nein“ gewählt und [ENTER/OK] oder [RETURN/BACK] gedrückt wird, wird mit dem Finalisieren fortgefahren.

Sie können das Finalisieren einer DVD-R-Disk nicht abbrechen, wenn es bereits begonnen hat.

5 Das Finalisieren ist beendet.

Hinweis

- Beim Finalisieren einer Disk im Video-Modus wird automatisch ein Titelménú erstellt.
- Nach dem Finalisieren einer DVD-RW/-R-Disc ist die Bearbeitung und Aufnahme nur auf Video-Modus-Disc möglich.
- Um die Finalisierung der Disk aufzuheben, wählen Sie unter Schritt 3 „Abschluss widerrufen“.
- Wenn Sie eine mit diesem Gerät finalisierte DVD-RW-Disk einlegen, erscheint „Abschluss widerrufen“ statt „Abschließen“.
- Schalten Sie das Gerät, während des Finalisierens NICHT aus. Dies könnte zu Störungen führen.

Automatisches Finalisieren



DVD's können automatisch finalisiert werden, sobald sie voll sind, wenn Sie dies im Menü „Einstellungen“ festgelegt haben.

- 1 Im Stoppmodus drücken Sie [SETUP]. Wählen Sie mit den [▲ / ▼] „Allgemeine Einstellung“, drücken Sie dann [ENTER/OK].
- 2 Wählen Sie mit den [▲ / ▼] „Aufnahme“, drücken Sie dann [ENTER/OK].
- 3 Wählen Sie mit den [▲ / ▼] „Auto-Ende“, drücken Sie dann [ENTER/OK].
- 4 Wählen Sie mit den [▲ / ▼] „EIN“, drücken Sie dann [ENTER/OK].

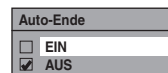

5 Drücken Sie [SETUP], um abzubrechen.

Hinweis

- Die automatische Finalisierungsfunktion steht bei im VR-Modus formatierten Disks nicht zur Verfügung.

Wiedergabe

Wiedergabe allgemein

Hinweis für die DVD-Wiedergabe

Der Inhalt einer DVD ist normalerweise in Titel unterteilt. Die weitere Unterteilung der Titel in Kapitel hängt von der Auto-Kapitel-Einstellung ab (siehe Seite 30).

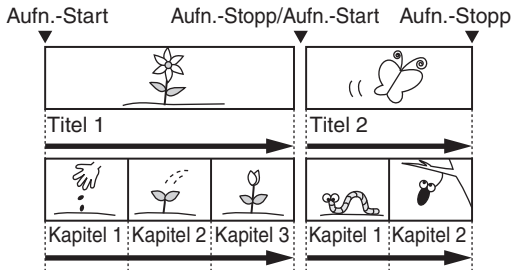

Wiedergabe einer DVD-RW / DVD-R-Disk



- 1 Drücken Sie [STANDBY-ON ϕ], um das Gerät einzuschalten.
Schalten Sie Ihr TV an und versichern Sie sich, dass der AV-Kanal ausgewählt wurde, mit der das Gerät verbunden ist.
- 2 Drücken Sie [DVD].
- 3 Drücken Sie [OPEN/CLOSE EJECT \blacktriangle], um das Diskfach zu öffnen.
- 4 Legen Sie eine Disk mit nach oben weisendem Etikett ins Diskfach. Achten Sie darauf, dass die Disk in die Vertiefung des Diskfachs gleitet.

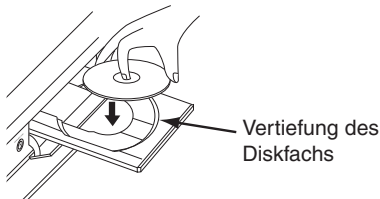

- 5 Drücken Sie [OPEN/CLOSE EJECT \blacktriangle], um das Diskfach zu schließen.
- 6 Drücken Sie [TOP MENU], um die Titelliste anzeigen zu lassen.
Sie können im VR-Modus-DVD-RW zwischen „Original“ und „Playlist“ wechseln, indem Sie [MENU/LIST] verwenden.
- 7 Wählen Sie den gewünschten Titel mit den [\blacktriangle / \blacktriangledown / \blacktriangleleft / \blacktriangleright], drücken Sie dann [ENTER/OK].
Es wird ein Dialogfenster eingeblendet.
- 8 Wählen Sie mit den [\blacktriangle / \blacktriangledown] „Wiedergabe vom Start“, drücken Sie dann [ENTER/OK].
Die Wiedergabe beginnt.

- 9 Drücken Sie [STOP \blacksquare], um die Wiedergabe zu stoppen.

Um die Disk auszuwerfen, wählen Sie [OPEN/CLOSE EJECT \blacktriangle], um das Diskfach zu öffnen und nehmen dann die Disk heraus. Drücken Sie [OPEN/CLOSE EJECT \blacktriangle], um das Diskfach zu schließen, bevor Sie das Gerät ausschalten.

Hinweis

- Wird eine bereits finalisierte DVD-R (Videomodus) und DVD-RW (Videomodus) eingelegt, so wird anstelle der Thumbnails ein Titelmü angezeigt.
- Sie können die Wiedergabe von der Stelle an fortsetzen, an der Sie die Wiedergabe der Disk gestoppt haben (Fortsetzen der Wiedergabe).
Siehe Seite 47 zu Einzelheiten.
- Sie können die Wiedergabe auch starten, indem Sie unter Schritt 7 und 8 [PLAY \blacktriangleright] anstelle von [ENTER/OK] drücken.
- Manche Disks beginnen automatisch mit der Wiedergabe.

Wiedergabe einer DVD-V



- 1 Führen Sie Schritte 1 bis 5 in „Wiedergabe einer DVD-RW / DVD-R-Disk“ auf Seite 42.
- 2 Drücken Sie [PLAY \blacktriangleright], um die Wiedergabe zu starten.
Die Wiedergabe beginnt.
Wenn Sie eine DVD-Video wiedergeben, wird möglicherweise ein Diskmenü angezeigt.
Siehe Seite 46 zu Einzelheiten.
- 3 Drücken Sie [STOP \blacksquare], um die Wiedergabe zu stoppen.

Hinweis

- Manche Disks beginnen automatisch mit der Wiedergabe.

Wiedergabe einer Audio CD oder einer CD mit MP3- / JPEG- / DivX®-dateien



- 1 Führen Sie Schritte 1 bis 5 in „Wiedergabe einer DVD-RW / DVD-R-Disk“ auf Seite 42 aus.
- 2 Wenn Sie die Wiedergabe einer Audio CD oder einer CD mit einer einfachen Dateiar (z. B. eine CD mit nur MP3 Dateien) vornehmen möchten, überspringen Sie diesen Schritt und gehen Sie weiter zu Schritt 4.
Wenn Sie die Wiedergabe einer Diskette mit gemischten Dateien vornehmen möchten, gehen Sie weiter zu Schritt 3.
- 3 Wählen Sie die gewünschte Datei unter Verwendung von [\blacktriangle / \blacktriangledown] und drücken Sie dann [ENTER/OK].
Wenn Sie die Medienart wechseln möchten, drücken Sie [\blacktriangleleft]. Wählen Sie die gewünschte Medienart, unter Verwendung von [\blacktriangle / \blacktriangledown] und drücken Sie dann auf [ENTER/OK]. Sie haben ebenfalls Zugriff auf den Bildschirm für die Medienartauswahl von der „Titel-Liste“ im „Einstellungen“-Menü in der Stopp-Betriebsart.
 - Video-Dateien: Die DivX®-Titelliste wird angezeigt.
 - Musik: Die MP3-Titelliste wird angezeigt.
 - Foto: Die JPEG-Titelliste wird angezeigt.

4 Drücken Sie die [▲ / ▼], um den gewünschten Track / die Datei oder den Ordner zu wählen, drücken Sie dann [ENTER/OK].

z. B.) Photo- (JPEG-) Dateien

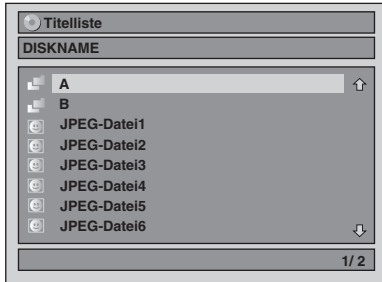

Wenn ein Track / eine Datei gewählt wurde, beginnt die Wiedergabe:

Die Wiedergabe beginnt.

Wenn ein Ordner gewählt wurde:

Es erscheinen die Dateien des Ordners.

Wählen Sie mit [▲ / ▼] die gewünschte Datei oder den Ordner aus und drücken sie dann [ENTER/OK].

- Sie können auch den Auswahlbildschirm für den Aufruf der Dateiart mit den folgenden Schritten wählen: In der Stopp-Betriebsart drücken Sie auf [SETUP]. Wählen Sie die "Titel-Liste", unter der Verwendung von [▲ / ▼] und drücken Sie dann [ENTER/OK]. Wählen Sie die gewünschte Medienart unter Verwendung von [▲ / ▼] und drücken Sie dann [ENTER/OK].
- Drücken Sie [TOP MENU] oder drücken Sie [STOP ■], um Titelliste zu verlassen.
- Drücken Sie auf [TOP MENU], um die Titelliste wieder zu öffnen.
- Drücken Sie [PLAY ►], [ENTER/OK] oder [►], um zu den unteren Ordnern zu gelangen.
- Drücken Sie [◀], um zum oberen Ordner zurückzugehen.

Hinweis zu Audio-CD-Tracks und MP3- bzw. JPEG-Dateien:

- Ordner werden mit dem Icon dargestellt.
- Audio-CD-Tracks werden mit dargestellt.
- MP3-Dateien werden mit dem Icon dargestellt. Die Wiedergabe startet ab dem gewählten Track und geht weiter zu den jeweils nächsten.
- JPEG-Dateien werden mit dem Icon dargestellt.
- Das Gerät kann bis zu 255 Ordner und bis zu 99 Tracks / 999 Dateien erkennen.
- Ist für einen Datei- bzw. Ordnernamen nicht genug Platz vorhanden, werden überzählige Zeichen mit „...“ angezeigt.
- Nicht abspielbare Ordner und Tracks bzw. Dateien können je nach Aufnahmebedingungen angezeigt werden.
- Für in Variabler Bitrate (VBR) aufgezeichnete MP3-Dateien könnte das Gerät eventuell nicht die aktuelle Spielzeit anzeigen.
- Wenn sich keine Dateien im Ordner befinden, erscheint „Keine Dateien“.
- Es dauert eine Weile, bis JPEG-Dateien hoher Auflösung oder großen Formats aufgerufen sind.
- Progressive JPEGs (in progressivem Format gespeicherte JPEG-Dateien) können auf diesem Gerät nicht wiedergegeben werden.
- JPEG-Dateien von 12 MB oder mehr können nicht wiedergegeben werden.

Es wird empfohlen, die auf diesem Gerät abzuspielenden Dateien mit folgenden Merkmalen aufzuzeichnen:

[MP3]

- Abtastfrequenz : 44,1 kHz oder 48 kHz
- Konstante Bitrate : 112 kbps bis 320 kbps

[JPEG] Bildgröße

- Obergrenze : 6.300 x 5.100 Pixels
- Untergrenze : 32 x 32 Pixels
- Kapazitätsgrenze : weniger als 12 MB

Hinweis

- Dateien anderer Erweiterungen als „.mp3 (MP3)“ oder „.jpg / .jpeg (JPEG)“ werden nicht in der Titelliste aufgeführt.
- Manche in der Titelliste aufgeführten Ordner oder Tracks könnten auf Grund ihres Aufnahmestatuses nicht zur Wiedergabe geeignet sein.
- In der Titelliste werden nur bis zu 8 Ordner oder Titelnamen angezeigt.

Hinweise zu JPEG:

Nachdem die Datei 5 bis 10 Sekunden angezeigt wurde (in „Diaschau“ auf Seite 52 eingestellt), zeigt der Bildschirm die nächste Datei an.

Während ein JPEG angezeigt wird, drücken Sie [►] oder [◀], um das Bild um 90 Grad im Uhrzeigersinn bzw. gegen den Uhrzeigersinn zu drehen (nicht verfügbar, wenn das Menübildschirm erscheint).

Wiedergabe von MP3- / JPEG- / DivX®-Dateien von einem USB-Gerät

MP3 **JPEG** **DivX®**

Sie können die Inhalte von USB-Geräten wiedergeben.

Hinweis zu DivX®

- Für die Wiedergabe von DivX®-dateien, die in USB Vorrichtungen aufgezeichnet wurden, wird nicht garantiert.

USB-Wiedergabe

Über Dateitypen	
Wiedergabe möglich	Wiedergabe nicht möglich
.mp3 (MP3)	Andere, als die Dateierweiterungen, wie links aufgeführt, können nicht wiedergegeben werden oder sie werden nicht in der Dateiliste aufgeführt.
.jpg (JPEG)	
.avi (DivX®)	

Kompatible / Inkompatible Geräte	
Kompatibel	Inkompatibel
USB-Flash-Speicher (max. 32GB)	USB-Hubs
	USB-Geräte mit integriertem Hub
	PCs
	Kameras
	Geräte, die einen Treiber benötigen (z. B. einige MP3-Player).
	HDDs mit Bus-Antrieb

Anforderungen für USB-Geräte:

- USB Version 2.0 (volle Geschwindigkeit).
- USB-Geräte mit FAT16- und FAT32-Dateisystemen werden unterstützt.
- Datei- und Ordnernamen werden mit maximal acht Zeichen angezeigt (Dateinamenerweiterungen ausgenommen), ab dem neunten Zeichen werden Datei- und Ordnernamen nicht mehr angezeigt.
- Über den USB-Anschluss kann ein Versorgungsstrom von maximal 500 mA geliefert werden.

Hinweis

- In folgenden Situationen können keine Dateien von USB-Geräten wiedergegeben werden:
 - Während des Betriebes des Diskfachs.
 - Beim Laden der Disk, während der DVD-Aufnahme, beim Wiedergeben, Bearbeiten oder Kopieren von der DVD/CD.
 - Während „Titel-Liste“ oder „Titelliste“ der Disk angezeigt wird.
 - Während die „Einstellungen“- , „Zeit-Programmierung“- oder „EPG“-Menü angezeigt wird.
- Wenn die Anzeigelampe am Gerät blinkt, darf das USB-Gerät nicht vom Recorder getrennt werden.

1 Schließen Sie den USB Flash Speicher im Stoppmodus an.

Der Auswahlbildschirm für Dateiararten wird angezeigt.

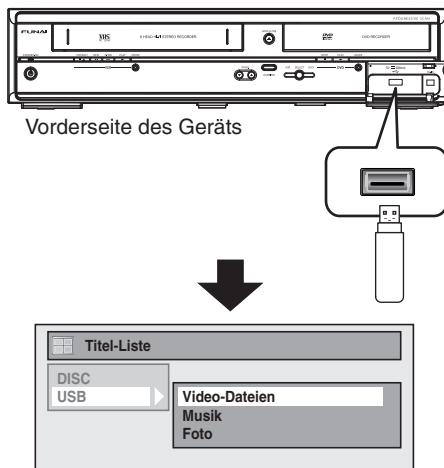

2 Wählen Sie die gewünschte Datei unter Verwendung von [▲ / ▼] und drücken Sie dann [ENTER/OK].

Wenn Sie die Medienart wechseln möchten, drücken Sie [◀]. Wählen Sie die gewünschte Media unter Verwendung von [▲ / ▼] und drücken Sie dann [ENTER/OK]. Sie haben ebenfalls Zugriff auf den Bildschirm für die Medienartauswahl von der „Titel-Liste“ im „Einstellungen“-Menü in der Stopp-Betriebsart

- Video-Dateien: Die DivX® Titelliste wird angezeigt (nicht garantiert).
- Musik: Die MP3 Titelliste wird angezeigt.
- Foto: Die JPEG Titelliste wird angezeigt.

3 Befolgen Sie Schritt 4 unter „Wiedergabe einer Audio CD oder einer CD mit MP3- / JPEG- / DivX®-dateien“ auf Seiten 42-43.

KODAK Picture CD

KODAK Picture CD ist ein Service, der Fotografien, die mit einer herkömmlichen Filmkamera aufgenommen wurden, in digitale Daten umwandelt und die Daten auf eine CD schreibt. Sie können sich am Fernseher durch Wiedergabe der KODAK Picture CDs an Ihren digitalen Bildern erfreuen. Informationen über lokale Dienstleister finden Sie auf www.kodak.com/

Drücken Sie [DVD] zuerst.

1 Drücken Sie [TOP MENU].



- Um die Picture CD-Thumbnail-Liste zu verlassen, betätigen Sie [TOP MENU], [STOP ■] oder [RETURN/BACK].

Wenn nicht alle Menüelemente auf dem Bildschirm angezeigt werden können, erscheint → rechts unten und ← links unten auf dem Bildschirm. In diesem Fall können Sie weitere Elemente auf der vorhergehenden bzw. nächsten Seite anzeigen. Die Titelnnummer des gegenwärtig wiedergegebenen Elements ist hervorgehoben. Wenn → rechts unten erscheint, können Sie die nächste Seite mit [SKIP ►►] aufrufen. Wenn ← links unten erscheint, können Sie die nächste Seite mit [SKIP ◀◀] aufrufen. Es kann eine Zeit lang dauern, bis alle Menüelemente auf dem Bildschirm angezeigt werden.

2 Drücken Sie die [▲ / ▼ / ◀ / ►], um den für die Wiedergabe gewünschten Track zu wählen, und drücken Sie dann [PLAY ►] oder [ENTER/OK].

Ein Bild des gewählten Tracks wird wiedergegeben, danach wird mit dem nachfolgenden Bild fortgefahren.

3 Drücken Sie [STOP ■], um die Wiedergabe zu stoppen.

Hinweis

- Nachdem der Track 5 bis 10 Sekunden angezeigt wird (in „Diaschau“ auf Seite 52 eingestellt), zeigt der Bildschirm die nächste Datei an.
- Während JPEG oder KODAK Picture CD angezeigt werden, drücken Sie [►] oder [◀], um das Bild um 90 Grad im Uhrzeigersinn bzw. gegen den Uhrzeigersinn zu drehen. (nicht verfügbar, wenn der Menübildschirm erscheint.)

DivX®-Untertitel

Der vom Benutzer angelegte Untertitel kann, während der DivX®-Wiedergabe, angezeigt werden.

- 1 Nach Auswahl der DivX®-Datei erscheint die „Untertitelliste“.
- 2 Wählen Sie mit den Tasten [▲ / ▼] die Erweiterung der Untertiteldatei aus, die angezeigt werden soll, und drücken Sie dann [ENTER/OK]. DivX® wird mit Untertiteln abgespielt. Der Untertitel kann nicht angezeigt werden, wenn die Option „AUS“ ausgewählt wurde.
 - Wenn mehrere Erweiterungen vorhanden sind, wird die Erweiterungsauswahl in der „Untertitelliste“ angezeigt.

Hinweis

- „DivX Untertitel“ muss im DivX®-Menü aktiviert werden. (Siehe „2 DivX Untertitel (Standard: AUS)“ auf Seite 68.)
- Die Wiedergabe-Datei und die Untertitel-Datei müssen denselben Namen haben.
- Die Wiedergabe-Datei und die Untertitel-Datei müssen im selben Ordner abgelegt sein.
- Nur Untertiteldateien mit folgenden Erweiterungen werden unterstützt: .smi (.SML), .srt (.SRT), .sub (.SUB), .ass (.ASS), .ssa (.SSA), .txt (.TXT).
Folgende Dateien werden eventuell nicht erkannt: .sub (.SUB) und .txt (.TXT).
- Untertitel, welche die Wiedergabe-Laufzeit der DivX®-Datei überschreiten, werden nicht angezeigt.

DivX® VOD

DivX®

Mit diesem Gerät können Sie von DivX® Video-On-Demand (VOD) Services gekaufte oder gemietete Dateien wiedergeben. Sie finden die Dateien im Internet. Wenn Sie DivX® VOD-Dateien über das Internet kaufen oder mieten, werden Sie aufgefordert einen Registrierungscode und einen Deaktivierungscode einzugeben. Unter diesen Menüpunkten erhalten Sie beide Codes.

- 1 Drücken Sie [SETUP].
- 2 Wählen Sie mit den [▲ / ▼] „Allgemeine Einstellung“, drücken Sie dann [ENTER/OK].
- 3 Wählen Sie mit den [▲ / ▼] „DivX“, drücken Sie dann [ENTER/OK].
- 4 Wählen Sie mit den [▲ / ▼] „DivX® VOD“, drücken Sie dann [ENTER/OK].



Der Auswahlbildschirm für DivX® VOD wird angezeigt.

- 5 Wählen Sie mit den [▲ / ▼] „Registrierungscode“ oder „Deaktivierungscode“, drücken Sie dann [ENTER/OK].

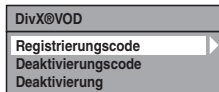

Ihr Registrierungscode oder Deaktivierungscode wird eingeblendet.

z. B.) Registrierungscode



Deaktivierung dieses Gerätes:

Sie können 6 Geräte (1 PC und 5 Geräte) für einen DivX®-Account registrieren. Wenn Sie mehr als 6 Geräte benutzen möchten, müssen Sie zunächst ein nicht benötigtes Gerät deaktivieren. Wenn Sie dieses Gerät deaktivieren möchten, gehen Sie wie nachstehend beschrieben vor.

Wählen Sie unter Schritt 5 mithilfe von [▲ / ▼] „Deaktivierung“ und drücken Sie anschließend [ENTER/OK]. Das Bestätigungsfenster wird eingeblendet. Wählen Sie mithilfe von [▲ / ▼] „Ja“ und drücken Sie anschließend [ENTER/OK].

Dieses Gerät wurde deaktiviert.

Sie können den neuen Registrierungscode und Deaktivierungscode erhalten. Sie werden aufgefordert, die neuen Codes einzugeben, wenn Sie das nächste Mal eine DivX® VOD-Datei herunterladen.

Hinweis

- Bevor Sie einen weiteren Code erhalten, müssen Sie zuerst die Datei aus dem Internet herunterladen und auf diesem Gerät abspielen.
- Sobald Sie die DivX® VOD-Datei wiedergeben, können Sie den „Registrierungscode“ und „Deaktivierungscode“ erst auswählen, wenn Sie das Gerät deaktiviert haben.
- Sie müssen diesen Schritt jedes Mal ausführen, wenn Sie für ein deaktiviertes Gerät eine DivX® VOD-Datei über das Internet kaufen oder mieten.

Es wird empfohlen, die auf diesem Gerät abzuspielenden Dateien mit folgenden Merkmalen aufzuzeichnen:

[DivX®]

- Offizielles DivX®-zertifiziertes Produkt
- Abspielbarer Codec von AVI- : DivX®3.x, DivX®4.x, DivX®5.x, DivX®6.x Dateien
- Maximale Bildgröße : 720 x 480 @30 fps
720 x 576 @25 fps
- Audiowiedergabefrequenz : 16 kHz - 48 kHz
- Audio Typ : MPEG1 audio layer 3 (MP3), MPEG1 audio layer 2, Dolby Digital

Hinweise für das erworbene oder gemietete offizielle DivX® Certified-Produkt

- Wenn Sie eine DivX®-Datei über die offizielle Webseite von DivX® Video namens DivX® Video-On-Demand (VOD) Services gekauft oder gemietet haben, ist jedes Mal, wenn Sie eine neue Datei von DivX® VOD Services erwerben, ein neuer Registrierungscode erforderlich. Siehe „DivX® VOD“ auf Seite 45.
- Die Wiedergabehäufigkeit einiger DivX® VOD-Dateien ist limitiert (eine Wiedergabe über die Begrenzung hinaus ist nicht möglich). Wenn Ihre DivX® VOD-Datei über eine solche Beschränkung verfügen, wird ein entsprechender Bestätigungsbildschirm eingeblendet.

Verwenden Sie [◀ / ▶], um „Ja“ zu wählen, wenn Sie die Datei wiedergeben wollen, oder ansonsten „Nein“. Drücken Sie dann [ENTER/OK], um Ihre Auswahl zu bestätigen.

- Sie können keine DivX® VOD-Dateien abspielen, deren Mietdauer überschritten wurde. Drücken Sie in diesem Fall [TOP MENU] und wählen Sie andere Dateien aus, die abgespielt werden können.

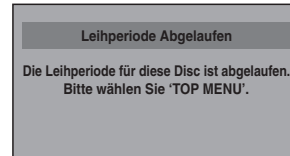

Hinweis zu DivX®

- Bei DivX® handelt es sich um Codec (Komprimierung/Entkomprimierung), wobei Bilder zu sehr kleinen Datenmengen komprimiert werden können. Diese Software kann Videodaten aus fast jeder Quelle zu einer Größe komprimieren, die ohne Beeinträchtigung der Bildqualität über das Internet versendet werden kann.
- Dateien auf Diskfach mit der Erweiterung „.avi“ und „.divx“ können als DivX®-Dateien wiedergegeben werden.
- Dateien mit einer anderen Endung, als „.avi“ und „.divx“ werden im DivX®-Menü nicht aufgeführt. Allerdings werden, je nach Aufnahmebedingungen nicht abspielbare Gruppen oder Spuren eventuell eingeblendet.
- Selbst wenn die Datei die Endung „.avi“ und „.divx“ hat, kann dieses Gerät nicht wiedergegeben werden, wenn sie nicht im DivX®-Format aufgenommen worden sein sollte.
- Ordner werden als Gruppen, Dateien als Spuren bezeichnet.
- Vor dem Dateinamen wird das Symbol  eingeblendet.
- Eine Disk kann maximal 255 Ordner oder 999 Dateien erkennen.
- In einem Ordner können bis zu 8 Hierarchien erkannt werden. Dateien ab der 9. Hierarchie können nicht wiedergegeben werden.
- Sollte die Spur über die Anzeigefläche des Bildschirms reichen, wird ein Abwärtspfeil „↓“ eingeblendet. Dieser weist darauf hin, dass der Benutzer einen weiteren Teil auf der nächsten Seite ansehen kann. Die aktuelle Seitenzahl und die Anzahl der Gesamtseiten werden rechts neben dem Abwärtspfeil „↓“ eingeblendet.
- Ist für einen Datei- bzw. Ordnernamen nicht genug Platz vorhanden, werden überzählige Zeichen mit „...“ angezeigt.

Einführung

Anschlüsse

Grundlegende Einrichtung/TV-Anzeige

Aufnahme

Wiedergabe

Bearbeitung

Funktionseinstellung

VCR-Funktionen

Sonstiges

- Sie können die Diskaufnahme in mehreren Sitzungen wiedergeben.
- Nachdem Sie eine Disk eingelegt und [PLAY ►] gedrückt haben, kann es eine Weile dauern, bis die Hör- und Bilddateien ausgegeben werden.
- Während der Wiedergabe von Dateien, die mit hohen Bitraten aufgenommen worden sind, wird die Bildwiedergabe gelegentlich unterbrochen.
- Selbst, wenn eine Disk mit dem DivX®-Logo versehen ist, könnte es möglich sein, dass bestimmte Daten aufgrund ihrer Eigenschaften, Bit Raten, der Audioformateinstellungen usw. nicht wiedergegeben werden können.
- Verwenden Sie bei der Herstellung von DivX®-Dateien die von DivX, Inc. empfohlene Software.
- DivX®-Dateien, deren Dateigröße 2 GB überschreitet, können nicht abgespielt werden.
- Wenn Sie versuchen, eine DivX® -Datei wiederzugeben, deren Bildschirmauflösung, Audioformat oder Bildfrequenz (mehr als 30 fps) von diesem Gerät nicht unterstützt wird, erscheint eine Fehlermeldung.
- Bei sehr großen DivX®-Dateien kann es eine Weile dauern, bis die Wiedergabe startet (gelegentlich mehr als 20 Sekunden).
- Sollte es nicht möglich sein DivX®-Dateien auf CDs wiederzugeben, überspielen Sie die Dateien auf eine DVD und versuchen erneut, die Wiedergabe zu starten.
- Für weitere Informationen zu DivX® besuchen Sie bitte <http://www.divx.com>.
- DivX® VOD-Dateien mit abweichenden Registrierungs-codes können von diesem Gerät nicht wiedergegeben werden. Drücken Sie [TOP MENU] und wählen Sie andere Dateien aus, die abgespielt werden können.
- Dieses Gerät unterstützt keine DivX®-Dateien im UDF-Format.

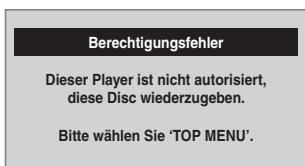

Wiedergabe von Disks mit dem Diskmenü



Auf einer DVD befindet sich ein Diskmenü, das den Inhalt aufführt und mit dem Sie die Wiedergabe einrichten können. Das Menü könnte verschiedene Untertitelsprachen, besondere Merkmale und Kapitelwahl anbieten. Normalerweise erscheint diese Information automatisch, wenn Sie die Wiedergabe starten, aber manchmal müssen Sie [MENU/LIST] drücken, um das Menü aufzurufen.

Drücken Sie [DVD] zuerst.

1 Drücken Sie [MENU/LIST].

Wenn die Funktion nicht zur Verfügung steht, könnte „Ⓞ“ auf dem Fernsehbildschirm erscheinen. Rufen Sie Diskmenü auf, das von Disk zu Disk verschieden ist, und identisch mit dem Titelmnü sein kann.

2 Wählen Sie mit den [▲ / ▼ / ◀ / ▶] einen Menüpunkt aus, drücken Sie dann [ENTER/OK].

Wiederholen Sie diesen Schritt, bis alle Merkmale eingestellt sind, oder um die Wiedergabe der Disk vom Menü aus zu starten. Die folgende Funktion steht zur Verfügung:

[den Zahlentasten]:

Zum Wählen einer nummerierten Menüoption (auf gewissen Disks verfügbar).

3 Drücken Sie [MENU/LIST], um das Menü zu verlassen.

Hinweis

- Menüs sind von Disk zu Disk verschieden. Siehe zu Einzelheiten die der Disk beiliegende Information.

Wiedergabe einer Disk mit dem Titelmnü



Manche DVDs haben ein Titelmnü, das die auf der DVD erhältlichen Titel aufführt. Sie können die Wiedergabe solcher Disks von einem bestimmten Titel an starten.

Wenn Sie mit diesem Gerät eine Disk im Video-Modus finalisieren, wird automatisch ein Titel-Mnü erstellt.

Drücken Sie [DVD] zuerst.

1 Drücken Sie [TOP MENU].

Das Titel-Mnü erscheint.

- Bei manchen Disks erscheint das Titel-Mnü automatisch.

Wenn die Funktion nicht zur Verfügung steht, könnte „Ⓞ“ auf dem Fernsehbildschirm erscheinen.

2 Wählen Sie mit den [▲ / ▼ / ◀ / ▶] den gewünschten Menüpunkt, drücken Sie dann auf [ENTER/OK].

Die Disk beginnt die Wiedergabe, ab dem von Ihnen gewählten Titel. Folgende Funktionen stehen zur Verfügung.

[TOP MENU]-Taste:

Ruft das „Titel-Mnü“ der DVD auf, das von Disk zu Disk verschieden ist.

[▲ / ▼ / ◀ / ▶] Tasten:

Schieben den Cursor auf dem Bildschirm von Menüpunkt zu Menüpunkt.

[ENTER/OK]-Taste:

Wählt die aktuell markierte Menüoption.

[den Zahlentasten]:

Zum Wählen einer nummerierten Menüoption (auf gewissen Disks verfügbar).

3 Drücken Sie [TOP MENU], um abzubrechen.

Hinweis

- [TOP MENU] ist bei manchen DVDs nicht verfügbar.
- Menüs sind von Disk zu Disk verschieden. Siehe dazu Einzelheiten, die in der Disk beiliegende Information.

Spezielle Wiedergabe

Fortsetzen der Wiedergabe



MP3 JPEG DivX®

Sie können die Wiedergabe ab der Stelle, an der sie gestoppt wurde, fortsetzen.

1 Drücken Sie während der Wiedergabe [STOP ■].
Die Fortsetzungsmeldung erscheint.

2 Drücken Sie [PLAY ►].

In ein paar Sekunden wird die Wiedergabe ab der Stelle fortgesetzt, an der sie zuvor gestoppt wurde. Selbst wenn Sie das Gerät ausschalten, können Sie die Wiedergabe nach dem Wiedereinschalten des Gerätes an der selben Stelle fortsetzen.

Löschen der Wiedergabefortsetzung und Starten der Wiedergabe am Anfang der Disk:

Drücken Sie bei gestoppter Wiedergabe [STOP ■].

Hinweis

- Bei MP3- und JPEG-Dateien wird die Wiedergabe am Anfang des Tracks, an dem die Wiedergabe gestoppt wurde, fortgesetzt.

Schnellvorlauf / Schnellrücklauf



MP3 DivX®

1 Drücken Sie während der Wiedergabe [FWD ►►] oder [REV ◀◀].

Mit jedem Drücken von [FWD ►►] oder [REV ◀◀] wechselt die ungefähre Geschwindigkeit wie folgt. Eine Wiedergabe im Schnellvorlauf oder Schnellrücklauf durch Titel (bei DVDs) oder Tracks / Dateien (bei MP3 / DivX®) ist nicht möglich.



- Für Audio-CDs und MP3-Dateien ist die Geschwindigkeit mit Ton ungefähr auf das 8x-fache festgelegt.
- Die Vorlaufgeschwindigkeit von DivX®-Dateien beträgt das 2x-, 20x- und 40x-fache, die Rücklaufgeschwindigkeit das 5x-, 20x- und 40x-fache.
- Um zur Wiedergabe in normaler Geschwindigkeit zurückzukehren, drücken Sie [PLAY ►].
- Die Bildqualität von DivX®-Dateien in Schnellrücklauf ist niedriger als in Schnellvorlauf.
- Bei einigen DivX®-Dateien könnte die Suche in Schnellvor-/rücklauf nicht funktionieren.

Hinweis

- Die Vorlauf- / Rücklaufgeschwindigkeiten werden mit folgenden Icons angezeigt:
Vorlauf (Ungef. Geschw.):
2x: ►►
20x: ►►►
40x: ►►►►
Rücklauf (Ungef. Geschw.):
5x: ◀◀
20x: ◀◀◀
40x: ◀◀◀◀

TV-Werbung während der Wiedergabe überspringen



Um aufgenommene Programme ohne Unterbrechung ansehen zu können, drücken Sie [CM SKIP].

1 Drücken Sie während der Wiedergabe [CM SKIP].

Die normale Wiedergabe startet 30 Sekunden vor der Stelle, an der Sie [CM SKIP] drücken. Jedes Mal, wenn Sie [CM SKIP] drücken, wird der Startpunkt, um weitere 30 Sekunden nach vorne verschoben und die Wiedergabe wird automatisch wieder aufgenommen.

Sie können [CM SKIP], bis zu 6 Mal betätigen (180 Sekunden).

Pause



MP3 JPEG DivX®

1 Drücken Sie während der Wiedergabe [PAUSE II].

Die Wiedergabe wird mit stummgeschaltetem Ton pausiert.

2 Drücken Sie [PLAY ►], um die Wiedergabe fortzusetzen.

Schnelle Wiedergabe



Die Funktion schnelle Wiedergabe steht nur während der Wiedergabe zur Verfügung.

Die schnelle Wiedergabe steht nur für Disks im Dolby Digital-Format zur Verfügung. Während diesem etwas schnellerem Vor- und Rücklauf bleibt die Klangqualität erhalten.

1 Drücken Sie während der Wiedergabe [1.3x/0.8x PLAY].

- x0.8**: Drücken Sie während der Wiedergabe einmal [1.3x/0.8x PLAY]. Die Wiedergabe erfolgt in der 0,8-fachen Normalgeschwindigkeit.
- x1.3**: Drücken Sie während der Wiedergabe zweimal [1.3x/0.8x PLAY]. Die Wiedergabe erfolgt in der 1,3-fachen Normalgeschwindigkeit.
- x3**: Drücken Sie dreimal [1.3x/0.8x PLAY], um zur normalen Geschwindigkeit zurückzukehren. Keine Wirkung.

2 Drücken Sie [PLAY ►], um zur normalen Wiedergabe zurückzukehren.

Hinweis

- In diesem Modus kann die Audioeinstellung (Sprache) nicht verändert werden.
- Diese Funktion steht an einigen Punkten einer Disk evtl. nicht zur Verfügung.
- Audio ist PCM im Modus schnelle Wiedergabe.
- Wenn Sie in der Einstellung „TV System“ „PAL“ wählen (siehe Seite 66), so ist diese Funktion nicht mit der Diskaufnahme bei der Anwendung des NTSC Systems möglich.

Einführung

Anschlüsse

Grundlegende Einrichtung/TV-Anzeige

Aufnahme

Wiedergabe

Bearbeitung

Funktionseinstellung

VCR-Funktionen

Sonstiges

Wiedergabe Schritt für Schritt



- 1 Drücken Sie während der Wiedergabe [PAUSE II].
- 2 Drücken Sie wiederholt [SKIP I◀◀ / ▶▶].
Mit jedem Tastendruck von [SKIP ▶▶], geht die Wiedergabe bei stummgeschaltetem Ton jeweils ein Vollbild (oder einen Schritt) nach vorn.
Um ein Vollbild (oder einen Schritt) rückwärts zu gehen, drücken Sie [SKIP I◀◀].
Halten Sie [SKIP ▶▶] gedrückt, um kontinuierlich vorwärts zu gehen.
Um kontinuierlich rückwärts zu gehen, halten Sie [SKIP I◀◀] gedrückt.
- 3 Drücken Sie [PLAY ▶], um die Wiedergabe fortzusetzen.

Hinweis

- Die Zeitlupenwiedergabe steht nur bei Medien mit DivX®-dateien zur Verfügung.

Langsam vorwärts / langsame Wiedergabe rückwärts



- 1 Drücken Sie während der Wiedergabe [PAUSE II], drücken Sie dann [FWD ▶▶] oder [REV ◀◀].
Mit jedem Drücken von [FWD ▶▶] oder [REV ◀◀] wechselt die ungefähre Geschwindigkeit wie folgt. (der Ton ist hier stummgeschaltet):

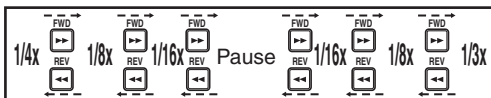

Um zur normalen Wiedergabe zurückzukehren, drücken Sie [PLAY ▶].

Hinweis

- Die Vorlauf- / Rücklaufgeschwindigkeiten werden mit folgenden Icons angezeigt.
Vorlauf (Ungef. Geschw.):
1/16x: ▶▶▶
1/8x: ▶▶▶▶
1/3x: ▶▶▶▶▶
Rücklauf (Ungef. Geschw.):
1/16x: ◀◀◀
1/8x: ◀◀◀◀
1/4x: ◀◀◀◀◀
- Bei einigen DivX®-Dateien ist der Schnellvorlauf eventuell nicht möglich.
- Langsame Vorwärtswiedergabe steht nur bei Medien mit DivX®-dateien zur Verfügung.

Zoom



- 1 Während der Wiedergabe, drücken Sie [DISPLAY], um das Anzeigemenü aufzurufen.
- 2 Wählen Sie mit [◀ / ▶] das Symbol ☺, um das Auswahl-Menü anzuzeigen.

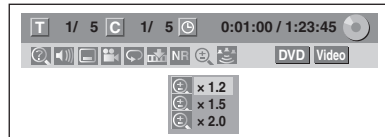

Es stehen vier Optionen zur Verfügung, „x1.0“, „x1.2“, „x1.5“, und „x2.0“. Diese werden außer dem aktuellen Zoombereich angezeigt.

- 3 Wählen Sie mit den [▲ / ▼] den gewünschten Zoomfaktor, drücken Sie dann [ENTER/OK].
Der Zoombereich erscheint.
- 4 Wählen Sie mit den [▲ / ▼ / ◀ / ▶] die gewünschte Zoom-Position, drücken Sie dann [ENTER/OK].
Die Zoom-Wiedergabe beginnt.

Hinweis

- Um die Zoom-Funktion abzubrechen, wählen Sie mit den [▲ / ▼] „x1.0“, drücken Sie dann [ENTER/OK].
- Wenn ein kleinerer Faktor als der aktuell gewählte Faktor gewählt wird, wird der Zoom-Bereich nicht angezeigt.
- Bei manchen JPEG-Dateien können Sie das Zoombild nicht als Diaschau sehen.

Markierungseinstellung



Sie können eine spezifische Stelle auf der Disk festlegen, an die später zurückgekehrt wird.

- 1 Während der Wiedergabe, drücken Sie [DISPLAY], um das Anzeigemenü aufzurufen.
Wenn das Anzeigemenü bereits angezeigt wird, springen Sie bitte auf Schritt 2.
- 2 Wählen Sie mit [◀ / ▶] das Symbol 📌, um die Markierungsliste anzuzeigen.
zz. B. DVD-Video

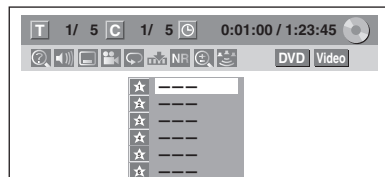

- 3 Wählen Sie mit den [▲ / ▼] die gewünschte Markierungsnummer. Wenn die Disk die gewünschte Stelle erreicht, drücken Sie [ENTER/OK].
Die Titel- (Track-) nummer und die Zeit erscheinen.
- 4 Um zur Markierung zurückzukehren, wählen Sie die gewünschte Markierungsnummer mit [▲ / ▼] und drücken Sie dann auf [ENTER/OK].

Hinweis

- Um eine Markierung zu löschen, wählen Sie die zu löschende Markierungsnummer, drücken Sie dann [CLEAR].
- Sie können bis zu 6 Stellen markieren.
- Alle Markierungen werden gelöscht, wenn Sie folgendermaßen vorgehen.
 - Diskfach öffnen
 - Ausschalten
 - Weitere Aufnahme auf Disk (nur DVD)
 - Einen Titel bearbeiten (nur DVD)
 - Wechseln Sie den Modus zwischen Original und Playlist. (nur DVD-RW-Disk im VR-Modus)

Verfolgen der Wiedergabe während der Aufnahme



Sie können während der laufenden Aufnahme einen Titel wiedergeben, der von Anfang aufgenommen wird. Diese Funktion steht 1 Minute nach begonnener Aufnahme zur Verfügung. Achten Sie darauf, dass Sie eine DVD-RW-Disk um VR-Modus verwenden und dass der Aufnahmemodus auf 4H, 6H oder 8H gestellt ist.

1 Drücken Sie während der Aufnahme [PLAY ►].

Die Wiedergabe des Titels, den Sie aufnehmen, beginnt am Anfang.

Wenn Sie den Schnellvorlauf betätigen und die Wiedergabe an die Szene gelangt, die 1 Minute zuvor aufgenommen wurde, so wechselt der Schnellvorlauf automatisch in die normale Wiedergabe.

2 Um die Wiedergabe zu stoppen, drücken Sie einmal auf [STOP ■].

Die Fortsetzungsmeldung erscheint.

Um die Aufnahme zu stoppen, drücken Sie [STOP ■] erneut.

Um die Wiederaufnahme abzubrechen, drücken Sie [STOP ■] erneut.

Mit der [TIME SHIFT] Taste

Mit der [TIME SHIFT] können Sie mit einem Tastendruck das Programm an der Stelle fortsetzen, wo Sie aufgehört haben, selbst wenn Sie beim Fernsehen von der Couch aufgestanden sind. Bitte achten Sie darauf, dass Sie eine DVD-RW-Disk im VR-Modus verwenden und dass der Aufnahmemodus auf 4H, 6H oder 8H gestellt ist.

1 Während Sie eine TV-Sendung mit diesem Gerät ansehen, drücken Sie [TIME SHIFT].

Das Gerät startet mit der Aufnahme der TV-Sendung.

2 Drücken Sie erneut [TIME SHIFT].

Die Wiedergabe startet von der Stelle, an der Sie zuerst [TIME SHIFT] gedrückt haben und die Aufnahme wird fortgesetzt.

- Während Sie die aufgezeichnete Sendung ansehen, können Sie die Wiedergabe durch Drücken von [TIME SHIFT] pausieren und wieder starten.

3 Drücken Sie [STOP ■] zwei Mal, um die Aufnahme zu stoppen.

Hinweis

- Das Bild der Wiedergabe kann kurzzeitig stocken, wenn Sie diese Funktion verwenden. Dies hat jedoch keinen Einfluss auf die Aufnahme.
- Der schnelle Vorlauf (2x) steht nicht zur Verfügung.
- [REC] ist während dieser Funktion nicht verfügbar.
- Sie müssen diese Funktion erst abbrechen, indem Sie ein Mal auf [STOP ■] drücken. Sie können [REC] verwenden, um die Funktion OTR (One-Touch-Timer-Aufnahme) zu benutzen oder um die Aufnahmezeit für OTR zu ändern.
- „Bitte warten“ wird auf dem Bildschirm angezeigt, wenn Sie [PLAY ►] drücken, bevor 1 Minute der Aufnahme vergangen ist.
- Diese Funktion steht nur zur Verfügung, wenn Sie eine DVD-RW-Disk im VR-Modus aufnehmen und die Aufnahmegeschwindigkeit auf 4H, 6H oder 8H gestellt ist.
- Verwenden Sie eine DVD-RW-Disk, die die Aufnahme in 2-facher oder 4-facher Geschwindigkeit unterstützt.

Gleichzeitige Wiedergabe und Aufnahme



Sie können ebenfalls einen aufgenommenen Titel wiedergeben, während auf der selben Disk eine Aufnahme stattfindet oder eine Timer-Aufnahme eingestellt ist.

1 Drücken Sie während der Aufnahme [DISPLAY].

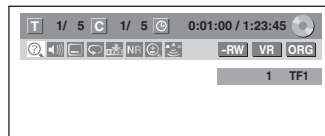

2 Wählen Sie mit [◀ / ▶] das Symbol [?] und drücken Sie dann [ENTER/OK].

Die Titelnnummer neben [T] wird hervorgehoben.

Titel:

Geben Sie mit [▲ / ▼] oder [den Zahlentasten], die zu suchende Titelnnummer ein, drücken Sie dann [ENTER/OK].

Die Wiedergabe des ausgewählten Titels startet.

Kapitel:

Um zu [C] für Kapitel zu wechseln, drücken Sie [▶]. Geben Sie mit [▲ / ▼] oder [den Zahlentasten], die gewünschte Kapitelnummer ein, drücken Sie dann [ENTER/OK].

Die Wiedergabe des ausgewählten Kapitels startet.

Wenn Sie das Programm wiedergeben, das aktuell aufgenommen wird, und die Wiedergabe an die Szene gelangt, die 1 Minute zuvor aufgenommen wurde, so wechselt der Schnellvorlauf automatisch in die normale Wiedergabe.

3 Drücken Sie [STOP ■] ein Mal, um die Wiedergabe zu stoppen.

Die Fortsetzungsmeldung erscheint.

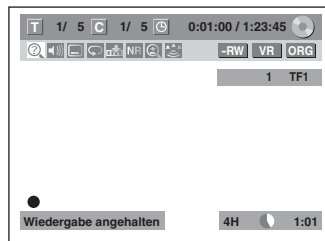

Um die Aufnahme zu stoppen, drücken Sie [STOP ■] erneut.

Um die Wiederaufnahme abzubrechen, drücken Sie [STOP ■] erneut.

Hinweis

- Das Bild der Wiedergabe kann kurzzeitig stocken, wenn Sie diese Funktion verwenden. Dies hat jedoch keinen Einfluss auf die Aufnahme.
- Der schnelle Vorlauf (2x) steht nicht zur Verfügung.
- Diese Funktion steht nur zur Verfügung, wenn Sie eine DVD-RW-Disk im VR-Modus aufnehmen, und der Aufnahmegeschwindigkeit auf 4H, 6H oder 8H gestellt ist.
- Es können nur Titel (Kapitel) im Original ausgewählt werden. Sie können keine Titel aus der Titelliste auswählen.
- Wenn Sie die Wiedergabe stoppen, nachdem die Timer-Aufnahme fertiggestellt wurde, so schaltet sich das Gerät in den Timer-Standby-Modus, wenn ein weiteres Programm eingestellt wurde (siehe „Hinweis zur Timer-Aufnahme“ auf Seite 35).
- Verwenden Sie eine DVD-RW-Disk, die Aufnahme in 2-facher oder 4-facher Geschwindigkeit unterstützt.

Suche

Titel- / Kapitelsuche



Mit den [SKIP ◀◀ / ▶▶] Tasten

- 1 Drücken Sie während der Wiedergabe [SKIP ▶▶], um den aktuellen Titel oder das aktuelle Kapitel zu überspringen und zum Nächsten zu gehen.

Das Gerät geht zum jeweils nächsten Titel oder Kapitel weiter.

Um wieder zurück zum vorigen Titel oder Kapitel zu gelangen, drücken Sie kurz hintereinander und zweimal auf [SKIP ◀◀].

Mit der [DISPLAY] Taste

- 1 Während der Wiedergabe, drücken Sie [DISPLAY], um das Anzeigemenü aufzurufen.
- 2 Wählen Sie mit [◀ / ▶] das Icon  und drücken Sie dann [ENTER/OK].

 für Titel- oder Tracknummer wird hervorgehoben.

Titelsuche

- 3 Geben Sie mit den [▲ / ▼] oder [den Zahlentasten], die zu suchende Titelnummer ein, drücken Sie dann auf [ENTER/OK].

Die Titelsuche beginnt.

Hinweis

- Die Gesamtzahl der Kapitel und die Spielzeit des gewählten Titels werden ebenfalls angezeigt.

Kapitelsuche

- 3 Drücken Sie die [◀ / ▶], um die Nummer auf der rechten Seite des -Icons hervorzuheben.
- 4 Geben Sie mit den [▲ / ▼] oder [den Zahlentasten], die zu suchende Kapitelnummer ein, drücken Sie dann auf [ENTER/OK].

Die Kapitelsuche beginnt.

Hinweis

- Die Titelnummer und die Spielzeit des gewählten Kapitels werden ebenfalls angezeigt.

Tracksuche

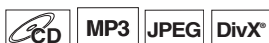



Mit den [SKIP ◀◀ / ▶▶] Tasten

- 1 Drücken Sie während der Wiedergabe [SKIP ▶▶], um den aktuellen Track zu überspringen und zum Nächsten zu gelangen.

Das Gerät geht zum jeweils nächsten Track weiter. Um wieder zurück zum vorigen Track zu gelangen, drücken Sie kurz hintereinander und zweimal auf [SKIP ◀◀]. Das Gerät geht um einen Track zurück.

Mit der [DISPLAY] Taste

- 1 Während der Wiedergabe, drücken Sie [DISPLAY], um das Anzeigemenü aufzurufen.
Wenn das Anzeigemenü bereits angezeigt wird, springen Sie bitte zu Schritt 2 vor.
- 2 Wählen Sie mit [◀ / ▶] das Icon  und drücken Sie dann [ENTER/OK].
 wird für die Tracknummer hervorgehoben.
- 3 Geben Sie mit den [▲ / ▼] oder [den Zahlentasten], die zu suchende Tracknummer ein, drücken Sie dann auf [ENTER/OK].
Die Tracksuche beginnt.

Hinweis

- Während der Zufallswiedergabe oder Programmwiedergabe können Sie nicht nach dem gewünschten Track suchen.

Direkte Suche



Sie können direkt den gewünschten Track suchen.

Mit [den Zahlentasten]



- 1 Drücken Sie, wenn das Anzeigemenü nicht angezeigt wird, während der Wiedergabe [den Zahlentasten], um die gewünschte Tracknummer zu wählen.

Hinweis

- Während der Zufallswiedergabe oder Programmwiedergabe können Sie den gewünschten Track nicht direkt suchen.

Spielzeitsuche



- 1 Während der Wiedergabe, drücken Sie [DISPLAY], um das Anzeigemenü aufzurufen.
Wenn das Anzeigemenü bereits angezeigt wird, springen Sie bitte zu Schritt 2 vor.
- 2 Wählen Sie mit [◀ / ▶] das Icon  und drücken Sie dann [ENTER/OK].
 für die Titel- oder Tracknummer wird hervorgehoben.
- 3 Drücken Sie die [◀ / ▶], um  hervorzuheben.
- 4 Geben Sie mit den [▲ / ▼] oder [den Zahlentasten] die gewünschte Spielzeit ein, drücken Sie dann [ENTER/OK].
Die Spielzeitsuche beginnt.

Hinweis

- Während der Wiederholungs- oder Programmwiedergabe können Sie nicht nach der gewünschten Zeit suchen.
- Die Titel- und Kapitelnummer der eingestellten Spielzeit werden ebenfalls angezeigt.
- Die Spielzeitsuchfunktion steht nur im selben Track oder Titel zur Verfügung.

Wiederholungswiedergabe / Zufallswiedergabe / Programmwiedergabe / Diaschau

Wiederholungswiedergabe



1 Während der Wiedergabe, drücken Sie [DISPLAY], um das Anzeigemenü aufzurufen.

Wenn das Anzeigemenü bereits angezeigt wird, springen Sie bitte zu Schritt 2 vor.

2 Wählen Sie mit [◀ / ▶] das Symbol , um das Auswahl-Menü anzuzeigen.

3 Wählen Sie mit den [▲ / ▼], die zu wiederholende Option und drücken Sie dann [ENTER/OK].

Die gewählte Wiederholungswiedergabe beginnt. Folgende Funktionen stehen zur Verfügung:

Titel:

Der aktuelle Titel wird wiederholt wiedergegeben (nur DVD).

Kapitel:

Das aktuelle Kapitel wird wiederholt wiedergegeben (nur DVD).

Alle:

Die aktuelle Disk wird wiederholt wiedergegeben [nur DVD-RW (im VR-Modus), Audio-CD, MP3, JPEG und DivX®].

A - B:

Der A-B-Punkt wird wiederholt wiedergegeben (nur DVD, Audio-CD und DivX®). Wenn Sie [ENTER/OK] drücken, während A-B markiert

ist, wird die A-B-Wiederholung eingestellt.

- Drücken Sie erneut [ENTER/OK], um den Startpunkt (A) festzulegen.
- Drücken Sie [ENTER/OK], nachdem Sie Punkt (A) festgelegt haben, um den Endpunkt (B) zu wählen.

Track:

Der aktuelle Track wird wiederholt wiedergegeben (nur Audio-CD, MP3, JPEG und DivX®).

Gruppe:

Die aktuelle Gruppe wird wiederholt wiedergegeben (nur MP3, JPEG und DivX®).

Hinweis

- Um die Wiederholungswiedergabe abzubrechen, wählen Sie in Schritt 3 „AUS“. Die Wiederholungswiedergabe wird ebenfalls abgebrochen, wenn Sie die Wiedergabe stoppen.
- Punkt B sollte für die Wiederholungswiedergabe A-B, innerhalb des gleichen Titels oder des gleichen Tracks sein wie Punkt A.
- Sie können, während der Zufallswiedergabe, von MP3 und JPEG-Dateien nicht „Gruppe“ wählen.
- Kapitel/Track Wiederholung wird abgebrochen, wenn Kapitel/Track nach vorne/zurück übersprungen wird.
- Bei einigen DivX®-Dateien könnte es sein, dass bei der A-B-Wiederholungsfunktion die Abspielfunktion nicht funktioniert.

Zufallswiedergabe



Sie können diese Funktion verwenden, um eine Disk in zufälliger, statt in aufgezeichneter Reihenfolge abzuspielen.

1 Im Stoppmodus drücken Sie [SETUP].

2 Wählen Sie mit [▲ / ▼] die Option „Disk-Wiedergabemodus“ oder „USB-Wiedergabemodus“ aus und drücken Sie dann auf [ENTER/OK].

Das Menü „Disk-Wiedergabemodus“ oder „USB-Wiedergabemodus“ wird angezeigt.

3 Audio-CD:

4 Wählen Sie mit [▲ / ▼] die Option „Zufallswiedergabe“ aus und drücken Sie dann [ENTER/OK].

MP3-Dateien:

5 Wählen Sie die „Musik“ unter Verwendung von [▲ / ▼] und drücken Sie dann [ENTER/OK] zweimal.

JPEG-Dateien:

6 Wählen Sie mit [▲ / ▼] die Option „Foto“ und drücken Sie [ENTER/OK]. Wählen Sie mit [▲ / ▼] die Option „Zufallswiedergabe“ und drücken Sie dann [ENTER/OK].

Die Zufallswiedergabe beginnt.

Hinweis

- Um die Zufallswiedergabe abzubrechen, drücken Sie während der Zufallswiedergabe zweimal [STOP ■]. „AUS“ erscheint auf dem Bildschirm.
- Wenn Sie den Track während der Zufallswiedergabe bis ans Ende vorspulen, wird der nächste Track wieder in normaler Geschwindigkeit wiedergegeben.
- Während der Zufallswiedergabe kann die Suchfunktion, außer mit den Tasten [SKIP ◀◀ / ▶▶], nicht verwendet werden. Durch Drücken von [SKIP ◀◀] kann nur an den Anfang des laufenden Tracks zurückgekehrt werden.

Programmwiedergabe



Sie können die Disk, in der von Ihnen gewünschten Reihenfolge programmieren.

1 Führen Sie Schritte 1 bis 2 in „Zufallswiedergabe“ auf Seite 51 aus.

2 Wählen Sie mit den [▲ / ▼] „Programmwiedergabe“, drücken Sie dann [ENTER/OK].

3 Wählen Sie mit den [▲ / ▼] den gewünschten Track, drücken Sie dann [ENTER/OK] oder [▶].

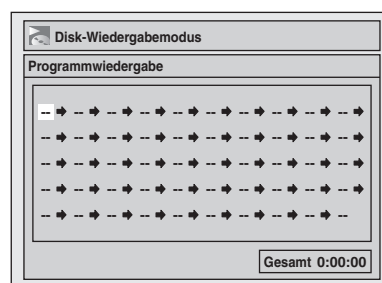

Einführung

Anschlüsse

Grundlegende
Einrichtung/
TV-Anzeige

Aufnahme

Wiedergabe

Bearbeitung

Funktionseinstellung

VCR-Funktionen

Sonstiges

4 Drücken Sie [PLAY ►], um die Programmwiedergabe zu starten.

Hinweis

- Um die gewählten Tracks zu löschen, drücken Sie [CLEAR].
- Sie können bis zu 50 Trackeingaben vornehmen.
- Um die Programmwiedergabe abzubrechen, drücken Sie während der Programmwiedergabe zweimal [STOP ■]. „AUS“ erscheint auf dem Bildschirm.
- Sie können den gewünschten Track auch mit [den Zahlentasten] in Schritt 3 ausführen.
- Wenn Sie den Track, während der Programmwiedergabe, bis ans Ende vorspulen, wird der nächste Track wieder in normaler Geschwindigkeit wiedergegeben.
- Während der Programmwiedergabe kann die Suchfunktion, außer mit den Tasten [SKIP ◀◀ / ▶▶], nicht verwendet werden.

Diaschau

JPEG

Sie können die Anzeigezeit zwischen 5 und 10 Sekunden einstellen.

- 1 Führen Sie Schritte 1 bis 2 in „Zufallswiedergabe“ auf Seite 51 aus.
- 2 Wählen Sie mit [▲ / ▼] die Option „Foto“ aus und drücken Sie dann [ENTER/OK].
- 3 Wählen Sie mit den [▲ / ▼] „Diavortrag“, drücken Sie dann [ENTER/OK].
- 4 Wählen Sie die Anzeigezeit mit den [▲ / ▼], drücken Sie dann [ENTER/OK].
- 5 Drücken Sie [SETUP], um abzubrechen.

Hinweis

- Es dauert eine Weile, bis JPEG-Dateien in hoher Auflösung aufgerufen werden.

Wahl des Audio- und Videoformats

Sie können das wiederzugebende Audio- und Videoformat zum Inhalt der Disk passend wählen.

Wechseln der Untertitel



Auf manchen DVD-Videos stehen die Untertitel in einer oder mehreren Sprachen zur Verfügung. Die verfügbaren Sprachen sind im Allgemeinen auf der Disk-Hülle aufgedruckt. Sie können die Untertitelsprache jederzeit, während der Wiedergabe, wechseln.

1 Während der Wiedergabe, drücken Sie [DISPLAY], um das Anzeigemenü aufzurufen.

Oder drücken Sie während der Wiedergabe auf [SUBTITLE] und setzen Sie mit Schritt 3 fort.

2 Wählen Sie mit [◀ / ▶] das Symbol , um das Auswahl-Menü anzuzeigen.

3 Wählen Sie mit den [▲ / ▼] die gewünschte Untertitelsprache, drücken Sie dann auf [ENTER/OK].

Die Untertitel werden in der gewählten Sprache angezeigt.

Wenn Sie „AUS“ wählen, erlöschen die Untertitel.

Hinweis

- Bei manchen Disks kann man die Untertitel nur vom Diskmenü aus wechseln. Drücken Sie [TOP MENU] oder [MENU/LIST], um das Diskmenü aufzurufen.
- Wenn in Schritt 3 ein 4-stelliger Code im Untertitelmenü erscheint, lesen Sie sich bitte „Sprachcode“ auf Seite 79 durch.
- Bei Speichermedien mit DivX®-Dateien, zeigt der Bildschirm nur die Anzahl der Untertitel an.

Wechseln der Tonspur



Bei der Wiedergabe von zwei oder mehreren Tonspuren (oft in verschiedenen Sprachen) von aufgezeichneten DVD-Videos können Sie diese, während der Wiedergabe, wechseln.

Bei der Wiedergabe im VR-Modus können Sie den Titel von DVD-RW-Disks, die mit zweisprachigem Audio aufgenommen wurden, in Audio 1 (L), Audio 2 (R) oder eine Kombination von beiden (L / R) auswählen.

Bei der Wiedergabe von Audio-CDs können Sie zwischen linkem und rechtem Kanal und Stereo wechseln.

1 Während der Wiedergabe, drücken Sie [DISPLAY], um das Anzeigemenü aufzurufen.

Wenn das Anzeigemenü bereits angezeigt wird, springen Sie bitte zu Schritt 2 vor.

Oder drücken Sie, während der Wiedergabe, auf [AUDIO] und setzen Sie mit Schritt 3 fort.

2 Wählen Sie mit [◀ / ▶] das Symbol , um das Auswahl-Menü anzuzeigen.

3 Wählen Sie mit den [▲ / ▼] die gewünschte Tonspur oder den Audiokanal, drücken Sie dann [ENTER/OK].

Bei einem DVD-Video, DVD-RW im VR-Modus oder DivX®-Dateien:

Die Tonspur wechselt.

Beispiel:

Englisch → Spanisch → Französisch

Wenn der Titel eine Tonwiedergabe von Kanal 1 und Kanal 2 erlaubt, können Sie L (Audio 1), R (Audio 2) oder L/R (Audio 1/Audio 2) einstellen.

Mit einer Audio CD:

Der Audiokanal wechselt.

Beispiel:

L/R → L → R

Hinweis

- Bei manchen Disks kann man die Tonspur nur vom Diskmenü aus wechseln. Drücken Sie [TOP MENU] oder [MENU/LIST], um das Diskmenü aufzurufen.
 - Wenn Sie das Audiosignal über DIGITAL AUDIO OUT (COAXIAL) ausgeben oder wenn das Gerät per HDMI-Kabel an ein Dolby Digital Stream-kompatibles Fernsehgerät angeschlossen ist, können Sie nicht auf Audio1 (L) oder Audio2 (R) umschalten, während ein Titel im VR-Modus von einer DVD-RW wiedergegeben wird und „Dolby Digital“ auf „Stream“ gestellt ist.
- Wenn Sie Audio umschalten möchten, stellen Sie „Stream“ auf „PCM“ (siehe Seite 65).

Einschalten des virtuellen Surround-Systems



MP3

Sie können mit Ihrer vorhandenen 2-Kanal-Stereoanlage stereophonen Raumklang erleben.

- 1 Während der Wiedergabe, drücken Sie [DISPLAY], um das Anzeigemenü aufzurufen.
Wenn das Anzeigemenü bereits angezeigt wird, springen Sie bitte zu Schritt 2 vor.
- 2 Wählen Sie mit [◀ / ▶] das Symbol , um das Auswahl-Menü anzuzeigen.
Das virtuelle Surround-Menü erscheint.
- 3 Wählen Sie mit [▲ / ▼] „AUS“, „Typ 1“ oder „Typ 2“, drücken Sie dann [ENTER/OK].
z.B.) DVD-Video



AUS: Kein Effekt
Typ 1: Natürlicher Effekt
Typ 2: Verstärkter Effekt

Hinweis

- Sollte der Ton gestört sein, stellen Sie bitte den virtuellen Surround auf „AUS“.
- Die Einstellung (AUS) bleibt ausgeschaltet, auch wenn das Gerät abgeschaltet wird.



Wechseln der Kamera-Blickwinkel



Manche Szenen der DVD-Videos wurden in zwei oder mehr Blickwinkeln aufgenommen. Auf der Diskhülle befindet sich normalerweise ein Sichtwinkel-Icon, wenn die Disk über Mehrfachblickwinkelszenen verfügt.

- 1 Während der Wiedergabe, drücken Sie [DISPLAY], um das Anzeigemenü aufzurufen.
Das Blickwinkel-Icon erscheint, wenn der Kamera-Blickwinkel gewechselt werden kann (nur dann verfügbar, wenn das Blickwinkel-Icon rechts unten auf dem Fernsehbildschirm erscheint).
- 2 Wählen Sie mit [◀ / ▶] das Icon  und drücken Sie dann [ENTER/OK].
Der Blickwinkel wechselt mit jedem Tastendruck von [ENTER/OK].

Hinweis

- Wenn der Kamerawinkel im „Einstellungen“-Menü auf „AUS“ steht, so wird das  Symbol nur beim Zurückspielen der Disk auf der Anzeige angezeigt (siehe Seite 66).
- Auch wenn das Icon  nicht erscheint, können Sie den Blickwinkel wählen, wenn der wiedergegebene Titel mindestens zwei Mehrfachblickwinkelszenen hat.

Rauschunterdrückung



- 1 Während der Wiedergabe, drücken Sie [DISPLAY], um das Anzeigemenü aufzurufen.
- 2 Wählen Sie mit [◀ / ▶] das Symbol , um das Auswahl-Menü anzuzeigen.
Das Rauschunterdrückungsmenü wird angezeigt.
- 3 Wählen Sie mit den [▲ / ▼] die gewünschte Funktion, drücken Sie dann [ENTER/OK].
Diese Funktion reduziert das Rauschen, während der Bildwiedergabe. Wenn Sie Disks in Langzeitmodi wie 6H oder 8H abspielen, wählen Sie „Typ 1“ oder „Typ 2“, dabei ist „Typ 2“ wirksamer.
Stellen Sie die Funktion bei der Wiedergabe von Disks mit geringem Rauschen wie z. B. DVD-Videos auf „AUS“.

Einführung

Anschlüsse

Grundlegende
Einführung/
TV-Anzeige

Aufnahme

Wiedergabe

Bearbeitung

Funktionseinstellung

VCR-Funktionen

Sonstiges





Bearbeitung

Leitfaden für eine Titelliste

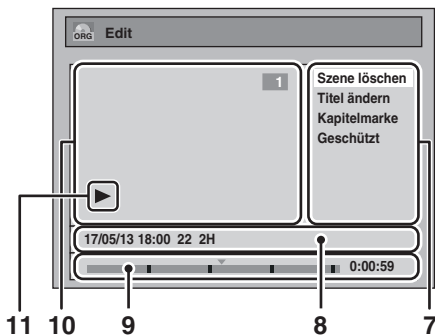
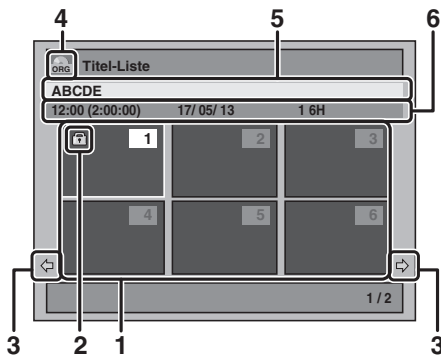
Mithilfe der Titelliste können Sie auf der Disk aufgezeichnete Titel ganz einfach überprüfen. Sie können für die Wiedergabe einen Titel aus dieser Liste auswählen und die Titel nach Belieben einfach bearbeiten.

Drücken Sie [DVD], dann [TOP MENU].



- 1 Titelliste: Liste der auf der Disk aufgezeichneten Titel. Jeder Titel hat ein Indexbild. Das Indexbild für den gewählten Titel kann in Bewegung gesehen werden. Die folgenden Symbole können auf dem Indexbild angezeigt werden.
- 2  : Zeigt an, dass der Titel geschützt ist. Das Schutzsymbol, das erscheint, wenn der Titel geschützt ist. (Nur originale Titel)
- 3 Pfeil: Zeigt an, dass eine vorige / nächste Seite verfügbar ist.
- 4 Das Icon Titelliste zeigt den Typ der angezeigten Titelliste an.
 : VR (Original)-Modus
 : VR (Playlist)-Modus
 : Videomodus
- 5 Titelname.
- 6 Titelinformation über Aufzeichnungszeit, Titellänge, Tag / Monat / Jahr, aufgezeichneter Kanal und Aufnahmegeschwindigkeit.
- 7 Untermenü: Untermenüs für das ausgewählte Menü werden hier angezeigt.
- 8 Titelname (editierbar): Wenn Sie dem Titel keinen Namen zuweisen, werden Aufnahmedatum, -zeit, Kanal und Aufnahmegeschwindigkeit hier angezeigt.
- 9 Wiederverlauf-Balken: Zeigt den Verlauf der Wiedergabe an.
- 10 Vorschaufenster: Eine Vorschau des ausgewählten Titels wird hier angezeigt.
- 11 Wiedergabestatus: Zeigt den Status der laufenden Wiedergabe eines ausgewählten Titels an.

Drücken Sie auf [RETURN/BACK], um die Titelliste zu verlassen.

Disks bearbeiten

Sie werden sehen, die Bearbeitung von Disks ist ganz einfach. Dieses Gerät bietet benutzerfreundliche Bearbeitungsfunktionen.

Die Bearbeitung folgender Punkte aus einer Titelliste ist möglich.

- **Zuweisung eines Namens zu einem Titel**
- **Titel Teilen**
- **Titel Kombinieren**
- **Titel einer Playlist hinzufügen**
- **Titelschutz Einstellen oder Aufheben**
- **Kapitelmarkierungen Hinzufügen oder Löschen**
- **Titel oder Teile von Titeln Löschen**

(Mögliche Bearbeitungsfunktionen sind von Aufnahmeformat und Bearbeitungsmethode abhängig.)

Original und Playlist (VR-Modus)

Bei einer DVD-RW-Disk im VR-Modus können Sie die Aufnahmen in der Playlist bearbeiten, ohne die originalen Aufnahmen zu verändern. Eine Playlist benötigt nicht viel Speicherplatz.

Wofür steht „Original“ oder „Playlist“?

Für diese Titelliste gibt es 2 Typen: Original und Playlist.

- **Original** bezieht sich auf das, was sich tatsächlich auf die DVD-RW-Disk im VR-Modus befindet.
- **Playlist** bezieht sich auf die bearbeitete Version der DVD-RW-Disk im VR-Modus; wie der originale Inhalt wiedergegeben wird.

Eine Disk finalisieren

- Dadurch kann eine Disk, die mit diesem Gerät aufgenommen wurde, auch auf anderen DVD-Playern abgespielt werden. Ohne die Finalisierung kann sie nicht auf anderen Playern abgespielt werden.
- Nach der Finalisierung einer DVD-RW/R können Sie keine Informationen auf dieser Disk mehr bearbeiten.

Die Verwendung dieser Bearbeitungsfunktionen zur Abänderung eines urheberrechtlich geschützten Inhalts kann - für private Zwecke ausgenommen - nach den Urheberrechtsgesetzen der Vereinigten Staaten und anderer Länder verboten sein und zivilrechtliche wie auch strafrechtliche Verfolgung nach sich ziehen.

Hinweis

- Für DVD-R- oder DVD-RW-Disks im Videomodus steht keine Playlist zur Verfügung.
- Eine in einem anderen Videosystem als PAL, wie z.B. NTSC, aufgezeichnete Disk kann nicht bearbeitet werden.
- Nach der Finalisierung einer DVD-RW/R können Sie keine Informationen auf dieser Disk mehr bearbeiten.

Löschen von Titeln



Nicht benötigte Titel können gelöscht werden.

Wird ein Original von einer DVD-RW im VR-Modus gelöscht, wird der Speicherplatz auf der beispielbaren Disk größer. Auch wenn eine Playlist gelöscht wird, bleibt das Original der Playlist bestehen und der Speicherplatz auf der beispielbaren Disk wird nicht größer.

Der beispielbare Speicherplatz auf einer DVD-RW im Video-Modus wird größer, wenn der letzte Titel auf einer Titelliste gelöscht wird. Wird jedoch der Titel gelöscht, ändert sich dadurch der Speicherplatz bei einer DVD-R nicht.

Auf einer finalisierten DVD-R oder DVD-RW im Videomodus, können Sie die Titelliste nicht auswählen, denn sie können nicht mehr bearbeitet werden, nachdem sie einmal finalisiert wurden.

Hinweis

- Gelöschte Titel können nicht wiederhergestellt werden.

Drücken Sie zuerst [DVD].

1 Im Stoppmodus drücken Sie [TOP MENU].

Titel-Liste wird eingeblendet.

Drücken Sie bei der DVD-RW im VR-Modus [MENU/LIST], um zwischen „Original“ und „Playlist“ zu wechseln.

2 Wählen Sie mit [▲ / ▼ / ◀ / ▶] den gewünschten Titel aus, und drücken Sie dann [ENTER/OK].

Es wird ein Dialogfenster eingeblendet.

3 Wählen Sie mit den [▲ / ▼] „Titel löschen“, drücken Sie dann [ENTER/OK].

z.B.) DVD-RW Original, VR-Modus

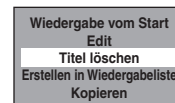

4 Wählen Sie mit den [▲ / ▼] „Ja“, drücken Sie dann [ENTER/OK].

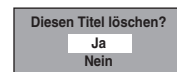

Die Bestätigungsmeldung wird eingeblendet. Wählen Sie mit den [▲ / ▼] „Ja“, drücken Sie dann [ENTER/OK]. Der Titel wird gelöscht.

5 Drücken Sie [STOP ■], um abubrechen.

Der Schreibvorgang auf der Disk startet. Das Beschreiben der Disk mit Daten könnte eine Weile dauern.



Sie können die Titelnamen mit diesem Menü bearbeiten. Die von Ihnen bearbeiteten Titelnamen erscheinen in der Titelliste.

Drücken Sie zuerst [DVD].

1 Im Stopmodus drücken Sie [TOP MENU].

Titel-Liste wird eingeblendet.
Drücken Sie bei der DVD-RW im VR-Modus [MENU/LIST], um zwischen „Original“ und „Playlist“ zu wechseln.

2 Wählen Sie mit [▲ / ▼ / ◀ / ▶] den gewünschten Titel aus, und drücken Sie dann [ENTER/OK].

Es wird ein Dialogfenster eingeblendet.

3 Wählen Sie mit [▲ / ▼] „Edit“ aus, drücken Sie dann [ENTER/OK].

Das Menü Edit wird eingeblendet.

4 Wählen Sie mit den [▲ / ▼] „Titel ändern“, drücken Sie dann [ENTER/OK].

Es erscheint ein Fenster zur Eingabe des Titelnamens.

5 Siehe zur Eingabe des Titelnamens „Leitfaden zur Titelnamenbearbeitung“ auf Seite 56.

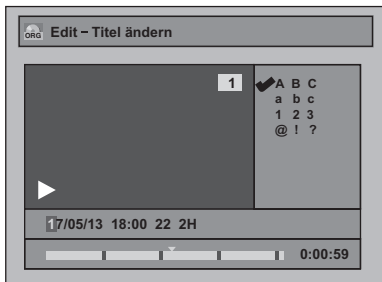

Wenn Sie die Titelnameneingabe beendet haben, drücken Sie [ENTER/OK].

6 Wählen Sie mit den [▲ / ▼] „Ja“, drücken Sie dann [ENTER/OK].

Der von Ihnen bearbeitete Name wird zum Titel.

7 Zum Beenden drücken Sie wiederholt [RETURN/BACK].

Der Schreibvorgang auf der Disk startet. Das Beschreiben der Disk mit Daten könnte eine Weile dauern.

Schritt 1 : Wählen Sie mit den [▲ / ▼] die gewünschte Buchstabengruppe, drücken Sie dann [ENTER/OK].

Schritt 2 : Drücken Sie mit untenstehender Liste als Leitfaden wiederholt [den Zahlentasten], bis der gewünschte Buchstabe erscheint.

Wahl Drücken	ABC	abc	123	@ ! ?
0	<Leertaste>	<Leertaste>	0	<Leertaste>
1	-	-	1	! " # \$ % & ' () * + , - . / : ; < = > ? @ [] ^ _ { }
2	ABC	abc	2	-
3	DEF	def	3	-
4	GHI	ghi	4	-
5	JKL	jkl	5	-
6	MNO	mno	6	-
7	PQRS	pqrs	7	-
8	TUV	tuv	8	-
9	WXYZ	wxyz	9	-

• Die eingegebenen Zeichen werden automatisch zu „@ ! ?“, sobald Sie [1] drücken, nachdem Sie „ABC“ oder „abc“ Modus gewählt haben.

Hinweis

- Um Buchstaben zu löschen, drücken Sie wiederholt [CLEAR]. Halten Sie [CLEAR] gedrückt, um alle Buchstaben zu löschen.
- Drücken Sie [◀ / ▶], um den Cursor nach links oder rechts zu bewegen.
- Sie können bis zu 30 Buchstaben eingeben.
- Nicht lesbare Zeichen werden durch Asteriske (*) ersetzt. Beim Löschen könnten angrenzende Zeichen in Asteriske (*) oder Ähnliches umgewandelt werden.

Kapitelmarken manuell hinzufügen oder löschen



Sie können einem Titel Kapitelmarkierungen hinzufügen. Nachdem ein Titel in Kapitel eingeteilt wurde, können Sie die Kapitelsuchoption verwenden. Sie können an jeder beliebigen Stelle Kapitelmarkierungen setzen.

Drücken Sie zuerst [DVD].

1 Führen Sie Schritte 1 bis 3 in „Bearbeitung des Titelnamens“ auf Seite 56.

2 Wählen Sie mit den [▲ / ▼] „Kapitelmarke“, drücken Sie dann [ENTER/OK].

3 Suchen Sie mit den Tasten [SKIP ◀◀ / ▶▶], [REV ◀◀], [FWD ▶▶], [PLAY ▶] und [PAUSE ||] die Stelle, an der Sie eine neue Kapitelmarkierung erstellen möchten. Oder verwenden Sie [SKIP ◀◀ / ▶▶], um eine Kapitelmarkierung zu suchen, die Sie löschen möchten.

4 Wählen Sie mit den [▲ / ▼] „Hinzufügen“ oder „Löschen“, drücken Sie dann [ENTER/OK].

Sie können das erste Kapitel eines Titels nicht löschen.

5 Wählen Sie mit den [▲ / ▼] „Ja“, drücken Sie dann [ENTER/OK].

Hinzufügen einer Kapitelmarkierung:

Wenn Sie in Schritt 4 „Hinzufügen“ wählen, wird an der von Ihnen festgelegten Stelle eine neue Kapitelmarkierung erstellt.

Löschen einer Kapitelmarkierung:

Wenn Sie in Schritt 4 „Löschen“ wählen, wird die von Ihnen gewählte Kapitelmarkierung gelöscht.

6 Zum Beenden drücken Sie wiederholt [RETURN/BACK].

Bei der DVD werden die Daten gleich auf die Disk geschrieben.

Die Ausführung dieses Betriebsschritts kann einen Moment dauern.

Hinweis

- Maximale Kapitelanzahl für jeden Datenträger: DVD im VR-Modus: Je 999 Kapitel pro ganzer Playlist und Original
Neben den oben genannten, kann sich die Anzahl der Kapitel verändern, abhängig von den Aufzeichnungszeiten.
- Nur bezüglich der Bearbeitung von DVDs: Sie dürfen je nach Dauer des Titels oder der Anzahl der Kapitel eventuell keine Kapitelmarkierungen hinzufügen.
- Nur bezüglich der Bearbeitung von DVDs: je nach Aufnahmezeit oder bearbeitetem Inhalt kann die verbleibende Zeit auf der Disk absinken, wenn Sie Kapitelmarkierungen hinzufügen, oder ansteigen, wenn Sie Kapitelmarkierungen löschen.

Kapitelmarken für eine DVD-RW im Video-Modus direkt hinzufügen oder löschen



Bei Titeln auf einer DVD-RW im Video-Modus können Sie das Kapitel bei jedem gewählten Zeitintervall direkt setzen bzw. bearbeiten. Sie können auch alle Kapitelmarken auf einmal löschen.

Sie können das Intervall der Kapitelmarkierungen nur für Titel über 5 Minuten einstellen.

Drücken Sie [DVD] zuerst.

1 Führen Sie Schritte 1 bis 3 in „Bearbeitung des Titelnamens“ auf Seite 56.

2 Wählen Sie mit den [▲ / ▼] „Kapitelmarke“, drücken Sie dann [ENTER/OK].

3 Wählen Sie mit den [▲ / ▼] die gewünschte Spielzeit, drücken Sie dann [ENTER/OK].

4 Wählen Sie mit den [▲ / ▼] „Ja“, drücken Sie dann [ENTER/OK].

Die Kapitelmarkierungen werden hinzugefügt. Wenn Sie in Schritt 3 „AUS“ wählen, werden alle Kapitelmarkierungen gelöscht.

5 Zum Beenden drücken Sie wiederholt [RETURN/BACK].

Der Schreibvorgang auf der Disk startet. Das Beschreiben der Disk mit Daten könnte eine Weile dauern.

Hinweis

- Sie können die Kapitelmarkierung eines Titels unter 5 Minuten nicht auswählen.
- Sie können keinen Kapitelmarkierungsabstand wählen, der die Länge eines Titels überschreitet.
- Die Länge der Kapitel könnte etwas von dem in Schritt 3 festgelegten Kapitel abweichen.
- Eine Kapitelmarkierung könnte je nach Aufnahmeinhalt zeitversetzt gesetzt werden.
- Auf einer DVD im Video-Modus können maximal 99 Kapitel pro Disk und Titel eingerichtet werden.

Titelschutz



Um der versehentlichen Bearbeitung oder dem Löschen von Titeln vorzubeugen, können Sie sie im Original-Menü schützen.

Drücken Sie zuerst [DVD].

1 Führen Sie Schritte 1 bis 3 in „Bearbeitung des Titelnamens“ auf Seite 56.

2 Wählen Sie mit den [▲ / ▼] „Geschützt“, drücken Sie dann [ENTER/OK].

3 Drücken Sie erneut [ENTER/OK].

Der Schreibvorgang auf der Disk startet. Das Beschreiben der Disk mit Daten könnte eine Weile dauern.

- Wenn der Titel bereits geschützt ist, erscheint statt dessen „EIN → AUS“. Drücken Sie [ENTER/OK], um den Schutz des Titels zu deaktivieren.
- Der geschützte Titel wird mit dem Icon  markiert.

4 Zum Beenden drücken Sie wiederholt [RETURN/BACK].

Der Schreibvorgang auf der Disk startet. Das Beschreiben der Disk mit Daten könnte eine Weile dauern.

So schützen Sie eine ganze Disk:

Wählen Sie im „DVD Menü“ „Schreibschutz AUS → EIN“ und dann „Ja“. Siehe „Einstellung des Disksschutzes“ auf Seite 41.

Teilen eines Titels



Sie können einen Titel in zwei neue Titel aufteilen.

Drücken Sie zuerst [DVD].

1 Führen Sie Schritte 1 bis 3 in „Bearbeitung des Titelnamens“ auf Seite 56.

2 Verwenden Sie die Tasten [SKIP |◀◀ / ▶▶|], [REV ◀◀], [FWD ▶▶], [PLAY ▶] und [PAUSE ||] um die Stelle zu suchen, an der Sie den Titel teilen möchten.

3 Wählen Sie mit den [▲ / ▼] „Titeltrenn.“, drücken Sie dann [ENTER/OK].

4 Wählen Sie mit den [▲ / ▼] „Ja“, drücken Sie dann [ENTER/OK].

Der Titel wird in zwei neue Titel des selben Titelnamens aufgeteilt.

5 Drücken Sie [RETURN/BACK], um abzubrechen.

Der Schreibvorgang auf der Disk startet.
Das Beschreiben der Disk mit Daten könnte eine Weile dauern.

Hinweis

- Sie können den Titel einer Disk nicht teilen, wenn die Anzahl der Aufnahmetitel das Maximum von 99 (-RW) erreicht, oder die Anzahl der Aufnahmekapitel das Maximum von 999 (-RW) erreicht.

Zusammenlegen von Titeln



Sie können zwei Titel zu einem einzigen Titel zusammenlegen.

Drücken Sie zuerst [DVD].

- 1 Führen Sie Schritte 1 bis 3 in „Bearbeitung des Titelnamens“ auf Seite 56.
- 2 Wählen Sie mit den [▲ / ▼] „Titelkomb.“, drücken Sie dann [ENTER/OK].
- 3 Wählen Sie mit den [▲ / ▼ / ◀ / ▶] einen zu kombinierenden Titel, drücken Sie dann [ENTER/OK].
- 4 Wählen Sie mit den [▲ / ▼] „Ja“, drücken Sie dann [ENTER/OK].

Die zwei Titel werden zu einem einzigen Titel zusammengelegt.

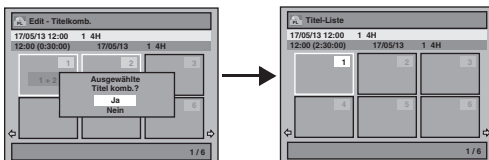

5 Drücken Sie [RETURN/BACK], um abzubrechen.

Der Schreibvorgang auf der Disk startet.
Das Beschreiben der Disk mit Daten könnte eine Weile dauern.

Hinweis

- Sie können den selben Titel nicht zweimal wählen und ihn in einen einzigen Titel verwandeln.
- Wenn einer der zwei Originaltitel gelöscht wird, wird auch der zusammengesetzte neue Titel gelöscht.

Titel einer Playlist hinzufügen



Bei einer DVD-RW-Disk im VR-Modus können Sie der Playlist beliebig Titel hinzufügen.

Drücken Sie zuerst [DVD].

- 1 Führen Sie Schritte 1 bis 2 in „Löschen von Titeln“ auf Seite 55.
- 2 Wählen Sie mit den [▲ / ▼] „Erstellen in Wiedergabeliste“, drücken Sie dann [ENTER/OK].

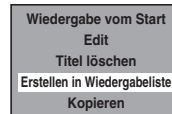

- 3 Wählen Sie mit den [▲ / ▼] „Ja“, drücken Sie dann [ENTER/OK].

Der Titel wird in der Playlist hinzugefügt.

- 4 Drücken Sie [RETURN/BACK], um abzubrechen.

Der Schreibvorgang auf der Disk startet.
Das Beschreiben der Disk mit Daten könnte eine Weile dauern.

Hinweis

- Um einen Titel aus der Playlist zu löschen, lesen Sie „Löschen von Titeln“ auf Seite 55.
- Wenn die Anzahl der Playlist das Maximum erreicht (siehe Seite 29), oder wenn die Gesamtzahl der Kapitelmarkierungen der Playlists 999 erreicht, kann „Erstellen in Wiedergabeliste“ nicht gewählt werden.

Löschen aller Playlists



Alle Playlists können gelöscht werden, wenn diese nicht länger gebraucht werden.

- 1 Drücken Sie [SETUP].
- 2 Wählen Sie „DVD Menü“ mithilfe von [▲ / ▼] und drücken Sie dann [ENTER/OK].
- 3 Wählen Sie mit den [▲ / ▼] „Alle Playlisten löschen“, drücken Sie dann [ENTER/OK].



- 4 Wählen Sie mit den [▲ / ▼] „Ja“, drücken Sie dann [ENTER/OK].

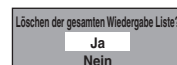

„Sind Sie sicher?“ wird eingeblendet. Wählen Sie mit den [▲ / ▼] „Ja“, drücken Sie dann [ENTER/OK].
Die Playlist wird gelöscht.

Der Schreibvorgang auf der Disk startet.
Das Beschreiben der Disk mit Daten könnte eine Weile dauern.

Hinweis

- Die verfügbare Aufnahmezeit auf der Disk erhöht sich durch das Löschen der Playlist nicht.

Löschen von Teilen der Titel



Sie können einen bestimmten Teil eines Titels löschen.
Der Originaltitel bleibt unverändert erhalten, auch wenn ein Titel aus der Playlist gelöscht wird.

Drücken Sie zuerst [DVD].

- 1 Führen Sie Schritte 1 bis 3 in „Bearbeitung des Titelnamens“ auf Seite 56.**
- 2 Wählen Sie mit den [▲ / ▼] „Szene löschen“, drücken Sie dann [ENTER/OK].**
- 3 Suchen Sie mit den Tasten [SKIP |◀◀ / ▶▶], [REV ◀◀], [FWD ▶▶], [PLAY ▶] und [PAUSE II] den Startpunkt, drücken Sie dann [ENTER/OK].**

Verwenden Sie dann erneut die Tasten [SKIP |◀◀ / ▶▶], [REV ◀◀], [FWD ▶▶], [PLAY ▶] und [PAUSE II] um zum Endpunkt zu gelangen. Drücken Sie dann [ENTER/OK].

Der Cursor geht auf „Vorschau“.
Die Leiste am unteren Bildschirmrand zeigt die Gesamtlänge und Spielzeit des Titels an. Der Bereich, der gelöscht werden soll, wird in Rot angezeigt.
Sie können die Vorschau durch Drücken von [ENTER/OK] einsehen.

- 5 Sekunden vor und nach dem gelöschten Punkt sind für die Wiedergabe der Vorschau vorgesehen.

- 4 Wählen Sie mit den [▲ / ▼] „Löschen“, drücken Sie dann [ENTER/OK].**
- 5 Wählen Sie mit den [▲ / ▼] „Ja“, drücken Sie dann [ENTER/OK].**
„Sind Sie sicher?“ wird eingeblendet. Wählen Sie mit den [▲ / ▼] „Ja“, drücken Sie dann [ENTER/OK].
Der Teil des Titels wird gelöscht.
- 6 Zum Beenden drücken Sie wiederholt [RETURN/BACK].**

Der Schreibvorgang auf der Disk startet.
Das Beschreiben der Disk mit Daten könnte eine Weile dauern.

Hinweis

- Sie können „Szene löschen“ nicht wählen, wenn die Anzahl der Kapitelmarkierungen in der Original oder Playlist 999 ist. (Hängt vom Inhalt ab. In manchen Fällen ist es nicht möglich, die Option „Szene löschen“ zu wählen, bevor 999 Kapitelmarken erreicht sind.)
- Der verfügbare Diskettenplatz wird sich nicht vergrößern, nachdem Teile der Titel auf einer Playlist gelöscht wurden.
- Wenn eine Szene von einem Original gelöscht wird, wird der dazu gehörende Titel auf der Playlist ebenfalls automatisch gelöscht.

Funktionseinrichtung

Die folgende Tabelle umfasst Inhalte, die Sie einstellen können, sowie Standardeinstellungen. Konsultieren Sie die folgende Tabelle für einen einwandfreien Betrieb.

Einstellungen	Optionen (der markierte Eintrag ist standardmäßig eingestellt)	Inhalt		
Allgemeine Einstellung	Wiedergabe			
	Kindersicherung An ➔ Seite 64	AUS Ebene 1 bis 8	Stellt den Kinderschutz für die DVD-Wiedergabe ein.	
	Audio Out ➔ Seiten 64-65	Dynamiksteuerung	EIN AUS	Komprimiert den Lautstärkebereich.
		PCM	48kHz 96kHz	Stellt ein, ob der mit 96 kHz aufgezeichnete Ton auf 48 kHz heruntergemischt wird oder nicht.
		Dolby Digital	PCM Stream	Stellt ein, ob Dolby Digital in PCM konvertiert oder als Dolby Digital-Signal ausgegeben wird.
		MPEG	PCM Stream	Stellt ein, ob MPEG in PCM konvertiert oder als MPEG-Signal ausgegeben wird.
		DTS	EIN AUS	Stellt ein, ob DTS-Signal ausgegeben wird oder nicht.
		MP3 Surround	PCM Stream	Legen Sie den Typ des auszugebenden MP3-Signals fest.
	Disk-Menüsprache ➔ Seite 65	Englisch Bulgarisch Tschech. Französisch Deutsch Ungarisch Italienisch Polnisch Rumänisch Russisch Slowakisch Spanisch Andere	Stellt die Sprache für das Disk-Menü ein.	
	Sprache Audio ➔ Seite 65	Original Englisch Bulgarisch Tschech. Französisch Deutsch Ungarisch Italienisch Polnisch Rumänisch Russisch Slowakisch Spanisch Andere	Stellt die Audiosprache ein.	
Sprache Untertitel ➔ Seite 65	AUS Englisch Bulgarisch Tschech. Französisch Deutsch Ungarisch Italienisch Polnisch Rumänisch Russisch Slowakisch Spanisch Andere	Stellt die Sprache für die Untertitel ein.		
Kamerawinkel ➔ Seite 66	EIN AUS	Legt fest, ob das Blickwinkelsymbol angezeigt wird oder nicht.		
Standbildmodus ➔ Seite 66	Auto Halbbild Vollbild	Stellen Sie den Standbildtyp während der Wiedergabeunterbrechung ein.		
TV System ➔ Seite 66	PAL Auto	Stellt das Fernsehersystem ein.		

Einstellungen	Optionen (der markierte Eintrag ist standardmäßig eingestellt)	Inhalt		
Allgemeine Einstellung	Anzeige	Bildschirm-Menüsprache ☛ Seite 66	English Български Česky Français Deutsch Magyar Italiano Polski Romana Русский Slovenský Español	Auswahl der Bildschirm-Menüsprache (OSD).
		Abschaltung ☛ Seite 66	EIN AUS	So eingestellt, dass die automatische Ausschaltfunktion das Gerät automatisch ausschaltet, wenn es 3 Stunden lang nicht aktiv war.
		Bildschirmschoner ☛ Seite 66	AUS 1 Minute 5 Minuten 10 Minuten 15 Minuten	Zur Einstellung der Leerlaufzeit, bevor der Bildschirmschoner anspringt.
		FL-Dimmer ☛ Seite 66	Hell Dunkel	Legt die Helligkeit der Frontkonsolen anzeige fest.
	Video	Bildformat ☛ Seite 67	4:3 Letter Box 4:3 Pan & Scan 16:9 Breit	Passt die Bildgröße an das Seitenverhältnis des Fernsehgeräts an.
		Video aus ☛ Seite 67	SCART (RGB) Komponenten (Progressive) Komponenten (Zeilenspr.)	Stellt den Video-Ausgabemodus ein.
	Aufnahme	Auto-Kapitel ☛ Seite 30	AUS 5 Minuten 10 Minuten 15 Minuten 30 Minuten 60 Minuten	Periodisch Kapitelmarkierungen einfügen.
		Aud-Aufnahmeauswahl (1H) ☛ Seite 31	PCM Dolby Digital	Legen Sie den Audiotyp für die Aufzeichnung fest. (Nur wenn der Aufnahmemodus auf „1H“ eingestellt wurde.)
		Auto-Ende ☛ Seite 41	EIN AUS	Gerät für die automatische Finalisierung der Disk einstellen.
		Seitenverh. (VideoModus) ☛ Seite 30	Auto 4:3 16:9	Bildformat für Aufnahme im Video-Modus einstellen.
		Kopiermodus ☛ Seite 40	VCR → DVD DVD → VCR	Die Kopierauswahl einstellen.
		Zweispr. Aud-Aufnahme ☛ Seite 31	Audio 1 Audio 2	Audioart für Aufzeichnungen einstellen.
		Externer Audioeingang ☛ Seite 31	Stereo Zweisprach.	Externe Audioeingangsart für Aufzeichnungen einstellen.
		Video-Farbsystem ☛ Seite 37	Auto PAL SECAM	Stellt das Video-Farbsystem automatisch auf „PAL“ oder „SECAM“. Stellt das Video-Farbsystem auf „PAL“. Stellt das Video-Farbsystem auf „SECAM“.
	Uhr	Uhreinstellung ☛ Seite 68		Uhrzeit manuell einstellen.
		Automat. Uhrzeitstellung ☛ Seite 68	EIN AUS	Automatisch Uhrzeit einstellen.

Einführung

Anschlüsse

Grundlegende
Einrichtung/
TV-Anzeige

Aufnahme

Wiedergabe

Bearbeitung

Funktionsrichtung

VCR-Funktionen

Sonstiges

Einstellungen	Optionen (der markierte Eintrag ist standardmäßig eingestellt)		Inhalt		
Allgemeine Einstellung	Kanal	Land ☛ Seite 23	Frankreich Spanien - Halbinsel Spanien - Kanar. Inseln Deutschland Italien Schweiz Tschechische Republik Andere	Stellt die DVB-Kanäle auf den Kanalplan des jeweiligen Lands ein.	
		Auto-Suchlauf (DVB & ANALOG) ☛ Seite 21		Automatisches Suchen der DVB-Kanäle und analogen Kanäle.	
		Einrichtung DVB	Kanäle bearbeiten ☛ Seite 24		DVB-Kanäle sperren, Favoritenliste bearbeiten.
			Auto-Suchlauf ☛ Seite 23		Automatisches Suchen der DVB-Kanäle.
			Manueller Suchlauf ☛ Seite 23		Manuelles Suchen der DVB-Kanäle.
			Signalinformation ☛ Seite 26		Detaillierte Informationen über den aktuellen DVB-Kanal anzeigen.
		Einrichtung Analogkanäle	Service-Aktualisierung ☛ Seite 23	Auto AUS	Sie können die Funktion einstellen, die neu verfügbare digitale Kanäle jeden Tag um 1:10 und 8.00 Uhr automatisch sucht und speichert.
			Auto-Suchlauf ☛ Seite 21		Automatisches Suchen der analogen Kanäle.
	Manueller Suchlauf ☛ Seite 22			Manuelles Suchen der analogen Kanäle.	
	Antennenanschluss ☛ Seite 70	Verschieben ☛ Seite 22		Legt den analogen Kanal auf einen anderen Platz.	
	DivX	DivX® VOD ☛ Seite 45, 68	EIN AUS	Wenn diese Einstellung "AUS" ist und sich das Gerät im Standby-Modus befindet, sendet das Gerät keine Fernsehsignale an Ihren Fernseher.	
			Registrierungscode	Unter diesem Menüpunkt erhalten Sie den DivX® VOD-Registrierungscode. Der DivX®-Registrierungscode wird zum Herunterladen der DivX® VOD-Dateien über das Internet benötigt. Weitere Informationen zu DivX® VOD finden Sie unter www.divx.com/vod .	
			Deaktivierungscode	Unter diesem Menüpunkt erhalten Sie den DivX® VOD-Deaktivierungscode. Der DivX®-Deaktivierungscode wird benötigt, wenn DivX® VOD-Dateien nach der Deaktivierung erneut über das Internet heruntergeladen werden sollen. Weitere Informationen zu DivX® VOD finden Sie unter www.divx.com/vod .	
Deaktivierung		Ja Nein	Unter diesem Menü wird das Gerät deaktiviert und Sie erhalten einen neuen Registrierungs- und Deaktivierungscode, um die DivX® VOD-Dateien aus dem Internet herunterzuladen.		
DivX Untertitel ☛ Seite 44, 68	AUS Englisch Tschech. Holländ. Französisch Deutsch Ungarisch Italienisch Polnisch Rumänisch Russisch1 Russisch2 Slowakisch Spanisch Schwedisch		Stellt die Sprache für DivX®-Untertitel ein.		
HDMI	Format ☛ Seite 69	RGB YCbCr	Farbraum für die HDMI-Ausgabe festlegen.		
	HDMI Audio ☛ Seite 69	EIN AUS	Festlegen, ob das HDMI-Audiosignal ausgegeben wird, oder nicht.		
	RGB-Bereich ☛ Seite 69	Normal Erweitert	Schwarz-Weiß-Kontrast für HDMI-RGB-Ausgabe festlegen.		

Einstellungen	Optionen (der markierte Eintrag ist standardmäßig eingestellt)		Inhalt		
Allgemeine Einstellung	DVB Einstellung	Kindersperre ☛ Seite 69	EIN AUS	Kindersperre einrichten und PIN-Code ändern.	
		Altersbeschr. ☛ Seite 69	AUS Alter 4 ~ Alter 18	DVB-Programme sperren.	
		Sprache ☛ Seite 70	Audio	Englisch Tschech. Französisch Deutsch Italienisch Spanisch	Audiosprache einstellen.
			Untertitel	Englisch Tschech. Französisch Deutsch Italienisch Spanisch	Untertitelsprache einstellen.
		Info ☛ Seite 70			Aktuelle DVB-Systemsoftwareversion des Geräts überprüfen.
Alles rückset. ☛ Seite 70				Auf Standardeinstellung einstellen.	

Hinweis

- Jede Einstellungsänderung bleibt übernommen, auch wenn die Stromzufuhr abgeschaltet wird.
- Ist ein Punkt gerade nicht verfügbar, wird dieser in den Einstellungen grau dargestellt.

Allgemeine Einstellung

Allgemeine Verfahren

- 1 Im Stoppmodus drücken Sie [SETUP].
- 2 Wählen Sie mit den [▲ / ▼] „Allgemeine Einstellung“, drücken Sie dann [ENTER/OK].
- 3 Wählen Sie mit [▲ / ▼] die gewünschten Einstellungen aus, und drücken Sie dann [ENTER/OK].

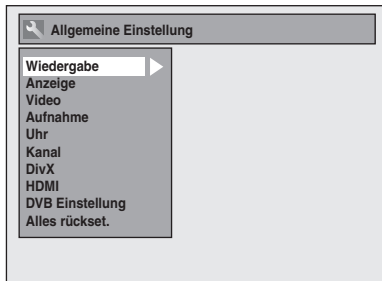

- 4 Wählen Sie mit den [▲ / ▼] den gewünschten Menüpunkt, drücken Sie dann [ENTER/OK].
z. B.) Wiedergabe-Einstellungen

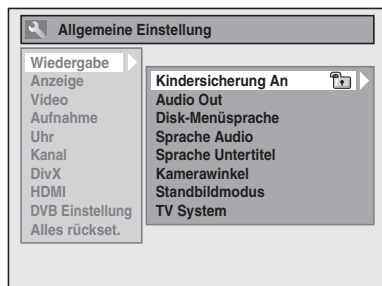

- 5 Wählen Sie mit [▲ / ▼] die gewünschte Option aus, und drücken Sie dann [ENTER/OK].
z. B.) Kindersicherung An

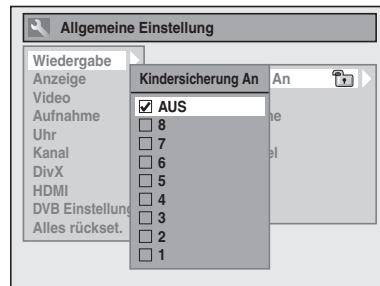

Ihre Einstellung ist aktiviert.

- 6 Wenn Sie diese Einstellung durchgeführt haben, drücken Sie zum Beenden auf [SETUP].

So kehren Sie zum vorherigen Bildschirm zurück
Drücken Sie [RETURN/BACK].

Wiedergabe

Einstellungen → Allgemeine Einstellung → Wiedergabe



1 Kindersicherung An (Standard: AUS) (nur DVD)

Stufe für „Kindersicherung An“ einstellen.

Ändern der „Kindersicherung An“-Stufe mit [▲ / ▼], dann [ENTER/OK] drücken.

Nehmen Sie einen der folgenden Schritte vor.

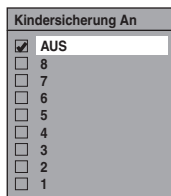

Kindersicherungsstufe

AUS : Alle Kindersicherungen werden gelöscht.

8 : DVD-Software jeden Grades (Erwachsene / allgemein / Kinder) kann wiedergegeben werden.

7 bis 2 : Nur für den allgemeinen Gebrauch und Kinder bestimmte DVD-Software kann wiedergegeben werden.

1 : Nur für Kinder bestimmte DVD-Software kann wiedergegeben werden.

Hinweis

- Funktion „Kindersicherung An“ könnte auf manchen Disks nicht zur Verfügung stehen.
- Es könnte schwer festzustellen sein, ob manche DVDs die Kindersicherungsfunktion unterstützen. Achten Sie darauf, dass die „Kindersicherung An“-Funktion so arbeitet, wie Sie sie eingestellt haben.
- Halten Sie das Passwort irgendwo fest für den Fall, dass Sie es vergessen.

🔒 Es wurde noch kein Passwort festgelegt

1 Wählen Sie mit den [▲ / ▼] „Ja“, drücken Sie dann [ENTER/OK].

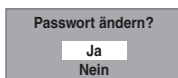

2 Geben Sie ein neues Passwort mit [den Zahlentasten] ein und drücken Sie dann auf [ENTER/OK].



Ihre Einstellung ist aktiviert.

Wenn Sie „Nein“ auswählen, drücken Sie [SETUP], um abzubrechen.

🔒 Es wurde bereits ein Passwort festgelegt

1 Geben Sie mit [den Zahlentasten] das aktuelle Passwort ein.



2-A Wählen Sie mit den [▲ / ▼] „Nein“, drücken Sie dann [ENTER/OK].

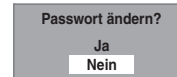

„Kindersicherung An“-Stufe ist aktiviert.

2-B Wählen Sie mit den [▲ / ▼] „Ja“, drücken Sie dann [ENTER/OK].

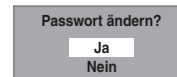

Geben Sie ein neues Passwort mit [den Zahlentasten] ein und drücken Sie dann auf [ENTER/OK].



Ihre Einstellung ist aktiviert.

(Sie können Passwort und „Kindersicherung An“-Stufe ändern.)

Hinweis

- Drücken Sie [CLEAR], um falsch eingegebene Zahlen zu löschen.
- Wenn Sie Ihr Passwort vergessen haben oder alle Einstellungen in „Kindersicherung An“ löschen wollen, geben Sie mit [den Zahlentasten] im Optionsfenster [4], [7], [3], [7] ein. Ihr Passwort wird gelöscht und die Kindersicherungsstufen werden auf „AUS“ gestellt.

2 Audio Out

Wählen Sie die passende Audio-Einstellung für Ihr externes Gerät.

Dies betrifft nur die Wiedergabe einer Disk.

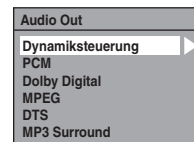

Dynamiksteuerung (Standard: EIN) (nur DVD)

Stellen Sie sie auf „EIN“, um den Dynamikumfang enger zu stecken.



Die „Dynamiksteuerung“-Funktion ist nur bei einer analogen Audio-Verbindung wirksam.

Hinweis

- Die „Dynamiksteuerung“-Funktion ist nur bei Disks wirksam, die im Dolby Digital-Format aufgenommen wurden.

PCM-Abtastung (Standard: 48kHz)

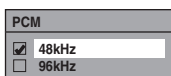

48kHz : Wenn Ihr Verstärker / Decoder NICHT 96 kHz PCM-kompatibel ist, wählen Sie „48kHz“. Bei 96 kHz aufgezeichneter Ton wird auf 48 kHz heruntergemischt.

96kHz : Wenn Ihr Verstärker / Decoder NICHT 96 kHz PCM-kompatibel ist, wählen Sie „96kHz“. Der Ton wird auf 96 kHz heruntergemischt.

Hinweis

Bei der Wiedergabe einer Disk mit Urheberrechtsschutz:

- Selbst wenn Sie „96kHz“ wählen, wird der Ton auf 48 kHz heruntergemischt.

Dolby Digital-Konvertierung (Standard: Stream)

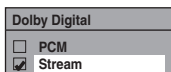

PCM : Konvertiert Dolby Digital in PCM (2-Kanal). Wenn Ihr Verstärker / Decoder NICHT Dolby Digital-kompatibel ist, stellen Sie ihn auf „PCM“.

Stream : Gibt Dolby Digital-Signale aus. Wenn Ihr Verstärker / Decoder Dolby Digital-kompatibel ist, stellen Sie ihn auf „Stream“.

Hinweis

Zur Wiedergabe einer im VR-Modus aufgezeichneten DVD-RW-Disk:

- Wenn die Tonquelle der Disk im Dolby Digital-Format ist, stellen Sie „Dolby Digital“ auf „PCM“, so dass Sie mit Ihrem Verstärker / Decoder auf Audio 1 (L), Audio 2 (R), oder eine Kombination beider (L / R) wechseln können.

Einstellungen für MPEG (Standard: PCM) (nur DVD)

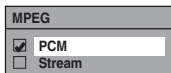

PCM : Konvertiert MPEG in PCM. Wenn Ihr Verstärker / Decoder NICHT MPEG-kompatibel ist, stellen Sie ihn auf „PCM“.

Stream : Gibt MPEG-Tonsignale aus. Wenn Ihr Verstärker / Decoder MPEG-kompatibel ist, stellen Sie ihn auf „Stream“.

Einstellungen für DTS (Standard: EIN) (nur DVD)

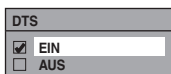

EIN : Gibt DTS-Signale aus. Wenn Ihr Verstärker / Decoder DTS®-kompatibel ist, stellen Sie ihn auf „EIN“.

AUS : Es wird kein DTS-Signal ausgegeben. Wenn Ihr Verstärker / Decoder NICHT DTS®-kompatibel ist, stellen Sie ihn auf „AUS“.

Einstellungen für MP3 Surround (Standard: PCM)

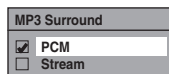

PCM : Gibt alle MP3-Dateien stereo aus.

Stream : Gibt alle MP3-Dateien als Stream aus.

Hinweis

- Legen Sie „Stream“ fest, wenn dieses Gerät an einen Verstärker angeschlossen ist, der für MP3-Surround ausgelegt ist.

3 Disk-Menüsprache (Standard: Englisch) (nur DVD)

Einstellen von „Disk-Menüsprache“.



4 Sprache Audio (Standard: Original) (nur DVD)

Einstellen von „Sprache Audio“.



Hinweis

- Wenn „Original“ gewählt wird, entspricht die Audiosprache dem Standard der eingelegten Disk.
- Die Einstellung „Sprache Audio“ könnte auf manchen Disks nicht zur Verfügung stehen.

5 Sprache Untertitel (Standard: AUS) (nur DVD)

Einstellen von „Sprache Untertitel“.



Wenn „Andere“ gewählt ist, geben Sie mit [den Zahlentasten] den passenden 4stelligen Code ein.

Siehe „Sprachcode“ auf Seite 79.



Wenn Sie die Codeeingabe beendet haben, drücken Sie [ENTER/OK].

Hinweis

- Sie können die Untertitel einer DVD auch vom Diskmenü aus ändern oder ausschalten, wenn dieses zur Verfügung steht.
- Drücken Sie **[CLEAR]** oder die **[◀]**, um falsch eingegebene Zahlen zu löschen.
- Sie können nur von der eingelegten Disk unterstützte Sprachen wählen.

6 Kamerawinkel (Standard: EIN) (nur DVD)

Stellen Sie auf „EIN“ um das Winkelpiktogramm während der Wiedergabe anzuzeigen.

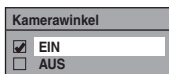

7 Standbildmodus (Standard: Auto) (nur DVD)

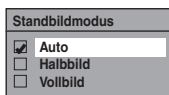

- Auto** : Wählt automatisch die optimale Einstellung für die Auflösung aus („Vollbild“ oder „Halbbild“), abhängig von den Eigenschaften der Bilddaten.
- Halbbild** : Wählen Sie „Halbbild“ aus, wenn auch nach der Auswahl von „Auto“ keine stabile Bildanzeige vorliegt. „Halbbild“ stabilisiert die Bilder, auch wenn die Bildqualität wegen der begrenzten Datenmenge weniger fein sein kann.
- Vollbild** : Wählen Sie „Vollbild“, um relativ bewegungsarme Bilder mit einer höheren Auflösung anzuzeigen. „Vollbild“ verbessert die Bildqualität, auch wenn die Bilder wegen der gleichzeitigen Ausgabe zweier Halbbild-Daten weniger stabil sein können.

Hinweis

- Ein Einzelbild auf dem Fernsehbildschirm wird als Vollbild bezeichnet. Es besteht aus zwei getrennten Bildern, die Halbbild genannt werden. Manche Bilder werden bei der Einstellung „Auto“ aufgrund ihrer Dateneigenschaften im Standbildmodus verzerrt angezeigt.

8 TV System (Standard: PAL) (nur DVD)

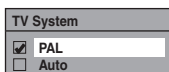

- PAL** : Gibt ein modifiziertes PAL-Signal zum Betrachten von mit dem NTSC-System auf einem PAL-Systemfernseher aufgezeichneten Disks aus.
- Auto** : Wechselt das Videosystem (PAL / NTSC) automatisch je nach Format der eingelegten Disk.

Hinweis

- Für mit dem PAL-System aufgezeichnete Disks wird ein PAL-Signal zur Betrachtung auf einem PAL-Systemfernseher ausgegeben.
- Mit dem PAL-System aufgezeichnete Disks können nicht auf einem NTSC-Systemfernseher betrachtet werden.
- Für mit dem NTSC-System aufgezeichnete Disks wird ein NTSC-Signal zur Betrachtung auf einem NTSC- oder Multisystemfernseher ausgegeben.
- Wählen Sie für mit dem NTSC-System aufgezeichnete Disks PAL, um sie auf einem PAL-Systemfernseher zu betrachten.

Anzeige

Einstellungen → Allgemeine Einstellung → Anzeige

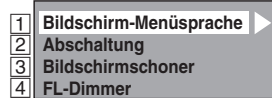

1 Bildschirm-Menüsprache (Standard: English)

Wählen Sie die Bildschirm-Menüsprache.

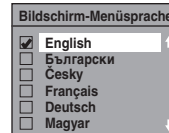

2 Abschaltung (Standard: EIN)

Auf die automatische Ausschaltfunktion eingestellt. Wenn diese Funktion auf „EIN“ eingestellt ist und das Gerät 3 Stunden lang nicht aktiv war, wird 3 Minuten lang eine Bestätigungsmeldung angezeigt, bevor das Gerät automatisch ausgeschaltet wird.

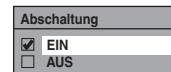

3 Bildschirmschoner (Standard: 10 Minuten)

Stellen Sie den Zeitraum ein, nach dem der Bildschirmschoner anspringt.

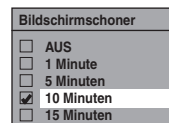

4 FL-Dimmer (Standard: Hell)

Stellen Sie die Helligkeit der Frontkonsolenanzeige ein.

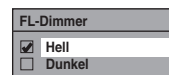

Hinweis

- Anzeige leuchtet nicht, wenn das Gerät im Standby-Modus ist. **Es handelt sich um einen Energiesparmodus (ECO) für den Standby-Betrieb.**

Video

Einstellungen → Allgemeine Einstellung → Video



1 Bildformat (Standard: 16:9 Breit)

Mit dieser Funktion können Sie das Bildformat der Videoquelle auf das Fernsehformat abstimmen, sodass es den Bildschirm ausfüllt, ohne das Bild zu verzerren.

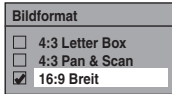

Wenn Sie einen Standardfernseher haben:

Wählen Sie „4:3 Letter Box“, sodass schwarze Balken am oberen und unteren Bildschirmrand erscheinen, wenn ein Breitwand-Film wiedergegeben wird. Wählen Sie „4:3 Pan & Scan“ für ein Bild in voller Höhe, dessen beide Seiten angepasst wurden, wenn ein Breitwand-Film wiedergegeben wird.

Wenn Sie einen Breitbildfernseher haben:

Wählen Sie „16:9 Breit“.

2 Video aus (Standard: SCART(RGB))

Dieses Gerät ist mit dem Progressive Scan-System kompatibel. Mit dieser Funktion sind Bilder mit höherer Auflösung möglich als bei einem herkömmlichen Ausgabesystem. Sie erhalten Progressive Scan durch Verwenden von HDMI OUT oder COMPONENT VIDEO OUT. Um Progressive Scan über den COMPONENT VIDEO OUT zu verwenden, müssen Sie den Video-Ausgangsmodus im „Einstellungen“-Menü wie in den folgenden Schritten beschrieben. „SCART(RGB)“ ist vorgabemäßig gewählt.

- Wenn Sie die „Video aus“ Einstellung wählen, benötigen Sie ein Scart oder HDMI Kabel für die Ausgabe aus dieser Einheit mit einem component Videokabel.

1 Wählen Sie mit den [▲ / ▼] die gewünschte Einstellung und drücken Sie dann auf [ENTER/OK].

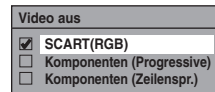

- Wenn Ihr Fernsehgerät für progressive Abtastung geeignet ist (576p/480p), schließen Sie es an die COMPONENT VIDEO OUT-Buchsen des Gerätes an, wählen Sie „Komponenten (Progressive)“ und stellen Sie den Fernseher auf Progressive Scan ein.
- Wenn Ihr Fernsehgerät nicht für progressive Abtastung geeignet ist, wählen Sie „Komponenten (Zeilenspr.)“ für den Komponentenanschluss, oder „SCART(RGB)“ für den Scartkabelanschluss.
- Weitere Details finden Sie auf der Seiten 17.

Gehen Sie nur zu Schritt 2, wenn Sie „Komponenten (Progressive)“ gewählt haben. Wenn Sie „Komponenten (Zeilenspr.)“ oder „SCART(RGB)“ einstellen, ist Ihre Einstellung aktiviert.

2 Wählen Sie mit [◀ / ▶] die Option „Ja“, und drücken Sie dann [ENTER/OK].

Ein Fenster für die endgültige Bestätigung erscheint.

3 Wählen Sie mit [▲ / ▼] die Option „Ja“, und drücken Sie dann innerhalb von 15 Sekunden [ENTER/OK].

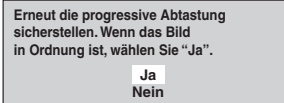

Ihre Einstellung ist aktiviert.

Hinweis

- Wenn Sie die „Video aus“-Einstellung ändern („SCART(RGB)“, „Komponenten (Progressive)“ oder „Komponenten (Zeilenspr.)“), schließen Sie das Gerät an der entsprechenden Buchse am Fernsehgerät an. Wird zum Beispiel die Einstellung auf „SCART(RGB)“ geändert, während die COMPONENT VIDEO OUT-Buchsen für den Anschluss des Fernsehers verwendet werden, kann möglicherweise ein verzerrtes Videosignal ausgegeben werden.

Einführung

Anschlüsse

Grundlegende Einrichtung/TV-Anzeige

Aufnahme

Wiedergabe

Bearbeitung

Funktions-einrichtung

VCR-Funktionen

Sonstiges

Uhr

Einstellungen → Allgemeine Einstellung → Uhr

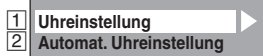

1 Uhrreinstellung



1 Geben Sie mit den [▲ / ▼] das Datum (Tag / Monat / Jahr) ein.

Drücken Sie die [▶], um den Cursor auf das nächste Feld zu schieben. Wenn Sie zum vorherigen Feld zurückgehen möchten, drücken Sie [◀].

2 Geben Sie mit den [▲ / ▼] die Uhrzeit (Stunden / Minuten) ein, drücken Sie dann [ENTER/OK].

Die Uhr fängt an zu laufen.

- Obwohl die Sekunden nicht angezeigt werden, wird von Null an zu zählen begonnen.

Hinweis

- Ihre Uhrzeiteinstellung geht verloren, wenn ein Stromausfall eintritt oder der Stecker des Geräts länger als 30 Sekunden herausgezogen ist.
- Wenn „Automat. Uhrreinstellung“ auf „EIN“ eingestellt ist, wenn DVB Kanäle gespeichert werden, können Sie nicht „Uhrreinstellung“ wählen.
- Uhr wird im Standby-Modus nicht angezeigt, weil das Gerät in einen neuen Energiesparmodus (ECO) mit abgeschalteter Anzeige geht.

2 Automat. Uhrreinstellung (Standard: EIN)

Dieses Gerät empfängt Zeitsignale von analogen / DVB-Kanälen und stellt die Uhrzeit automatisch ein. Stellen Sie vor der Automatischen Uhrzeiteinstellung die Kanäle ein.

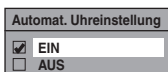

1 Wählen Sie mit den [▲ / ▼] „EIN“, drücken Sie dann [ENTER/OK].

2 Drücken Sie [SETUP], um abubrechen.

3 Drücken Sie [STANDBY-ON ⏻], um das Gerät auszuschalten.

- Die automatische Uhrzeitfunktion ist aktiviert.
- Das Gerät ruft bei jedem Abschalten die Uhrzeit auf.
- Lassen Sie das Gerät 10 Sekunden aus, damit es die Uhrzeit einstellen kann.

Hinweis

- Wenn Sie „Automat. Uhrreinstellung“ abbrechen wollen, wählen Sie mit [▲ / ▼] die Option „AUS“ und drücken bei Schritt 1 dann [ENTER/OK].
- Wenn die „Automat. Uhrreinstellung“ auf „AUS“ ist, kann eine Timer-Aufnahme (EPG) nicht durchgeführt werden.
- Die Uhrzeit kann sich selbst einstellen, sobald Sie das Antennenkabel und das Netzkabel anschließen. In diesem Fall erscheint die aktuelle Zeit auf der vorderen Anzeige.
- Wenn nur analoge Kanäle im Gerät gespeichert sind:
 - Der „analog / Programm 1“ zugewiesene Kanal muss das PDC-Signal empfangen, um die Uhrzeit automatisch einzustellen.
 - Das Gerät wird die Uhrzeit korrigieren, indem es beim Ausschalten PDC-Signale empfängt.
 - Zwischen 23:00 und 1:00 ist die automatische Uhrzeiteinstellung auch dann deaktiviert, wenn das Gerät ausgeschaltet ist.
- Wenn Sie in Ihrem Gebiet keinen Kanal mit Zeitsignal empfangen, kann die Uhrzeit nicht automatisch eingestellt werden. In diesem Fall muss die Zeit manuell eingestellt werden.
- Das Gerät korrigiert auch automatisch die Uhrzeit um 8:00 und 1:10, wenn es sich im Standby-Modus befindet, oder Sie den DVB-Kanal ansehen.

DivX®

Einstellungen → Allgemeine Einstellung → DivX



1 DivX® VOD

Liefert den DivX® VOD-Registrierungs- und Deaktivierungscode.

Weitere Informationen finden Sie auf Seite 45.

2 DivX Untertitel (Standard: AUS)

Stellen Sie die DivX® Untertitel ein.

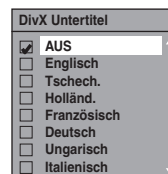

HDMI

Einstellungen → Allgemeine Einstellung → HDMI

- Vergewissern Sie sich, dass das HDMI-Kabel angeschlossen ist und der Fernsehgang auf HDMI eingestellt wurde.

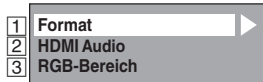

1 Format (Standard: RGB)

Sie können den Farbraum für die HDMI-Ausgabe festlegen.

Wählen Sie den passenden Farbraum für Ihr Anzeigegerät.

- Wenn das angeschlossene Gerät nicht mit Y/Cb/Cr kompatibel ist, wird das HDMI-Signal unabhängig von der Einstellung als RGB ausgegeben.

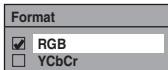

2 HDMI Audio (Standard: EIN)

Wenn Sie kein Audio über HDMI ausgeben wollen (wenn Sie beispielsweise das Audio digital über die DIGITAL AUDIO OUT (COAXIAL)-Buchse an Ihr Audiosystem leiten), können Sie die HDMI-Audioausgabe deaktivieren.

- Stellen Sie es auf „AUS“, wenn der HDMI-Sound nicht ausgegeben wird.

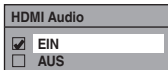

3 RGB-Bereich (Standard: Normal)

Sie können den RGB-Bereich anpassen, um dunkle Bereiche der HDMI-Bilder heller zu machen.

- Wählen Sie „Erweitert“, wenn der Schwarzweißkontrast unscharf ist.
- Diese Einstellung gilt nur für die HDMI RGB-Ausgabe.

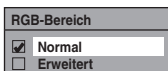

DVB Einstellung

Einstellungen → Allgemeine Einstellung → DVB Einstellung
Sie können im DVB Menü Einstellungen für den digitalen Tuner vornehmen.

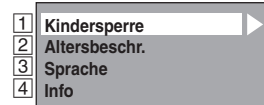

1 Kindersperre (Standard: AUS)

DVB

Sie können „Kindersperre“ auf „EIN“ oder „AUS“ einstellen und auch den PIN-Code ändern.

1 Wählen Sie mit den [▲ / ▼] „EIN“ oder „AUS“, drücken Sie dann [ENTER/OK].



2 So stellen Sie „Kindersperre“ auf „EIN“:

- 1) Geben Sie mit [den Zahlentasten] den gewünschten PIN-Code ein und drücken Sie dann auf [ENTER/OK].
- 2) Geben Sie zur Bestätigung den PIN-Code mit [den Zahlentasten] erneut ein und drücken Sie dann auf [ENTER/OK].

So stellen Sie „Kindersperre“ auf „AUS“:

Geben Sie den PIN-Code mit [den Zahlentasten] ein.

- Bei der Eingabe des PIN-Codes können Sie mit [◀] oder [CLEAR] bereits eingegebene Ziffern löschen.

Hinweis

- Sobald „Kindersperre“ auf „EIN“ eingestellt ist, ist der PIN-Code nötig, um gesperrte Kanäle anzuzeigen, oder mit Timer-Aufnahme aufzuzeichnen, sowie wenn Sie das „Auto-Suchlauf“ für DVB oder „Kanäle bearbeiten“ durchführen.
- Wenn Sie den PIN-Code vergessen, drücken Sie zum Löschen [4], [7], [3], [7].

2 Altersbeschr. (Standard: AUS)

DVB

Sie können jedes Programm je nach dem Altersfreigabesignal, das mit dem DVB-Programm gesendet wird, sperren.

1 Wählen Sie mit den [▲ / ▼] „Altersbeschr.“, drücken Sie dann [ENTER/OK].

- Wenn „Kindersperre“ auf „EIN“ eingestellt ist, geben Sie den PIN-Code ein, um zum nächsten Schritt zu gehen.

Einführung

Anschlüsse

Grundlegende
Einrichtung/
TV-Anzeige

Aufnahme

Wiedergabe

Bearbeitung

Funktionseinstellung

VCR-Funktionen

Sonstiges

2 Wählen Sie mit den [▲ / ▼] die gewünschte Einstellung, drücken Sie dann [ENTER/OK].

- Wählen Sie „AUS“, um „Altersbeschr.“ zu deaktivieren.

Altersbeschr. AUS

- Sobald „Altersbeschr.“ eingestellt wurde, ist der PIN-Code erforderlich, um ein Programm anzusehen, das die Altersfreigabe überschreitet.
- Um „Altersbeschr.“ zu aktivieren, muss „Kindersperre“ auf „EIN“ eingestellt sein. Wie „Kindersperre“ eingestellt wird, finden Sie in „ Kindersperre (Standard: AUS)“ auf Seite 69.

3 Sprache

DVB



Audio : Stellen Sie die Audiosprache ein.

Untertitel : Stellen Sie die Untertitelsprache ein.

Hinweis

- Die Audio- und Untertitelspracheinstellung könnte bei manchen Programmen nicht zur Verfügung stehen.
- Für die Änderung der Audiosprache, siehe „Multiaudio“ auf Seite 27.
- Für die Anzeige der Untertitel oder Wahl der Untertitelsprache, siehe „Untertitel“ auf Seite 27.

4 Info

DVB

Sie können die aktuelle DVB-Systemsoftwareversion dieses Geräts anzeigen.

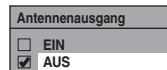

Vorsicht

- Die Standardeinstellung von „Antennenausgang“ ist „AUS“.
- Wenn „Antennenausgang“ auf „AUS“ gestellt ist und sich dieses Gerät im Standby-Modus befindet, sendet das Gerät keine Fernsehsignale, um Strom zu sparen. Wenn Sie fernsehen möchten, während sich das Gerät im Standby-Modus befindet, stellen Sie „Antennenausgang“ auf „EIN“.

Alles rückset.

Einstellungen → Allgemeine Einstellung → Alles rückset.

Wählen Sie mit den [▲ / ▼] „Ja“, drücken Sie dann [ENTER/OK].



„Sind Sie sicher?“ wird eingeblendet. Wählen Sie mit den [▲ / ▼] „Ja“, drücken Sie dann [ENTER/OK].

Hinweis

- Die unten angeführten Einstellungen bleiben selbst nach dem Rücksetzen auf die Werkseinstellungen unverändert.
 - Uhrzeiteinstellung
 - Kanaleinstellung
 - Einstellung der Kindersperre
 - DivX® VOD-Code
 - Zeitgesteuerte Programmierung
 - OSD Spracheinstellung
 - DVB Einstellung

Antennenausgang

Einstellungen → Allgemeine Einstellung → Kanal → Antennenausgang

Wählen Sie mit [▲ / ▼] die gewünschte Einstellung aus und drücken Sie dann auf [ENTER/OK].

VCR-Funktionen

Einführung

Anschlüsse

Grundlegende
Einrichtung/
TV-Anzeige

Aufnahme

Wiedergabe

Bearbeitung

Funktionseinrichtung

VCR-Funktionen

Sonstiges

Allgemeine Verfahren

- 1 Drücken Sie [STANDBY-ON \odot], um das Gerät einzuschalten.
Schalten Sie zur Wiedergabe einer Kassette den Fernseher ein und denken Sie daran, den Eingang zu wählen, an dem das Gerät angeschlossen ist.
- 2 Drücken Sie [VCR].

Wiedergabe



Hinweis zu HDMI-, Component- und Digital-Audio- (KOAXIAL-) Ausgangssignalen bei VCR-Wiedergabe

Dieses Gerät kann während der VCR-Wiedergabe HDMI-, Component- und Digital-Audio- (KOAXIAL-) Signale ausgeben.
In folgenden Situationen ist es nicht möglich, VCR-Bild und -Ton auszugeben:

- Wenn während einer Aufnahme im DVD-Modus auf VCR umgeschaltet wird.
- Bei Auswahl des DV-Kanals (AV3)
- Während des Kopierens von DVD nach VCR.

Wiedergabe einer Kassette

- 1 Legen Sie eine zurückgespulte Kassette ein, drücken Sie dann [PLAY \blacktriangleright], um mit der Wiedergabe zu beginnen.
- 2 Drücken Sie während der Wiedergabe [PAUSE III].
Die Wiedergabe wird pausiert und der Ton stummgeschaltet.
- 3 Drücken Sie [PLAY \blacktriangleright], um die Wiedergabe fortzusetzen.
- 4 Drücken Sie [STOP \blacksquare], um die Wiedergabe zu stoppen.
- 5 Drücken Sie auf [OPEN/CLOSE EJECT \blacktriangle], um die Kassette auszuwerfen.

Hinweis

- Wenn eine Kassette ohne Aufnahmelasche eingelegt wird, beginnt das Gerät automatisch mit der Wiedergabe.
- Die Abtastung wird bei der Wiedergabe automatisch angepasst. Um die Abtastung manuell anzupassen, drücken Sie [PROG. \wedge / \vee].

Aufnahme allgemein und One-Touch-Timer-Aufnahme (OTR)



Prüfen Sie vor der Aufnahme folgende Punkte:

- Der gewünschte Kanal wurde durch Drücken [der Zahlentasten] oder [PROG. \wedge / \vee] auf der Fernbedienung eingestellt.
- Eine Leerkassette mit Aufnahmelasche liegt im Gerät.

Bandgeschwindigkeit	Aufnahme- / Wiedergabezeit			
	Kassettyp	E60	E120	E180
SP-Modus (Standard-Geschwindigkeit)	1 Stunde	2 Stunden	3 Stunden	4 Stunden
LP-Modus (Langspielbetrieb)	2 Stunden	4 Stunden	6 Stunden	8 Stunden

- 1 Legen Sie eine Leerkassette ein.
- 2 Wählen Sie mit [REC SPEED] die Aufnahmegeschwindigkeit.
 - Die gewünschte Aufnahmegeschwindigkeit wird in den Geschwindigkeitsmodi SP oder LP durch Drücken der Taste [REC SPEED] eingestellt.
- 3 Wählen Sie den zur Aufnahme gewünschten Kanal mit [PROG. \wedge / \vee] oder [den Zahlentasten].
- 4 Aufnahme allgemein:
Drücken Sie zum Starten der Aufnahme [REC].
Drücken Sie zum kurzzeitigen Stoppen oder Fortsetzen der Aufnahme [PAUSE III].

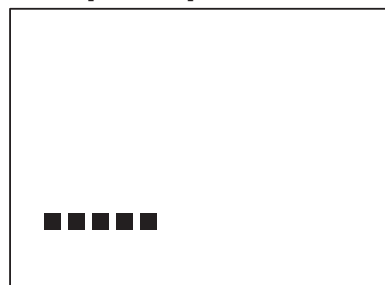

Das Gerät beendet nach 5 Minuten die Pause automatisch, um die Kassette und den Videokopf vor Schäden zu schützen.

One-Touch-Timer-Aufnahme:

Drücken Sie wiederholt [REC], bis die gewünschte Aufnahmezeit (30 Minuten bis 8 Stunden) auf dem Fernsehbildschirm erscheint. Die One-Touch-Timer-Aufnahme beginnt.

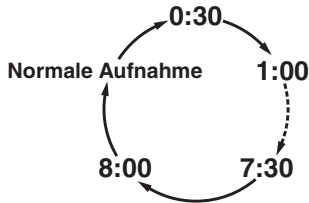

- Wenn das Gerät ans Ende der festgelegten Zeit gelangt, schaltet es sich automatisch aus.
- Um die Aufnahmezeit während der One-Touch-Timer-Aufnahme zu ändern, drücken Sie wiederholt [REC], bis die gewünschte Dauer erscheint.
- Um die One-Touch-Timer-Aufnahme innerhalb der festgelegten Zeit abbrechen, drücken Sie [STOP ■].

Hinweis

- Die Restaufnahmezeit erscheint während der One-Touch-Timer-Aufnahme auf dem Fernsehbildschirm. Drücken Sie [DISPLAY], um sie auf dem Fernsehbildschirm zu sehen.
- Wenn die VCR-One-Touch-Timer-Aufnahme während der Wiedergabe oder Aufnahme der DVD beendet wird, wechselt die VCR in den Stoppmodus und die DVD bleibt im aktuellen Modus.
- Sie können während der One-Touch-Timer-Aufnahme nicht die Pausenfunktion verwenden.
- Wenn die One-Touch-Timer-Aufnahme beendet und der Strom abgeschaltet wird, geht das Gerät automatisch auf Timer-Standby-Modus, wenn eine Timer-Aufnahme programmiert wurde. Drücken Sie [TIMER SET], um den Timer-Standby-Modus abzubrechen und das Gerät ununterbrochen zu benutzen.

- 5 Drücken Sie nach Beendigung der Aufnahme [STOP ■].

Schutz vor versehentlichem Löschen

Um einem versehentlichen Löschen auf einer bespielten Kassette vorzubeugen, brechen Sie die Aufnahmelasche heraus. Wenn sie sie später erneut bespielen möchten, überkleben Sie das Loch mit einem Klebestreifen.

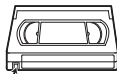

Aufnahmelasche

DVC-zu-VCR-Kopie



Mit dieser Funktion können Sie einfach den Inhalt des DVC (digitaler Video-Camcorder) auf VCR kopieren.

Vorbereitung der DV-Kopie (DVC zu VCR):

- Legen Sie eine beschreibbare Videokassette ein.
- Vergewissern Sie sich, dass sich der DVC im Videomodus befindet.

- 1 Drücken Sie mehrfach [INPUT SELECT], um den externen Eingangskanal auszuwählen. Drücken Sie dann wiederholt [PROG. ^ / v], um DV(AV3) auszuwählen.
- 2 Wählen Sie mit [REC SPEED] die Aufnahmegeschwindigkeit. (Siehe Seite 71.)

- 3 Stoppen oder pausieren Sie den DVC an der Stelle, wo Sie mit dem Kopieren beginnen wollen.

- 4 Starten Sie mit der Wiedergabe des DVC.

- 5 Drücken Sie [REC]. Das Kopieren beginnt.

Hinweis

- Das Kopieren beginnt an der Stelle, wo das Band gestoppt wurde.

Suche

Indextsuche



- 1 Drücken Sie [SEARCH], und es erscheint das Suchmenü.

- 2 Geben Sie innerhalb von 30 Sekunden mit [den Zahlentasten] die Anzahl der Aufnahmen ein, die Sie überspringen möchten.

- 3 Drücken Sie [FWD ►►] oder [REV ◀◀], um die Indextsuche zu starten.

Wenn Sie in Vorwärtsrichtung gehen möchten, drücken Sie [FWD ►►].

Wenn Sie in Rückwärtsrichtung gehen möchten, drücken Sie [REV ◀◀].

Nach der Indextsuche gibt der VCR die Kassette automatisch wieder.

Hinweis

- Diese Funktion steht während der Aufnahme nicht zur Verfügung.
- Es wird jedesmal, wenn die Kassette bespielt wird, eine Indexmarkierung auf der Kassette gesetzt.
- Sie können Indexmarkierungen bis 20 setzen.

Spielzeitsuche



Diese Funktion gestattet Ihnen, zu einer bestimmten Stelle auf dem Band zu gehen, indem Sie die exakte Zeitspanne eingeben, die Sie überspringen möchten.

- 1 Drücken Sie wiederholt auf [SEARCH], bis das Spielzeit-Suchmenü erscheint.

- 2 Geben Sie mit [den Zahlentasten] innerhalb von 30 Sekunden die Spielzeit ein, die Sie überspringen möchten.

- 3 Drücken Sie [FWD ►►] oder [REV ◀◀] um die Spielzeitsuche zu starten.

Wenn Sie in Vorwärtsrichtung gehen möchten, drücken Sie [FWD ►►].

Wenn Sie in Rückwärtsrichtung gehen möchten, drücken Sie [REV ◀◀].

Nach der Spielzeitsuche gibt das Gerät die Kassette automatisch wieder.

Hinweis

- Diese Funktion steht während der Aufnahme nicht zur Verfügung.
- Drücken Sie [STOP ■], um die Suche zu stoppen.
- Wenn die Kassette während einer Suche ihr Ende erreicht, bricht das Gerät die Suche ab, und spult die Kassette zurück.
- Sie können die Zeit bis 9:59 (9 Std. 59 Min.) einstellen.

Sonstige Funktionen



Schneller Suchlauf (Vorwärts/Rückwärts) (Bildsuche):

Drücken Sie während der Wiedergabe [FWD ►►] oder [REV ◄◄].

Drücken Sie es erneut und das Gerät sucht mit Hochgeschwindigkeit (nur im LP-Modus).

Bild auf dem Fernseher während der Wiedergabe einfrieren (Standbildmodus):

Drücken Sie [PAUSE II]. Mit jedem Tastendruck wird Vollbild um Vollbild weitergegangen.

Wenn das Bild im Standbildmodus senkrecht zittert, stabilisieren Sie es durch Drücken von [PROG. ▲ / ▼]. Wenn das Bild vertikal verzerrt ist oder durchläuft, stellen Sie die vertikale Haltesteuerung Ihres Fernsehers ein, wenn dieser darüber verfügt.

Um den Bandzähler zurückzusetzen:

Drücken Sie [CLEAR].

Wiedergabe im langsamen Vorlauf:

Drücken Sie während der Wiedergabe auf [PAUSE II] und dann auf [FWD ►►].

Wenn Stör-Balken am Bildschirm erscheinen, ist eine Reduzierung durch Drücken auf [PROG. ▲ / ▼] möglich. Langsamer Rücklauf ist im VCR-Modus nicht verfügbar.

Hinweis

- Standbild- / Zeitlupe- / Pausenmodus werden nach 5 Minuten automatisch abgebrochen, um die Kassette und den Videokopf vor Schäden zu schützen.
- Um von den Modi Bildsuchlauf / Standbild / Zeitlupe zur normalen Wiedergabe zurückzukehren, drücken Sie auf [PLAY ►].

Ändern des Video-Farbsystem

Dieses Gerät unterscheidet während der Wiedergabe automatisch zwischen den Video-Farbsystemen (SECAM, PAL oder MESECAM), je nach dem Format einer aufgenommenen Videokassette oder des Eingangssignals vom Tuner oder externen Geräten.

Drücken Sie [SYSTEM], um das Video-Farbsystem manuell zu wechseln.

Jedes Mal, wenn Sie [SYSTEM] drücken, wechselt das Farbsystem folgendermaßen.

→ AUTO → SECAM → PAL → MESECAM →

Hinweis

- Wenn das Wiedergabebild am Fernsehschirm schwarzweiß ist, wechseln Sie das Video-Farbsystem manuell.
- Wenn Sie das Video-Farbsystem manuell wechseln, müssen Sie dies vor der Aufnahme tun. Wenn Sie das falsche Video-Farbsystem für die Aufnahme wählen, kann dies die Bildfarben verschlechtern.

Hi-Fi-Stereo-Tonsystem

Das Gerät nimmt Hi-Fi-Stereoklang auf und gibt diesen wieder.

Zusätzlich besitzt er einen A2 und NICAM Decoder. Dieses Gerät empfängt Stereo- und zweisprachige Sendungen; der Klang kann auf verschiedene Arten aufgezeichnet und wiedergegeben werden.

Audiomoduswahl

Sie können durch Drücken von [AUDIO] auf der Fernbedienung jeden Modus wählen. Jeder Modus wird auf dem Fernsehbildschirm angezeigt wie folgt.

Audiomodus während der Wiedergabe der aufgenommenen Kassette im Hi-Fi-Modus:

Modus	Audioausgang	Anzeige des Fernsehbildschirms
Stereo	Stereo	STEREO
L	L Audio von beiden Lautsprechern	LINKS
R	R Audio von beiden Lautsprechern	RECHTS
Normal	Mono	MONO

Audiomodus während bei Empfang von analogen zweisprachigen Sendungen:

Modus	Audioausgang	Anzeige des Fernsehbildschirms
Audio 1	Audio 1 aus beiden Lautsprechern	Audio 1
Audio 2	Audio 2 aus beiden Lautsprechern	Audio 2
Audio 1 / Audio 2	<ul style="list-style-type: none">• Audio 1 aus dem linken Lautsprecher• Audio 2 aus dem rechten Lautsprecher	Audio 1 Audio 2

Hinweis

- Wenn Sie Kassetten ohne Hi-Fi abspielen, gibt das Gerät automatisch Monoton wieder, egal welcher Modus eingestellt wurde.
- Wenn das Stereosignal abnimmt, wird die Sendung automatisch mit Monoton aufgezeichnet.

Einführung

Anschlüsse

Grundlegende Einrichtung/TV-Anzeige

Aufnahme

Wiedergabe

Bearbeitung

Funktionseinstellung

VCR-Funktionen



Sonstiges

Sonstiges

Störungsbehebung

Bevor Sie dieses Gerät zur Reparatur geben, prüfen Sie untenstehende Tabelle auf mögliche Ursachen des Problems. Manchmal reicht eine einfache Prüfung oder eine geringfügige Einstellungsänderung, um das Problem zu beheben und den ordnungsgemäßen Betrieb wiederherzustellen.

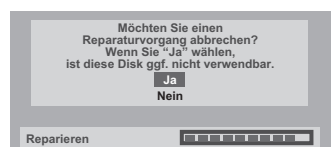
	Symptom	Maßnahme
STROM	Das Gerät lässt sich nicht einschalten.	<ul style="list-style-type: none"> • Prüfen Sie, ob das Stromkabel richtig angeschlossen ist. • Batterien der Fernbedienung sind schwach. • Drücken Sie [TIMER SET], um den Timer-Standby-Modus abzubrechen (wenn sowohl der DVD als auch der VCR in den Timer-Standby-Modus geschaltet sind, können Sie das Gerät nicht bedienen).
	Das Gerät schaltet sich automatisch selbständig ein.	<ul style="list-style-type: none"> • Das Gerät schaltet sich automatisch 2 Sekunden vor der Timer-Aufnahme ein.
	Das Gerät funktioniert nicht.	<ul style="list-style-type: none"> • „⊖“ oder Fehlermeldung erscheinen, wenn der Betrieb nicht möglich ist. • Batterien der Fernbedienung sind schwach oder leer.
	Auf dem Bildschirm erscheint kein Bild, Sound oder Menü.	<ul style="list-style-type: none"> • Prüfen, ob Anschlüsse sicher und korrekt durchgeführt wurden. • Prüfen, ob Kabel beschädigt sind. • Prüfen, ob am Fernseher der korrekte externe Eingangskanal gewählt ist (siehe Seite 24). • Prüfen Sie, ob Sie die „Kanal“-Einstellung durchgeführt haben (siehe Seiten 21-23).
	„Uhr“-Einstellung und „Kanal“-Einstellung können nicht durchgeführt werden.	<ul style="list-style-type: none"> • Wenn eine Aufnahme läuft, können diese Einstellungen nicht durchgeführt werden.
ALLGEMEIN	Das Gerät funktioniert nicht ordnungsgemäß.	<ul style="list-style-type: none"> • Es hat sich Feuchtigkeit im Inneren des Geräts niedergeschlagen. Nehmen Sie die Disk heraus und lassen Sie das Gerät ungefähr zwei Stunden eingeschaltet, bis die Feuchtigkeit verdunstet ist (siehe Seite 3).
	Die Uhr wird nicht an der Frontkonsolenanzeige eingeblendet.	<ul style="list-style-type: none"> • Prüfen Sie, ob das Stromkabel richtig angeschlossen ist. • (Bei Stromausfall) Prüfen Sie den Hauptschalter und die „Uhr“-Einstellung. • Wenn sich das Gerät im Standby-Modus befindet, ist die Frontkonsolen-Anzeige aus, weil für dieses Gerät der neue Energiesparmodus gilt.
	Der angeschlossene Fernseher empfängt keine Fernsehkanäle.	<ul style="list-style-type: none"> • Überprüfen Sie, ob das RF-Kabel vom Anschluss ANTENNA OUT des Gerätes korrekt mit dem Anschluss ANTENNA IN des Fernsehers verbunden ist. • Setzen Sie die Einstellung „Antennenausgang“ auf „EIN“ (siehe Seite 70).
	Wenn Sie das Passwort für die Kindersicherung vergessen.	<ul style="list-style-type: none"> • Heben Sie das Passwort und die eingestellte Stufe auf (siehe Seite 64).
	DV-Signal kann nicht eingegeben werden.	<ul style="list-style-type: none"> • Schalten Sie vor der Verbindung den Strom für dieses Gerät und den DVC ein und vergewissern Sie sich, dass diese Einheiten gestoppt haben. • Vom DVC kann nur ein „DVC-SD“-Signal an dieses Gerät übertragen werden. Andere Signaltypen werden nicht unterstützt. • Schließen Sie kein Gerät außer dem DVC an. Selbst wenn ein Recorder oder PC mit einem anderen DV-Anschluss verbunden ist, funktioniert die DV-Funktion nicht. • Wenn der DVC nach dem Anschließen nicht erkannt wird, schalten Sie das Gerät aus und schließen den DVC erneut an.
	Der DVC funktioniert mit diesem Gerät nicht.	<ul style="list-style-type: none"> • Der Signaleingang oder der DVC-Betrieb dieses Gerät kann je nach Typ des DVCs deaktiviert sein. • Wenn kein DVC-Signal empfangen werden kann, verwenden Sie einen externen Eingang (AV2) für eine analoge Verbindung über Audio/Videokabel. Verwenden Sie einen Scartadapter zum Anschluss an AV2. • Die DVC-Kontrolle kann je nach Typ des DVCs deaktiviert sein, selbst bei einem anderen Modus als dem Kameramodus. Schalten Sie in diesem Fall auf DVD-Kontrolle um und führen Sie während des Betriebs des DVC das normale Aufnahmeverfahren aus.
	Bestimmte Funktionen des DVCs sind nicht verfügbar.	<ul style="list-style-type: none"> • Je nach Typ des DVCs sind manche Funktionen nicht verfügbar. Wenn der DVC beispielsweise den Zeitlupen-Wiedergabemodus nicht unterstützt, ist diese Funktion deaktiviert. • Bei DV (AV3) erscheint das Disk-Anzeigemenü erst, wenn die Disk-Wiedergabe ausgeführt wird.
	DV-Audiosignal kann nicht angesteuert werden.	<ul style="list-style-type: none"> • Für DVC-Aufnahmen kann das Aufnahme-Audiosignal auf 12 oder 16 Bit eingestellt werden. Allerdings kann im 16-Bit-Aufnahmemodus das Audiosignal nicht angesteuert werden. Um ein Audiosignal aufzunehmen, stellen Sie den Wert auf 12 Bit.

	Symptom	Maßnahme	
ALLGEMEIN	Kein Bild vom HDMI-Anschluss.	<ul style="list-style-type: none"> • Prüfen Sie den HDMI-Anschluss (prüfen Sie den Status der mit HDMI verbundenen Anzeigen). • Prüfen Sie ob das angeschlossene Monitorgerät oder andere Gerät HDCP unterstützt (dieses Gerät erzeugt kein Videosignal, wenn das andere Gerät HDCP nicht unterstützt). • Prüfen Sie die Einstellung von HDMI. • Prüfen Sie, ob das Ausgabeformat dieses Geräts (HDMI-FORMAT) dem unterstützten Eingangsformat des angeschlossenen Geräts entspricht. • Wenn das Gerät über ein HDMI-Kabel mit einem unzulässigen Anzeigergerät verbunden ist, werden bei Wiedergabe einer kommerziellen DVD eventuell keine Audio- und Videosignale ausgegeben. 	Einführung
	Der Fernsehkanal kann nicht gewechselt werden.	<ul style="list-style-type: none"> • Prüfen, ob Anschlüsse sicher und korrekt durchgeführt wurden. • Prüfen, ob Kabel beschädigt sind. • Versuchen Sie, die "Kanal" zu ändern, indem Sie den Schritten auf Seiten 21-23 folgen. 	Anschlüsse
KANAL	Einige Einstellungen gehen verloren, obwohl Sie den Vorgang ordnungsgemäß durchgeführt haben.	<ul style="list-style-type: none"> • Wenn Sie das Netzkabel trennen, während die Warnung, „Einstellungen werden gespeichert. Bitte warten.“, angezeigt wird, können Einstellungen verloren gehen. Trennen Sie das Netzkabel nicht, solange die Warnung angezeigt wird (dies dauert ca. 1 Minute). 	Grundlegende Einrichtung/TV-Anzeige
	Nur bestimmte Kanäle erscheinen nicht.	<ul style="list-style-type: none"> • Es wurde vielleicht eingestellt, dass diese Kanäle übersprungen werden (siehe Seiten 22, 25). 	Aufnahme
	Obwohl Auto Tuning beendet wurde, können Sie die DVB analogen Kanäle nicht sehen.	<ul style="list-style-type: none"> • Überprüfen, dass die Antennenkabel einwandfrei angeschlossen sind und versuchen Sie ein erneute Tuning (siehe Seiten 21-23). • Wenn Sie das Gerät in einen anderen Bereich verlegen, müssen Sie ein erneutes Auto Tuning vornehmen. 	
	Plötzlich wird ein TV Kanal, den Sie vorher anschauen konnten, nicht mehr vorhanden und „Kein Signal“ erscheint.		
ALLGEMEIN	Das Bild vom externen Gerät kann nicht angezeigt.	<ul style="list-style-type: none"> • Drücken Sie zur Auswahl des externen Eingangskanals wiederholt [INPUT SELECT]. Drücken Sie anschließend wiederholt [PROG. ^ / v], um den gewünschten Kanal auszuwählen. • Schalten Sie alle angeschlossenen Geräte ein. • Prüfen, ob Anschlüsse sicher und korrekt durchgeführt wurden. 	Wiedergabe
AUFNAHME	Es ist keine Aufnahme möglich.	<ul style="list-style-type: none"> • Dieses Gerät kann keine Programme aufzeichnen, die Kopierschutzsignale enthalten. Dabei handelt es sich jedoch um keine Störung. • Der Speicherplatz auf dem Aufnahmemedium ist vielleicht verbraucht. Löschen Sie ggf. unnötige Dateien, oder legen Sie einen neuen beschreibbaren Datenträger ein. • Die Höchstzahl an Titeln oder Kapitel wurde überschritten. Löschen Sie unnötige Dateien, um Speicherplatz freizumachen, oder legen Sie einen neuen beschreibbaren Datenträger ein. • Prüfen Sie, ob die Disk CPRM-kompatibel ist. Einmal kopierbare Sendungen können nur auf eine CPRM-kompatible Disk kopiert werden. • Prüfen Sie, ob die Disk geschützt oder finalisiert ist. Deaktivieren Sie den Schutz oder die Finalisierung. • Eine bereits in einem anderen Gerät formatierte DVD-RW im video-modus kann erst in diesem gerät zur Aufnahme verwendet werden, wenn sie im Gerät formatiert wurde. • Prüfen, ob Anschlüsse sicher und korrekt durchgeführt wurden. 	Bearbeitung
	Es kann keine Timer-Aufnahme durchgeführt werden.	<ul style="list-style-type: none"> • Die interne Uhr des Gerät blieb auf Grund eines länger als 30 Sekunden dauernden Stromausfalls stehen. Stellen Sie die Uhr wieder ein (siehe Seite 68). 	Funktionseinstellung
	Es erscheint „Reparieren“ auf dem Fernsehbildschirm. 	<ul style="list-style-type: none"> • Wenn während der Aufnahme, Finalisierung, Formatierung oder Bearbeitung (selbst nachdem „Reparieren“ verschwindet) ein Stromausfall eintritt, oder der Stecker herausgezogen wird, beginnt nach dem erneuten Einschalten des Geräts automatisch ein Reparaturvorgang. • Dieser könnte von einigen Minuten bis zu mehreren Stunden dauern. 	VCR-Funktionen
	Wenn Sie den Reparaturvorgang aufheben möchten. 	<ul style="list-style-type: none"> • Wenn Sie den Reparaturvorgang aufheben möchten, drücken Sie an der Vorderseite [OPEN/CLOSE ▲], wählen dann „Ja“ und drücken [ENTER/OK]. Danach drücken Sie [OPEN/CLOSE EJECT ▲], um die Disk herauszunehmen. Die Disk, bei der der Reparaturvorgang abgebrochen wurde, funktioniert eventuell nicht. 	Sonstiges
	Die Anzeige „Disk beschreiben“  bleibt 20 Sekunden lang auf dem Bildschirm, selbst wenn es 100% erreicht hat. Dabei handelt es sich jedoch um keine Störung.	<ul style="list-style-type: none"> • „Disk beschreiben“  bleibt 20 Sekunden lang auf dem Bildschirm, selbst wenn es 100% erreicht hat. Dabei handelt es sich jedoch um keine Störung. 	
	VCR	Aufnahme startet nicht sofort nach Drücken von [REC] .	<ul style="list-style-type: none"> • Vergewissern Sie sich, dass die Videokassette eine Sicherungsglasche hat, wenn Sie eine Aufnahme durchführen. Decken Sie das Loch ggf. mit Klebeband ab.

	Symptom	Maßnahme
ALLGEMEIN	Das Fernsehbildformat entspricht nicht Ihrem Bildschirm.	<ul style="list-style-type: none"> • Prüfen Sie die Einstellung von „Bildformat“ (siehe Seite 67). • Wenn das von der Disk festgelegte Fernsehbildformat nicht von diesem Gerät unterstützt wird, wird ein anderes Fernsehbildformat verwendet.
	Das Wiedergabebild erscheint verzerrt. Die Farbe des Bilds ist nicht normal.	<ul style="list-style-type: none"> • Während des schnellen Vor- oder Rücklaufs kann das Wiedergabebild verzerrt sein. Dabei handelt es sich jedoch um keine Störung. • Direkt an TV-Gerät anschließen. Wenn Sie dieses Gerät über einen VCR oder andere Geräte an den Fernseher anschließen, kann das Bild aufgrund des Kopierschutzsignals verzerrt sein. • Prüfen, ob Kabel beschädigt sind. • Halten Sie Geräte, die elektrische Störungen verursachen könnten (wie ein Handy) vom Gerät fern.
	Es gibt keinen Sound und keine Untertitel.	<ul style="list-style-type: none"> • Schalten Sie alle angeschlossenen Geräte ein. • Prüfen Sie, ob der externe Eingangskanal korrekt eingestellt ist. • Prüfen, ob Anschlüsse sicher und korrekt durchgeführt wurden. • Wenn Sie den HDMI-Anschluss verwenden, wird kein Sound ausgegeben, wenn „HDMI Audio“ auf „AUS“ gestellt ist. • Prüfen Sie den RCA-Audiokabelanschluss. Wenn Sie ein HDMI-DVI-Konvertierungskabel verwenden, müssen Sie auch das RCA-Audiokabel anschließen. • Wenn Sie den HDMI-Anschluss verwenden, prüfen Sie, ob das Ausgabeformat dieses Geräts (HDMI-FORMAT) dem unterstützten Eingangsformat des angeschlossenen Geräts entspricht.
WIEDERGABE	Die Wiedergabe startet nicht am Anfang.	<ul style="list-style-type: none"> • Vielleicht ist die Fortsetzungsfunktion aktiviert. Lesen Sie auf Seite 47, wie Sie den Wiederaufnahmepunkt deaktivieren.
	Es ist keine Wiedergabe möglich.	<ul style="list-style-type: none"> • Prüfen Sie, ob eine abspielbare Disk eingelegt ist. • Prüfen Sie, ob die Disk korrekt eingelegt ist (Etikett nach oben). • Eine auf anderen Geräten oder PCs erstellte Disk kann erst auf diesem Gerät abgespielt werden, wenn sie auf dem Gerät finalisiert wurde. • Selbst nach der Finalisierung kann die Leistung dieser Disks auf diesem Gerät nicht garantiert werden. • Die Disk ist eventuell verschmutzt oder defekt. Reinigen Sie die Disk. • Prüfen Sie, ob alle Anschlüsse korrekt vorgenommen wurden. • Prüfen Sie die Einstellung von „Kindersicherung An“ (siehe Seite 64). • Die Wiedergabe der DVD ist nicht gestattet, wenn weniger als 2 Minuten Zeit bis zum programmierten Start einer Timer-Aufnahme auf DVD verbleiben.
	Es gibt keinen Sound und keine Untertitel.	<ul style="list-style-type: none"> • Prüfen Sie, ob alle Anschlüsse korrekt vorgenommen wurden. • Prüfen Sie, ob „Audio Out“ korrekt eingestellt ist (siehe Seiten 64-65). • Möglicherweise wird die gewählte Untertitelsprache nicht von der Disk unterstützt.
	Die digitale Audioeinstellung kann nicht auf Audio 1 (L), Audio 2 (R), oder eine Kombination beider eingestellt werden.	<ul style="list-style-type: none"> • Wenn die Audioquelle im Format Dolby Digital ist, stellen Sie im „Wiedergabe“-Menü die Option „Dolby Digital“ auf „PCM“ (nur für DVD verfügbar) (siehe Seite 65).
	Die Audio- oder Untertitelsprache der DVD kann nicht geändert werden.	<ul style="list-style-type: none"> • Die Disk unterstützt keine mehrsprachigen Untertitel. • Manche Audio- oder Untertitelsprachen können nur vom Disk-Menü aus geändert werden. Lesen Sie hierzu die Dokumentation der Disk.
	Der Blickwinkel kann nicht geändert werden.	<ul style="list-style-type: none"> • Obwohl die Mehrfach-Blickwinkelfunktion von der Disk unterstützt wird, bedeutet das nicht, dass alle Szenen aus mehreren Blickwinkeln aufgenommen wurden. Die Änderung des Blickwinkels ist nur für aus mehreren Blickwinkeln aufgenommene Szenen möglich.
	Die Disk kann nicht auf einem anderen Player abgespielt werden, obwohl sie ordnungsgemäß finalisiert wurde.	<ul style="list-style-type: none"> • Manche DVD-Player können keine auf einem anderen Player erstellten Disks abspielen. Lesen Sie hierzu das Handbuch des Geräts.
WIEDERGABE VCR	Bildstörungen erscheinen.	<ul style="list-style-type: none"> • Passen Sie das Tracking an, indem Sie während der Wiedergabe einer Kassette [PROG. ^ / v] drücken. • Eventuell ist eine Reinigung des Aufnahmekopfes möglich. Siehe „AUTOMATISCHE KOPFREINIGUNG“ auf Seite 4.
	Das Gerät kann die Videokassette nicht abspielen.	<ul style="list-style-type: none"> • Prüfen Sie, ob sich eine Videokassette in diesem Gerät befindet.
	Der Motor läuft auch wenn Wiedergabe/Aufnahme beendet sind.	<ul style="list-style-type: none"> • Der Motor kann zum effizienteren Betrieb ca. 5 Minuten lang weiter laufen. Dabei handelt es sich jedoch um keine Störung.

	Symptom	Maßnahme		
BEARBEITEN DVD	Titel können nicht bearbeitet oder gelöscht werden.	<ul style="list-style-type: none"> Die Titel oder die Disk selbst sind eventuell geschützt. Deaktivieren Sie den Schutz, indem Sie den Schritten auf Seite 57 für den Titelschutz und Seite 41 für Diskenschutz folgen. 	Einführung	
	Kopieren ist nicht möglich.	<ul style="list-style-type: none"> Wenn die Anzahl der Titel oder Kapitel die maximale Aufnahmezahl überschreitet, ist kein Kopieren mehr möglich. 		
	Titel können nicht bearbeitet oder gelöscht werden.	<ul style="list-style-type: none"> Die Titel auf der DVD-R können nicht bearbeitet oder gelöscht werden, wenn sie finalisiert sind. Wenn es eine DVD-RW im video-modus ist, können Sie die Finalisierung aufheben, indem Sie den Schritten auf Seite 41 folgen. 		Anschlüsse
	Die Kapazität der Disk steigt nicht, selbst wenn das aufgezeichnete Programm gelöscht wird.	<ul style="list-style-type: none"> Bei einer DVD-RW im Video-Modus steigt der Speicherplatz erst an, wenn der letzte Titel gelöscht ist. Bei einer DVD-R erzeugt das Löschen eines Titels keinen freien Speicherplatz. 		
FERNBEDIENUNG	Kopieren ist nicht möglich.	<ul style="list-style-type: none"> Prüfen Sie, ob die Disk kompatibel ist oder gerade aufnimmt (siehe Seite 28). 	Grundlegende Einrichtung/TV-Anzeige	
	Die Fernbedienung funktioniert nicht.	<ul style="list-style-type: none"> Keine Batterien in der Fernbedienung, oder Batterien sind schwach. Tauschen Sie die Batterien aus. Stellen Sie sicher, dass es kein Hindernis zwischen der Fernbedienung und dem Gerät gibt. Gehen Sie näher an das Gerät heran (siehe Seite 12). Wenn oben stehende Lösungen das Problem nicht beheben, rufen Sie bitte ein Fachkundendienstcenter an. 		

Störungsbehebung bei Fehlermeldungen

Fehlermeldung	Ursache	Lösung	
Lesefehler — Bitte Disk. entnehmen.— Wiedergabe der Disk nicht möglich.	<ul style="list-style-type: none"> Eine nicht wiedergabefähige Disk könnte im Gerät eingelegt sein. Die Disk liegt falsch herum. 	<ul style="list-style-type: none"> Legen Sie eine Standard-Disk ein (siehe Seiten 8-9). Legen Sie die Disk mit nach oben weisendem Etikett ein. 	Aufnahme
USB-Gerät/Datei unbekannt — Bitte USB-Gerät entfernen.— Bitte USB-kompatibles Gerät anschließen.	<ul style="list-style-type: none"> Das Format der Dateien, die sich auf dem angeschlossenen USB-Gerät befinden, wird nicht unterstützt. Angeschlossenes USB-Gerät ist nicht kompatibel. 	<ul style="list-style-type: none"> Schließen Sie ein kompatibles USB-Gerät, mit einem unterstützten Dateiformat, an. Sollte das Problem dadurch nicht gelöst werden, verwenden Sie einen anderen USB-Gerätetyp. 	Wiedergabe
Falscher Regionalcode — Bitte Disk. entnehmen.— Wiedergabe ist in dieser Region nicht zugelassen.	<ul style="list-style-type: none"> Die Wiedergabe ist in der Region des DVD-Videos, den Sie ins Gerät eingelegt haben, nicht gestattet. 	<ul style="list-style-type: none"> Legen Sie ein DVD-Video mit Regionalcode 2 oder ALL ein. 	Bearbeitung
Fehler Kindersicherung Die aktivierte Kindersicherung erlaubt keine Wiedergabe.	<ul style="list-style-type: none"> Die aktuell im „Einstellungen“-Menü gewählte Kindersicherungsstufe gestattet die Wiedergabe dieser Disk nicht. 	<ul style="list-style-type: none"> Prüfen Sie die Einstellung von „Kindersicherung An“ (siehe Seite 64). 	Funktionseinstellung
Aufnahmefehler Dieses Programm darf nicht aufgenommen werden.	<ul style="list-style-type: none"> Die Aufnahmefunktion fand eine kopiergeschützte Sendung vor. Die Original-Quelle ist im NTSC-System. 	<ul style="list-style-type: none"> Sie können keine kopiergeschützten Sendungen aufzeichnen. 	
Aufnahmefehler Dieses Programm kann im Video-Modus nicht aufgenommen werden.	<ul style="list-style-type: none"> Sie versuchen gerade, im Videomodus eine einmal-kopieren-Sendung auf einer DVD-RW-Disk aufzuzeichnen. 	<ul style="list-style-type: none"> Stellen Sie das „Formatmodus“ auf „VR-Modus“ (siehe Seite 30). 	VCR-Funktionen
Aufnahmefehler Kann auf dieser Disk nicht aufnehmen.	<ul style="list-style-type: none"> Sie versuchen gerade, etwas auf einer nicht beschreibbaren Disk aufzuzeichnen, oder der Diskstatus genügt den Aufnahmebedingungen nicht. Die Disk ist verschmutzt. Die Disk ist beschädigt. Sie versuchen, auf eine DVD-RW im VR-Modus aufzuzeichnen, die Aufnahmen von einem anderen Recorder enthält. 	<ul style="list-style-type: none"> Legen Sie eine beschreibbare Disk ein, und achten Sie darauf, dass der Diskstatus den Aufnahmebedingungen genügt (siehe Seite 28). Reinigen Sie die Disk mit einem Reinigungstuch. Tauschen Sie die Disk aus. Die Disk muss eventuell formatiert werden. 	
Aufnahmefehler Aufzeichnung nicht möglich. Disk ist nicht CPRM-kompatibel.	<ul style="list-style-type: none"> Sie versuchen gerade, eine einmal kopierbare Sendung auf einer nicht CPRM-kompatiblen DVD-Disk aufzuzeichnen. 	<ul style="list-style-type: none"> Legen Sie eine ver. 1.1 oder ver. 1.2 DVD-RW-Disk (mit CPRM kompatibel) ein. 	
Aufnahmefehler Disk ist schreibgeschützt.	<ul style="list-style-type: none"> Sie versuchen gerade, auf eine DVD-RW-Disk im VR-Modus aufzuzeichnen, die im „Einstellungen“-Menü schreibgeschützt wurde. 	<ul style="list-style-type: none"> Entfernen Sie die Schreibschutzeinstellung im „DVD Menü“-Menü (siehe Seite 41). 	Sonstiges

Fehlermeldung	Ursache	Lösung
Aufnahmefehler Disk voll. (Kein Platz für neue Aufnahme)	<ul style="list-style-type: none"> Sie versuchen, auf eine DVD-RW im VR-Modus aufzuzeichnen, die keinen freien Speicher mehr hat. 	<ul style="list-style-type: none"> Legen Sie eine beschreibbare Disk mit ausreichendem Aufnahmeplatz ein. Löschen Sie nicht mehr benötigte Originaltitel (siehe Seite 55).
Aufnahmefehler Sie können auf einer Disk nur 99 Titel aufnehmen. (Maximum 99)	<ul style="list-style-type: none"> Sie versuchen gerade, eine DVD-RW/-R-Disk aufzuzeichnen, deren Aufnahmekapitelanzahl die Höchstzahl (99) erreicht hat. 	<ul style="list-style-type: none"> Löschen Sie nicht mehr benötigte Originaltitel (siehe Seite 55).
Aufnahmefehler Sie können auf einer Disk nur 999 Kapitel aufnehmen. (Maximum 999)	<ul style="list-style-type: none"> Sie versuchen gerade, eine DVD-RW-Disk im VR-Modus aufzuzeichnen, deren Aufnahmekapitelanzahl die Höchstzahl (999) erreicht hat. 	<ul style="list-style-type: none"> Löschen Sie nicht benötigte Kapitelmarkierungen von einer Original-Liste (siehe Seite 56).
Aufnahmefehler Kann auf dieser Disk nicht aufnehmen. Informationsbereich ist voll.	<ul style="list-style-type: none"> Auf dieser Disk ist kein Platz vorhanden, um die Kontrollinformation bei der Aufnahme oder Löschung von Daten einzutragen. Wenn die Disk wiederholt bearbeitet wurde, könnte der Kontrollinformationsbereich voll werden, obwohl ausreichender Aufnahmeplatz vorhanden ist. 	<ul style="list-style-type: none"> Löschen Sie nicht mehr benötigte Originaltitel (siehe Seite 55).
Aufnahmefehler Kann auf dieser Disk nicht aufnehmen. Kalibrierbereich ist voll.	<ul style="list-style-type: none"> Wenn wiederholt Aufnahmen auf einer unstabilen Disk vorgenommen werden, könnte dieser Bereich voll werden. Mit jedem Einlegen einer Disk zur Aufnahme werden Teile des Arbeitsbereichs der Disk benutzt. Wenn Sie dies oft tun, wird der Arbeitsbereich schneller aufgebraucht und Sie können nicht die Höchstzahl an Titeln für die Disk aufnehmen. 	<ul style="list-style-type: none"> Legen Sie eine neue Disk ein.
Aufnahmefehler Disk wurde bereits abgeschlossen.	<ul style="list-style-type: none"> Sie versuchen gerade, eine Disk aufzuzeichnen, die bereits finalisiert wurde. 	<ul style="list-style-type: none"> Heben Sie das Finalisieren der Disk auf (siehe Seite 41).

* Sollten Sie nach der Überprüfung aller Punkte der Störungsbehebung immer noch Probleme mit dem Gerät haben, schreiben Sie die Fehlernummer und die Fehlerbeschreibung auf und wenden Sie sich an Ihren Händler.

Sprachcode

Sprache	Code	Sprache	Code	Sprache	Code	Sprache	Code
Abkhasisch	4748	Grönländisch	5758	Litauisch	5866	Singalesisch	6555
Afar	4747	Guarani	5360	Mazedonisch	5957	Siswati	6565
Afrikaans	4752	Gujarati	5367	Madagassisch	5953	Slowakisch	6557
Albanisch	6563	Hausa	5447	Malay	5965	Slowenisch	6558
Amharic	4759	Hebräisch	5569	Malayalam	5958	Somalisch	6561
Arabisch	4764	Hindi	5455	Maltesisch	5966	Spanisch	5165
Armenisch	5471	Holländisch	6058	Maori	5955	Sundanesisch	6567
Assamesisch	4765	Isländisch	5565	Marathi	5964	Suaheli	6569
Aymara	4771	Indonesisch	5560	Moldavisch	5961	Schwedisch	6568
Azerbaidjanisch	4772	Interlingua	5547	Mongolisch	5960	Tagalog	6658
Bashkir	4847	Interlingue	5551	Nauru	6047	Tajik	6653
Baskisch	5167	Inupiak	5557	Nepalisch	6051	Tamil	6647
Bengalisch	4860	Irisch	5347	Norwegisch	6061	Tatarisch	6666
Bhutani	5072	Italienisch	5566	Okzitanisch	6149	Telugu	6651
Bihari	4854	Japanisch	5647	Oriya	6164	Thai	6654
Bislama	4855	Javanesisch	5669	Oromo (Afan)	6159	Tibetanisch	4861
Bretonisch	4864	Jiddisch	5655	Panjabi	6247	Tigrinya	6655
Bulgarisch	4853	Kambodschanisch	5759	Pashto; Pushto	6265	Tonga	6661
Burmesisch	5971	Kannadisch	5760	Persisch	5247	Tschechisch	4965
Byelorussisch	4851	Kashmiri	5765	Polnisch	6258	Tsonga	6665
Chinesisch	7254	Kasachisch	5757	Portugiesisch	6266	Türkisch	6664
Dänisch	5047	Katalanisch	4947	Rätoromanisch	6459	Turkmenisch	6657
Deutsch	5051	Ketschua	6367	Rumänisch	6461	Twi	6669
Englisch	5160	Kinyarwanda	6469	Russisch	6467	Ukrainisch	6757
Esperanto	5161	Kirghiz	5771	Samoisch	6559	Ungarisch	5467
Estländisch	5166	Kirundi	6460	Sangho	6553	Urdu	6764
Faröisch	5261	Koreanisch	5761	Sanskrit	6547	Uzbekisch	6772
Fiji	5256	Korsisch	4961	Schottisch/ Gälisch	5350	Vietnamesisch	6855
Finnisch	5255	Kroatisch	5464	Serbisch	6564	Volapük	6861
Französisch	5264	Kurdisch	5767	Serbokroatisch	6554	Walisisch	4971
Friesisch	5271	Laotisch	5861	Sesotho	6566	Wolof	6961
Galizisch	5358	Latein	5847	Setswana	6660	Xhosa	7054
Georgisch	5747	Latvian; Lettisch	5868	Shona	6560	Yoruba	7161
Griechisch	5158	Lingala	5860	Sindhi	6550	Zulu	7267

Einführung

Anschlüsse

Grundlegende
Einrichtung/
TV-Anzeige

Aufnahme

Wiedergabe

Bearbeitung

Funktionseinrichtung

VCR-Funktionen

Sonstiges

Technische Daten

Allgemeines

VCR-Videoköpfe	Vier Köpfe
Betriebsspannung	220–240 V \sim \pm 10 %, 50 Hz \pm 0,5 %
Stromaufnahme	35 W
Stromaufnahme (Standby)	0,5 W (Wenn "Antennenausgang" auf "AUS" gestellt ist)
Gewicht	5,0 kg
Abmessungen (Breite x Höhe x Tiefe)	435 x 99,5 x 388 mm
Betriebstemperatur	5°C bis 40°C
Betriebsfeuchtigkeit	Weiniger als 80 % (kein Beschlagen)
Fernsehnorm	PAL-B/G, SECAM-LL'

Aufnahme

Aufnahmeformat	Videoaufnahmeformat (VR) (nur DVD-RW), Videoformat (DVD-RW, DVD-R)
Beschreibbare Disks	DVD-ReWritable, DVD-Recordable
Videoaufnahmeformat	
Abtastfrequenz	13,5 MHz
Komprimierungsformat	MPEG
Aufnahmetonformat	
Abtastfrequenz	48 kHz
Komprimierungsformat	Dolby Digital

Tuner

Analoge Kanäle	
L (SECAM L)	F1 - E69
BG (PAL B/G)	E2 - E69
DVB-T-Kanäle	
VHF	F5 - F10
UHF	E21 - E69
Verfügbare Quellenkodierungsmethode	MPEG-2

Eingabe/Ausgabe

Frontkonsole:

DV-Eingang DV 4-Pin-Stecker	IEEE 1394
USB-Eingang TYPE A	USB 2.0 Maximale Bus-Stromstärke: 500 mA

Rückseite:

VHF/UHF-Antennen-Eingang/Ausgang	75 Ω
Audioeingang/-Ausgang Eingangs-/Ausgangspegel	Zwei 21-Pin Scartbuchsen (AV1, AV2) 2 V _{rms} (Eingangsimpedanz: mehr als 10 k Ω / Ausgangsimpedanz: weniger als 1 k Ω)
Videoeingang/-Ausgang Eingangs-/Ausgangspegel	Zwei 21-Pin Scartbuchsen (AV1, AV2) 1 V _{p-p} (75 Ω) je
Komponenten-Videoausgang Ausgangspegel	Drei RCA-Anschlüsse Y: 1,0 V _{p-p} (75 Ω) P _B /C _B , P _R /C _R : je 0,7 V _{p-p} (75 Ω)
Audioausgang Ausgangspegel	Zwei RCA-Anschlüsse 2 V _{rms} (Ausgangsimpedanz: 680 Ω)
Digitaler Audioausgang Ausgangspegel	Ein Koaxialstecker 500 mV _{p-p} (75 Ω)
HDMI-Ausgang	HDMI-Buchse

Hinweis

Unangekündigte Änderungen des Designs und der technischen Daten bleiben jederzeit vorbehalten.

Konformitätserklärung

Dieses Produkt erfüllt die Vorschriften der Richtlinien

Wir: FUNAI ELECTRIC EUROPE Sp. z o.o.
ul. Inżynierska 1, 67-100,
Nowa Sól, Polen

erklären hiermit, dass das folgende Produkt:

DVD / Videorecorder

Modell WD6D-M101

Handelsname: Funai

folgenden Vorschriften entspricht.

