

 soundmaster®
highline



DEUTSCH
ENGLISH
FRANÇAIS

NEDERLANDS
NORSK
SVENSK

Hersteller

Wörlein GmbH
Gewerbestr. 12
D 90556 Cadolzburg
GERMANY

Tel.: +49 9103/71670
Fax.: +49 9103/716712
Email: info@woerlein.com
Web: www.woerlein.com



HINWEISE ZUM UMWELTSCHUTZ



Dieses Produkt darf am Ende seiner Lebensdauer nicht über den normalen Haushaltsabfall entsorgt werden, sondern muss an einem Sammelpunkt für das Recycling von elektrischen und elektronischen Geräten abgegeben werden. Das Symbol auf dem Produkt, in der Gebrauchsanleitung oder auf der Verpackung weist darauf hin.

Die Werkstoffe sind gemäß ihrer Kennzeichnung wiederverwertbar. Mit der Wiederverwendung, der stofflichen Verwertung oder anderen Formen der Verwertung von Altgeräten, leisten Sie einen wichtigen Beitrag zum Schutze unserer Umwelt.

Bitte fragen Sie bei Ihrer Gemeindeverwaltung nach der zuständigen Entsorgungsstelle.



VORSICHT – UNSICHTBARE LASERSTRAHLUNG TRITT AUS, WENN DER DECKEL GEÖFFNET, UND DIE SICHERHEITVERRIEGLUNG NIEDERGEDRÜCKT WIRD. SETZEN SIE SICH NICHT DEM STRAHL AUS.

	WARNUNG Gefahr elektrischer Schläge Gerät nicht öffnen!	
Zur Vermeidung von Stromschlägen darf dieses Gerät nicht geöffnet werden. Es enthält keine Bauteile, die vom Benutzer gewartet oder repariert werden können. Wartungs- und Reparaturarbeiten dürfen nur von Fachpersonal ausgeführt werden.		



Dieses Symbol zeigt an, dass im Inneren des Gerätes gefährliche Spannungen vorhanden sind, und einen Stromschlag verursachen können.



Dieses Symbol weist auf wichtige Bedienungs- und Wartungsanweisungen bezüglich des Geräts hin.

Allgemeine Hinweise

- Es ist nicht gestattet, Umbauten an dem Gerät vorzunehmen.
- Verpackungsmaterial ist KEIN Spielzeug. Kinder dürfen nicht mit den Kunststoffbeuteln spielen. Es besteht Erstickungsgefahr.
- Dieses Gerät ist nicht dafür bestimmt, durch Personen (einschließlich Kinder) mit eingeschränkten physischen, sensorischen oder geistigen Fähigkeiten oder mangels Erfahrung und/oder mangels Wissen benutzt zu werden, es sei denn, sie werden durch eine für ihre Sicherheit zuständige Person beaufsichtigt oder erhalten Anweisungen, wie das Gerät zu benutzen ist.
- Kinder müssen beaufsichtigt werden, um sicherzustellen, dass sie nicht mit dem Gerät spielen.

Umgebungsbedingungen

- Das Gerät ausnahmslos nur in trockenen Innenräumen betreiben.
- Wird das Gerät von einem kalten an einen warmen Ort gebracht, kann Kondensfeuchte im Gerät entstehen. Lassen Sie das Gerät einige Stunden im trockenen Innenraum ausgeschaltet.
- Das Gerät niemals mit Feuchtigkeit in Verbindung bringen.
- Schützen Sie das Gerät vor tropfenden oder spritzenden Flüssigkeiten, und stellen keine mit Flüssigkeit gefüllten Gefäße (z.B. Blumenvase) auf das Gerät oder in der Nähe des Geräts.
- Schützen Sie das Gerät vor Hitze. Halten Sie Abstand zu heißen Gegenständen wie z.B. Heizkörpern, Herdplatten etc. Stellen Sie das Gerät auf keinen Fall auf eine heiße Fläche.
- Stellen Sie das Gerät so auf, dass kein Hitzestau entstehen kann, also frei und gut belüftet. Decken Sie niemals die Belüftungsöffnungen zu.
- Offene Brandquellen wie z.B. brennende Kerzen, dürfen nicht auf das Gerät gestellt werden oder in der Nähe sein.
- Vermeiden Sie direkte Sonnenbestrahlung.

- Falls Sie das Gerät fest montieren: Montieren Sie das Gerät nicht über dem Herd oder dem Spülbecken. Schützen Sie das Gerät vor Hitze sowie Wasser- und Fettspritzern.
- Stellen Sie sicher, dass das Gerät sicher gegen herunterfallen montiert wurde.
- Falls Sie das Gerät nicht fest montieren: Stellen Sie das Küchenradio auf einen stabilen, ebenen und erschütterungsfreien Untergrund.
- Das Küchenradio wenn möglich weit entfernt von Computern oder Mikrowellengeräten platzieren, da es sonst zu eventuellen Empfangsstörungen im Radiobetrieb kommen kann.

Stromversorgung

- Schließen Sie das Gerät nur an eine vorschriftsgemäße installierte und geerdete Netzsteckdose an. Die Netzspannung muss mit den Angaben auf dem Typenschild des Geräts / Netzadapter übereinstimmen.
- Das Gerät darf nicht benutzt werden, wenn ...
 - ... das Gerät beschädigt ist,
 - ... das Netzkabel oder der Stecker beschädigt sind,
 - ... das Gerät heruntergefallen ist.
- Stellen Sie sicher, dass die Steckdose weiterhin gut zugänglich ist.
- Achten Sie darauf, dass das Netzkabel niemals nass oder feucht wird. Das Netzkabel darf nicht eingeklemmt oder anderweitig beschädigt werden.
- Halten Sie das Netzkabel von heißen Oberflächen und scharfen Kanten fern.
- Der Netzstecker muss immer leicht erreichbar sein, um das Gerät vom Stromnetz zu nehmen.
- Ziehen Sie den Netzstecker aus der Steckdose, ...
 - ... wenn eine Störung auftritt,
 - ... bevor Sie das Gerät reinigen und
 - ... bei Gewitter.
- Um den Netzstecker aus der Steckdose zu ziehen, immer am Stecker, nie am Kabel ziehen.
- Öffnen Sie niemals das Gehäuse des Gerätes. In diesem Falle ist die Sicherheit nicht gegeben und die Garantie erlischt. Reparaturen sind ausschließlich durch einen Service-Center/Kundencenter auszuführen. Bei geöffnetem Gehäuse besteht Lebensgefahr durch elektrischen Schlag.

Reinigung und Pflege

Das Gerät ausnahmslos mit einem trockenen Abstaubtuch reinigen. Verwenden Sie keine ätzenden, scheuernden Reinigungsmittel oder Tücher mit grobem Material. Diese könnten die Oberfläche des Gerätes beschädigen.

Bei Störungen

- Ziehen Sie bei Beschädigungen des Netzsteckers oder des Gerätes sofort den Netzstecker aus der Steckdose.
- Benutzen Sie das Gerät nicht, wenn es sichtbare Beschädigungen am Gehäuse, dem Netzkabel oder dem Netzstecker aufweist. Reparaturen am Gehäuse und am Netzteil oder Netzkabel dürfen ausschließlich vom Service-Center vorgenommen werden, um Gefährdung zu vermeiden.
- **ACHTUNG Gefahr !:** Sollten Flüssigkeiten oder etwaige Fremdkörper in das Gerät gelangen, sofort den Netzstecker ziehen. Vor einer erneuten Inbetriebnahme das Gerät vom Service-Center prüfen lassen.
- Stecken Sie keine Gegenstände in das Gerät, es könnten stromführende Zeile berührt werden.

Batterie

- Verwenden Sie nur Batterien, die frei von Quecksilber und Cadmium sind.
- Verbrauchte Batterien sind Sonderabfall und gehören nicht in den Hausmüll. Geben Sie diese Ihrem Händler zurück oder entsorgen Sie dies an geeigneten Sammelstellen Ihrer Stadt oder Gemeinde.
- Batterien dürfen nicht in die Hände von Kinder gelangen. Kinder können Batterien verschlucken. Wurde eine Batterie verschluckt, muss sofort ärztliche Hilfe in Anspruch genommen werden.
- Wenn Batteriesäure ausgelaufen ist, vermeiden Sie den Kontakt mit der Haut, Augen und Schleimhäuten. Spülen Sie bei Kontakt mit der Säure die betroffenen Stellen sofort mit reichlich klarem Wasser und suchen Sie umgehen einen Arzt auf.
- Überprüfen Sie regelmäßig die Batterien, um ein Auslaufen der Batterie zu vermeiden.
- Batterien dürfen keiner Hitze (z.B. Sonnenbestrahlung), Feuer ausgesetzt werden.
- **ACHTUNG:** Explosionsgefahr bei falscher Batteriehandhabung. Nur durch denselben oder baugleichen Batterietyp ersetzen.



Verbrauchte Batterien sind Sonderabfall und gehören NICHT in den Hausmüll! Als Verbraucher sind Sie gesetzlich verpflichtet, **alle Batterien und Akkus**, egal ob sie Schadstoffe *) enthalten oder nicht, zur umweltschonenden Entsorgung zurückzugeben.

Sie können alle Batterien und Akkus bei den öffentlichen Sammelstellen in Ihrer Gemeinde oder dort unentgeltlich abgeben, wo Batterien und Akkus der betreffenden Art verkauft werden.

Batterien und Akkus bitte nur in entlademem Zustand abgeben.

*) gekennzeichnet mit Cd = Cadmium; Hg = Quecksilber; Pb = Blei

Allgemeine Beschreibung

- Digitaler DAB-/UKW-Tuner (20 DAB- + 20 UKW-Sender manuell speicherbar)
- AMS-Funktion (Automatisches Speichersystem) (30 DAB- + 30 UKW-Sender voreingestellt)
- RDS-Funktion für die Anzeige des Radiosenders & automatische Zeit-Updates
- Mit Wiedergabefunktion über CD|MP3|WMA und USB (max. 32GB)
- Display mit Uhr und Datumsanzeige
- 12|24-Stunden-Display
- Integrierter Kalender mit automatischer Schaltjahrerkennung von 2000-2099
- Zwei Alarmer für unabhängige Einstellung der 4 Modi (Täglich, Wochentags, Wochenende und Einzeleinstellung)
- Alarm per CD, DAB, UKW oder Summton
- Mit automatischer und manueller Suche, auf- und abwärts
- Elektronische Lautstärkensteuerung (32 Stufen)
- Hintergrundbeleuchtung mit Dimmer
- Automatisches Umschalten in den Standby-Modus nach 15 Minuten, wenn keine Quellen wiedergegeben werden.
- 5 voreingestellte Equalizer (Ohne Effekt, Rock, Klassik, Jazz, Pop)
- Frequenzbereich des Radios:
 - UKW: 87,5 ~ 108,0 MHz , 50 kHz | Schritt
 - DAB-Band III 174,928-239,2 MHz
- CD-Wiedergabe inkl. der unten aufgeführten Funktionen:
- CD-Disk & MP3-Disk & WMA-Disk
 - CD-Disk
 - Titelprogrammierung: (Max. 32 Tracks)
 - MP3- | WMA-Disk
 - Titelprogrammierung: (Max. 99 Tracks)
- 8cm&12cm CD-R, CD-RW, auch nicht abgeschlossen, Multi-Session, Mix-Modus (nur CDDA)
- Wiedergabe, Pause, Schnellvorlauf und Schnelrücklauf
- Eins wiederholen / Alles wiederholen / Ordner wiederholen / Zufallswiedergabe
- USB-Modus
 - Titelprogrammierung: (Max. 99 Tracks)
- AUX Funktion

Weiterhin sind zwei Magnetstreifen mit doppelseitigem Klebeband im Lieferumfang enthalten. Sie haben hiermit die Möglichkeit den einen Magnetstreifen an die Fernbedienung zu fixieren und den zweiten Magnetstreifen an eine von Ihnen beliebige Stelle in Ihrer Küche, um die Fernbedienung zu verstauen und um die Gefahr des Verlegens Ihrer Fernbedienung zu reduzieren.

Übersichtszeichnung

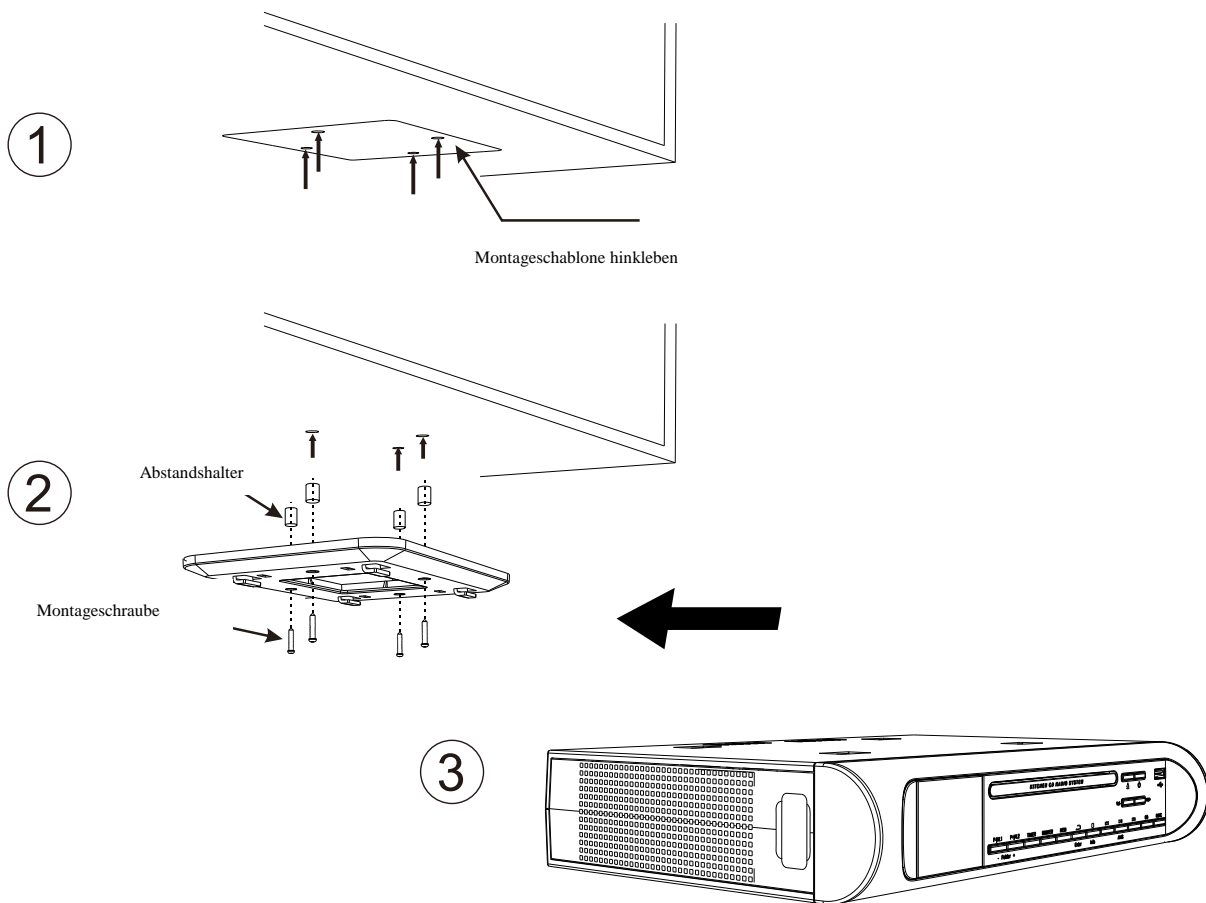

Führen Sie für die Installation des Gerätes folgende 3 Schritte durch:

- 1) Befestigen Sie die Montage-/Bohrschablone mit Klebeband unter dem Schrank, damit das Gerät dort befestigt wird, wo Sie es haben wollen und bohren Sie vier Löcher wie an der Montageschablone angezeichnet.
- 2) Befestigen Sie die Schraube gemäß der Zeichnung mit den mitgelieferten Abstandhaltern + Montagerahmen+ langer Schraube oder Montagerahmen + kurzer Schraube.
- 3) Klemmen Sie das Gerät am Montagerahmen fest.

Warnung: Um Schäden zu vermeiden, stellen Sie bitte kein Heiz- oder Kochgerät unter das Gerät und installieren Sie es so weit wie möglich von Rauschquellen wie Kühlschrank, Mikrowelle, etc. entfernt.

Haftungsausschluss für Montage

Wir weisen ausdrücklich darauf hin, dass die beiliegenden Schrauben nicht für alle auf dem Markt befindlichen Unterbauschrankmaterialien/-stärken geeignet sind und schließen somit jegliche Haftungsansprüche uns gegenüber bei Beschädigung des Unterbauschrankes aus. Sollten Sie andere Schrauben für die Montage benötigen, sind diese im einschlägigen Fachhandel erhältlich.

Liste der Tasten

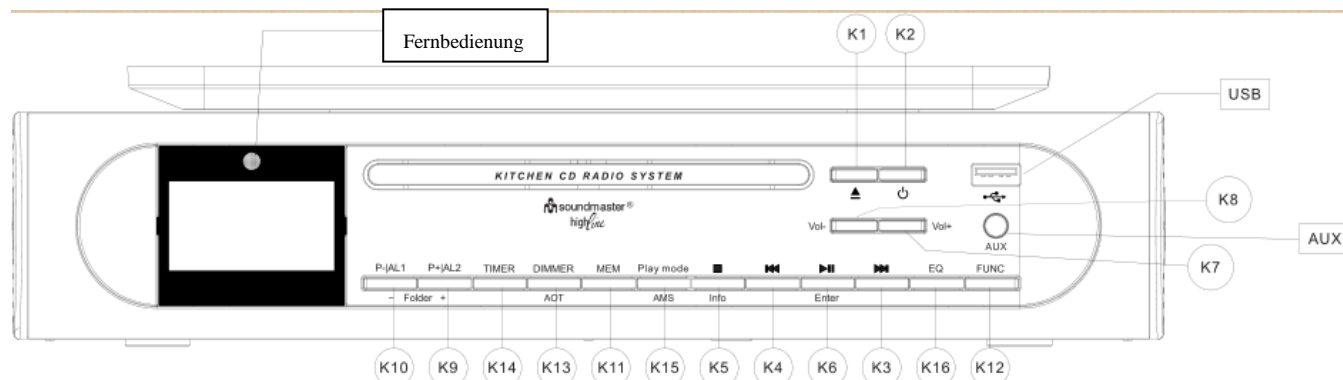

- K-1. Öffnen: Öffnet oder schließt die CD-Lade
- K-2. Ein / Aus: Gerät Ein | Aus
- K-3. : Radiosender aufwärts suchen bzw. CD-Wiedergabe vorspulen
- K-4. : Radiosender abwärts suchen und CD-Wiedergabe zurückspulen
- K-5. Stop.| Info Einstellung des Modus bzw. Stopp der CD-/USB-Wiedergabe, drücken, um Senderinformationen anzuzeigen
- K-6. Enter| Pause |Play: Eingabe und Bestätigung, Wiedergabe & Pause der CD-/USB-Wiedergabe
- K-7. VOL+: Lautstärke erhöhen
- K-8. VOL-: Lautstärke verringern
- K-9. Preset | Folder+/AL1: Presets aufwärts abrufen / Alarm im Standby-Modus prüfen
- K-10. Preset | Folder+/AL2: Presets abwärts abrufen / Alarm im Standby-Modus prüfen
- K-11. MEM: Senderspeicher / Anzeigen der voreingestellten Sender (Presets)
- K-12. Funktion: DAB-, FM-, CD-, USB, AUX-Auswahl
- K-13. Dimmer/AOT: Einstellung der Hintergrundbeleuchtung / Abschaltautomatik
- K-14. Timer: Timer-Funktion einstellen
- K-15. AMS / Playmode: AMS (Automatisches Speichersystem für Radiosender)
- K-16. EQ: Equalizer (Ohne Effekt | Rock | Klassik | Jazz | Pop)

Erste Schritte

Inbetriebnahme

- Wenn das Gerät zum ersten Mal eingeschaltet wird, beginnt die automatische Update-Funktion und der Text "Update, Please Wait" wird auf dem Display angezeigt. Je nach Signalstärke und Umgebung des Gerätes kann dies einige Minuten dauern. Wenn das Signal empfangen wurde, sollte die korrekte Zeit auf dem Display angezeigt werden. Zum Beenden können Sie während dieses Zeitraums auf eine beliebige Taste drücken.
- Wenn die automatische Systemeinstellung vom Benutzer abgebrochen wurde oder das Update nicht erfolgreich war, werden Datum und Uhrzeit standardmäßig auf 01.01.2014, 0:00 eingestellt.
- Alle Alarmer sind standardmäßig auf 0:00 eingestellt.
- Das Gerät wird in den Automatikmodus geschaltet.
- Die Hintergrundbeleuchtung ist standardmäßig so eingestellt, dass sie von 23:00 bis 05:59 Uhr gedimmt ist.

Einstellung des Gerätes

Drücken Sie im Automatikmodus einmal auf <INFO>, um in den Einstellmodus zu gelangen. Das LCD-Display zeigt dann folgendes an:



Verwenden Sie **▶▶** oder **◀◀**, um nacheinander folgende Modi zu durchlaufen:

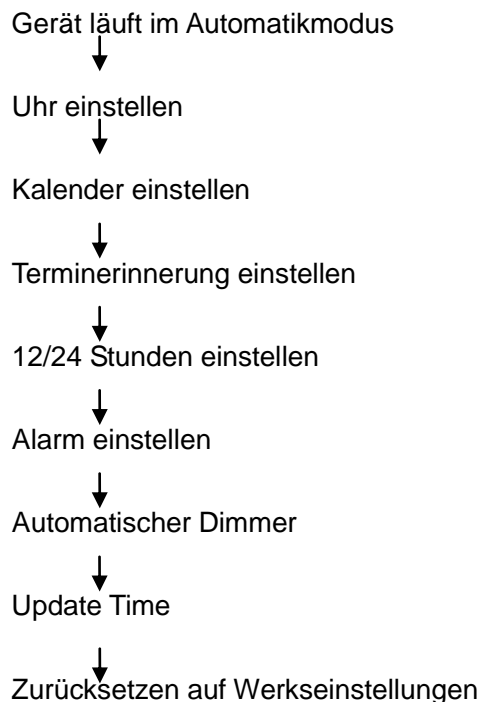

Uhr einstellen

- Drücken Sie auf **▶▶** oder **◀◀**, um im Einstellungs Menü 'Uhrzeit einstellen' auszuwählen
- Drücken Sie auf **<enter>**, um zur Uhrzeiteinstellung zu gelangen; das Display zeigt folgendes an:

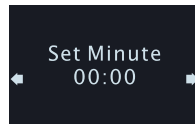

- Drücken Sie auf **▶▶** oder **◀◀**, um den Minutenwert einzustellen.
- Drücken Sie auf **<enter>**, um die Minuteneinstellung zu bestätigen und zum Stundenmodus zu gelangen; das Display zeigt folgendes an:

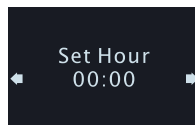

- Drücken Sie auf **▶▶** oder **◀◀**, um den Stundenwert einzustellen.
- Drücken Sie auf **<Enter>**, um den Stundenwert zu bestätigen und zum Einstellungs Menü zurückzukehren.

Kalender einstellen

- Drücken Sie auf **▶▶** oder **◀◀**, um im Einstellungs Menü 'Kalender einstellen' auszuwählen
- Drücken Sie auf **<Enter>**, um den Kalender einzustellen.

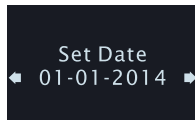

- Drücken Sie auf **▶▶** oder **◀◀**, um den Tag einzustellen.
- Drücken Sie auf **<Enter>**, um den Tag zu bestätigen und zur Monatsauswahl zu gelangen; das Display zeigt folgendes an:

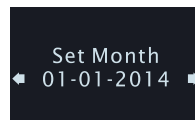

- Drücken Sie auf **▶▶** oder **◀◀**, um den Monat auszuwählen.
- Drücken Sie auf **<enter>**, um ihn zu bestätigen und zur Jahreseinstellung zu gelangen; das Display zeigt folgendes an:

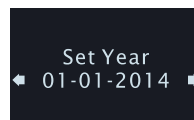

- Drücken Sie auf **▶▶** oder **◀◀**, um das Jahr auszuwählen. Drücken Sie dann auf

<Enter>, um zu bestätigen und zum Einstellungs Menü zurückzukehren.

Terminerinnerung einstellen

- Drücken Sie auf ►► oder ◀◀, um eine Terminerinnerung einzustellen, wenn sich das Gerät im Einstellungsmodus befindet.
- Drücken Sie auf <Enter>, um zum Timer für die Terminerinnerung zu gelangen.
- Es stehen 10 Timer für Terminerinnerungen zur Auswahl.



- Drücken Sie auf ►► oder ◀◀, um die Nummer des Timers auszuwählen.
- Drücken Sie auf <Enter>, um den ausgewählten Timer zu bestätigen und ihn einzustellen



- Drücken Sie auf ►► oder ◀◀, um den Tag einzustellen.
- Drücken Sie auf <Enter>, um den Tag zu bestätigen und zum Modus Monateinstellung zu gelangen.



- Drücken Sie auf ►► oder ◀◀, um den Monat einzustellen.
- Drücken Sie auf <Enter>, um den Monat zu bestätigen und zum Modus Jahreseinstellung zu gelangen.

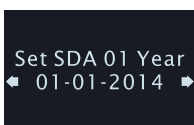

- Drücken Sie auf ►► oder ◀◀, um das Jahr einzustellen.
- Drücken Sie auf <Enter>, um das Jahr zu bestätigen und zum Einstellungs Menü zurückzukehren.

12 oder 24 als Uhrzeitformat auswählen

- Drücken Sie auf ►► oder ◀◀, um im Einstellungs Menü das 12- oder 24-Stundenformat auszuwählen; das Display zeigt folgendes an:

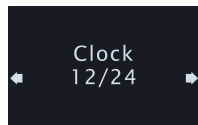

- Drücken Sie auf <Enter> um zur Einstellung des Uhrzeitformates zu gelangen.
- Drücken Sie auf ►► oder ◀◀, um das 12- oder 24-Stundenformat auszuwählen.
- Drücken Sie auf <Enter>, um die Auswahl zu bestätigen und zum Einstellungs Menü zurückzukehren.

Den Alarm einstellen

- Drücken Sie auf ►► oder ◀◀, um 'Alarm einstellen' auszuwählen, während Sie sich im Einstellungs Menü befinden; das Display zeigt folgendes an:

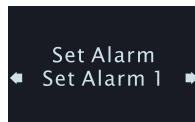

- Drücken Sie auf <Enter>, um mit der Alarmeinrichtung zu beginnen:
- Drücken Sie auf ►► oder ◀◀, um die Anzahl der Alarme auszuwählen.
- Drücken Sie auf <Enter>, um die ausgewählte Zahl zu bestätigen und zur Auswahl der Alarmminuten zu gelangen; das Display zeigt folgendes an:

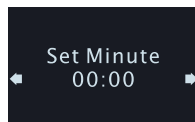

- Drücken Sie auf ►► oder ◀◀, um den Minutenwert für den Alarm einzustellen.
- Drücken Sie auf <Enter>, um die Minuten zu bestätigen und zur Auswahl der Alarmstunden zu gelangen; das Display zeigt folgendes an:

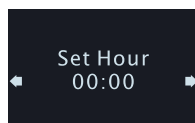

- Drücken Sie auf ►► oder ◀◀, um den Stundenwert für den Alarm einzustellen.
- Drücken Sie auf <Enter>, um den ausgewählten Stundenwert zu bestätigen und die Art des Alarms auszuwählen:

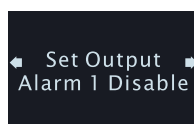

- Es gibt fünf Wahlmöglichkeiten, wie Tabelle 1 zeigt.

Wahlmöglichkeit	Bedeutung	Alarmdauer
Deaktiviert	Der Alarm ist deaktiviert (Standard)	0
DAB	DAB-Klang ist für den Alarm aktiviert	60 Minuten
UKW	UKW-Klang ist für den Alarm aktiviert	60 Minuten
Summer	Summton ist für den Alarm aktiviert	10 Minuten
CD	CD-Klang ist für den Alarm aktiviert	60 Minuten

Tabelle (1)

- Drücken Sie auf ►► oder ◀◀, um die Art des Alarms auszuwählen; wenn Sie CD auswählen, müssen Sie eine CD in das Gerät einlegen, andernfalls schaltet der Alarm auf Summer.
- Drücken Sie auf <Enter>, um zu bestätigen und zur Tagesauswahl zu gelangen; das Display zeigt folgendes an:

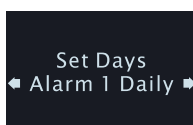

- Es gibt zehn Wahlmöglichkeiten, wie Tabelle 2 zeigt.

Wahlmöglichkeit	Bedeutung
Täglich	Der Alarm geht jeden Tag
Wochentags	Der Alarm geht an Wochentagen
Wochenende	Der Alarm geht am Wochenende
So, Mo, ... Sa	Der Alarm geht an einem Wochentag

Tabelle 2

- Drücken Sie auf ►► oder ◀◀, um auszuwählen, wann der Alarm aktiv sein soll.
- Drücken Sie auf <Enter>, um die Auswahl zu bestätigen und zum Einstellungs Menü zurückzukehren.

Automatischen Dimmer einstellen

- Drücken Sie auf ►► oder ◀◀, um 'Automatischer Dimmer' auszuwählen, wenn Sie sich im Einstellungsmenü befinden.
- Drücken Sie auf <Enter>, um zur Einstellung des automatischen Dimmers zu gelangen; das LCD-Display zeigt folgendes an:

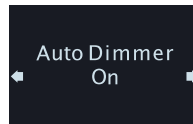

- Drücken Sie auf ►► oder ◀◀, um EIN oder AUS zu wählen. Die Standardeinstellung ist Ein.
- Drücken Sie auf <Enter>, um die Auswahl zu bestätigen und zum Einstellungsmenü zurückzukehren.
- Wenn Sie Ein wählen, wird die Hintergrundbeleuchtung standardmäßig von 23:00 bis 05:59 Uhr gedimmt.
- Wenn Sie Aus wählen, wird die Hintergrundbeleuchtung nicht automatisch gedimmt.

Update Time Ein / Aus

- Drücken Sie die <◀◀> oder <►►> -Taste im MENU-Modus und Wählen Sie ' Update Time '
- Drücken Sie die <Enter> Taste um in den Einstellungsmodus zu gelangen.
- Drücken Sie die <◀◀> oder <►►> Taste, und wählen Sie Zwischen "Update Time" **ON** oder **OFF**.

Zurücksetzen auf Werkseinstellungen (Bitte nur mit Sorgfalt einsetzen)

Drücken Sie auf ►► oder ◀◀, um "Zurücksetzen auf Werkseinstellungen" auszuwählen, wenn Sie sich im Einstellungsmenü befinden.



- Überlegen Sie, ob Sie wirklich alle Einstellungen löschen und das Gerät auf seine Werkseinstellungen zurücksetzen möchten. Drücken Sie dann auf <Enter>, um dies zu tun.

Das Gerät verwenden

Wenn die automatische oder manuelle Einstellung beendet ist, ist das Gerät betriebsbereit.

Kurzzeitmesser (Timer) verwenden

- Drücken Sie einmal auf <Timer>, um in den Timer-Modus zu gelangen; das Display zeigt folgendes an:



- Drücken Sie ►► oder ◀◀ um einen der fünf Werte auszuwählen (00:10 oder 00:15 oder 00:30 oder 00:40 oder 1:00); drücken Sie auf <Timer>, um mit dem Zählen zu beginnen.
- Drücken Sie auf <preset +> oder <preset ->, um einen der zehn Werte auszuwählen (00:10 / 00:15 / 00:30 / 00:40 / 1:00/01:10/01:20/01:30/01:40/02:00); drücken Sie auf <Enter>, um die Einstellung zu speichern. Drücken Sie auf <Timer>, um mit dem Zählen zu beginnen.
- Falls Sie eine beliebige Zeit einstellen möchten, drücken Sie einmal auf <timer> und dann auf <Info>, um die Minuten durch ►► und ◀◀ einzustellen; drücken Sie dann auf <Enter>, um die Stunden durch ►► und ◀◀ einzustellen; drücken Sie dann auf <Enter>, um die Einstellung zu bestätigen und drücken Sie auf <Timer>, um mit dem Zählen zu beginnen.
- Wenn der Timer läuft, können Sie ihn anhalten, indem Sie auf <Timer> drücken und ihn wieder starten, indem Sie erneut auf <Timer> drücken.
- Drücken Sie 2 Sekunden lang auf <Timer>, um ihn zu beenden während er läuft.
- Ein Piepston ist als Alarm ausgewählt,
 - a. Der Piepston ist aus dem Lautsprecher zu hören
 - b. Der Alarm dauert 10 Minuten
- Drücken Sie auf eine beliebige Taste, um den aktiven Alarm zu beenden.

DAB-Radio hören

- Drücken Sie einmal auf **Power** , um das Radio einzuschalten.
- Drücken Sie auf <FUNC>, um den Gerätemodus auf DAB zu stellen



- Elektronische Lautstärkensteuerung
 - a. Drücken Sie einmal auf <VOL+ >, um die Lautstärke um eine Stufe zu erhöhen. Gedrückt halten für kontinuierliche Erhöhung der Lautstärke.
 - b. Drücken Sie einmal auf <VOL- >, um die Lautstärke um eine Stufe zu verringern. Gedrückt halten für kontinuierliche Verringerung der Lautstärke.



- So hören Sie einen DAB-Sender
 - a. Wenn das Gerät zum ersten Mal DAB verwendet, beginnt ein automatischer Sucherlauf der Sender, dies wird im Display folgendermaßen dargestellt.

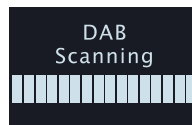

- b. Wenn dies beendet ist, können Sie einen DAB-Sender auswählen
 - c. Drücken Sie einmal auf **▶▶** oder **◀◀**, um die Liste der DAB-Sender auszuwählen.
 - d. Drücken Sie einmal auf <Enter>, um zu bestätigen und den Sender einzustellen.
- Festsender speichern
 - a) Drücken Sie auf <P+|AL2>, um den Modus für den Festsender-Speicherort

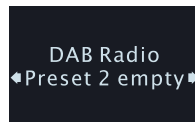

auszuwählen.

- b) Drücken Sie <P-|AL1> oder <P+|AL2>, um den Speicherort zu wählen.
 - c) Halten Sie <Enter > gedrückt, um den Sender am aktuellen Speicherort zu speichern.
 - d) Eine andere Möglichkeit DAB Sender zu suchen / scannen wäre :
 Im DAB Modus, drücken und halten Sie die Taste <Info> bis im Display „Station scan“ erscheint. Mit der <Enter> Taste wählen Sie „Manual tune“, nun können Sie mit der **◀◀** oder **▶▶** Taste einen manuellen Suchlauf starten.
- Die Festsender abrufen
 - a. Drücken Sie auf <P+|AL2>, um die Festsenderliste aufzurufen
 - b. Drücken Sie auf <P-|AL1> oder <P+|AL2>, um die Festsender anzuzeigen.
 - c. Drücken Sie kurz auf <Enter>, um die Auswahl zu bestätigen und den abgespeicherten Sender aufzurufen.

- Local Scan/ Full Scan / Manual Scan
 - Eine andere Möglichkeit DAB Sender zu suchen / scannen wäre:
Im DAB Modus, drücken und halten Sie die Taste <Info> bis im Display „station scan“ erscheint
 - Local Scan
Mit den Tasten ►► Local Scan auswählen und mit <Enter> aufrufen.
Der lokale Suchlauf startet.
 - Full Scan (Vollsuchlauf)
Mit den Tasten ►► “Full Scan” auswählen und mit <Enter> aufrufen.
Der Vollsuchlauf startet.
 - Manual Scan
Mit den Tasten ►► “Manual Scan” auswählen und mit <Enter> aufrufen.
Mit der Titelsprungtaste ►► die gewünschte Frequenz anwählen und mit <Enter> aufrufen.

- Senderinformationen ansehen
 - a. Drücken Sie auf <info>, um die Informationen des Senders anzusehen.
 - b. Es gibt sieben Wahlmöglichkeiten, und zwar:
 1. Senderfrequenz und Blocknummer
 2. Datenrate
 3. RSSI des Senders
 4. Fehlerrate des Signals
 5. DLS-Display (Lauftext)
 6. Programmtyp
 7. Name des Senders

UKW-Radio hören

Drücken Sie auf Power , um das Gerät einzuschalten; drücken Sie auf <Func>, um den Modus auf UKW zu stellen; das Display zeigt folgendes an:

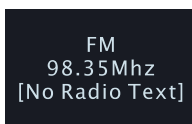

- Einen Sender suchen
 1. Drücken Sie bei eingeschaltetem Radio einmal auf ►►, um die Empfangsfrequenz um einen Schritt nach oben zu ändern.
 2. Drücken Sie einmal auf <◄◄, um die Empfangsfrequenz um einen Schritt nach unten zu ändern.
 3. Halten ►► gedrückt, um automatisch den nächsten Radiosender auf dem Frequenzband in Aufwärtsrichtung zu suchen.
 4. Halten Sie ◄◄ gedrückt, um automatisch den nächsten Radiosender auf dem Frequenzband in Abwärtsrichtung zu suchen.

- So speichern Sie einen Sender als Festsender
 1. Drücken Sie einmal auf < **P+|AL2**>, um den Modus für den Festsenderspeicherort auszuwählen.
 2. Drücken Sie auf < **P-|AL1**> oder < **P+|AL2**>, um den Speicherort zu ändern.
 3. Halten Sie < **Enter** > gedrückt, um den Sender am aktuellen Ort zu speichern.
- Den gespeicherten Festsender abrufen
 1. Drücken Sie einmal auf < **P+|AL2**>, um den Festsenderspeicherort auszuwählen.
 2. Drücken Sie auf < **P-|AL1**> oder < **P+|AL2**>, um den Speicherort zu ändern.
 3. Drücken Sie auf < **Enter**>, um die Auswahl zu bestätigen und die Frequenz abzurufen.
- Einen Sender per AMS (Automatische Speichereinstellung) einstellen
 1. Halten Sie <AMS> 2 Sekunden lang gedrückt, um den AMS-Modus zu aktivieren.
 2. In diesem Modus beginnt das Radio sofort, die Radiosender automatisch zu scannen und die gefundenen Sender in einer separaten Senderliste zu speichern, bis der gesamte Frequenzbereich durchsucht oder alle Speicherorte voll sind. Dann hört der Scan automatisch auf.
- So können Sie die gespeicherten Sender in der Senderliste durchsehen:
 1. Halten Sie <MEM> gedrückt, um zur Senderliste der durch AMS gespeicherten Sender zu gelangen.
 2. Drücken Sie auf **▶▶** oder **◀◀**, um einen Sender auszuwählen.
 3. Drücken Sie auf < **Enter**>, um die Auswahl zu bestätigen und die neue Frequenz einzustellen.
- Aktivieren oder deaktivieren der Stereofunktion



Bei einem schwachen Sender mit Hintergrundgeräuschen kann die Klangqualität durch die Stereofunktion verbessert werden.

 1. Drücken Sie 2 Sekunden lang auf <INFO> um zum Modus 'UKW-Einstellung' zu gelangen.
 2. Drücken Sie auf **▶▶** oder **◀◀**, um 'Audioeinstellung' auszuwählen.
 3. Drücken Sie auf < **Enter**>, um die Auswahl zu bestätigen und zum Modus 'Audioeinstellung' zu gelangen.
 4. Drücken Sie auf **▶▶** oder **◀◀**, um die Einstellung auszuwählen.
 5. Drücken Sie auf < **Enter**>, um zu bestätigen und zum Modus 'UKW-Einstellungsmenü' zurückzukehren.

Senderinformationen ansehen







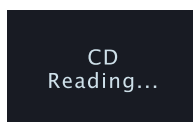



1. Drücken Sie auf < **info**>, um die Informationen des Senders anzusehen.
2. Es gibt drei Wahlmöglichkeiten, und zwar:
 - ✓ Text des Senders
 - ✓ Programmtyp des Senders
 - ✓ RSSI des Senders

Musik von CD hören

Drücken Sie auf Power , um das Gerät einzuschalten; drücken Sie auf <Func>, um den Modus auf CD zu stellen oder drücken Sie auf die Taste , um die CD-Lade zu öffnen. Das Display zeigt folgendes an:









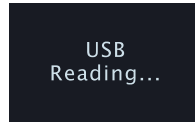

Eine CD|MP3-CD abspielen

1. Drücken Sie auf , um die CD-Lade zu öffnen und CD einzulegen; drücken Sie erneut auf , um die Tür der CD-Lade zu schließen. In diesem Moment erfasst das Gerät die Daten auf der CD und je nach Qualität der CD liest es 5-10 Sekunden lang.
2. Sobald die CD eingelesen und die Kompatibilität des Formats bestätigt wurde, beginnt das Gerät, die CD von Anfang an wiederzugeben, wenn keine Taste gedrückt wird.
3. Wenn Sie bei der Wiedergabe eine kurze Pause einlegen möchten, drücken Sie einmal auf Play|Pause ; durch erneutes Drücken wird die Wiedergabe fortgesetzt.
4. Drücken Sie auf "Play mode", um den Wiedergabemodus auszuwählen: "rep one", "rep all" oder "random"
5. Halten Sie  oder  gedrückt, um schnell vorzuspulen; durch einmaliges Drücken gelangen Sie zum nächsten Track.
6. Halten Sie  oder  gedrückt, um schnell zurückzuspulen; durch einmaliges Drücken gelangen Sie zum vorherigen Track.
7. Drücken Sie im Ordner auf  oder , um den Ordner für die erste Stelle der Programmliste auszuwählen.
8. Wiedergabe von vorher programmierter Musik (Pre-Program-Wiedergabe)
 - a. Drücken Sie einmal auf <MEM>, um aus dem Stopp-Modus in den Programmiermodus zu gelangen.
 - b. Drücken Sie auf  oder , um einen Track für die erste Stelle der Programmliste auszuwählen.
 - c. Drücken Sie erneut auf <MEM>, um den Track für die nächste Stelle auszusuchen. Bis zu 64.
 - d. Drücken Sie auf <play>, um die Einstellungen zu bestätigen und die CD abzuspielen.
 - e. Drücken Sie zweimal auf <stop>, um die Wiedergabe des Programms abubrechen.

Musik von USB-Stick hören (max. 32GB)

Drücken Sie auf Power , um das Gerät einzuschalten; drücken Sie auf <Func>, um den Modus auf USB zu stellen; das Display zeigt folgendes an:



- a. Stecken Sie den USB-Stick in die USB-Buchse. Das Gerät liest.
 1. Das Gerät durchsucht den gesamten Stick; dann beginnt das Gerät mit der Wiedergabe von Anfang an, wenn keine Taste gedrückt wird.
 2. Drücken Sie auf Play|Pause , um die Wiedergabe starten oder zu pausieren.
 3. Drücken Sie auf "Play mode", um den Wiedergabemodus auszuwählen: "rep all", "rep fol" oder "random"
 4. Halten Sie  gedrückt, um schnell vorzuspulen; durch einmaliges Drücken gelangen Sie zum nächsten Track.
 5. Halten Sie  gedrückt, um schnell zurückzuspulen; durch einmaliges Drücken gelangen Sie zum vorherigen Track.
- b. Programmwiedergabe
 1. Drücken Sie einmal auf <MEM>, um aus dem Stopp-Modus in den Programmiermodus zu gelangen.
 2. Drücken Sie auf  oder , um einen Track für die erste Stelle der Programmliste auszuwählen.
 3. Drücken Sie auf Ordner  oder , um einen Ordner für die erste Stelle der Programmliste auszuwählen.
 4. Drücken Sie erneut auf <MEM>, um den Track für die nächste Stelle auszusuchen. Bis zu 64.
 5. Drücken Sie auf <->, um die Einstellungen zu bestätigen und die CD abzuspielen.
 6. Drücken Sie zweimal auf <stop>, um die Wiedergabe des Programms abubrechen.

Elektronische Lautstärkensteuerung

1. Drücken Sie einmal auf <VOL+ >, um die Lautstärke um eine Stufe zu erhöhen. Gedrückt halten für kontinuierliche Erhöhung der Lautstärke.
2. Drücken Sie einmal auf <VOL- >, um die Lautstärke um eine Stufe zu verringern. Gedrückt halten für kontinuierliche Verringerung der Lautstärke.
3. Stellen Sie die Lautstärke auf ein angenehmes Niveau ein, es sollte nicht zu laut sein.

Aux Modus

- Verbinden Sie ihr externes Abspielgerät mit dem Gerät über ein 3,5mm Steroe Klinkenkabel. Drücken Sie die **FUNC**-Taste und wählen Sie den **AUX**-Modus

Die Verwendung von AOT (Abschaltautomatik)

Mit dieser Funktion kann ein Timer eingestellt werden, der das Gerät automatisch abschaltet

1. Drücken Sie einmal auf <AOT>, um die AOT-Funktion zu aktivieren. Wenn das Gerät im Standby bleibt, wird das Gerät eingeschaltet; das Display zeigt folgendes an:

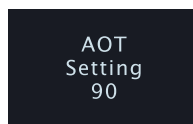

2. Jeder Tastendruck ändert die Zeit um 5 Minuten; der Timer geht von 90 bis AUS.
3. Drücken Sie andere Tasten, um die gewünschte Funktion auszuführen, während der AOT-Timer im Hintergrund läuft.
4. Wenn 15 Sekunde lang keine Taste gedrückt wurde, verlässt das System den Display-Modus des AOT-Timers, der Timer läuft jedoch im Hintergrund.
5. Wenn <AOT> gedrückt wird, zeigt das Display den aktuellen AOT-Wert an.
6. Um den AOT zu löschen, drücken Sie bitte mehrmals auf <AOT>, bis er sich abschaltet.





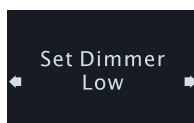

LED-Hintergrunddimmer

1. Drücken Sie in einem beliebigen Modus 2 Sekunden lang auf <Dimmer>, um 'Dimmer high' oder 'Dimmer low' auszuwählen; das Display zeigt folgendes an:



2. Bei 'Dimmer high' ist die Hintergrundbeleuchtung hell, bei 'Dimmer low', ist die Beleuchtung dunkler

Fernbedienung:

Tastenzeichen	Funktion
	Gerät Einschalten Ausschalten
EQ	Equalizer (Ohne Effekt Rock Klassik Jazz Pop)
VOL-	Lautstärke verringern
VOL+	Lautstärke erhöhen
Play mode	Wiedergabemodus auswählen: rep one / rep all / oder "random" für CD/USB
	Radiosender abwärts suchen und CD-/USB-Wiedergabe zurückspulen
 /Enter	Wiedergabe & Pause von CD/USB in diesem Modus; Funktionseinstellung, Bestätigung und Eingabe
	Radiosender aufwärts suchen bzw. CD-/USB-Wiedergabe vorspulen, F
Func	DAB-, FM-, CD-, USB, AUX-Auswahl
P-/Fol-	Festsender abwärts abrufen
 /Info	Moduseinstellung und Stopp der CD-/USB-Wiedergabe; drücken, um Senderinformationen anzuzeigen
P+/Fol+	Festsender aufwärts abrufen
	Öffnet oder schließt die CD-Lade
DIM/AOT	Einstellung der Hintergrundbeleuchtung / Abschaltautomatik
MEM	Senderspeicher / Anzeigen der voreingestellten Sender (Presets)
AMS	AMS (Automatisches Speichersystem für Radiosender)
AL1	Alarm 1 ansehen
AL2	Alarm 2 ansehen
Timer	Timer-Funktion einstellen
	Klang ausschalten



Technische Daten

Eingangsspannung:	DC 5,5V, 2A
Stromverbrauch:	12W
Frequenzbereich des Radios:	UKW: 87,5 ~ 108,0 MHz, 50kHz Schritt DAB Band III 174,928-239,2 MHz
Lagertemperatur:	-10°bis +65°
Betriebstemperatur:	0° bis + 35°

Inverkehrbringer

Wörlein GmbH	Tel.:	+49 9103 71 67 - 0
Gewerbestr. 12	Fax.:	+49 9103 71 67 - 12
90556 Cadolzburg	Email.:	service@woerlein.com
GERMANY	Web:	www.woerlein.com

Technische Änderungen und Druckfehler vorbehalten

© Copyrights by Wörlein GmbH, 90556 Cadolzburg, Germany

Vervielfältigung oder Kopie dieser Anleitung nur mit ausdrücklicher Genehmigung durch Wörlein GmbH.

