



**DVD/VIDEO CD/MP3/ CD PLAYER/RECEIVER , 2-BAND
DIGITAL SYNTHESIZED RDS TUNER, AMPLIFIER WITH
DOLBY DIGITAL AC-3 + DTS DECODER AND SPEAKER
SYSTEM.**

DVD-5102PSPK

Instruction manual

Bedienungsanleitung

Manuel d'instructions

Manuale d'istruzioni

Manual instrucciones

Manual de instruções



MP3



Verehrte Kunden

Wir danken Ihnen für den Kauf dieses DVD-Spieler/Receivers von Roadstar. Wir empfehlen Ihnen, diese Bedienungsanleitung vor Inbetriebnahme aufmerksam durchzulesen und von den unten aufgeführten Sicherheitsvorkehrungen Kenntnis zu nehmen.

Sicherheitsvorkehrungen

- Hinweis: Dieses Gerät kann nur bei einer Stromversorgung von 230V, 50 Hz betrieben werden.
- **VORSICHTSMASSNAHMEN**
 - DER DVD-SPIELER IST EIN PRODUKT DER LASER 2 KLASSE. ER ARBEITET ER MIT EINEM SICHTBAREN LASERSTRAHL, DER GEFÄHRLICH WERDEN KANN, WENN SIE SEINEN STRAHLEN AUSGESETZT WERDEN. HALTEN SIE SICH DAHER BEIM BETRIEB GENAU AN DIE ANLEITUNGEN.
 - WENN DER DVD-SPIELER AN DER STECKDOSE ANGESCHLOSSEN IST, VERSUCHEN SIE NICHT, DURCH DIE ÖFFNUNGEN IN DAS INNERE DES GERÄTES ZU SCHAUEN, DA DER LASERSTRAHL IN IHRE AUGEN GELANGEN KÖNNTE.
 - DAS AUSFUHREN VON KONTROLLEN ODER EINSTELLUNGEN ODER DAS VERANLASSEN ANDERER ALS IN DIESER BEDIENUNGSANLEITUNG ANGEGBENEN EINGRIFFE KANN DAZU FÜHREN, DASS GEFÄHRLICHE LASERSTRAHLEN AUSTRETEN.
 - ÖFFNEN SIE NIEMALS DAS GEHÄUSE UND VERSUCHEN SIE NICHT, DAS GERÄT SELBST ZU REPARIEREN. WENDEN SIE SICH IMMER AN QUALIFIZIERTES FACHPERSONAL.
- **WARNUNG:**
 - UM DIE GEFAHR EINES FEUERS ODER ELEKTRISCHER SCHLÄGE ZU VERMEIDEN, SETZEN SIE DAS GERÄT WEDER REGEN NOCH SONSTIGER FEUCHTIGKEIT AUS.
 - UM DIE GEFAHR EINES FEUERS, ELEKTRISCHER SCHLÄGE ODER ANDERER STÖRUNGEN ZU VERMEIDEN, VERWENDEN SIE AUSSCHLIESSLICH DAS EMPFOHLENE ZUBEHÖR.



Das Ausrufszeichen im Dreieck weist den Benutzer auf wichtige Bedienungs- und Wartungsanweisungen (Service) in diesem Handbuch hin, die unbedingt zu befolgen sind.



Das Blitzsymbol im Dreieck weist den Benutzer auf "gefährliche Spannungen" an einigen freiliegenden Bauteilen im Innem des Gerätes hin.



Um die Gefahr elektrischer Schläge auszuschliessen, Gehäuse auf keinen Fall abnehmen. Im Innem befinden sich keine vom Benutzer selbst instandsetzbaren Teile. Reparaturen dürfen nur von einer autorisierten Fachwerkstatt durchgeführt werden.



Diese Apparat benützt einen Laserstrahl. Da Gefahr von Augenschädern besteht, darf nur qualifiziertes Personal den Deckel des Gerätes öffnen, entfernen oder reparieren.



Dunkelstrahlung bei geöffneten Geräten und defektem Verschluss. Bedienung oder Regulierung der technischen Eigenschaften oder sonstige nicht spezifizierte Prozeduren auf dieser manuellen Betriebsart können zur Aussetzung gefährlicher Laserstrahlen führen.

Vorsichtsmassnahmen

Bitte lesen Sie diese Vorsichtsmassnahmen, bevor Sie das Gerät in Betrieb nehmen.

- **Schutz des Netzkabels**
 - Um eventuelle Betriebsstörungen zu vermeiden und sich vor elektrischen Schlägen, Feuer oder persönlichen Verletzungen zu schützen, beachten Sie bitte folgende Hinweise:
 - Halten Sie den Stecker gut, wenn Sie das Netzkabel an das Gerät anschliessen oder aus dem Gerät ziehen.
 - Schliessen Sie das Netzkabel nie mit nassen Händen an die Steckdose an.
 - Halten Sie das Netzkabel fern von Wärmequellen.
 - Stellen Sie nie schwere Gegenstände auf das Netzkabel.
 - Versuchen Sie nicht, das Netzkabel auf irgendeine Art und Weise zu reparieren.
- **Aufstellung**
 - Vermeiden Sie:
 - Hohe Temperaturen (über 70 Grad) oder starke Feuchtigkeit (über 90%).
 - Viel Staub
 Andernfalls könnten die inneren Teile ernsthaft beschädigt werden.
- **Nichtbenutzung**
 - Wenn das Gerät benutzt wird, halten Sie es auf ST-BY.
 - Wenn das Gerät für längere Zeit nicht benutzt wird, sollte der Netzstecker herausgezogen werden.
- **Fassen Sie nicht mit Ihren Fingern in die Öffnungen und stecken Sie keine Fremdkörper hinein**
 - Das Anfassen der inneren Teile dieses Gerätes ist gefährlich und kann es beschädigen. Versuchen Sie nicht, das Gerät zu öffnen.
 - Legen Sie keine Gegenstände in das Disc-Fach.
- **Halten Sie das Gerät fern von Wasser und Magneten.**
 - Halten Sie das Gerät fern von Blumenvasen, Badewannen oder Waschbecken. Wenn Wasser in das Gerät eindringt, kann dieses ernsthafte Schäden erleiden.
 - Stellen Sie nie magnetische Gegenstände wie Lautsprecher in die Nähe des Gerätes.
- **Aufstellung**
 - Stellen Sie das Gerät auf eine waagrechte Fläche und stellen Sie keine schweren Gegenstände darauf.
 - Stellen Sie das Gerät nicht auf Verstärker oder andere Apparate, die warm werden können.
- **Kondensieren von Feuchtigkeit**
 - In folgenden Fällen kann Feuchtigkeit auf der Abtastlinse des DVD-Spielers kondensieren:
 - Sofort nach dem Einschalten einer Heizung.
 - In einem sehr feuchten Raum.
 - Wenn das Gerät direkt von einem kalten an einen warmen Platz gebracht wird.
 Wenn Feuchtigkeit im Innem des Gerätes kondensiert, funktioniert es möglicherweise nicht richtig. Schalten Sie das Gerät in diesem Fall ein und warten Sie etwa 1 Stunde, damit die Feuchtigkeit verdunsten kann.
- **Wenn beim Empfang eines Senders Störungen auf dem Fernsehbildschirm auftreten**
 - Je nach den Empfangsbedingungen können Störungen auf dem Bildschirm erscheinen, während Sie eine Fernsehübertragung verfolgen und das Gerät eingeschaltet ist. Es handelt sich in diesem Fall jedoch nicht um eine Betriebsstörung des Fernsehers oder des DVD-Spielers. Um eine Fernsehsendung zu verfolgen, muss der DVD-Spieler ausgeschaltet werden.

Technische Daten

- **Wandler 96 kHz/24 Bit Audio D/A**

Dieser DVD-Player gibt die 96 kHz/24 Bit PCM linear-
getreu wieder, welche die höchsten Spezifikationen
bei den DVD Standards darstellen

- **Fortgeschrittener Dolby Digital Surround Decoder (AC-3)/5.1ch**

In diesem DVD-Player befindet sich ein Dolby Digital
Surround Decoder (AC-3)/5.1ch und hat derartige
Lautsprechervorgaben, dass die Fähigkeit zur Wieder-
gabe von tiefen Tönen unterstützen wird; mit den Stufen-
vorgaben für die Lautsprecher, den
Verzögerungsvorgaben, mit der Unterdrückung des
dynamischen Tonbereiches und anderen
Eigenschaften.

- **Wandler 10 Bit Video D/A**

Mit seiner Kapazität von 10 Bit gibt dieser D/A Wandler
die Bilder getreu wieder.

Der DVD-Player kann Disks mit Signalen der Systeme
PAL und NTSC wiedergeben.

Durch einen einfachen Knopfdruck auf die
Fernbedienungstaste DISPLAY kann die Information auf
dem DVD-Player und auf der Disk durch den Bildschirm
für eine leichte Identifizierung angezeigt werden. Die Be-
fehle an den DVD-Player und die Vorgaben können ein-
fach durch die Benutzung der Fernbedienung mit Anzeige
auf dem Fernsehbildschirm (OSD) erfolgen.

Die Tonspur kann in bis zu 8 Sprachen gehört werden. (Die
Anzahl der Sprachenspuren hängt von der Disk-Software
ab)

Die Untertitel können in einer der maximal 32 Sprachen
angezeigt werden. (hängt von der Disk-Software ab).

Multi-Angle.

Diese Funktion gestattet die Auswahl zwischen den ver-
schiedenen Winkelaufnahmen der Szenen, die aus un-
terschiedlichen Kamerpositionen aufgenommen worden
sind. (auf die DVD begrenzt, die mit verschiedene Kamer-
positionen aufgenommen worden sind).

Dieser DVD-Player kann Discs mit den folgenden Mar-
kenbezeichnungen wiedergeben:







MP3

[8 cm disc/ 12 cm disc] [8 cm disc/ 12 cm disc] [8 cm disc/ 12 cm disc] (12 cm disc)





Auswahl der Diskette für den angeschlossenen Fernseher

DVD Disketten und Video CDs haben Aufnahmen im
PAL und NTSC System. Folgen Sie bitte der Tabelle
unten, um den richtigen CD Typ für Ihren Fernseher
auszuwählen.





Verbindung zu einer Multi-System Fernseher

DISC	TV MONITOR	
 PAL		Abgespielt im PAL-System.
 NTSC		Abgespielt im NTSC-System.

Verbindung zu einer NTSC-System Fernseher

DISC	TV MONITOR	
 PAL		Keine klare Bilder werden auf dem Bildschirm gezeigt.
 NTSC		Abgespielt im NTSC-System.

Verbindung zu einer PAL-System Fernseher

DISC	TV MONITOR	
 PAL		Abgespielt im PAL-System.
 NTSC		Keine klare Bilder werden auf dem Bildschirm gezeigt.

Inhaltsverzeichnis

Vorbereitung:

- Sicherheitshinweise/Vorsichtsmassnahmen..... 2
- Auswahl des Diskettentyps gemäß dem TV-Typ 3
- Inhaltsverzeichnis 4
- Steuerungen und Positionen 5
- Fernbedienung 6
- Anschlüsse 7

Grundeinstellungen:

- Einstellung des Surroundtonsystems..... 10
- Allgemeine Einstellung..... 11
- Audioeinstellung 12
- Lautsprechereinstellung 12
- Spracheinstellung 13
- Passwortauswechslung 13
- Diskettenabspielen 14
- Allgemeinene Operationen 14
- CD-Videoabspielen mit PCB-Einrichtung 15
- Menübenutzung für jeden DVD-Typ 15
- Informationskontrolle 16
- Auswahl der Startzeit 17
- Programmiertes Abspielen 17
- Auswahl des Audiokanals 17

Sonderfunktionen:

- Auswahl der Winkelaufnahme 18
- Zoomaufnahme 18
- Auswahl der Untertitelsprache 18
- Auswahl der Audiosprache 18

Andere Funktionen:

- Abstimmung der Rundfunkstationen 19
- Speicherung der Rundfunkstationen 19
- Zuhören der vorgewählten Rundfunkstationen 19
- RDS 19
- Anzeige der RDS-Daten 19
- RDS-Rundfunkstationensuchlauf mit „Program Type“-Einrichtung..... 19
- Zuhören einer Außerquelle 20
- Einstellung der Sleep-Timer-Funktion 20
- Wiedergabe von MP3-Format 20

- Problemlösungsratschläge..... 21**
- Spezifikationen 22**

Steuerungen und Positionen

Frontpanel

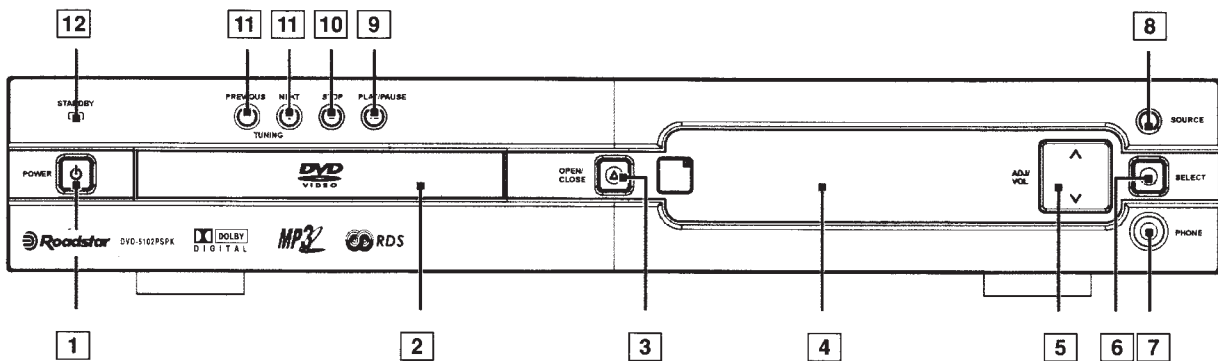

- | | |
|---|--|
| <p>1 POWER
Drücken, um das Gerät einzuschalten oder auszuschalten.</p> <p>2 CD-Fach
Drücken, um das CD-Fach aufzumachen oder zuzumachen.</p> <p>3 OPEN / CLOSE
Drücken, um das CD-Fach aufzumachen oder zuzumachen.</p> <p>4 Anzeige
Sie gibt die Ablesungszeit usw. an.</p> <p>5 ADJ / VOL
Sie steigert oder verringert die allgemeine Lautstärke.</p> <p>6 SELECT
Drücken, um den Sprachkanal anzuwählen und ihn anzuzeigen oder einzustellen.</p> <p>7 PHONE
Sie schaltet das Mikrofon ein.</p> | <p>8 SOURCE
Drücken, um die Quelle anzuwählen: DVD, FM, AM, AUX 1, AUX 2.</p> <p>9 PLAY / PAUSE
Drücken, um das Abspielen vorläufig zu starten oder zu stoppen.</p> <p>10 STOP
Drücken, um das Abspielen zu stoppen.</p> <p>11 NEXT / PREVIOUS (TUNING +/-)
Im Diskette-Modus, drücken diese Taste, um bis auf die nächste oder die vorhergehende Spur fortzusetzen.
Im Tuner-Modus, drücken diese Taste, um die nächste oder die vorhergehende Rundfunkstation abzustimmen.</p> <p>12 LED STANDBY
Im Standby-Modus ist die LED-Anzeigeeinheit eingeschaltet.</p> |
|---|--|

Rückpanel

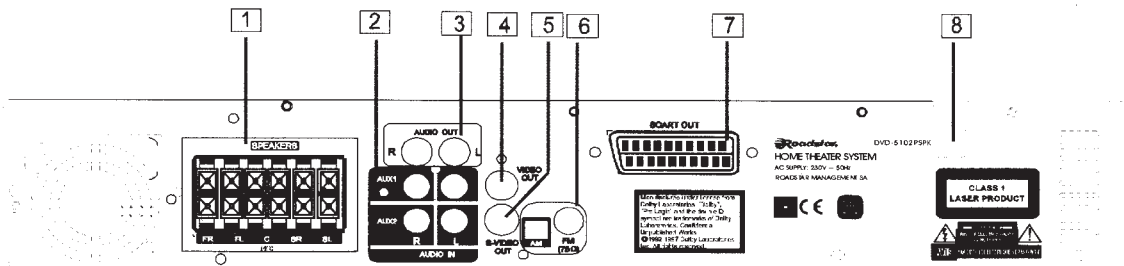

- | | |
|---|---|
| <p>1 SPEAKER
Anschließen an den gelieferten Lautsprechern.</p> <p>2 AUDIO IN (AUX 1, AUX 2)
Anschließen an den Audio-Eingängen von TV oder VCR.</p> <p>3 AUDIO OUT
Anschließen an dem Audio-Eingang eines Außenaufzeichnungsgeräts oder eines Verstärkers.</p> <p>4 VIDEO OUT
Anschließen an dem Fernsehen mit Video-Eingang.</p> | <p>5 S-VIDEO OUT
Anschließen an dem Fernsehen mit S-Video-Eingang.</p> <p>6 AM / FM ANTENNA
Anschließen an der AM-Spulenantenne oder an der FM-Antenne.</p> <p>7 SCART OUT
Anschließen an dem Scart-Eingang des Fernsehens.</p> <p>8 AC LINE CORD
Anschließen an der AC-Versorgungssteckdose.</p> |
|---|---|

Fernbedienung

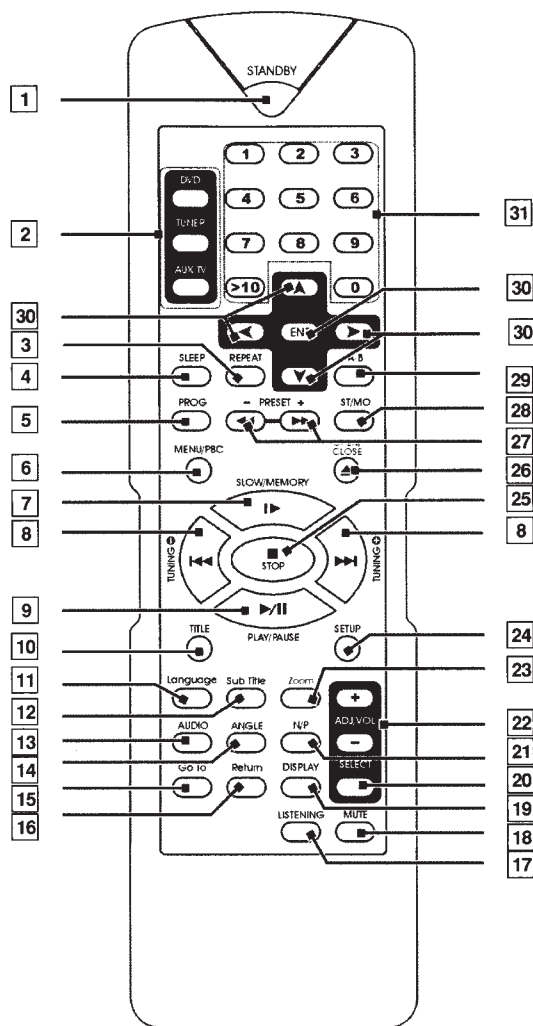

- 1 POWER STANDBY**
Drücken, um das Gerät einzuschalten oder auszuschalten.
- 2 SOURCE**
Drücken, um die Quelle anzuwählen: DVD, FM, AM, AUX 1, AUX 2.
- 3 REPEAT**
Drücken, um die Wiederholungsfunktion anzuwählen.
- 4 SLEEP**
Drücken, um die Sleep-Funktion (Autoabschaltung) einzustellen.
- 5 PROG**
Drücken, um das programmierte Abspielen anzuwählen.
- 6 MENU / PCB**
Sie schaltet die PCB-Funktion (Video CD 2.0) ein oder sie schaltet sie aus.
- 7 SLOW / MEMORY (I)**
Im Diskette-Modus, drücken diese Taste, um die Zeitlupenaufnahme zu starten.
Im Tuner-Modus (Rundfunk), drücken diese Taste, um eine Rundfunkstation vorzuwählen.
- 8 TUNING + / - (I / I)**
Im Diskette-Modus, drücken diese Taste, um bis auf die nächste oder die vorhergehende Spur fortzusetzen.
Im Tuner-Modus, drücken diese Taste, um die nächste oder die vorhergehende Rundfunkstation abzustimmen.
- 9 PLAY / PAUSE (/ II)**
Drücken, um das Abspielen vorläufig zu starten oder zu stoppen.
- 10 TITLE**
Sie zeigt das Titelménü an.
- 11 LANGUAGE**
Drücken, um die gewünschte Audio-Sprache anzuwählen.
- 12 SUBTITLE**
Drücken, um eine Untertitelsprache anzuwählen.
- 13 AUDIO**
Drücken, um einen Sprachkanal anzuwählen.
- 14 ANGLE**
Drücken, um die Winkelaufnahme umzuschalten.
- 15 GOTO**
Drücken, um das Abspielen vorläufig zu starten oder zu stoppen.
- 16 RETURN**
Drücken, um zum Menü zurückzukehren.
- 17 LISTENING**
Drücken, um den gewünschten Hörenmodus anzuwählen.
- 18 MUTE**
Drücken, um den Ton auf null zu stellen.
- 19 DISPLAY**
Sie zeigt die Auskünfte auf der Diskette im Abspielmodus an.
- 20 SELECT**
Drücken, um den Sprachkanal anzuwählen und ihn anzuzeigen oder einzustellen.
- 21 N / P**
Drücken, um den Ihrem Fernsehen entsprechenden Farbsystem umzuschalten: NTSC, PAL.MULT1.
- 22 ADJ / VOL**
Sie steigert oder verringert die allgemeine Lautstärke.
- 23 ZOOM**
Sie vergrößert das Bild.
- 24 SETUP**
Es dient dazu, um auf das Einstellenmenü einzugreifen oder zu verlassen.
- 25 STOP**
Drücken, um das Abspielen zu stoppen.
- 26 OPEN / CLOSE**
Drücken, um das CD-Fach aufzumachen oder zuzumachen.
- 27 PRESET + / - (/)**
Im Diskette-Modus, drücken diese Taste, um schnell umzuspulen oder vorzulaufen.
Im Tuner-Modus, drücken diese Taste, um eine abgespeicherte Rundfunkstation anzuwählen.
- 28 STEP**
Drücken Sie, um das Abspielen zu beginnen.
- 29 A - B**
Es dient dazu, um einen Abschnitt in einer Titel oder in einer Spur zu wiederholen.
- 30 < / > / ▲ / ▼ ENTER**
Es dient dazu, um Ihre Auswahl anzuwählen und zu bestätigen.
- 31 ZIFFERTASTEN (0 - 9 / > 10)**
Es dient dazu, um die Spur oder den Titel direkt anzuwählen.

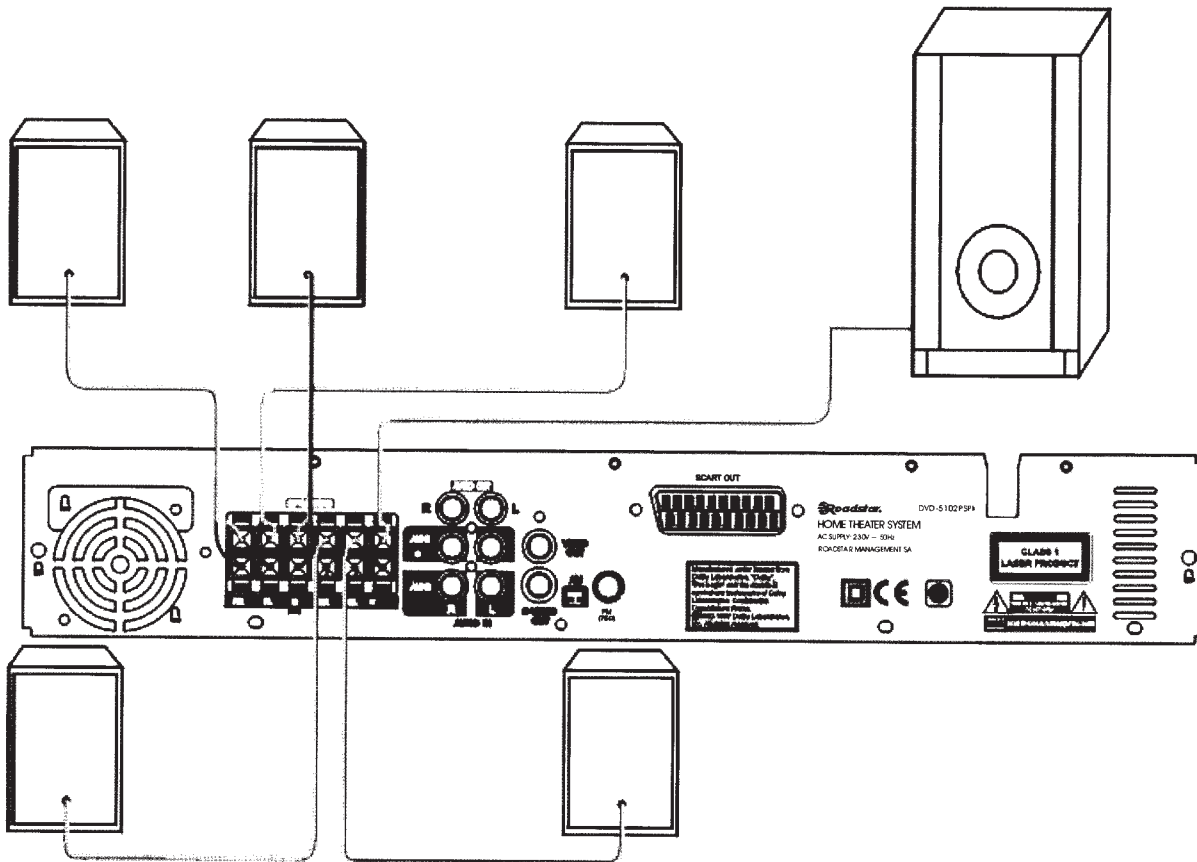

Anschließen die gelieferten Lautsprecher, benutzen dafür die gelieferten Lautsprecherkabel und kombinieren Farben mit entsprechenden Kabeln.

- Anschließen die gelieferten Lautsprecherkabel an den gelieferten **FR, FL, C, SR, SL**- Anschlüssen.
- Anschließen das Lautsprecherkabel an den **SUB** - Anschlüssen.

Wie man den Lautsprecherkurzschluss vermeiden kann

- Der Lautsprecherkurzschluss kann das Gerät beschädigen. Um es zu vermeiden, halten sich auf die folgenden Vorsichtsmaßnahmen während des Lautsprecheranschlusses.
- Achtgeben auf die abisolierten Kabelenden, die einen anderen Anschluss oder ein abisoliertes Lautsprecherkabelende nicht berühren müssen.

Einige Beispiele von falschen Lautsprecherkabelverbindungen

- Ein abisoliertes Kabelende berührt einen anderen Anschluss.

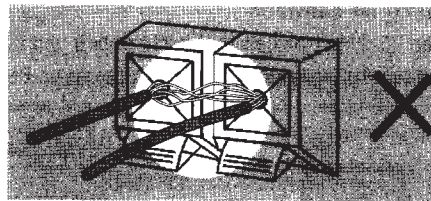

- Die abisolierten Kabelenden berühren sich aneinander, weil zu viel Isolierstoff abgenommen worden ist.

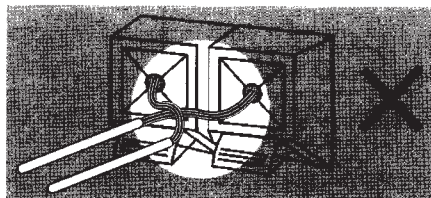

Anmerkung

- Achtgeben darauf, daß die Lautsprecherenden richtig kombiniert worden sind.
- Benutzen die gelieferten Lautsprecher, um eine optimale Tonleistung zu erlangen.
- Nicht anschließen die Lautsprecher, wenn ihre Impedanz niedriger als die Lautsprecherimpedanz ist.

Anschluss an der AM / FM - Antenne

- Anschließen die gelieferte AM-Spulenantenne an dem AM-Eingang.
- Positionieren die Antenne, um einen klaren Signal zu empfangen.
- Anschließen die gelieferte FM-Antenne an dem FM-Eingang.
- Schwenken die Antenne, bis ein klares Signal empfangen wird.

Anmerkung

- Positionieren die Antenne möglichst entfernt von Fernsehen, Videorekordern oder von anderen Strahlungsquellen, um ungewünschte Effekte zu vermeiden.

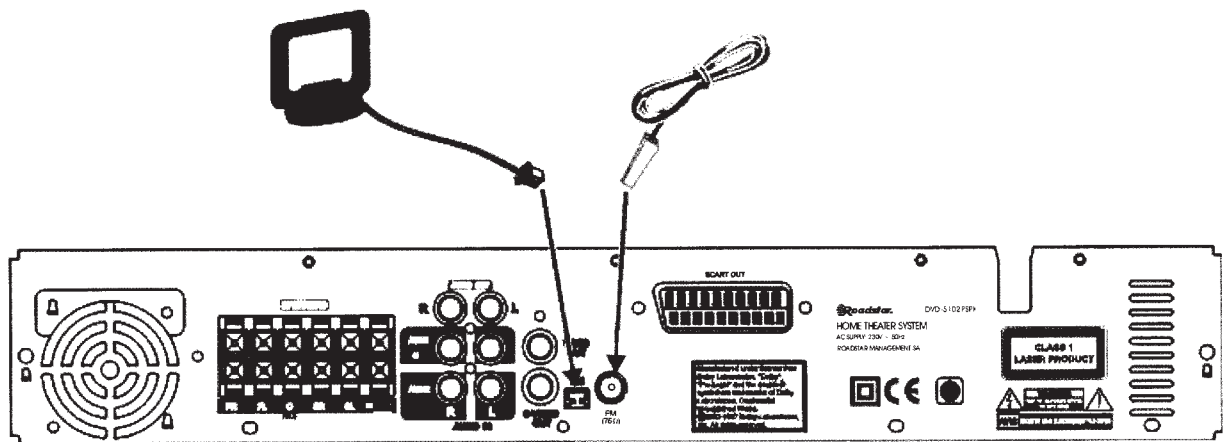

Ihr FM-Empfang ist schwach

Benutzen einen 75 Ohm Koaxialkabel (nicht dabei) und anschließen das Gerät an einer Außenantenne, um einen besseren FM-Empfang zu erlangen.

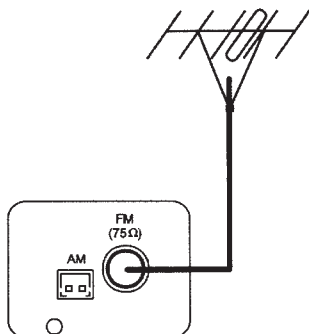

Anschluss an dem Fernsehen oder an anderen Bauelementen

- Benutzen die gelieferten Audiokabel, um die **AUDIO IN**-Steckdosen an den entsprechenden AUDIO OUT-Steckdosen von TV, VCR oder von anderen audiovisuellen Bauelementen anzuschließen.
- Benutzen den gelieferten SCART-Kabel, um den **SCART**-Eingang an einer TV mit einem entsprechenden SCART-Eingang anzuschließen. Die SCART-Anschlüsse enthalten getrennte Audio- und Videosignale.
- Benutzen die gelieferten Audiokabel, um die **AUDIO OUT**-Steckdosen an den entsprechenden AUDIO OUT-Steckdosen von TV, CD oder Videorekorder anzuschließen.
- Anschließen das Gerät an einem Verstärker mit DTS, Dolby Digital Decoder-Einrichtung.

Wenn Ihr Fernsehen keinen SCART-Eingang hat, können Sie einen der folgenden Anschlüsse anwählen.

Option

- Anschließen den **S-VIDEO OUT**-Ausgang an dem S-Video-Eingang von TV und benutzen dafür ein S-Video-Kabel.
- Anschließen den **VIDEO OUT**-Ausgang an dem Video-Eingang von TV und benutzen dafür ein Videokabel.

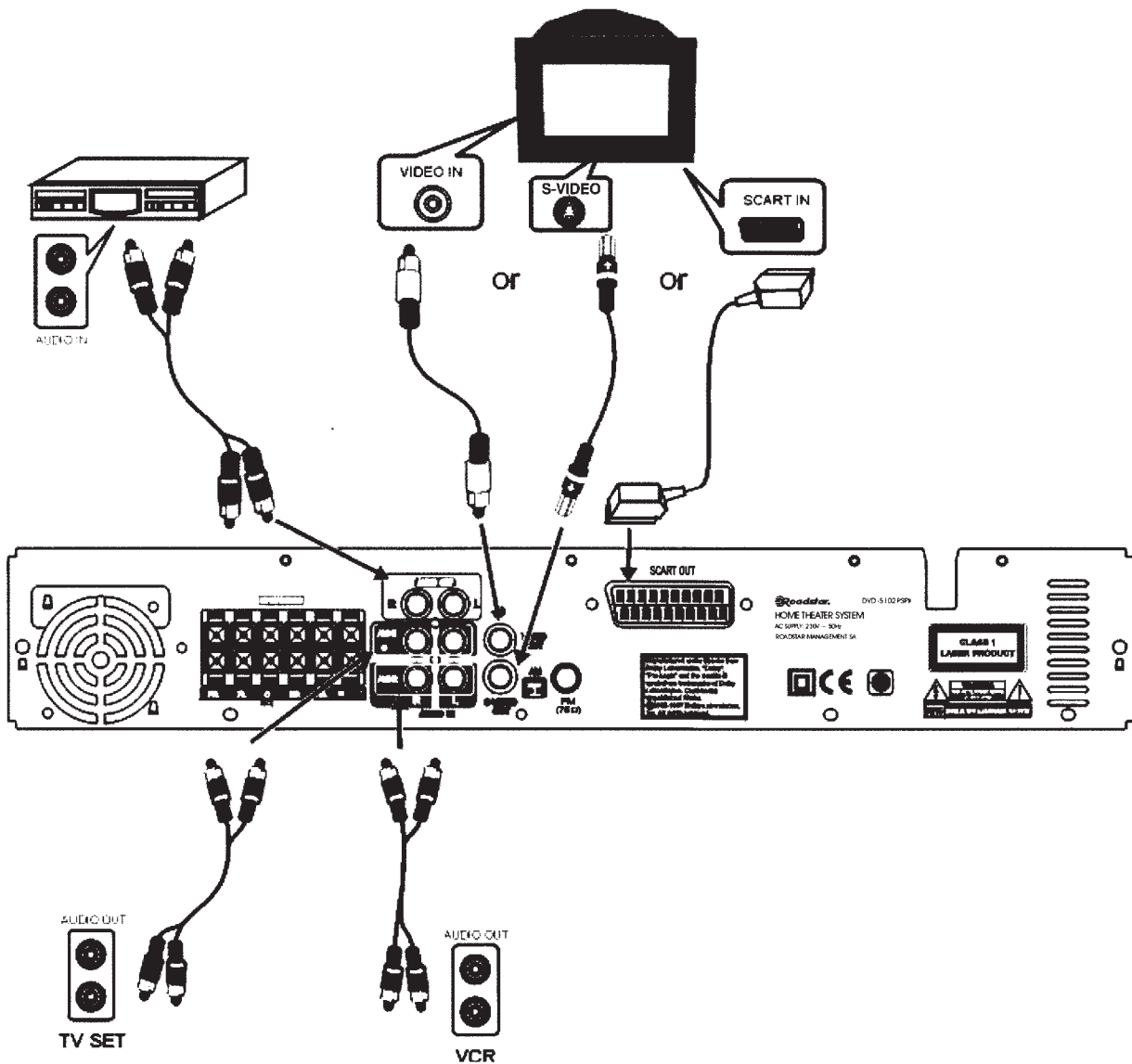

Grundeinstellungen

Einstellung des Surroundtonsystems

Sie müssen alle Lautsprecher anschließen und das System richtig einstellen, um den Digital Cinema-Ton zu Hause haben zu können.

Stellung

Alle Lautsprecher außer Subwoofer sollten in der gleicher Entfernung von dem Zuhörer (A) positioniert werden, um den besten Surroundton zu erlangen.

Jedenfalls, mit diesem System kann man den Zentrallautsprecher in einer Entfernung von max. 1,6 Meter (B) und die Hinterlautsprecher in einer Entfernung von max. 4,6 Meter von dem Zuhörer positionieren (C).

Die Frontlautsprecher können vom Zuhörer in einer Entfernung von 1,0 bis 15,0 Metern positioniert werden (A).

- Der Subwoofer kann zu irgendwelcher Stellung positioniert werden. Wenn möglich, sollte der Subwoofer in einer Ecke positioniert werden, um den Bass zu maximieren.

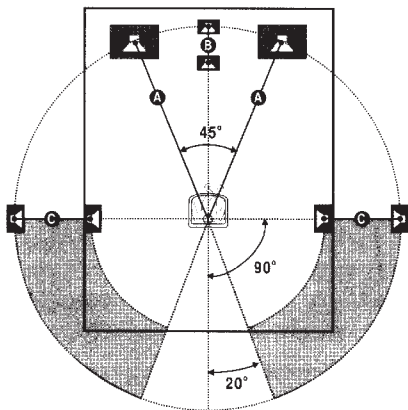

- Die hintere Lautsprecher können entweder hinter oder neben dem Zuhörer je nach der Zimmerform positioniert werden.

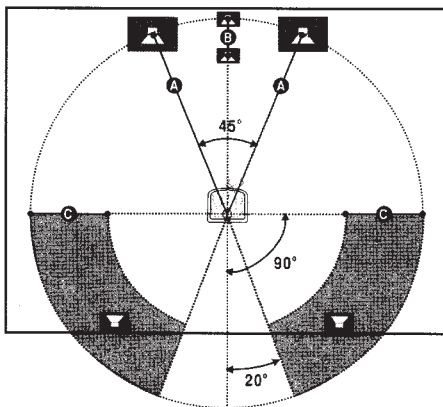

Höhe

- Die beste Höhe der Frontlautsprecher kann man erlangen, wenn die Hochtonlautsprecher (tweeters) auf der selben Höhe von den Ohren liegen.
- Die beste Höhe der Zentrallautsprecher kann man erlangen, wenn sie auf der selben Höhe von den Ohren liegen.
- Die beste Höhe der Hinterlautsprecher kann man erlangen, wenn sie nicht unter den Ohren liegen. Anschauen das folgende Diagramm. Die Hinterlautsprecher sollten in diesem Raum (D) positioniert werden. Sie könnten sie auch in diesem Raum (C) positionieren.

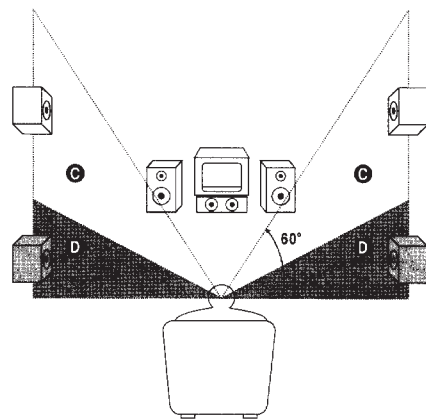

Die Höhe jedes Lautsprechers kann verändert werden wie folgt. Gleichzeitig können auch der Bass und der Hochton der Frontlautsprecher eingestellt werden.

- 1 Drücken die Taste **SELECT**, um einen Kanal anzuwählen. Der Kanalpegel wird auf der Fronttafel oder auf dem Fernseh Bildschirm erscheinen. Regelungsstrahl TRE (Hochtonpegel) und BAS (Basspegel): - 10 dB a + 10 dB, 2 dB/Schritt.
Regelungsstrahlen: FL (vorne, links), CNT (mitten), FR (vorne, rechts), SR (Surround, rechts), SL (Surround, links) und SUB (Subwoofer): 15 dB a + 10dB, 10 dB/Schritt.
2. Benutzen die Tasten **ADJ / VOL +** und **ADJ / VOL -**, um die Pegel des gewünschten Kanals einzustellen.

Wenn die Tasten **SELECT** und **ADJ / VOL +/-** einige Sekunden lang nicht gedrückt werden, geht der Wert aus und er wird gespeichert.

Gleichzeitige Einstellung aller Lautsprecher (Master Volume)

Benutzen die Tasten **ADJ / VOL +** und **ADJ / VOL -** im Standardmodus.

Einstellung des Hörenmodus

Drücken **LISTENING**, um den Hörenmodus anzuwählen wie folgt: Dolby Digital, Dolby Pro Logic, Stereo.

Allgemeine Einstellung

- 1 Drücken **SETUP**, um auf MENU SETUP (Einstellung) zuzugreifen.
- 2 Benutzen **▲ / ▼ / ◀ / ▶ / /**, um die gewünschte Option auszuwählen.
- 3 Drücken **ENTER**, um die gewünschte Option zu bestätigen.
- 4 Drücken **SETUP**, um MENU SETUP zu verlassen.

Einstellung der TV-Anzeige

Man kann das Anzeigeverhältnis des Bildschirms auswählen, der angeschlossen werden muß.

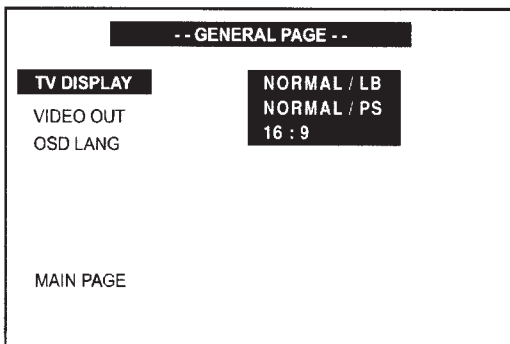

- **NORMAL / PS**

Benutzen diese Einstellung, wenn Sie ein konventionelles Fernsehen haben oder wenn Ihr DVD-Gerät für die 16 : 9 Anzeige unformatiert ist.

Ein weites Bild (wide) wird auf dem ganzen Bildschirm angezeigt und ein Bildschirmabschnitt wird automatisch beseitigt.

- **NORMAL / LB**

Benutzen diese Einstellung, wenn Sie ein konventionelles Fernsehen haben oder wenn Ihr DVD-Gerät für die 16 : 9 Anzeige formatiert ist. Auf den oberen und unteren Enden des Bildschirms werden einige horizontale schwarze Bänder erscheinen.

- **16 : 9**

Benutzen diese Einstellung, wenn Sie ein 16 : 9 Fernsehen (widescreen TV) haben. (Sie müssen auch Ihr Widescreen-Fernsehen auf „full size“ einstellen).

Sprachwahl für die Bildschirmanzeige (OSD)

Dank dieser Funktion kann man die gewünschte Sprache auswählen. Die Grundsprache ist Englisch.

Optionen: ENGLISCH, FRANZÖSISCH, ITALIENISCH, SPANISCH, DEUTSCH.

Bildschirmschoner

Wenn das Gerät auf ON ist und wenn es auf STOP oder auf PAUSE eine Minute lang oder länger bleibt, wird der Bildschirmschoner betätigt. Die Grundeinstellung ist auf OFF.

Anmerkung

- Das Farbsystem des Fernsehens kann mit der Taste **NTSC / PAL** auf dem Fernbedienung zeitweilig umgeschaltet werden.

Audioeinstellung

Digital out

Anwählen das AUDIO-Format.

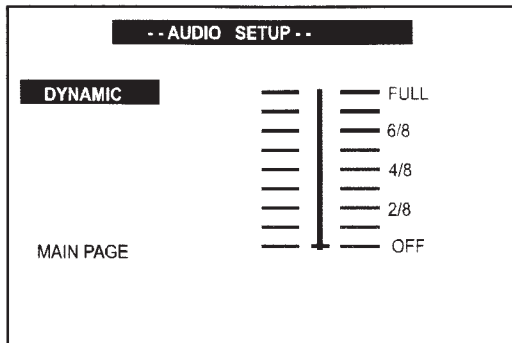

Einstellung des Dynamikbereichs

Bei vielen Zuhörunumständen ist nicht ratsam, den Ton zu viel zu steigern, weil die läuter Töne auf diese Weise zusammengedrückt werden. Gleichmaßen werden die niedrigen Töne unhörbar und sie müssen gesteigert werden, um hörbar zu sein. Die Dolby Digital-Einrichtung kann diesen Bedarf durch die Dynamikbereichskontrolle befriedigen.

Anwählen die Dynamikbereichspressung gemäß dem spezifischen Zuhörenbedarf des Publikums. Der regelbare Bereich kann eingestellt werden wie folgt: FULL (max.), von 7/8 bis 1/8, oder OFF.

- FULL : Ton mit völlig zusammengedrücktem Dynamikbereich.
- 7/8 ~ 1/8 : Ton mit teilweise zusammengedrücktem Dynamikbereich.
- OFF : Ton mit unzusammengedrücktem Dynamikbereich.

Anmerkung

Dolby nur von Dual Mono- und Dynamic Range-Einstellungen unterstützt werden.

Lautsprechereinstellung

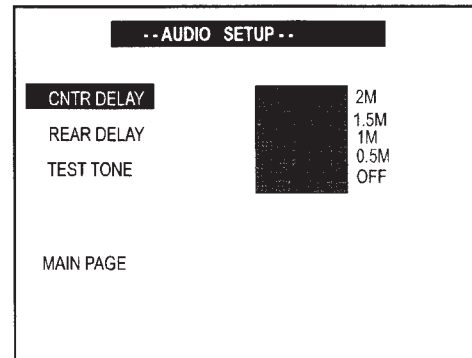

Zentralverzögerungseinstellung

Wenn die Zuhörenstellung dem Zentrallautsprecher als den Frontlautsprechern näher ist, kann man die Zentrallautsprecherverzögerung einstellen, um ein besseres Schallfeld zu erlangen.

Optionen: OFF, 0.5ms, 1ms oder 2ms.

Hinterverzögerungseinstellung

Wenn die Zuhörenstellung den Hinterlautsprechern als den Frontlautsprechern näher ist, kann man die Hinterlautsprecherverzögerung einstellen, um ein besseres Schallfeld zu erlangen.

Optionen: OFF, 1ms, 3ms oder 5 ms.

Prüftton

Wenn der Prüftton auf ON angewählt wird, prüft das System die Lautsprechereinstellungen. Das Prüfsignal wird durch die linken, rechten und zentralen Lautsprecher und durch die Surround-Lautsprecher erzeugt. Die Grundeinstellung ist OFF.

Spracheinstellung

Es dient dazu, um die Audiosprache, die Untertitelsprache, die auf dem Bildschirm angezeigte Menüsprache, oder die DVD-Menüsprache anzuwählen, die für das Abspielen jeder Diskette immer benutzt werden. Die Grundeinstellung ist auf ENGLISCH.

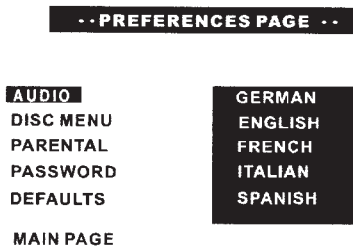

- **AUDIO** : anwählen die gewünschte Audiosprache.
- **SUBTITLE** : anwählen die gewünschte Untertitelsprache.
- **DISC MENU** : anwählen die gewünschte Diskettenmenüsprache.

Blockeinstellung

Ein Anzeigeblock auf spezifischer Ebene kann angewählt werden, um DVD-Disketten auf höherer Ebene nur mit dem korrekten Passwort anzeigen zu können.

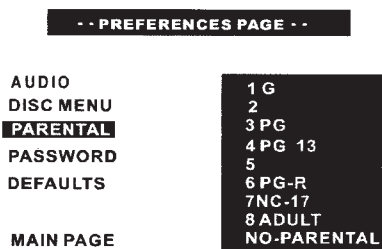

Drücken **>**, um den Anzeigeblock anzuwählen und dann drücken **ENTER**.



Passwortauswechslung

Es dient dazu, um ein neues Passwort für die Blockkontrolle einzugeben oder um das Passwort auszuwechseln. Das Grundpasswort ist 3308.

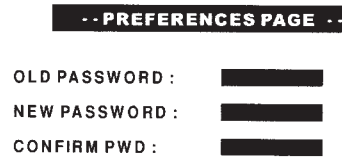

Grundeinstellungsrücksetzung (Default)

Anwählen **RESET**, drücken **ENTER** und auf diese Weise werden alle Optionen des Setup-Menüs zu den Grundeinstellungen rückgesetzt.

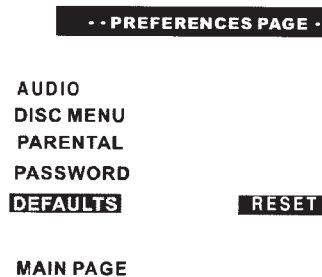

Diskettenabspielen

Allgemeinene Operationen

- 1 Nachdem alle Anschlüsse durchgeführt worden sind, stecken die AC-Kabel des Abspielgeräts und des Subwoofers.
- 2 Drücken **POWER**, um das Gerät einzuschalten.
- 3 Drücken **SOURCE** oder drücken **DVD, TUNER** oder **TV / AUX**, um die Eingangsquelle anzuwählen.
- 4 Drücken **OPEN /CLOSE**, um das Diskettenfach aufzumachen.
- 5 Drücken **ADJ / VOL + / -**, um die Lautstärke lauter oder leiser zu machen.
- 6 Drücken **MUTE**, um den Ton auf null zu setzen. Drücken noch mal, um den Ton rückzuschalten.

Grundabspielen

Start playback

- Drücken **PLAY/PAUSE** ►/|| . Drücken noch mal ►/|| , um das Abspielen auszuschalten.

Anmerkung

Einige Disketten werden das Abspielen automatisch starten, während andere das Menü auf dem Bildschirm anzeigen werden. Benutzen die Tasten ◀ / ▶ / ▲ / ▼ , um die Spur anzuwählen, oder drücken die Nummerntasten (0 ~ 9, >10)), um bis auf die gewünschte Spur/Kapitel fortzusetzen.

Abspielenblock

- Drücken **STOP** ■.

Fortsetzen bis auf eine andere Spur/Abschnitt

- Drücken wiederholt |◀◀ / ▶▶| während des Abspielens, um bis auf die nächste oder die vorhergehende Spur fortzusetzen.

Schnellsuche

- 1 Drücken and hold ◀◀ / ▶▶ länger als 1 Sekunde, um die Schnellsuche in Vorwärts- oder Rückwärtsrichtung einzuschalten.
 - Für DVD / MP3-Disketten
FF (schnell vorwärts) : FF x2 FF x4 FFx6, FF x8, PLAY.
FR (schnell rückwärts) : FR x2, FR x4, FR x6, FR x8 PLAY.
 - Für VCD / CD-Disketten
FF (schnell vorwärts) : FF x1, FF x2, FF x3, FF x4, PLAY.
FR (schnell rückwärts) : FR x1, FR x2, FR x3, FR x4, PLAY.
- 2 Drücken **PLAY/PAUSE** ►/|| , um das Normalabspielen rückzuschalten.

Wiederholung

- Für DVD-Disketten
Drücken wiederholt **REPEAT**, um das Folgende auf dem Bildschirm anzuwählen.
REPEAT 1 : wiederholen Kapitel
REPEAT : wiederholen Titel/Diskette
- Für VCD-Disketten
Drücken wiederholt **REPEAT**, um das Folgende auf dem Bildschirm anzuwählen.
REPEAT 1 : wiederholen die laufende Spur
REPEAT : wiederholen die ganze Diskette

Wiederholung A – B

Dank dieser Funktion kann man einen spezifischen Abschnitt eines Kapitels/Spur wiederholt abspielen.

- 1 Drücken A – B bei dem Abschnittsanfang, den man abspielen möchte.
- 2 Drücken A – B bei dem Abschnittsende, das man abspielen möchte. Der spezifische Abschnitt wird dauernd wiederholt.
- 3 Drücken A – B ein drittes Mal, um das Normalabspielen rückzuschalten.

Anmerkung

- Punkte A und B können nur auf dem selben Kapitel/Spur angewählt werden.

Zeitlupenabspielen

Drücken **SLOW / MEMORY I** ► , um das Zeitlupenabspielen anzuwählen.

- Für DVD-Disketten
Drücken wiederholt diese Taste, um die Zeitlupengeschwindigkeit anzuwählen.
SF (vorwärts) : SF x2, SFx4, SF x8, PLAY.
SR (rückwärts) : SR x2, SR x4, SR x8, PLAY.
- Für VCD-Disketten
Drücken wiederholt diese Taste, um die Zeitlupengeschwindigkeit anzuwählen.
SF (vorwärts) : SF x1, SF x2, SF x3, PLAY.

CD-Videoabspielen mit PCB-Einrichtung

Während des CD-Videoabspielens (Version 2.0) mit PCB-Funktionen kann man über einfache, interaktive Verfahren und über Verfahren mit Suchfunktionen verfügen.

Dank dem PCB-Abspielen kann man CD-Videos interaktiv abspielen und das Menü auf dem Bildschirm ablesen.

1. Starten das Video CD-Abspielen oder das CD-Abspielen ohne PCB-Funktionen und drücken **MENU / PCB**, um die PCB-Funktion einzuschalten.
2. Das Menü erscheint auf dem Fernsehbildschirm.
3. Benutzen die Tasten **< / > / ▲ / ▼**, um die gewünschte Option anzuwählen. Für einige Disketten kann man die Optionen nur mit den Nummerntasten anwählen.
4. Drücken **ENTER**, um die Auswahl durchzuführen.
5. Befolgen die auf dem Bildschirm angezeigten Anweisungen, um die interaktiven Verfahren abzulesen.

Anmerkung

- Die Wiederholungsfunktion ist während des Diskettenabspielens mit der eingeschalteten PCB-Funktion nicht möglich.

Rücksetzung zur Menüanzeige

Drücken **RETURN** während des PCB-Abspielens. Die Schrift „BACK TO MAIN PAGE“ wird auf dem Bildschirm angezeigt und das Menü erscheint.

Anmerkung

- Wenn die PCB-Funktion ausgeschaltet ist, wird die Taste **RETURN** nichts betätigen.

Löschen das Abspielen mit PCB-Einrichtung und abspielen ein CD-Video ohne PCB-Menü

- Drücken **MENU / PCB**. Die Schrift „PCB OFF“ wird auf dem Bildschirm erscheinen. Wenn man eine Diskette abspielt, wird das Abspielen ausgeschaltet.

Drücken **▶/II**, um das Diskettenabspielen von Anfang zu starten (oder wiederzustarten) oder benutzen die Nummerntasten, um die gewünschte Spur anzuwählen.

Menübenutzung für jeden DVD-Typ

Benutzen den Titelmnü

1. Drücken **TITLE** während eines DVD-Abspielens. Die Schrift „TITLE MENU“ wird auf dem Bildschirm einen Augenblick lang erscheinen und danach erscheint die Schrift Titelmnü. Der Menüinhalt ändert sich von Diskette zu Diskette.
2. Benutzen die Tasten **< / > / ▲ / ▼**, um einen Titel (oder einen Kapitel) anzuwählen, den man abspielen möchte. Gemäß der Diskette kann man die Nummerntasten (**0 ~ 9, > 10**), um einen Titel (oder Kapitel) anzuwählen.
3. Drücken **ENTER**, um das Abspielen zu starten.

Anmerkung

- Gemäß der Diskette könnte ein Titel oder ein Kapitel nicht angewählt werden.
- Gemäß der DVD-Diskette könnte ein „Titelmnü“ einfach als „Menü“ oder „Titel“ in den mit der Diskette gelieferten Anweisungen identifiziert werden.
- Für einige DVD-Disketten kann man das Abspielen von dem Diskettenanfang mit der Taste **TITLE** starten.

Benutzung vom Menü „Root Menü“

1. Drücken **RETURN** während eines DVD-Abspielens. Das Menü „ROOT MENU“ wird auf dem Bildschirm einen Augenblick lang erscheinen und danach erscheint das Menü „ROOT MENU“. Der Menüinhalt ändert sich von Diskette zu Diskette.
2. Benutzen die Tasten **< / > / ▲ / ▼**, um einen Titel (oder Kapitel) anzuwählen, den man abspielen möchte. Gemäß der Diskette kann man die Nummerntasten (**0 ~ 9, > 10**), um einen Titel (oder Kapitel) anzuwählen.
3. Drücken **ENTER**, um das Abspielen zu starten.

Anmerkung

- Gemäß der Diskette könnte das Menü „ROOT MENU“ nicht angewählt werden.
- Für einige DVD-Disketten kann man das Abspielen von dem Diskettenanfang mit der Taste **RETURN** starten.

DVD-Menübenutzung

1. Drücken **RETURN** während eines DVD-Abspielens. Das DVD-Menü wird auf dem Bildschirm erscheinen. Der Menüinhalt ändert sich von Diskette zu Diskette.
2. Benutzen die Tasten **< / > / ▲ / ▼**, um die Option anzuwählen, die man umschalten möchte. Gemäß der Diskette kann man die Nummerntasten (**0 ~ 9, > 10**), um eine Option anzuwählen.
3. Wiederholen 1 ~ 2, um andere Optionen umzuschalten.
4. Drücken **ENTER**, um das Abspielen zu starten.

Informationskontrolle

Die auf der Diskette gespeicherten Informationen, Titelgesamanzahl, Kapitel, Spuren oder Dauer können mit der Display-Funktion geprüft werden.

Die gewünschte Information wird auf dem Bildschirm und/oder auf der Instrumentenanzeige erscheinen.

Abspielen einer DVD-Diskette

1. Drücken wiederholt **DISPLAY**, um das Folgende auf dem Bildschirm ablesen zu können. Die Anzeige auf dem Bildschirm wird nach einigen Sekunden verschwinden.

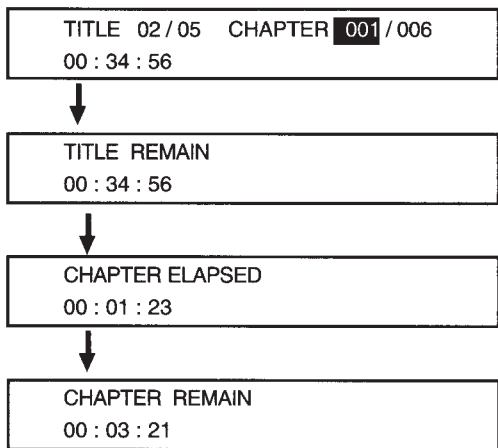

2 Wenn die Taste **DISPLAY** noch mal gedrückt wird, verschwindet die angezeigte Information.

Anmerkung

Gemäß dem DVD-Typ könnten die Titel- oder Kapitelanzahl oder die Dauer nicht erscheinen oder die Schriften könnten nicht verändert werden.

Abspielen einer Video-CD oder CD

1. Drücken wiederholt **DISPLAY**, um das Folgende auf dem Bildschirm ablesen zu können. Die Anzeige auf dem Bildschirm wird nach einigen Sekunden verschwinden.

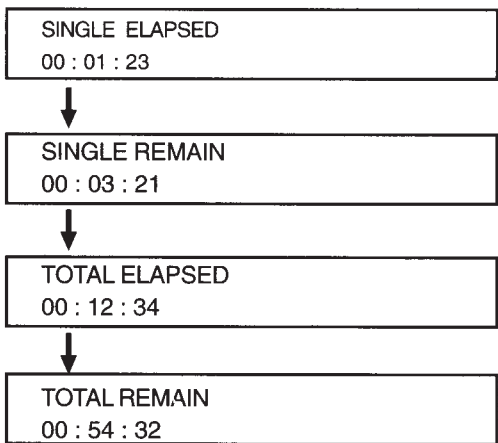

2 Wenn die Taste **DISPLAY** noch mal gedrückt wird, verschwindet die angezeigte Information.

Anmerkung

- Für CD werden die Spurinformatoren und die Dauer einfach auf der Instrumentenanzeige erscheinen, wie folgt.
- Gemäß dem VCD-Typ könnten die Informationen auf dem Bildschirm nicht erscheinen oder sie könnten nicht verändert werden.

Abspielen einer MP3-Diskette

1. Drücken wiederholt **DISPLAY**, um das Folgende auf dem Bildschirm ablesen zu können. Die Anzeige auf dem Bildschirm wird nach einigen Sekunden verschwinden.

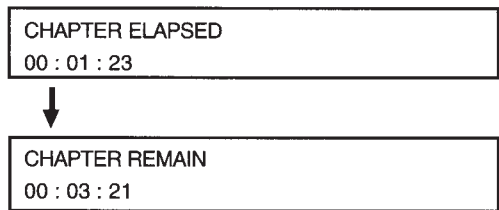

2. Wenn die Taste **DISPLAY** noch mal gedrückt wird, verschwindet die angezeigte Information.
3. Drücken die Taste **MENU/PCB**, um das MP3-Menü anzuzeigen oder es zu verlassen.

Auswahl der Startzeit

Dank dieser Funktion kann das Abspielen von der gewünschten Startzeit gestartet werden.

Abspielen einer DVD-Diskette

1. Drücken wiederholt **GOTO**, um das folgende Menü auf dem Bildschirm ablesen zu können.

TITLE 02 / 05 CHAPTER 001 / 006



TITLE 02 / 05 TIME ---:---:---

2. Benutzen die Nummerntasten (0 ~ 9, > 10), um den gewünschten Titel oder Kapitel einzugeben.
3. Drücken **ENTER**, um die gewünschte Auswahl zu starten.
4. Drücken noch mal **GOTO**, um die Funktion zu verlassen.
5. Benutzen ◀ oder ▶ und anwählen die Titel- oder Kapitelnummer.

TITLE 02 / 05 CHAPTER 001 / 006



TITLE 02 / 05 CHAPTER 001 / 006

When playing Video CD disc

1 Press the **GOTO**, the following menu appears on the TV screen.

GOTO : -- : --

- 2 Use the number buttons (0~9 / >10) to input the time you want.
- 3 Press **GOTO** again to exit.

Programmiertes Abspielen

Der gewünschte Disketteneinhalt kann durch die Spuranordnungprogrammierung wiedergegeben werden. Man kann bis 99 Spuren wiedergeben.

1. Anwählen oder drücken **PROGRAM** im Stoppmodus, um auf die Programmiermodus zu zugreifen.



2. Benutzen die Nummerntasten (0 ~ 9, > 10), um die Spurenanzahl gemäß der gewünschten Reihenfolge einzugeben.



Wenn man versucht, mehr als 99 Spuren einzugeben, wird die Schrift „FULL“ erscheinen.

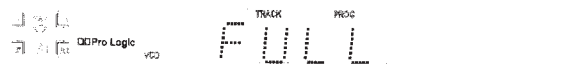

3. Wiederholen 2., um andere Spuren zu speichern.
4. Drücken **PLAY / PAUSE** ▶/II.
5. Drücken ■ einmal, um das Abspielen zu stoppen.
6. Drücken ■ noch mal, um eine Programmierung zu löschen.

Auswahl des Audiokanals

Gemäß den Diskettentypen können verschiedene Audiokanäle angewählt werden.

- Für DVD-Disketten
Drücken wiederholt **AUDIO**, um das Folgende anzuwählen: AUDIO 1, AUDIO 2, AVDIO 1 VOCAL, AVDIO 2 VOCAL.
- Für Video CD-Disketten
Drücken wiederholt **AUDIO**, um das Folgende anzuwählen: LEFT VOCAL, RIGHT VOCAL, MONO LEFT, MONO RIGHT, STEREO.

Anmerkung

- Im Tuner- oder AUX-Modus ist diese Funktion nicht aktiviert.

Sonderfunktionen

Auswahl der Winkelaufnahme

Einige DVD-Disketten enthalten Szenen, die gleichzeitig von verschiedenen Winkelaufnahmen aufgenommen worden sind. Für diese Disketten können dieselben Szenen von verschiedenen Winkelaufnahmen angezeigt werden. (Die aufgenommenen Winkelaufnahmen ändern sich von Diskette zu Diskette). Drücken ON, um ANGLE MARK anzuwählen.

1. Während des Abspielens von verschiedenen Winkelaufnahmen erscheint das entsprechende Symbol  auf dem Bildschirm.
2. Drücken **ANGLE**, um die Szenenwinkelaufnahmen umzuschalten.
Zum Beispiel: 1/ 4, 2/ 4, 3/ 4, 4/ 4.

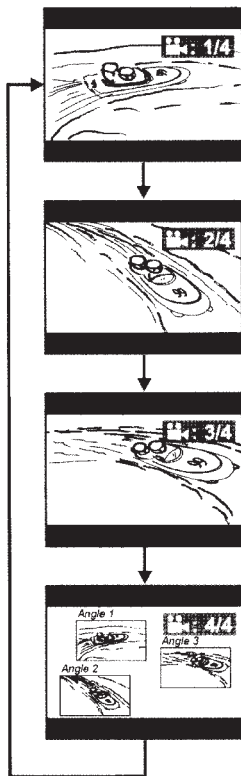

Zoomaufnahme

Dank dieser Funktion kann das Bild auf dem Fernsehbildschirm vergrößert werden und man kann auch das vergrößerte Bild verschieben lassen.

1. Drücken wiederholt ZOOM, um einen Vergrößerungsfaktor anzuwählen:

ZOOM x 1.5
↓
ZOOM x 2
↓
ZOOM OFF

2. Drücken **</>/▲/▼**, um das vergrößerte Bild verschieben zu lassen oder um es nach links, rechts, oben oder unten verschieben zu lassen.

Auswahl der Untertitelsprache

Diese Funktion kann nur mit DVD-Disketten angewählt werden,

1. Drücken wiederholt SUBTITLE, um die gewünschte Sprache anzuwählen

Anmerkung

- Wenn man einmal drückt, wird die gegenwärtige Auswahl angezeigt. Wenn man noch mal drückt, werden die nächsten Spracheinstellungen eingeschaltet.
- Einige DVD-Disketten zeigen automatisch die Untertitel an und sie können auch durch die Ausschaltung der Untertitelfunktion nicht beseitigt werden.
- Während einigen Szenen können die Untertitel nicht sofort nach der Einschaltung angezeigt werden.
- Einige DVD-Disketten erlauben die Auswahl der Untertitel und die Untertitel können nur mit dem Diskettenmenü eingeschaltet oder ausgeschaltet werden. Benutzen die Tasten **</>/▲/▼** und **ENTER**.

Auswahl der Audiosprache

Gemäß den VCD- oder DVD-Disketten kann das Audioformat (einschließlich Audiocodierung, aufgenommene Kanalanzahl und Audiosprache) mit der Taste **LANGUAGE** umgeschaltet werden. Die entsprechende Schrift wird auf dem Bildschirm erscheinen.

AUDIO 2/8: DOLBY 5.1 ENGLISH

Andere Funktionen

Abstimmung der Rundfunkstationen

1. Drücken **POWER**, um das System einzuschalten
2. Drücken wiederholt **SOURCE**, bis „FM“ oder „AM“ auf der Fronttafel erscheinen.
Mit der Taste **TUNER** kann man FM oder AM direkt einschalten.
Die letzte abgestimmte Rundfunkstation kann angehört werden.



2. Drücken und halten **TUNING - (◀◀)** oder **TUNING + (▶▶)** bis die Frequenzanzeige verändert sich, und dann loslassen die Taste. Das System wird die Rundfunkstation automatisch abstimmen.

Drücken wiederholt **TUNING - (◀◀)** oder **TUNING + (▶▶)**, um die Manualabstimmung umzuschalten.

Speicherung der Rundfunkstationen

Man kann wahlweise 40 FM- oder AM-Rundfunkstationen vorwählen.

1. Abstimmen die gewünschte Rundfunkstation.
2. Drücken **SLOW/MEMORY (I▶)**, um die folgende Anzeige anzuzeigen.



3. Drücken die Nummerntasten (0 ~ 9, > 10), um die Vorwählanzahl anzuwählen.



4. Drücken **SLOW/MEMORY (I▶)**, um die Rundfunkstation zu speichern.
5. Wiederholen 1-4, um andere Rundfunkstationen vorzuwählen.

Zuhören der vorgewählten Rundfunkstationen

1. Drücken **PRESET +/- (◀◀/▶▶)** oder eine Nummerntaste (0 ~ 9, > 10) im Tunermodus, um die gespeicherte Rundfunkstation anzuwählen.

Ein FM-Programm ist gestört

Drücken (ST / MO) auf dem Fernbedienung, bis "MONO" auf dem Bildschirm angezeigt wird. Man wird keinen Stereoeffekt aber einen verbesserten Empfang erlangen.

Drücken noch mal, um den Stereoeffekt wieder umzuschalten.

RDS

Die RDS-Funktionen sind nur in mit RDS-System ausgestatteten Gebieten möglich.

RDS (Radio Data System) ist ein Uebermittlungsdienst, durch den die FM-Rundfunkstationen zusätzliche Auskünfte mit dem normalen FM-Signal übertragen können. Die zusätzlichen Auskünfte können enthalten was folgt:

- Rundfunkstationsname
- Rundfunkstationstext
- Frequenz

Anzeige der RDS-Daten

Wenn das System eine RDS-Rundfunkstation empfängt, wird der Rundfunkstationsname auf der Anzeige erscheinen. Während der Empfang einer RDS-Rundfunkstation kann man die Anzeige mit der Fernbedienungstaste RDS DISPLAY umschalten.

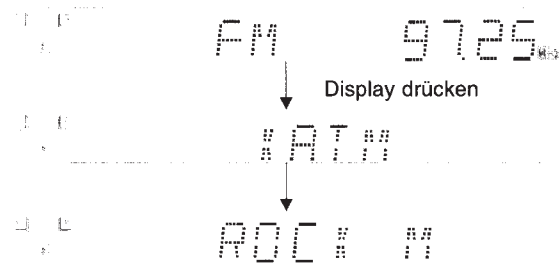

Anmerkung: wenn eine Rundfunkstation kein RDS-Signal überträgt und wenn es sich um keine RDS-Rundfunkstation handelt, wird die Schrift "NO RDS" erscheinen.

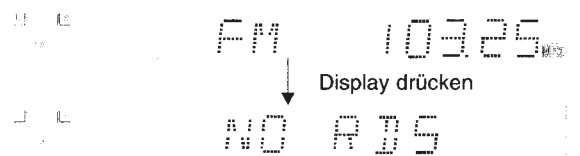

RDS-Rundfunkstationsuchlauf mit "Program Type"-Einrichtung

Ihr Abstimmgerät kann die folgenden Programmtypen empfangen:

NEWS, AFFAIRS, INFO, SPORTS, EDUCATE, DRAMA, CULTURE, SCIENCE, VARIED, POP M, ROCK M, MOR M, LIGHT M, CLASSICS, OTHERS M., ETC.

Wenn man während des Empfanges einer RDS-Rundfunkstation die Taste **DISPLAY** wiederholt drückt, kann PS name-PTY type frequency-> angewählt werden.

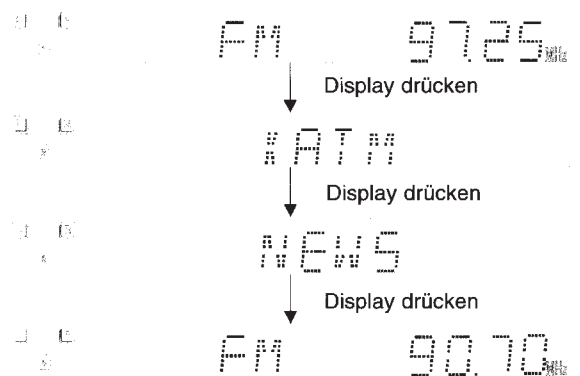

Zuhören aus einer Außerquelle

- Drücken wiederholt **AUX / TV**, um den AUX- oder TV-Modus anzuwählen.

Einstellung der Sleep-Timer-Funktion

Dank der Sleep-Timer-Funktion kann das System kurz darauf den Stand-by-Modus automatisch umschalten.

1. Drücken wiederholt **SLEEP**, um das Gerätsausschaltungszeit anzuwählen.
- 15 (Minuten) → 30 → 45 → 60 → 90 → 120 ...



Austattung der Sleep-Timer-Funktion

- Drücken wiederholt **SLEEP**, bis "OFF" erscheint.

Wiedergabe von MP3-Format

Dieses Gerät ist geeignet für die Wiedergabe von aufgezeichneten Stücken im MP3 Format.

Für eine korrekte Anwendung richten Sie sich bitte nach Folgenden Punkten:

1. Legen Sie die Disc in das Gerät ein.
2. Drücken Sie die **PLAY**-Taste, Das Gerät beginnt automatisch mit dem Abspielen des ersten Stückes.
3. Drücken Sie **STOP** und dann die **Menu**-Taste, um das Menü mit der Anzahl der Stücke, welche sich auf der Disc befinden, sowie deren Spieldauer, sichtbar zu machen.
4. Um ein gewünschtes Stück auszuwählen, drücken Sie die Nummer auf der Fernbedienung oder benutzen Sie die **SKIP**-Tasten (vorwärts/rückwärts).

WICHTIG!

Die Programmier und Wiederholfunktion sind nicht in MP3-Format möglich.

Problemlösungsratschläge

Prüfen die möglichen Problemgründe, bevor man sich mit dem Kundendienst in Verbindung setzt. Dank einigen einfachen Prüfungen oder Einstellungen können Sie persönlich das Problem beseitigen und das Gerät einstellen.

Es gibt keine Versorgung

- Feststecken den Stecker in die Steckdose.
- Eine der Schutzvorrichtungen könnte eingeschaltet sein. Auf diesem Fall, herausziehen den Netzstecker und stecken ihn noch mal kurz danach.

Es gibt keines Bild

- Achtgeben darauf, daß das Gerät richtig angeschlossen worden ist.
- Die Videoverbindung ist beschädigt. Benutzen eine neue Verbindung.
- Achtgeben darauf, daß das System an dem TV-Videoeingang angeschlossen ist.
- Achtgeben darauf, daß das Fernsehen eingeschaltet ist.
- Achtgeben darauf, daß die Fernseheinstellung „Video“ ist.

Das Bild ist gestört

- Die Diskette könnte schmutzig sein und eine Säuberung erfordern.
- Wenn die Videofunktion vom Videorekorder zum Fernsehen weitergeleitet werden muß, kann der Verdopplungsschutz einigen DVD-Disketten die Bildqualität verschlechtern. Wenn Probleme nach der Verbindungsüberprüfung noch bestehen, können Sie versuchen, das DVD-Gerät direkt an dem S-Video-Eingang des Fernsehens anzuschließen, wenn Ihr Fernsehen damit ausgestattet ist.

Das Bildschirmvideoverhältnis kann nicht umgeschaltet werden auch wenn man „TV DISPLAY“ auf dem Einstellungsmenü einstellt, während ein erweitertes Bild wiedergegeben wird.

- Das Bildschirmverhältnis ist auf der DVD-Diskette festgelegt.
- Anschließen direkt das Fernsehen, wenn das System mit einem S-Video-Kabel verbunden ist. Sonst kann Ihr Videoverhältnis nicht umgeschaltet werden.
- Gemäß dem Fernsehen könnte das Bildschirmverhältnis nicht umgeschaltet werden.

Es gibt keinen Ton oder nur einen leisen Ton

- Ueberprüfen, ob die Lautsprecher und die Bauelemente richtig und fest verbunden sind.
- Achtgeben darauf, daß die richtige Quelle im System angewählt worden ist.
- Die Geräteschutzvorrichtung ist wegen eines Kurzschlusses eingeschaltet worden. Ausschalten das System, beseitigen den Kurzschluss und einschalten noch mal das Gerät.
- Die Audioverbindung ist beschädigt. Benutzen eine neue Verbindung.
- Das System ist im Pausenmodus oder im Zeitlupenaufnahmemodus (schnell vorwärt oder schnell rückwärts). Drücken **PLAY / PAUSE / II**, um das normale Abspielen rückzusetzen.
- Ueberprüfen die Lautsprechereinstellungen.

Der linke Kanal und der rechte Kanal sind unabgeglichen oder ausgetauscht.

- Ueberprüfen, daß die Lautsprecher und die Bauelemente richtig und fest verbunden sind.
- Einstellen den Frontabgleichungsparameter mit den Tasten **SELECT** und **VOLUME + / -**.

Es gibt einen lauten Brumm oder Geräusche

- Ueberprüfen, daß die Lautsprecher und die Bauelemente richtig und fest verbunden sind.
- Ueberprüfen, daß die Steckerkabel von einem Transformator oder von einem Motor entfernt sind. Sie müssen auch in einer Entfernung von mindestens 3 Metern von dem Fernsehen oder von Glühlampen sein.
- Entfernen das Fernsehen von den Audioelementen.
- Die Steckerstifte und die Stecker sind schmutzig und sie müssen mit einem mit Alkohol leicht angefeuchten Tuch sauber gemacht werden.
- Die Diskette könnte schmutzig sein und eine Säuberung erfordern.

Es gibt keinen Stereoeffekt während der Video-CD- oder CD-Wiedergabe

- Einstellen den Audiomodus auf „STEREO“ im Einstellungsmenü.
- Achtgeben darauf, daß das System richtig verbunden ist.

Der Surround-Effekt ist während einer Spurwiedergabe mit Dolby-Digital-Ton nicht hörbar.

- Ueberprüfen die Lautsprecherverbindungen.
- Gemäß der DVD-Diskette könnte das Ausgangssignal nicht völlig im 5.1 Kanal aber im Mono- oder Stereomodus sein, auch wenn die Audiospur auf dem Dolby-Digital-Format aufgenommen worden ist.

Nur der Zentrallautsprecher verstärkt den Ton

- Gemäß der Diskette kann nur der Zentrallautsprecher den Ton verstärken.

Der Zentrallautsprecher verstärkt keinen Ton

- Achtgeben darauf, daß „Center“ auf „ON“ im Einstellungsmenü ist.
- Der Audiomodus kann auf Dolby Pro Logic Phantom umgeschaltet werden.
- Einstellen die Lautstärke.

Die Hinterlautsprecher verstärken keinen Ton oder nur einen leisen Ton

- Achtgeben darauf, daß „Rear“ auf „ON“ im Einstellungsmenü ist.
- Einstellen die Lautstärke.

Die Untertitelsprache kann nicht umgeschaltet werden, wenn eine DVD-Diskette abgespielt wird

- Multispracheuntertitel sind nicht auf der DVD-Diskette aufgenommen worden.
- Die Umschaltung der Untertitelsprache ist auf der DVD-Diskette nicht erlaubt.

Die Untertitel können nicht ausgeschaltet werden, wenn eine DVD-Diskette abgespielt wird

- Gemäß der DVD-Diskette könnten die Untertitel nicht umgeschaltet werden.

Die Winkelaufnahme kann nicht umgeschaltet werden, wenn eine DVD-Diskette abgespielt wird

- Die Winkelaufnahmefunktionen sind nicht auf der DVD-Diskette aufgenommen worden.
- Umschalten die Winkelaufnahme, wenn die entsprechende Schrift auf dem Fernsehbildschirm erscheint.
- Die Umschaltung der Winkelaufnahme ist auf der DVD-Diskette nicht erlaubt.

Das System läuft nicht richtig

- Die statische Elektrizität und andere Faktoren könnten den Systembetrieb beeinflussen.

Drücken die Taste **POWER**, um das System auszuschalten und drücken diese Taste noch mal, um es wieder einzuschalten.

Technische Daten

DVD

Laser-Typ	Semiconductor-Laser, Wellenlänge 650 nm
Signal-System	PAL / NTSC
Video-Format	16 : 9
Video Ausgangsniveau	1 Vp-p (75 ohm)
Video Y Ausgangsniveau	1 Vp-p (75 ohm)
Video C Ausgangsniveau	286 mVp-p (75 ohm)
Audio-Frequenzgang	4 Hz - 22 kHz (48 kHz)
.....	4 Hz - 44 kHz (96 kHz)

Tuner

Frequenz	FM 87.5 - 108 MHz (50 kHz Stufen)
.....	AM 522 - 1620 kHz (9 kHz Stufen)
26 dB Empfindlichkeit	FM 20 dB
26 dB Empfindlichkeit	AM 3162 uV/m
I.R. ratio	FM 25 dB
.....	AM 20 dB
IF rejection ratio	FM 60 dB
.....	AM 24 dB
S/N ratio	FM 50 dB
.....	AM 40 dB
AM suppression ratio	FM 30 dB
Harmonic distortion	FM mono 3%
.....	FM stereo 3%
.....	AM 5%
Frequenz	FM 180 Hz - 10 kHz / +/-6 dB
Stereo-Unterteilung	FM 26 dB (1 kHz)
Stereo-Grenze	FM23.5 dB

Verstärker

Ausgangsleistung - Stereo-Modus (DIN)	2 x 15 W
- Surround-Modus (1 kHz)	15W RMS/Kanal
THD	10% (1 kHz)
Frequenzgang	180 Hz - 14 kHz / +/-1 dB
S/N ratio	> 65 dB (CCIR)
Eingangsempfindlichkeit	400 mV

General

Stromversorgung	230V / 50 Hz
Leistungsaufnahme	100 W
Abmessungen	B430 x H69 x T359 mm
Gewicht	6.5 kg

Lautsprecher

System	1-Weg geschirmt
Impedanz	8 ohm
Lautsprecher	3" full range
Abmessungen	B90 x H130 x T100 mm
Gewicht	0.45 Kg/je

Subwoofer

Subwoofer	5 1/4"
Ausgangsleistung	25 W
Impedanz	4 ohm
Abmessungen	B200 x H300 x T300 mm
Gewicht	3.7 kg

Änderungen ohne vorherige Bekanntgabe vorbehalten