

# Lenco

**Model: DVP-9413**



<b>USER MANUAL</b>	<b>PORTABLE DVD</b>
<b>HANDLEIDING</b>	<b>DRAAGBARE DVD-SPELER</b>
<b>BENUTZERHANDBUCH</b>	<b>TRAGBARER DVD-PLAYER</b>
<b>MODE D'EMPLOI</b>	<b>LECTEUR DVD PORTABLE</b>
<b>MANUAL DEL USUARIO</b>	<b>DVD PORTÁTIL</b>

**Index**

English .....	3
Nederlands .....	22
Deutsch .....	41
Français .....	60
Español .....	79

## Important Safety Instructions

Warning: To reduce the risk of electric shock, do not remove the cover or back. There are no user-serviceable parts inside. Refer servicing to qualified personnel.

Warning: To prevent fire or electric shock hazard, do not expose the unit to rain or moisture.

Do not expose the Adaptor and portable DVD to water (dripping or splashing) and no objects filled with liquids, such as vases, should be placed on the unit.

Keep the portable DVD away from direct sunlight and heat source such as radiators or stoves.

Do not block the ventilation openings. Slots and openings on the unit are provided for ventilation. The openings should never be blocked by placing your portable DVD on a cushion, sofa or other similar surface.

Do not place the portable DVD on unstable cart, stand, tripod, bracket or table. The unit may fall, resulting in possible damage or injury.

Never place heavy or sharp objects on the LCD panel or frame.

Only use the AC adapter included with portable DVD. Using any other adapter will void your warranty.

The plug of AC adaptor is used as the disconnect device, the disconnect device shall remain readily operable.

Unplug the power from the outlet when the unit is not in use.

Attention should be drawn to the environmental aspects of battery disposal.

CAUTION: Danger of explosion if battery is incorrectly replaced. Replace only with the same or equivalent type.

WARNING: The battery (battery or batteries or battery pack) shall not be exposed to excessive heat such as sunshine, fire or the like.

WARNING: Excessive sound pressure from earphones or headphones can cause hearing loss.

WARNING: Only use attachments/accessories specified provided by the manufacturer, the portable DVD is supplied by AC adapter, the AC adapter is used as disconnect device, the disconnect device shall remain readily operable.

Caution: Danger of explosion if battery is incorrectly replaced, replaced only with the same or equivalent type (Lithium battery)

This marking indicates that this product should not be disposed with other household wastes throughout the EU. To prevent possible harm to the environment or human health from uncontrolled waste disposal, recycle it responsibly to promote the sustainable reuse of material resources. To return your used device, please use the return and collection systems or contact the retailer where the product was purchased. They can take this product for environmental safe recycling.



Power supply adaptor (For EU only)

Manufacturer: Shenzhen Mass Power Electronics Limited

Model number: EFF0900150E1BA

Use only the power supply listed in the user instructions

**Safety Precautions**

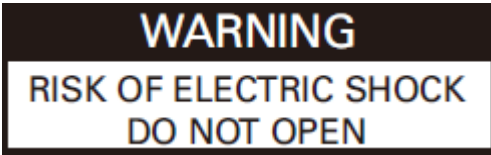

EN	EN
WARNING	WARNING
RISK OF ELECTRIC SHOCK	RISK OF ELECTRIC SHOCK
DO NOT OPEN	DO NOT OPEN

Warning: This digital video disc player employs a laser system.

Use of controls, adjustments, or the performance of procedures other than those specified herein may result in hazardous radiation Exposure.

Warning: To prevent direct exposure to laser beam, do not open the enclosure. Visible laser radiation when open.

Warning: Never stare directly into the laser beam.

Caution: Do not install this product in a confined space such as a book case or similar unit.

Warning: when the unit using by child, parents must make sure to let the child understand all contents in Instruction book how battery using to guarantee using battery correctly all the time.

Warning: when find battery overheat, swell or dour, please stop using battery and contact service centre for getting replacement.

Warning: do not charging battery on the place of insufficient ventilation such as: mattress, sofa, cushion, soft mat.....

Warning: we will not take any responsibility if user incorrectly use battery, not following our warning instruction label on the battery case.

Warning: more than 250mm USB extension cord is prohibited to use for USB port.

**Notes on Copyrights:**

It is forbidden by law to copy, broadcast, show, broadcast via cable, play in public, or rent copyrighted material without permission.

This product features the copy protection function developed by Macrovision. Copy protection signals are recorded on some discs. When recording and playing the pictures of these discs picture noise will appear. This product incorporates copyright protection technology that is protected by method claims of certain U.S. Patents and other intellectual property rights owned by Macrovision Corporation and other rights owners. Use of this copyright protection technology must be authorized by Macrovision Corporation, and is intended for home and other limited viewing uses only unless otherwise authorized by Macrovision Corporation. Reverse engineering or disassembly is prohibited.

**SERIAL NUMBER:**

You can find the serial number on the back of the unit. This number is unique to this unit and not available to others. You should record requested information here and retain this guide as a permanent record of your purchase.

Model No. \_\_\_\_\_  
 Serial No. \_\_\_\_\_  
 Date of Purchase \_\_\_\_\_



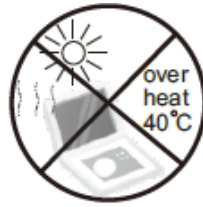
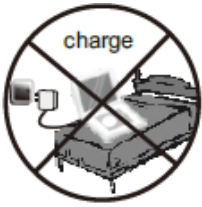

En	En
charge	charge
strong impact	strong impact
over heat 40°C	over heat 40°C

## WARNING

Do not ingest the battery, Chemical Burn Hazard (The remote control supplied with) This product contains a coin/button cell battery. If the coin/button cell battery is swallowed, it can cause severe internal burns in just 2 hours and can lead to death. Keep new and used batteries away from children. If the battery compartment does not close securely, stop using the product and keep it away from children. If you think batteries might have been swallowed or placed inside any part of the body, seek immediate medical attention. To prevent possible hearing damage, do not listen at high volume levels for long periods.

## Identification of Controls

### Main Unit

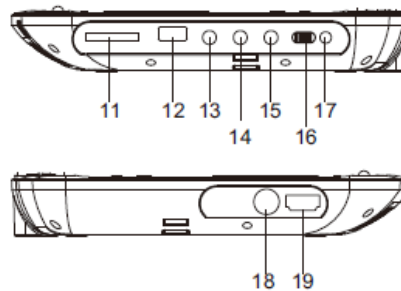
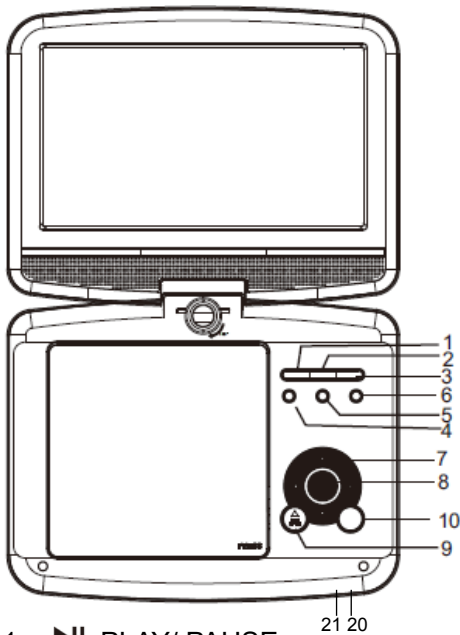

1. ▶|| PLAY/ PAUSE
2. STOP
3. SOURCE
4. VOL-
5. VOL+
6. MENU
7. ▲/▼/◀/▶ (up/down/right/left)

Select an item in the menu. OK key confirms menu selection.

when playing, VCD, DVD, if available:

right: fast forward

- left: fast reverse
- up: previous track
- down: next track
- 8. ENTER
- 9. OPEN
- 10. SETUP
- 11. SD/MMC
- 12. USB
- 13. AV OUT
- 14.  Earphone Socket
- 15. COAXIAL
- 16. ON/OFF
- 17. DC IN 9-12V
- 18. ANT
- 19. HDMI
- 20. Battery Charging Indicator  
Illuminates green flashing when the battery is charging.  
Illuminates green when the battery is fully charged.
- 21. Power Indicator  
Illuminates red when the unit is switched on.

**Identification of Controls**

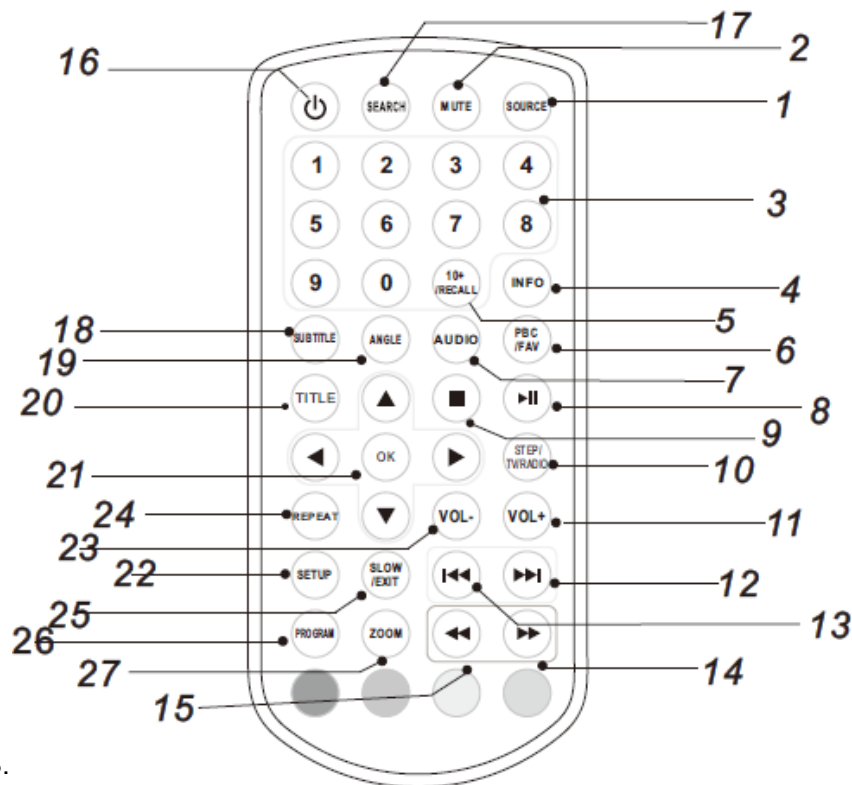

- 1. SOURCE**  
DVD/CARD/USB.
- 2. MUTE**  
Disable Audio output.
- 3. 0-9 NUMBER BUTTON**  
Selects numbered items in a menu.
- 4. INFO**  
To display the playtime and status information.

## **5. 10+ RECALL**

In order to select a track 10 or greater, first press 10+, For example; select track 12, first press 10+, and then press number 2 button.

## **6. PBC/FAV**

PBC on/off switch (VCD).

## **7. AUDIO**

DVD: Press AUDIO repeatedly during playback to hear a different audio language or audio track, if available.

CD/VCD: Press AUDIO repeatedly during playback to hear a different audio channel (Left, Right, Mix, Stereo).

## **8. PLAY/PAUSE**

Press PLAY/PAUSE once to pause playback, pressing PLAY/PAUSE a second time will resume the playback.

## **9. STOP**

When this button is pressed once, the unit records the stopped point, from where playback will resume if PLAY (▶||) is pressed afterwards. But if the STOP button is pressed again instead of PLAY (▶||) there will be no resume function.

## **10. STEP/TV/RADIO**

Step the motion in DVD mode.

## **11. VOL+**

Adjust volume

## **12. Forward Skip**

Go to next chapter/ track.

## **13. Reverse Skip**

Go to previous chapter/track to the beginning.

## **14. ►► BUTTON**

Press the ►► BUTTON allows skipping ahead at 5-level speed (X2->X4->X8->X16->X32->PLAY), pressing PLAY returns to normal playback.

## **15. ◀◀ BUTTON**

Press the ◀◀ BUTTON allows skipping back at 5-level speed (X2->X4->X8->X16->X32->PLAY), press PLAY to return to normal playback.

## **16. ⏻**

Turn on/off the power.

## **17. SEARCH**

Go to time point, title or chapter you want in DVD Mode.

## **18. SUBTITLE**

Press SUBTITLE repeatedly during playback to see different subtitle languages.

## **19. ANGLE**

DVD: Pressing ANGLE will change the view angle, on DVDs that support this feature.

## **20. TITLE**

Return to DVD title menu.

## **21. OK**

Confirms menu selection.

## **22. SETUP**

Accesses or removes setup menu.

### **23. VOL-**

Adjust volume

### **24. REPEAT**

Press REPEAT during playback to select a desired repeat mode.

DVD: you can play select repeat chapter/title/all.

CD/VCD: you can select repeat track/all.

Mp3: you can select repeat shuffle/random/single/repeat one/repeat folder/folder.

### **25. SLOW**

Press Slow repeatedly to enter slow playback, and cycle between different speeds. The speeds are 1/2, 1/4, 1/8, 1/16, and normal.

### **26. PROGRAM**

DVD/VCD/CD: The program function enables you to store your favourite tracks from the disc. Press the PROGRAM button, then PROGRAM MENU will appear on screen, now you can use the number key to direct input the titles, chapters or tracks number and select PLAY option. TO resume normal playback, press PROGRAM and select clear program option on the program menu, press PROGRAM again to exit program menu, Mp3 has function Folder/File list.

### **27. ZOOM**

DVD/VCD: Use ZOOM to enlarge or shrink the video image.

1. Press ZOOM during playback or still playback to activate the Zoom function. The square frame appears briefly in the right bottom of the picture.
2. Each press of the ZOOM button changes the TV screen in the following sequence:  
2X size → 3X size → 4X size → 1/2 size → 1/3 size → 1/4size → normal size

JPEG: Use ZOOM to enlarge or shrink the picture.

1. Press 'ZOOM'.
2. Used "▶▶" to enlarge, or "◀◀" to shorten the picture.

Use the ▲▼◀▶ button to move through the zoomed picture.

### **28. RED/GREEN/YELLOW/BLUE KEY**

Some specific function in DVB mode.



## SETUP Menu Setting

### General Setup Page

Press SETUP to get the setup menu. Use direction buttons ▲▼◀▶ to select the preferred item. After finishing the settings, press SETUP again to normal display.

The following menu items can be changed:

**GENERAL:** selects the GENERAL PAGE menu.

**AUDIO:** selects the AUDIO PAGE menu.

**VIDEO:** selects the VIDEO PAGE menu.

**PREFERENCE:** selects the PREFERENCE PAGE menu.

### General Setup Page

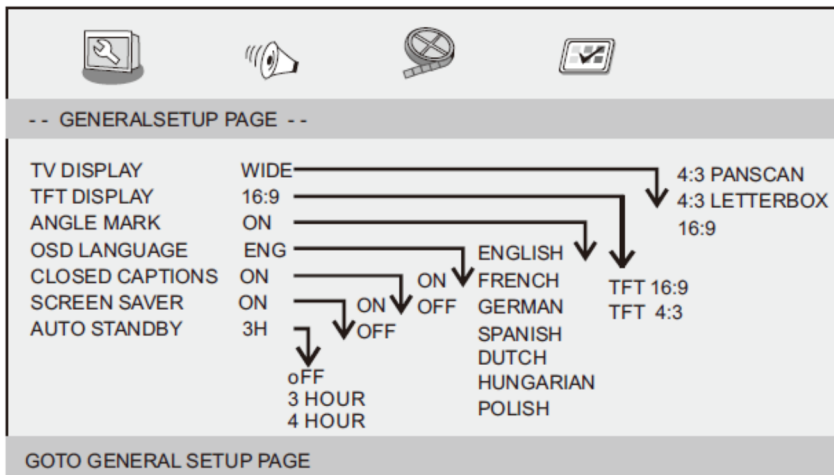

**TV DISPLAY:** selects the aspect ratio of the playback picture.

**4:3 PANSCAN:** if you have a normal TV and want both sides of the picture to be trimmed or formatted to fit your TV screen.

**4:3 LETTERBOX:** if you have a normal TV. In this case, a wide picture with black bands on the upper and lower portions of the TV screen will be displayed.

**16:9:** wide screen display.

### TFT DISPLAY

Selects the aspect ratio during playback.

### Angle Mark

Displays current angle setting information on the right hand corner of the TFT screen if available on the disc.

### OSD Language

You can select your own preferred language settings.

### Closed Captions

Closed captions are data that are hidden in the video signal of some discs. Before you select this function, please ensure that the disc contains closed captions information and your TV set also has this function.

### Screen Saver

This function is used to turn the screen saver On or Off.

## Auto Standby

This function is used to select auto standby settings after 3 or 4 hours.

**3 HOURS:** the unit will turn to standby mode after 3 hours if there is no interaction from user within this period of time.

**4 HOURS:** the unit will turn to standby mode after 4 hours if there is no interaction from user within this period of time.

**OFF:** the auto standby function is disabled, and unit will stay in “on” mode even if no interaction from user.

## Audio Setup Page

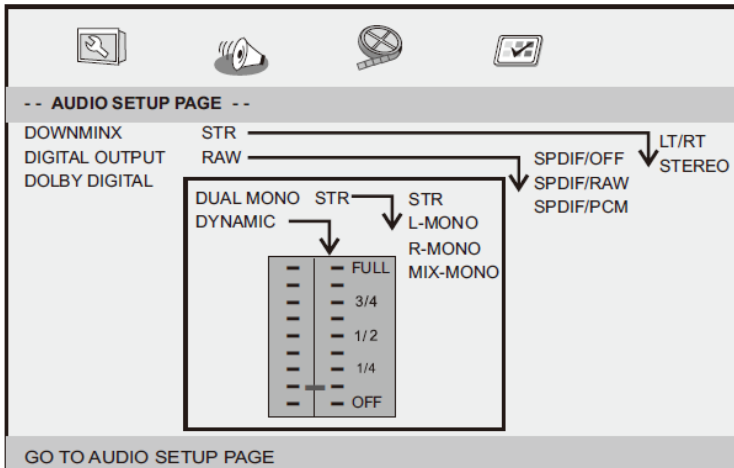

## Downmix

This option allows you to set the stereo analog output of your DVD Player.

**LT/RT:** Select this option if your DVD Player is connected to a Dolby Pro Logic decoder.

**Stereo:** Select this option when output delivers sound from only the two front speakers.

## Digital Output

The function is used to select the SPDIF Output: SPDIF Off, SPDIF/RAW, SPDIF/PCM.

**SPDIF Off:** Turns off the SPDIF output.

**SPDIF/RAW:** If you have connected your DIGITAL AUDIO OUT to a multi-channel decoder/receiver.

**SPDIF/PCM:** Only if your receiver is not capable of decoding multi-channel audio.

## Dolby digital

The options included in Dolby Digital Setup are: 'Dual Mono' and 'Dynamic'.

### Dual Mono

**Stereo:** The Left mono sound will send output signals to the Left speaker and the Right mono sound will send output signals to the Right speaker.

**L-Mono:** The Left mono sound will send output signals to the Left speaker and the Right speaker.

**R-Mono:** The Right mono sound will send output signals to the Left speaker and the Right speaker.

**Mix-Mono:** The Left and the Right mixed mono sound will send output signals to the Left and the Right speakers.

### Dynamic

Dynamic range compression.

## Video Setup Page

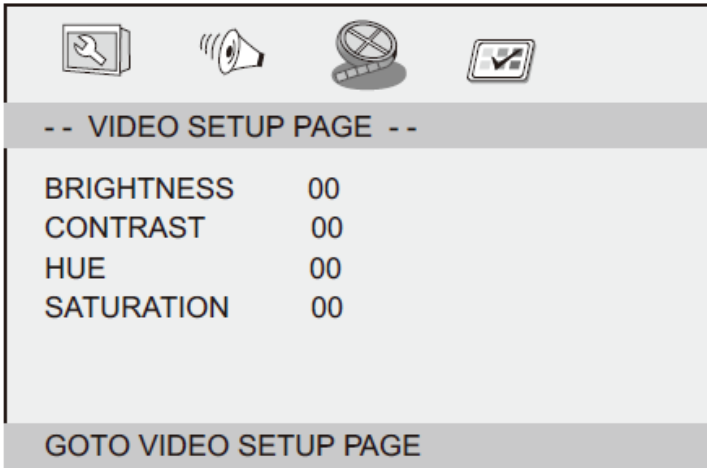

Brightness, Contrast, Hue, Saturation: setting the video quality.

## Preference Page

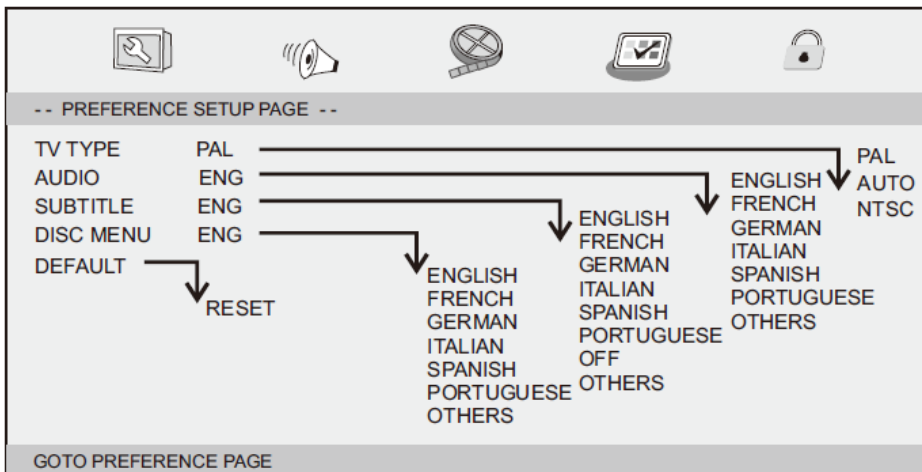

### TV Type

Selecting the colour system that corresponds to your TV when AV outputs. This DVD Player is compatible with both NTSC and PAL.

**PAL** - Select this if the connected TV is a PAL system. It will change the video signal of a NTSC disc and output in PAL format.

**NTSC**-Select this if the connected TV is an NTSC system. It will change the video signal of a PAL disc and output in NTSC format.

**Auto**: Change the video signal output automatically according to the playing disk format.

**Audio**: Selects a language for audio (if available).

**Subtitle**: Selects a language for subtitle (if available).

**Disc Menu**: Selects a language for disc menu (if available).

**Default**: Back to the factory setting.

## Parameters and specifications

### Electronical parameters

Item		Standard requirement
Power requirements		: AC 100-240 V, 50/60 Hz
Power consumption		: <12W
Operating humidity		: 5 % to 90 %
Output	VIDEO OUT	: 1 Vp-p (75Ω)
	AUDIO OUT	: 1.4 Vrms (1 KHz, 0 dB)
	Audio	: Speaker: 1WX2, Headphones output

### System

Laser	:Semiconductor laser, wavelength 650 nm
Signal system	: NTSC / PAL
Frequency response	: 20Hz to 20 kHz(1dB)
Signal-to-noise ratio	:More than 80 dB (ANALOG OUT connectors only)
Dynamic range	:More than 85 dB (DVD/CD)

Note: Design and specifications are subject to change without prior notice.

### Battery Parameters

Battery Specifications:

Output: 7.4V

Charge/Discharge Time:

Standard charge time: 3h ~ 4h

Storage and work circumstances:

1. Storage circumstances	Temperature	Humidity
6 months	-20°C~+45°C	65±20%
1 week	-20°C~+45°C	65±20%
2. Work circumstances	Temperature	Humidity
Standard charge	0°C~+45°C	65±20%
Standard discharge	-20°C~+65°C	65±20%

### Important remarks for the reception of the TV channels :

- The base of the antenna is magnetic; for a better reception of the TV signal, if available, put the base of the antenna on a metallic surface like the bodywork of a car, a fridge, a heating...
- The DVP-9413 can only receive non encrypted free TV channels.

## First Time Installation



After all connections have been made properly, switch on TV and make sure the receiver is connected to the Main Power. Press Power button to switch receiver on. If you are using the receiver for the first time or restored to Factory Default, the Main Menu will appear on your TV screen.

- (1) Select [OSD Language] and press RIGHT/LEFT key to select a language.
- (2) Select [Country] and press RIGHT/LEFT key to select your country of residence.
- (3) Select [Channel Search] and press RIGHT or OK key to begin Automatic channel search.
- (4) Once channel tuning is complete, you are now ready to watch TV.

## Basic Operation

### Program Manage Settings

To access the Menu, press the SETUP button and select [Program]. The Menu provides options to adjust the Program Manage Settings. Select an option and press OK or RIGHT to adjust that setting. Press the EXIT button to exit the Menu.

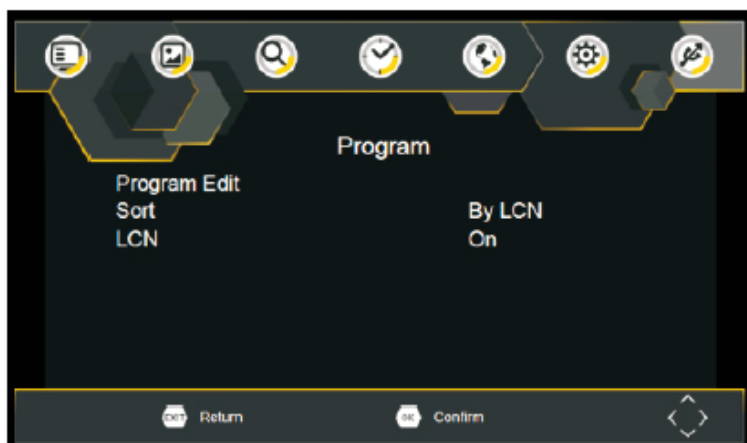

## Program Edit

To edit your program preferences (lock, skip, favourite, move or delete), you will need to enter the Program Edit Menu. **Password not required at first use, only after lock channel, you can enter the default password '000000' to access.**

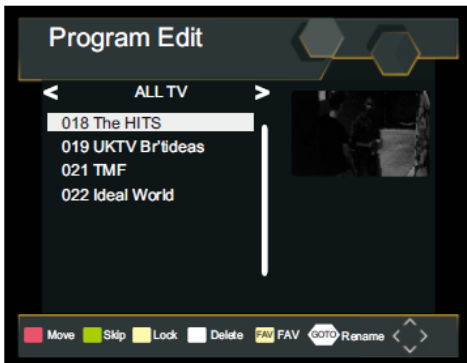

### Set Favourite Program/s

You can create a shortlist of favourite programs that you can easily access. Set Favourite TV or Radio program:

1. Select the preferred program then press the FAVOURITE button. A heart-shaped symbol will appear and the program is marked as a favourite.
2. Repeat the previous step to select more Favourite programs.
3. To confirm and exit the Menu, press the EXIT key.

Disable Favourite TV or Radio Program:

Press the FAV button on the Remote Control with the heart-shaped symbol.

View Favourite Programs:

1. Press the Fav button and the Favourite Menu will appear.
2. Press UP/DOWN to select your Favourite Programs.
3. Press OK to select your favourite program.

### Delete a TV or Radio Program/s

1. Select the Program and then press the BLUE button, A message will appear. Press OK to delete the program.
2. Repeat the previous step to select more programs to delete.

### Skip TV or Radio Program/s

1. Select the program you would like to skip and press the GREEN button, A skip symbol is displayed. The program is marked as a skip.
2. Repeat the previous step to select more programs.
3. To confirm and exit the menu, press EXIT key.

Disable a skip TV or Radio Program:

Press the GREEN button on the skip program with the skip symbol.

### Move a TV or Radio Program/s

1. Select the preferred program then press the RED button. A move symbol will appear.
2. Press UP/DOWN to move the program.
3. Press OK to confirm.
4. Repeat the above steps to move more channels.

### Lock Program/s

You can lock selected programs for restricted view.

Lock a TV or Radio Program:

1. Select the preferred program then press the YELLOW button. A lock-shaped symbol is displayed. The program is now marked as locked.
2. Repeat the previous step to select more programs.
3. To confirm and exit the menu, press the EXIT button.
4. Press the YELLOW button to disable the locked program.
5. To view the locked program, you will be require to enter either the default, or the modified Password. (refer to system settings “Set Password”)

## Sort

Sort your channels from the following options:

[LCN] - Sort the channels in ascending order.

[Name] - Sort the channels in alphabetical order.

[Service ID] - Sort the channels according to the station.

## LCN (Logical channel number)

Set LCN on or off.

## Video Setting

To access the Menu, press SETUP then select [Picture]. The Menu provides options to adjust the video settings. Press UP/DOWN to select an option and press RIGHT/LEFT to adjust that setting. Press EXIT to exit the menu.



### Aspect Ratio

You must set the display format to either 4:3 PanScan, 4:3 Letter Box, 4:3 Full, 16:9 Wide Screen, 16:9 PillarBox or Auto to get the maximum display when watching TV.

### Resolution

If the video does not appear correctly, change the setting. This setting is to match the most common setting for HDMI.

[576i] for PAL system TV.

[576P]: for PAL system TV.

[720P]: for NTSC or PAL system TV.

[1080I]: for NTSC or PAL system TV.

[1080P]: for NTSC or PAL system TV.

## TV format

If the video does not appear correctly, you need to change the settings. This should match the most common setting for TVs in your country.

[NTSC]: for NTSC system TV.

[PAL]: for PAL system TV.

## Channel Search

To access the menu, press SETUP and select [Search Channel].

The Menu provides options to adjust the Search Channel settings.

Select an option and press RIGHT/LEFT to adjust the settings.

Press EXIT to exit the Menu.

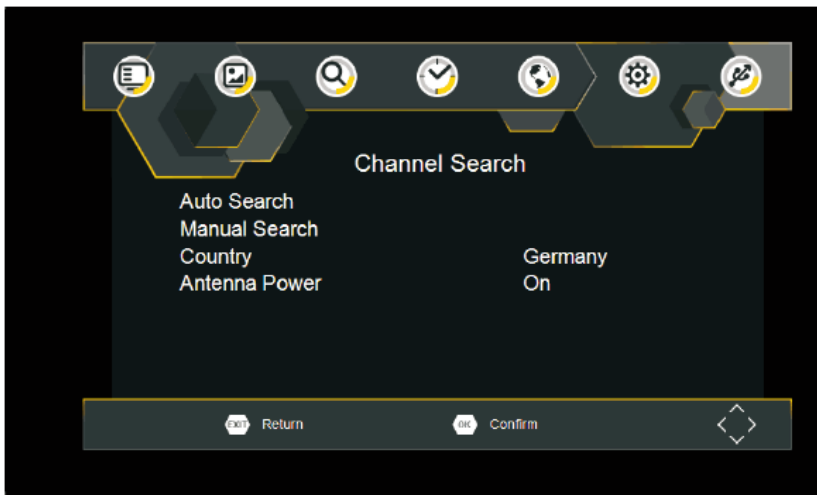

### Auto Search

Search and install all channels automatically. This option overwrites all preset channels.

1. Select [Auto Search] and press OK or RIGHT to start channel search.
2. To cancel channel search, press EXIT.

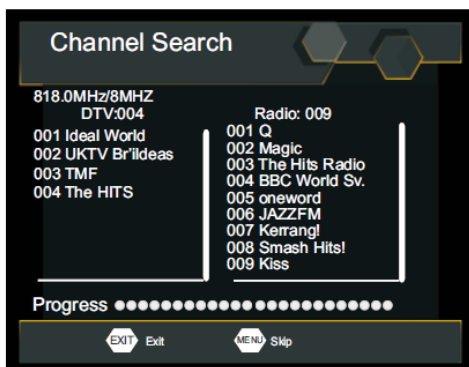

### Manual Search

Install new channels manually. This option adds new channels without changing the current channels list.

1. Select [Manual Search] then press OK or RIGHT. The channel search screen will appear.



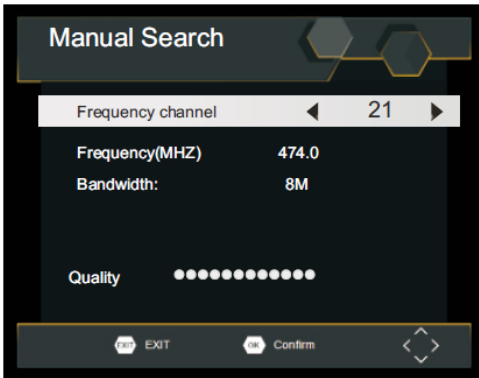

2. Press the RIGHT/LEFT key to select the channel frequency.
3. Press OK to start searching channels.

If a channel is found, it is saved and added to the channels list. If channels can't be found, then exit the menu.

### Country

Select your country of residence.

### Antenna Power

Supply Power to Antenna.

### Time Setting

To access the Menu, press MENU then select [Time]. The Menu provides options to adjust the time settings. Press UP/DOWN to select an option and press RIGHT/LEFT to adjust the settings. Press EXIT to exit the menu.

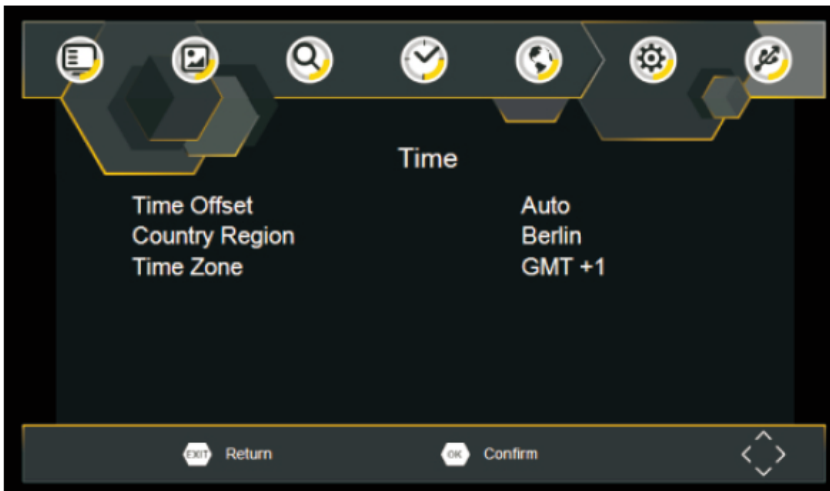

#### Time offset

Select auto or manual for GMT offset adjustments.

#### Country Region

Country Region is set automatically when you set the country at channel search menu.

#### Time Zone

Select the Time Zone Offset when [Time Offset] is set to Manual.

## Option

To access the Menu, press SETUP and select [Option]. The menu provides options to adjust the OSD Language, Subtitle Language and Audio Language. Select an option and press RIGHT/LEFT to adjust the setting. Press EXIT to exit The Menu.

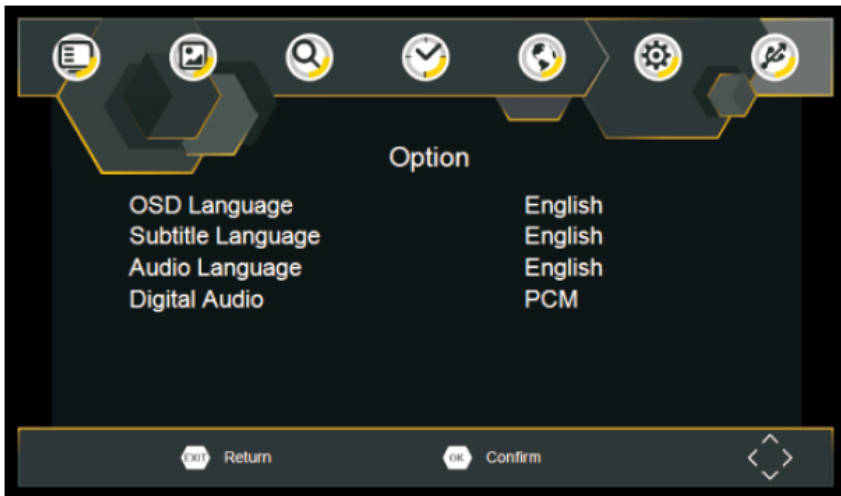

### OSD Language

Select an OSD language.

### Audio Language

Select the preferred audio language for watching TV channels. If the language is not available, the default program language will be used.

### Subtitle Language

Select the preferred subtitle language.

### Digital Audio

Set the desired audio format at the HDMI slot: PCM, Raw HDIM On, Raw HDMI Off, Off (if available).

## System Setting

To access the Menu, press SETUP and select [System]. The menu Provides options to adjust the system settings. Press the UP/DOWN key to select an option and press RIGHT/LEFT to adjust the setting. Press EXIT to exit the Menu.



### Set Password

Set or change the password for Locked programs. Enter your old Password or the default password '000000'. You will then be asked to enter your new password. To confirm re-enter your new password. Once it is confirmed, press EXIT to exit the Menu.

Master password '888888'

## Restore Factory Default

Reset your Set Top Box to the Default Factory Settings. In Main Menu select [Restore Factory Default] and press OK or RIGHT to select. Enter your password or the default password '000000' and press OK to confirm. This option will delete all preset channels and settings.

## Information

View model, hardware and software information.

## Software update

Software update

## USB

To access the Menu, press the SETUP button and select USB.



## Multimedia

Switch to USB mode and plug in USB to view files.

## Photo Configure

Set the parameters for viewing photographs.

## Movie Configure

Set the parameters for displaying movie subtitles.

## Technical Specifications

Item	Sub Item	Parameter
Tuner	Input Frequency	170~230MHz 470~860MHz
	RF Input level	-79dBm(T), -75dBm(T2)
	IF Bandwidth	7MHz and 8MHz
	Modulation	QPSK, 16QAM, 64QAM, 128QAM(T2), 256QAM(T2)
Video	Decoder Format	MPEG4 AVC/H.264 HP@L4 HEVC/H.265 HT@L4 MPEG2 MP@ML.HL
	Output Format	480i, 480p, 576i, 576P, 720P, 1080i, 1080P, 4:3 and 16:9
	Output Port	HDMI

## Troubleshooting

Problem	Potential Reasons	What to do
No picture	Power isn't connected	Connect the power
	The power switch is not on	Switch on the power
Screen shows "No Signal"	DVB-T cable not connected	Plug in the DVB-T cable
	Incorrect setting	Reset setting
No sound from speaker	Sound on mute	Turn off mute function
	Incorrect sound track	Try another sound track
Only sound, no image on the screen	No or incorrect connection with AV cable	Make sure cables are connected correctly
	The program is a radio program	Press <TV/RADIO> key to shift into TV mode
Remote Control is not responding	The battery is exhausted	Change battery
	Remote Control is not facing or close enough to the Set Top Box	Adjust the position of the Remote Control and move closer to the unit
The image stopped suddenly or mosaic	The signal is too weak	Strengthen the signal

## Guarantee

Lenco offers service and warranty in accordance with the European law, which means that in case of repairs (both during and after the warranty period) you should contact your local dealer.

Important note: It is not possible to send products that need repairs to Lenco directly. Important note: If this unit is opened or accessed by a non-official service center in any way, the warranty expires.

This device is not suitable for professional use. In case of professional use, all warranty obligations of the manufacturer will be voided.

## Disclaimer

Updates to Firmware and/or hardware components are made regularly. Therefore some of the instruction, specifications and pictures in this documentation may differ slightly from your particular situation. All items described in this guide for illustration purposes only and may not apply to particular situation. No legal right or entitlements may be obtained from the description made in this manual.



### Disposal of the Old Device

This symbol indicates that the relevant electrical product or battery should not be disposed of as general household waste in Europe. To ensure the correct waste treatment of the product and battery, please dispose them in accordance to any applicable local laws of requirement for disposal of electrical equipment or batteries. In so doing, you will help to conserve natural resources and improve standards of environmental protection in treatment and disposal of electrical waste (Waste Electrical and Electronic Equipment Directive).



### CE Marking

Products with the CE marking comply with the EMC Directive (2014/30/EU) and the Low Voltage Directive (2014/35/EU) issued by the Commission of the European Community.

Hereby, Lenco Benelux BV; Thermiekstraat 1a, 6361 HB Nuth, The Netherlands, declares that this product is in compliance with the essential requirements and other relevant provisions of Directive 1999/5/EC.

The declaration of conformity may be consulted via [techdoc@lenco.com](mailto:techdoc@lenco.com)

## Service

For more information and helpdesk support, please visit [www.lenco.com](http://www.lenco.com) Lenco Benelux BV; Thermiekstraat 1a, 6361 HB, The Netherlands.

## Belangrijke veiligheidsinformatie

Waarschuwing: Verwijder de afdekking niet om het risico op elektrische schokken te verminderen. Er bevinden zich geen door de gebruiker te repareren onderdelen in het apparaat. Laat alle reparaties door vakbekwaam personeel uitvoeren.

Waarschuwing: Stel dit apparaat niet bloot aan regen of vocht, om het risico op brand of elektrische schokken te voorkomen.

Stel de adapter en draagbare DVD-speler niet bloot aan water (druppelen of spatten) en er mogen geen met water gevulde voorwerpen, zoals vazen, op het apparaat worden geplaatst.

Houd de draagbare DVD-speler uit de buurt van direct zonlicht en warmtebronnen, zoals radiators of fornuizen.

Blokkeer de ventilatieopeningen niet. Het apparaat is voorzien van sleuven en openingen voor ventilatie. De openingen mogen nooit worden geblokkeerd door de draagbare DVD-speler op een kussen, bank of vergelijkbaar oppervlak te plaatsen.

Plaats de draagbare DVD-speler niet op een onstabiel karretje of statief of een onstabiele standaard, beugel of tafel. Het apparaat kan vallen, wat mogelijk kan leiden tot schade of letsel.

Plaats nooit zware of scherpe voorwerpen op het LCD-scherm of het frame.

Gebruik alleen de bij de draagbare DVD-speler meegeleverde AC-adapter. Bij gebruik van een andere adapter vervalt uw garantie.

De stekker van de AC-adapter wordt gebruikt om het apparaat uit te schakelen en dient altijd gemakkelijk bereikbaar te blijven.

Ontkoppel de stroomaansluiting als het apparaat niet wordt gebruikt.

Aandacht voor het milieu is nodig bij het verwijderen van de batterijen.

LET OP: Als de batterij onjuist wordt geplaatst, bestaat er explosiegevaar. Vervang de batterij alleen door een zelfde of vergelijkbare soort batterij.

WAARSCHUWING: De batterij (batterij of batterijen of accu) mag niet worden blootgesteld aan extreme warmte, zoals zonlicht, vuur en dergelijke.

WAARSCHUWING: Overmatige geluidsdruk van oortelefoons en hoofdtelefoons kan gehoorverlies veroorzaken.

WAARSCHUWING: Gebruik alleen hulpstukken en accessoires die door de fabrikant zijn geleverd. Bij de draagbare DVD wordt een AC-adapter meegeleverd die wordt gebruikt om het apparaat uit te schakelen. Deze moet altijd goed bereikbaar blijven.

Let op: Er is explosiegevaar als de batterij verkeerd wordt vervangen. Vervang hem alleen door hetzelfde of een vergelijkbaar type (Lithium-batterij)

Deze markering geeft aan dat het product in de gehele EU niet met ander huisvuil mag worden verwijderd. Om mogelijke schade aan het milieu of de menselijke gezondheid te voorkomen door ongecontroleerde afvalverwijdering, recycle het product op een verantwoordelijke manier om het duurzame hergebruik van grondstoffen te bevorderen. Als u uw gebruikte apparaat wilt verwijderen, breng het dan naar een inzamelpunt of neem contact op met de dealer waar u het product heeft gekocht. Zij kunnen het product aannemen voor milieuvriendelijke recycling.



**Voedingsadapter (alleen voor EU)**

**Fabrikant: Shenzhen Mass Power Electronics Limited**

**Modelnummer: EFF0900150E1BA**

**Gebruik uitsluitend de lichtnetdapter die in de gebruiksaanwijzing wordt vermeld**

## Veiligheidsvoorschriften



EN	NL
WARNING	WAARSCHUWING
RISK OF ELECTRIC SHOCK	RISICO OP ELEKTRISCHE SCHOKKEN
DO NOT OPEN	OPEN HET APPARAAT NIET

Waarschuwing: Deze digitale speler voor videodiscs maakt gebruik van een lasersysteem. Het apparaat op een andere manier bedienen of het aanpassen of uitvoeren van procedures anders dan hierin is gespecificeerd, kan leiden tot een gevaarlijke blootstelling aan straling.

Waarschuwing: Open de behuizing niet, om directe blootstelling aan de laserbundel te voorkomen. Zichtbare laserstraling bij geopend apparaat.

Waarschuwing: Staar nooit direct in de laserbundel.

Let op: Plaats dit apparaat niet in een besloten ruimte, zoals een boekenkast of vergelijkbare ruimte.

Waarschuwing: wanneer het apparaat door kinderen wordt gebruikt, moeten de ouders ervoor zorgen dat het kind de inhoud van de handleiding begrijpt omtrent het gebruik van de batterij. Zo wordt de batterij altijd goed gebruikt.

Waarschuwing: wanneer u de batterij oververhit, gezwollen of vervormd aantreft, mag u deze batterij niet meer gebruiken en dient u via het contact/servicecentrum voor vervanging te zorgen.

Waarschuwing: nooit de batterij opladen op plaatsen met onvoldoende ventilatie, zoals: matras, bank, kussen, zachte mat...

Waarschuwing: we zijn niet aansprakelijk voor het onjuist gebruik van de batterij door de gebruiker of door het niet opvolgen van onze waarschuwingsinstructies op het etiket op de batterijhouder.

Waarschuwing: het is verboden om een USB-verlengkabel van meer dan 250 mm lengte op de USB-poort aan te sluiten.

### Opmerkingen met betrekking tot auteursrechten:

Het is wettelijk verboden om auteursrechtelijk beschermd materiaal zonder toestemming te kopiëren, uit te zenden, te tonen, via kabel uit te zenden, in het openbaar af te spelen of te verhuren.

Dit apparaat is voorzien van de functie voor kopieerbeveiliging, die is ontwikkeld door Macrovision. Op sommige discs zijn signalen voor kopieerbeveiliging opgenomen. Bij het opnemen en afspelen van de beelden van deze discs verschijnt er beeldruis. Dit apparaat is voorzien van technologie ter bescherming van auteursrechten die wordt beschermd door bepaalde Amerikaanse octrooien en andere rechten op intellectueel eigendom, die eigendom zijn van Macrovision Corporation en andere eigenaren van rechten. Gebruik van deze technologie ter bescherming van auteursrechten moet door Macrovision Corporation worden goedgekeurd en is uitsluitend bestemd voor gebruik thuis en voor ander beperkt kijken, tenzij Macrovision Corporation hiervoor toestemming heeft gegeven. Reverse engineering of demontage is verboden.

## SERIENUMMER:

Het serienummer bevindt zich aan de achterkant van het apparaat. Dit nummer is uniek voor dit apparaat en is niet beschikbaar voor anderen. U dient gevraagde informatie hier vast te leggen en deze handleiding als permanent bewijs van uw aankoop te bewaren.

Modelnr. \_\_\_\_\_

Serienr. \_\_\_\_\_

Aankoopdatum \_\_\_\_\_

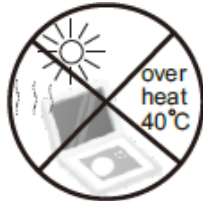
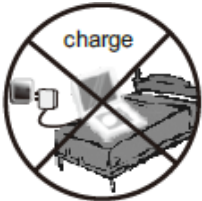

En	NL
charge	opladen
strong impact	krachtige inwerking
over heat 40°C	oververhitting 40 °C

## WAARSCHUWING

Slik de batterij niet in, vanwege risico op chemische brandwonden. (In de afstandsbediening meegeleverd.) Dit product bevat een munt/knoopcelbatterij. Als deze knoopcelbatterij wordt ingeslikt, kan dit binnen slechts 2 uur tot ernstige interne brandwonden en fataal letsel leiden. Houd nieuwe en gebruikte batterijen buiten bereik van kinderen. Als de batterijhouder niet goed kan worden gesloten, dient u het product niet meer te gebruiken en buiten bereik van kinderen te houden. Als u denkt dat batterijen zijn ingeslikt of binnenin een willekeurig lichaamsdeel terecht zijn gekomen, dient u onmiddellijk medische hulp te zoeken. Luister nooit voor lange tijd op hoge volumenniveaus, om mogelijke gehoorbeschadiging te voorkomen.

## Identificatie van bedieningselementen

### Hoofdeenheid

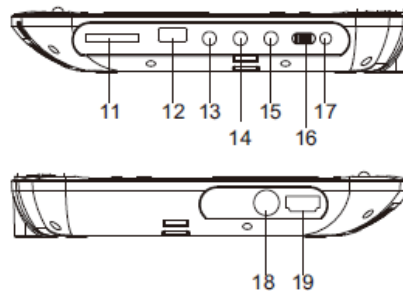
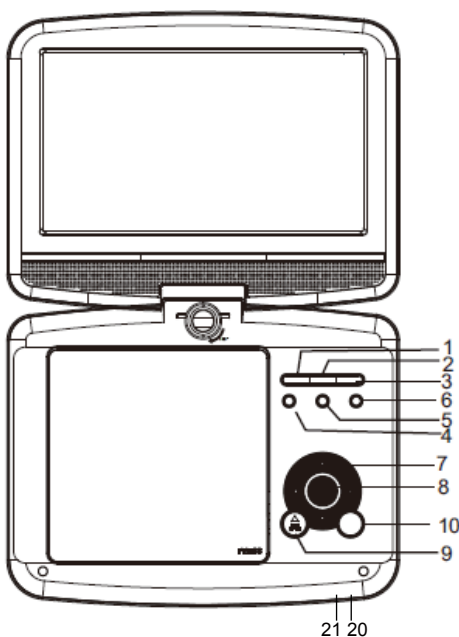

1. ▶|| AF SPELEN/PAUZEREN
2. STOP



3. BRON
4. VOL-
5. VOL+
6. MENU
7. ▲/▼/◀/▶ (omhoog/omlaag/rechts/links)

Een onderwerp selecteren in het menu. De OK-toets bevestigt menuselecties.

Tijdens het afspelen van een VCD/DVD, indien beschikbaar:

rechts: vooruitspoelen

links: terugspoelen

omhoog: vorige track

omlaag: volgende track

8. ENTER
9. OPEN
10. INSTELLINGEN
11. SD/MMC
12. USB
13. AV UIT
14.  Aansluiting oortelefoon
15. COAXIAAL
16. AAN/UIT
17. Ingang 9-12 V gelijkspanning
18. ANT
19. HDMI
20. Batterijplaadindicator  
Knippert groen wanneer de batterij wordt opgeladen.  
Brandt groen wanneer de batterij volledig is opgeladen.
21. Indicatielampje aan/uit  
Brandt rood als het toestel is ingeschakeld.

### Identificatie van bedieningselementen

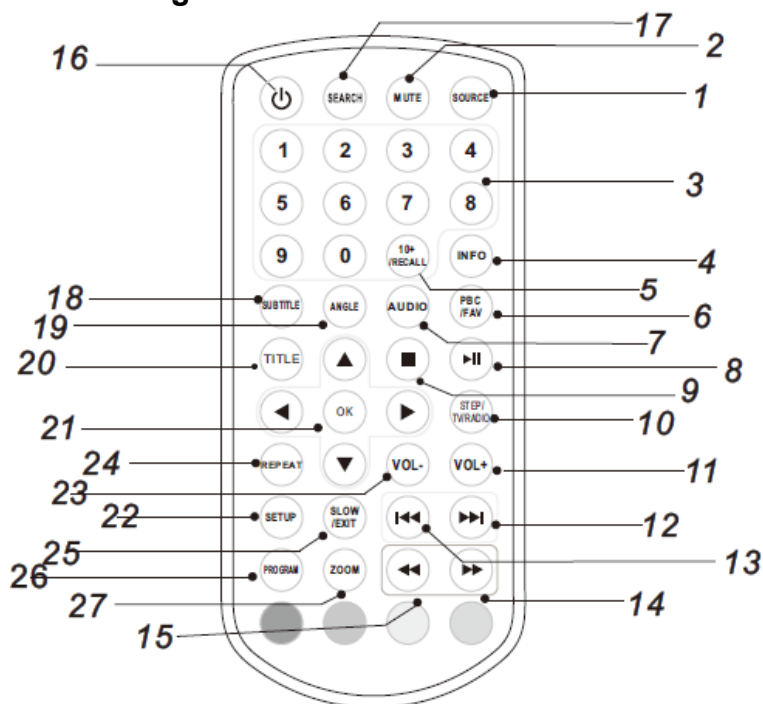

## 1. SOURCE

DVD/KAART/USB.

## 2. MUTE

Uitschakelen audio-uitgang.

## 3. CIJFERTOETSEN 0-9

Voor het selecteren van genummerde onderdelen in een menu.

## 4. INFO

Voor het weergeven van de speelduur en de statusinformatie.

## 5. 10+ RECALL

Druk eerst op 10+ om tracknummer 10 of hoger te selecteren. Bijvoorbeeld: selecteer track 12 door eerst op 10+ te drukken en vervolgens op cijfertoets 2.

## 6. PBC/FAV

PBC aan/uitschakelaar (VCD).

## 7. AUDIO

DVD: Druk tijdens het afspelen herhaaldelijk op AUDIO om, indien beschikbaar, de verschillende talen voor de audio te laten horen.

CD/VCD: Druk in afspeelmodus meerdere keren op "AUDIO" om van audiokanaal te wisselen (Links, Rechts, Mix, Stereo).

## 8. AFSPELEN/PAUZE

Druk eenmaal op AFSPELEN/PAUZE om het afspelen te pauzeren; als u voor de tweede keer op AFSPELEN/PAUZE drukt, wordt het afspelen hervat.

## 9. STOP

Wanneer u eenmaal op deze toets drukt, zal het apparaat het punt waar is gestopt opslaan en het afspelen vanaf dit punt hervatten wanneer u op "AFSPELEN (▶||)" drukt. Als u echter nogmaals op de "STOP"-toets i.p.v. op de "AFSPELEN (▶||)"-toets drukt, dan is deze hervatfunctie niet beschikbaar.

## 10. STEP/TV/RADIO

Stapsgewijs afspelen in DVD-modus.

## 11. VOL+

Aanpassen volume

## 12. Volgende

Naar het volgende hoofdstuk of de volgende track gaan.

## 13. Achteruit overslaan

Naar het vorige hoofdstuk of het begin van de huidige track gaan.

## 14. ▶▶ TOETS

Druk op de KNOP ▶▶, waarmee u op 5 snelheden kunt doorspoelen (X2->X4->X8->X16->X32->AFSPELEN). Met AFSPELEN keert u terug naar de normale weergave.

## 15. ◀◀ TOETS

Druk op de KNOP ◀◀, waarmee u op 5 snelheden kunt terugspoelen (X2->X4->X8->X16->X32->AFSPELEN). Met AFSPELEN keert u terug naar de normale weergave.

## 16. ⏻

Het apparaat in/uitschakelen.

## 17. SEARCH

Ga naar het gewenste tijdstip, titel of hoofdstuk in de DVD-modus.

## 18. SUBTITLE

Druk tijdens de weergave herhaaldelijk op SUBTITLE (ONDERTITELS) om een andere taal voor de ondertiteling te kiezen.

## **19. ANGLE**

DVD: Door op ANGLE (HOEK) te drukken, wijzigt u de kijkhoek voor DVD's die deze functie ondersteunen.

## **20. TITLE**

Om terug te keren naar het titelmenu van de DVD.

## **21. OK**

Bevestigt de menukeuze.

## **22. SETUP**

Voor toegang tot of verlaten van het instellingenmenu.

## **23. VOL-**

Aanpassen volume

## **24. REPEAT**

Druk tijdens het afspelen meerdere keren op "REPEAT" om de gewenste herhaalmodus te selecteren.

DVD: u kunt kiezen voor het herhalen van hoofdstuk/titel/alles.

CD/VCD: u kunt kiezen voor het herhalen van een track of van alles.

MP3: u kunt kiezen voor het herhalen via shuffle/willekeurig/enkele/herhaal een/herhaal map/map.

## **25. SLOW**

Druk herhaaldelijk op de toets Traag om vertraagd af te spelen en de verschillende snelheden te doorlopen. De snelheden zijn 1/2, 1/4, 1/8, 1/16 en normaal.

## **26. PROGRAM**

DVD/VCD/CD: Met de programmafunctie kunt u uw favoriete tracks van de disc opslaan. Druk op de "PROGRAM"-toets (programmeren), waarna het programmamenu op het scherm zal verschijnen. Nu kunt u de cijfertoetsen gebruiken om direct de titel-, hoofdstuk- of tracknummers in te voeren en de afspeeloptie te selecteren. Om de normale weergave te hervatten, drukt u op PROGRAM (programma) en selecteert u een programma-optie in het programmamenu. Druk nogmaals op PROGRAM om het programmamenu te verlaten. Mp3 heeft de functie Map/bestandslijst.

## **27. ZOOM**

DVD/VCD: Gebruik "ZOOM" om het videobeeld te vergroten of verkleinen.

1. Druk in afspeel- of pauzemode op ZOOM om de Zoomfunctie te activeren. Het rechthoekframe zal kort rechtsonder in het beeld verschijnen.

2. Ieder keer drukken op de toets ZOOM wijzigt het TV-schermbild volgens de volgende volgorde:  
2 x groter → 3 x groter → 4 x groter → 1/2 kleiner → 1/3 kleiner → 1/4 kleiner → normale grootte

JPEG: Gebruik "ZOOM" om de foto te vergroten of te verkleinen.

1. Druk op 'ZOOM'.

2. Gebruik "▶▶" om de afbeelding te vergroten of "◀◀" om te verkleinen.

Gebruik de ▲ ▼ ◀ ▶-toetsen om door de ingezoomde afbeelding te bewegen.

## **28. RODE / GROENE / GELE / BLAUWE KNOPPEN**

Specifieke functies in DVB-modus.

## Instellen instellingenmenu

### Algemene instellingenpagina

Druk op SETUP (INSTELLINGEN) om naar het instellingenmenu te gaan. Gebruik de navigatietoetsen "▲▼◀▶" om het gewenste onderwerp te selecteren. Druk na de gemaakte instellingen nogmaals op "SETUP" om de normale weergave te hervatten.

U kunt de volgende menuonderwerpen instellen:

**GENERAL (ALGEMEEN):** selecteert het GENERAL PAGE (ALGEMENE PAGINA) menu.

**AUDIO:** selecteert het AUDIO PAGE (AUDIO PAGINA) menu.

**VIDEO:** selecteert het VIDEO PAGE (VIDEOPAGINA) menu.

**PREFERENCE (VOORKEUR):** selecteert het PREFERENCE PAGE (VOORKEURPAGINA) menu.

### Algemene instellingenpagina

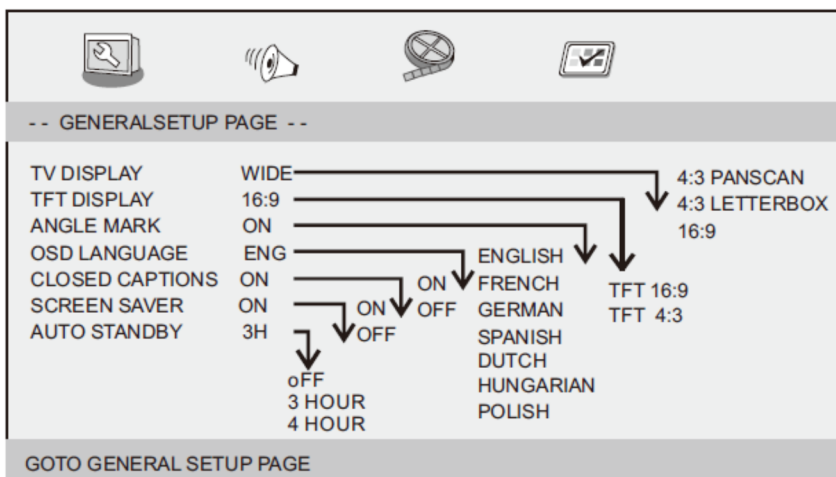

**TV DISPLAY (TV SCHERM):** selecteert de aspectverhouding van het beeld.

**4:3 PANSCAN:** als u een normale TV bezit en wilt dat beide zijden van het beeld afgeknipt en aangepast worden om op uw TV scherm te passen.

**4:3 LETTERBOX (BRIEVENBUS):** als u een normale TV bezit. In dit geval wordt een breed beeld met zwarte balken onderin en bovenin het TV-scherm weergegeven.

**16:9:** breedbeeldscherm.

### TFT DISPLAY (TFT-SCHERM)

Selecteert de beeldverhouding tijdens het afspelen.

### Angle Mark (Hoekmarkering)

Informatie weergeven over de huidige hoekinstelling in de rechter hoek van het TFT scherm, indien beschikbaar op de disk.

### OSD Language (OSD Taal)

U kunt uw eigen gewenste taalinstellingen selecteren.

### Closed Captions (Ondertitels)

Ondertitels zijn gegevens verborgen in het videosignaal van bepaalde disks. Voordat u deze functie selecteert, dient u te controleren of de disk inderdaad ondertitels bevat en of ook uw TV ingesteld is voor deze functie.

## Screen Saver (Schermbeveiliging)

Deze functie wordt gebruikt om de schermbeveiliging Aan of Uit te schakelen.

## Auto Standby (Automatische standby)

Deze functie wordt gebruikt om de automatische stand-by in te stellen op 3 of 4 uur.

**3 HOURS (3 UUR):** het apparaat zal op stand-by schakelen, nadat er voor 3 uur geen actie is uitgevoerd door de gebruiker.

**4 HOURS (4 UUR):** het apparaat zal op stand-by schakelen, nadat er voor 4 uur geen actie is uitgevoerd door de gebruiker.

**OFF (UIT):** de automatische stand-by-functie is uitgeschakeld, en de unit blijft in "on" (aan) modus, zelfs als er geen interactie is met de gebruiker.

## Pagina audio-instellingen

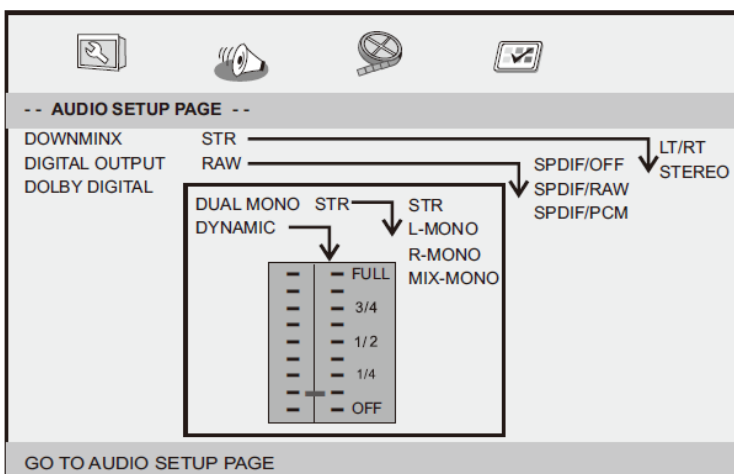

### Downmix

U kunt met deze optie de stereo analoge uitgang van uw DVD-speler instellen.

**LT/RT:** Selecteer deze optie als uw DVD-speler aangesloten is op een Dolby Pro Logic decoder.

**Stereo:** Selecteer deze optie als de uitgang alleen geluid geeft op de twee voorluidsprekers.

### Digital Output (Digitale Uitgang)

De functie wordt gebruikt om de SPDIF-uitgang te selecteren: SPDIF Uit, SPDIF/RAW, SPDIF/PCM.

**SPDIF Off (SPDIF UIT):** Schakelt de SPDIF uitgang uit.

**SPDIF/RAW:** Als u de DIGITALE AUDIO-UITGANG aangesloten hebt op een multikanaal decoder/ontvanger.

**SPDIF/PCM:** Alleen als uw ontvanger geen multikanaal audio kan decoderen.

### Dolby digital

De Dolby Digital Instelling biedt de volgende opties: 'Dual Mono' ('Dubbel Mono') en 'Dynamic' ('Dynamisch').

#### Dual Mono (Dubbel Mono)

**Stereo:** het linker mono geluid zal uitgangssignalen sturen naar de Linker luidspreker en het rechter mono geluid zal uitgangssignalen naar de Rechter luidspreker sturen.

**L-Mono:** het linker mono geluid zal uitgangssignalen sturen naar de Linker en Rechter luidspreker.

**R-Mono:** het rechter mono geluid zal uitgangssignalen sturen naar de Linker en Rechter luidspreker.

**Mix-Mono:** Linker en Rechter gemixte monogeluiden zullen uitgangssignalen naar de Linker en Rechter luidspreker sturen.

**Dynamic (Dynamisch)**

Dynamische bereikcompressie.

**Pagina video-instellingen**

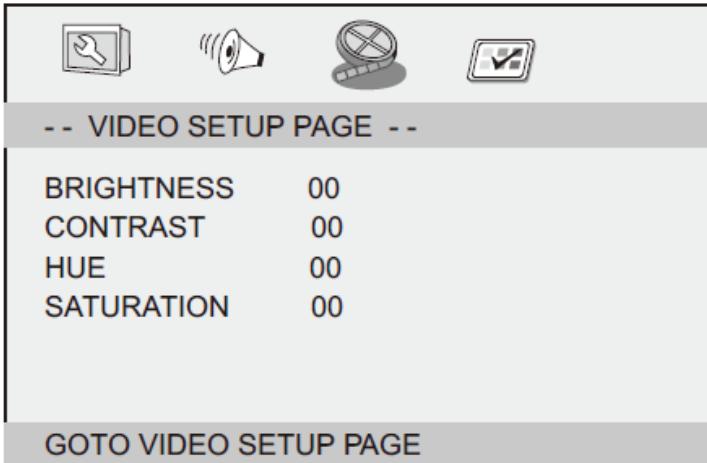

Brightness, Contrast, Hue, Saturation (Helderheid, Contrast, Tint, Verzadiging): videokwaliteit instellen.

**Voorkeuropagina**

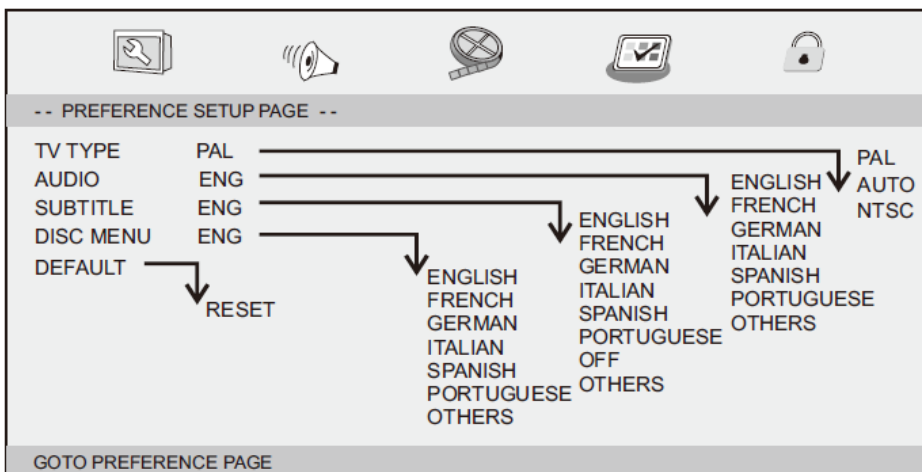

**TV Type (Soort TV)**

Voor het selecteren van het kleursysteem dat overeenkomt met uw TV bij gebruik van de AV-uitgang. Deze DVD-speler is voor zowel NTSC als PAL geschikt.

**PAL** - selecteer deze optie als de aangesloten TV is voorzien van het PAL-systeem. Het wijzigt het videosignaal van een NTSC-disc en voert dit uit in PAL-formaat.

**NTSC** - selecteer deze als de aangesloten TV een NTSC-systeem is. Het wijzigt het videosignaal van een PAL-disc en voert dit uit in NTSC-formaat.

**Auto:** Verandert het uitgaande videosignaal automatisch op basis van het afspelende diskformaat.

**Audio:** Audiotaal selecteren (indien beschikbaar).

**Subtitle (Ondertiteling):** Ondertitelingstaal selecteren (indien beschikbaar).

Disc Menu (Diskmenu): Taal voor het diskmenu selecteren (indien beschikbaar).

Default (Standaard): Terugstelling naar standaard fabriekswaarden.

## Parameters en specificaties

### Elektronische parameters

Onderwerp	Standaard vereiste
Stroomvereisten	: AC 100-240 V, 50/60 Hz
Energieverbruik	: <12W
Bedrijfsvochtigheid	: 5% tot 90%
Uitgang	VIDEO UIT : 1 Vp-p (75 Ω)
	AUDIO UIT : 1,4 VRms (1 KHz, 0 dB)
	Audio : Luidspreker: 1 W x 2, hoofdtelefoonuitgang

### Systeem

Laser	: Halfgeleider laser, golflengte 650 nm.
Signaalsysteem	: NTSC/PAL
Frequentiebereik	: 20 Hz tot 20 kHz (1 dB)
Signaal/ruisverhouding	: Beter dan 80 dB (uitsluitend analoge uitgangen)
Dynamisch bereik	: Meer dan 85 dB (DVD/CD)

Opmerking: Ontwerp en specificaties kunnen zonder voorafgaande kennisgeving worden gewijzigd.

### Batterijparameters

Batterijspecificaties:

Uitvoer: 7,4V

Laad/Ontlaadtijd:

Standaard laadtijd: 3u tot 4u

Opslag- en bedrijfscondities:

1. Opslagcondities	Temperatuur	Vochtigheid
6 maanden	-20°C~+45°C	65±20%
1 week	-20°C~+45°C	65±20%
2. Gebruiksomstandigheden	Temperatuur	Vochtigheid
Standaard lading	0°C~+45°C	65±20%
Standaard ontlading	-20°C~+65°C	65±20%

### Belangrijke opmerkingen betreffende ontvangst van TV kanalen :

- De basis van de antenne is magnetisch; voor een betere ontvangst van het TV signaal, indien mogelijk, de basis van de antenne plaatsen op een metalen oppervlakte zoals het koetswerk van een wagen, een verwarming, een koelkast ...
- De DVP-9413 kan enkel gratis niet versleutelde zenders ontvangen.

## Eerste keer installeren



Schakel de TV in, nadat alle verbindingen juist zijn aangesloten. Verzekert u ervan dat het apparaat op het elektriciteitsnet is aangesloten. Druk op de Aan/uit-toets om de ontvanger in te schakelen. Als u de ontvanger voor de eerste keer gebruikt of als u het apparaat naar de fabrieksinstellingen heeft gereset, zal het hoofdmenu op uw TV-scherm verschijnen.

- (1) Selecteer de [OSD-taal (Schermweergavetaal)] en druk op de RECHTS/LINKS-toets om een taal te selecteren.
- (2) Selecteer [Country (Land)] en druk op de RECHTS/LINKS-toets om het land waarin u woont te selecteren.
- (3) Selecteer [Channel Search (Kanalen zoeken)] en druk op de RECHTS- of OK-toets om het automatisch zoeken van kanalen te starten.
- (4) Zodra de kanaalafstemming is voltooid, bent u klaar om TV te kijken.

## Basisbediening

### Beheren van programma-instellingen

Om toegang tot het menu te krijgen, drukt u op de SETUP-toets en selecteert u [Program (Programma)]. Het menu bevat opties om de programma-instellingen aan te passen. Selecteer een optie en druk op OK of op de RECHTS-toets om die instelling aan te passen. Druk op de EXIT-toets om het menu te verlaten.

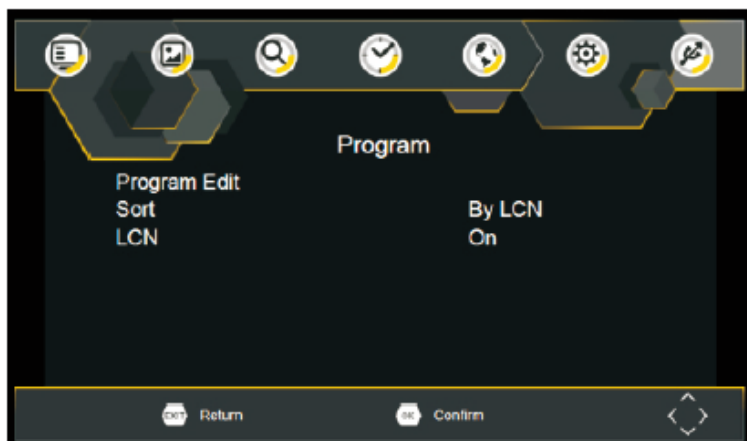



## Program Edit (Programma bewerken)

Om uw programmavoorkeuren te bewerken (vergrendelen, overslaan, favorieten, verplaatsen of verwijderen), dient u naar het menu Program Edit (Programma bewerken) te gaan. Een wachtwoord is bij het eerste gebruik niet vereist. Alleen na het vergrendelen van een kanaal, kunt u het standaard wachtwoord '000000' invoeren om toegang te krijgen.

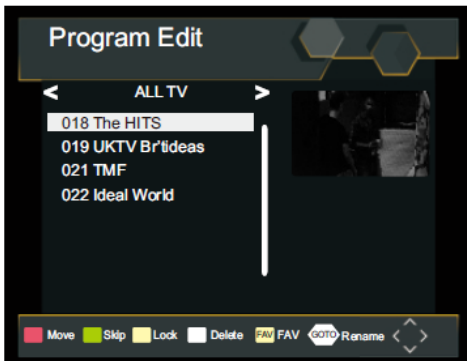

### Instellen van favoriete programma's

U kunt een shortlist van uw favoriete programma's opstellen, waardoor u die gemakkelijk kunt benaderen. Het instellen van uw favoriete TV- of radioprogramma's:

1. Selecteer het gewenste programma en druk op de FAV-toets (FAVORIETEN). Een hartvormig symbool verschijnt en het programma is als favoriet gemarkeerd.
2. Herhaal de vorige stap om meer favoriete programma's te selecteren.
3. Om te bevestigen en het menu te verlaten, drukt u op de EXIT-toets.

Het uitschakelen van een favoriet TV- of radio-programma:

Druk op de afstandsbediening op de FAV-toets op het hartvormige symbool.

Bekijk uw favoriete programma's:

1. Druk op de FAV-toets en het menu met de favorieten zal verschijnen.
2. Druk op OMHOOG/OMLAAG om uw favoriete programma's te selecteren.
3. Druk op OK om uw favoriete programma te selecteren.

### Verwijderen van TV- of radioprogramma's

1. Selecteer het programma en druk op de BLAUWE knop. Er verschijnt een bericht. Druk op OK om het programma te verwijderen.
2. Herhaal de vorige stap om meer programma's te verwijderen.

### Skippen van TV- of radioprogramma's

1. Selecteer het programma dat u wilt overslaan en druk op de GROENE knop. Een skip-symbool wordt weergegeven. Het programma is nu als skippen gemarkeerd.
2. Herhaal de vorige stap om meer programma's te selecteren.
3. Om te bevestigen en het menu te verlaten, drukt u op de EXIT-toets.

Het uitschakelen van het skippen van TV- of radioprogramma's:

Druk op de GROENE knop op het te skippen programma met het skip-symbool.

### Verplaatsen van TV- of radioprogramma's

1. Selecteer het gewenste programma en druk op de RODE knop. Een verplaats-symbool zal verschijnen.
2. Druk op OMHOOG/OMLAAG om het programma te verplaatsen.
3. Druk op OK om te bevestigen.
4. Herhaal de bovenstaande stappen om meer programma's te verplaatsen.

## Vergrendelen van programma's

U kunt geselecteerde programma's voor beperkte weergave vergrendelen.

Vergrendelen van TV- of radioprogramma:

1. Selecteer het gewenste programma en druk op de GELE knop. Een slot-symbool wordt weergegeven. Het programma is nu als vergrendeld gemarkeerd.
2. Herhaal de vorige stap om meer programma's te selecteren.
3. Om te bevestigen en het menu te verlaten, drukt u op de EXIT-toets.
4. Druk op de GELE knop om het vergrendelde programma uit te schakelen.
5. Om het vergrendelde programma te kunnen bekijken, dient u het standaard of het gewijzigde wachtwoord in te voeren. (Zie systeeminstellingen "Set Password (Wachtwoord instellen)")

## Sorteren

Sorteer uw kanalen met de volgende opties:

Op [LCN (logisch kanaalnummer)] - Sorteer de kanalen in oplopende volgorde.

Op [Name (Naam)] - Sorteer de kanalen op alfabetische volgorde.

Op [Service ID (Service-id)] - Sorteer de kanalen volgens het station.

## LCN (logisch kanaalnummer)

Zet LCN (logisch kanaalnummer) aan of uit.

## Video-instellingen

Om toegang tot het menu te krijgen, drukt u op SETUP en selecteert u vervolgens [Picture (Beeld)]. Het menu bevat opties om de video-instellingen aan te passen. Druk op OMHOOG/OMLAAG om een optie te selecteren en druk op RECHTS/LINKS om die instelling aan te passen. Druk op EXIT om het menu te verlaten.



### Aspect Ratio (Aspectverhouding)

U moet het beeldformaat instellen op 4:3 PanScan, 4:3 Letter Box, 4:3 volledig scherm, 16:9 breedbeeld, 16:9 Pillarbox of Auto voor de maximale weergave bij het TV kijken.

### Resolution (Resolutie)

Als de video niet goed wordt weergegeven, wijzigt u de instelling. Deze instelling is om met de meest voorkomende instelling voor HDMI overeen te komen.

[576i] voor een TV-systeem met PAL.

[576P]: voor een TV-systeem met PAL.

[720P]: voor een TV-systeem met NTSC of PAL.

[1080I]: voor een TV-systeem met NTSC of PAL.

[1080P]: voor een TV-systeem met NTSC of PAL.

### TV-formaat

Als de video niet goed wordt weergegeven, moet u de instellingen wijzigen. Dit moet overeenkomen met de meest gebruikelijke instelling voor TV's in uw land.

[NTSC]: voor een TV-systeem met NTSC.

[PAL]: voor een TV-systeem met PAL.

### Kanalen zoeken

Om toegang tot het menu te krijgen, drukt u op SETUP en selecteert u [Search Channel (Kanalen zoeken)].

Het menu biedt opties om de instellingen voor Search Channel (Kanalen zoeken) aan te passen.

Selecteer een optie en druk op RECHTS/LINKS om de instellingen aan te passen.

Druk op EXIT om het menu te verlaten.

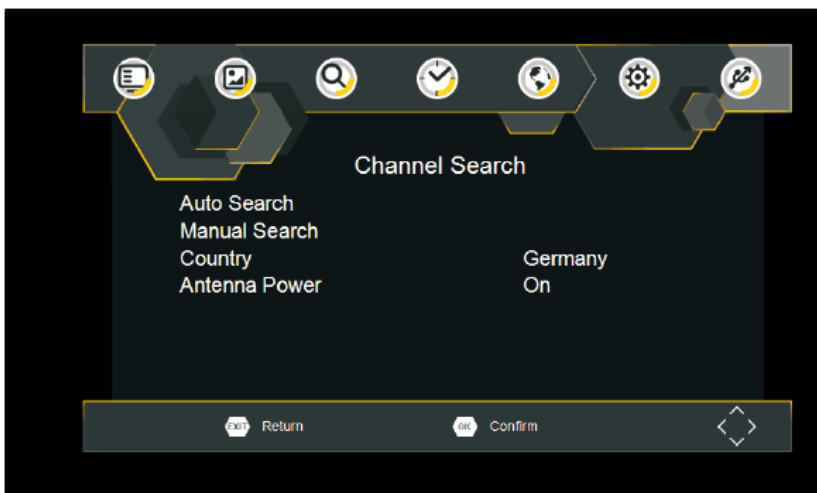

### Auto Search (Automatisch zoeken)

Zoekt en installeert alle kanalen automatisch. Deze optie overschrijft alle voorkeurkanalen.

1. Selecteer [Auto Search (Automatisch zoeken)] en druk op OK of op RECHTS om het zoeken naar kanalen te starten.
2. Om het zoeken naar kanalen te annuleren, drukt u op EXIT.

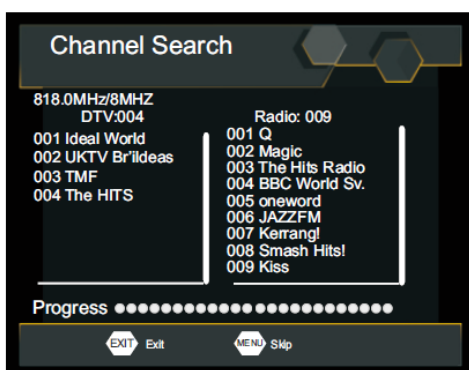

### Manual Search (Handmatig zoeken)

Het handmatig installeren van nieuwe kanalen. Deze optie voegt nieuwe kanalen toe, zonder de huidige lijst met kanalen te wijzigen.

1. Selecteer [Manual Search (Handmatig zoeken)] en druk op OK of op RECHTS. Het scherm voor het zoeken naar kanalen verschijnt.

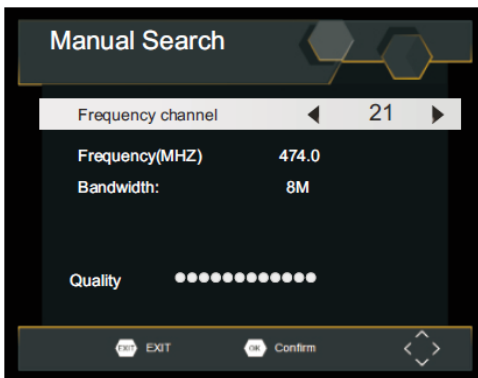

2. Druk op de RECHTS/LINKS-toets om de kanaalfrequentie te selecteren.
  3. Druk op OK om te beginnen met het zoeken naar kanalen.
- Wanneer een kanaal wordt gevonden, wordt deze opgeslagen en toegevoegd aan de lijst met kanalen. Als er geen kanalen kunnen worden gevonden, verlaat dan het menu.

### Country (Land)

Selecteer het land waarin u woont.

### Antenna Power (Antennespanning)

Voorzie de antenne van spanning.

### Instellen van de tijd

Om toegang tot het menu te krijgen, drukt u op MENU en selecteer daarna [Time (Tijd)]. Het menu bevat opties om de tijd aan te passen. Druk op OMHOOG/OMLAAG om een optie te selecteren en druk op RECHTS/LINKS om de instellingen te selecteren. Druk op EXIT om het menu te verlaten.

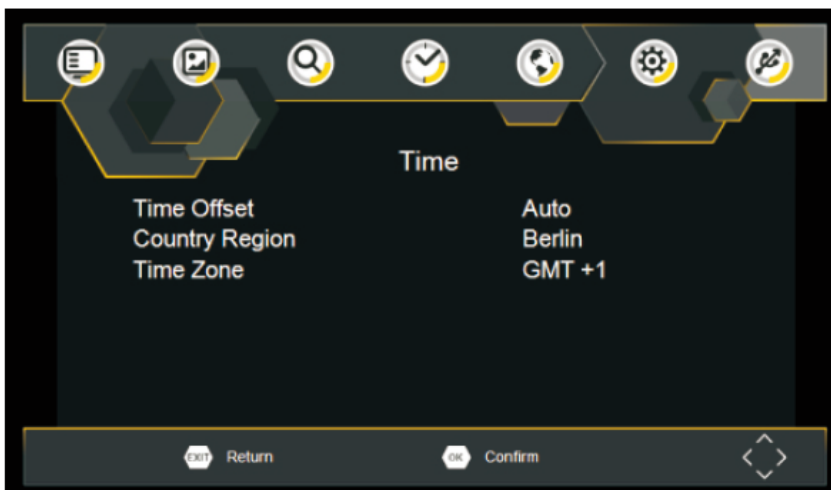

### Time offset (Tijdsverschil)

Selecteer automatische of handmatige aanpassingen voor het GMT-tijdsverschil.

### Country Region (Landregio)

Country Region (Landregio) wordt automatisch ingesteld wanneer u het land in het menu voor kanalen zoeken instelt.

## Time zone (Tijdzone)

Selecteer de tijdzone wanneer [Time Offset (Tijdsverschil)] is ingesteld op handmatig.

## Optie

Om tot het menu toegang te krijgen, drukt u op SETUP en selecteert u [Option (Optie)]. Het menu biedt opties om de OSD-taal (schermweergavetaal) aan te passen, de Subtitle Language (Taal voor ondertitels) en de Audio Language (Taal voor de audio). Selecteer een optie en druk op RECHTS/LINKS om de instelling aan te passen. Druk op EXIT om het menu te verlaten.

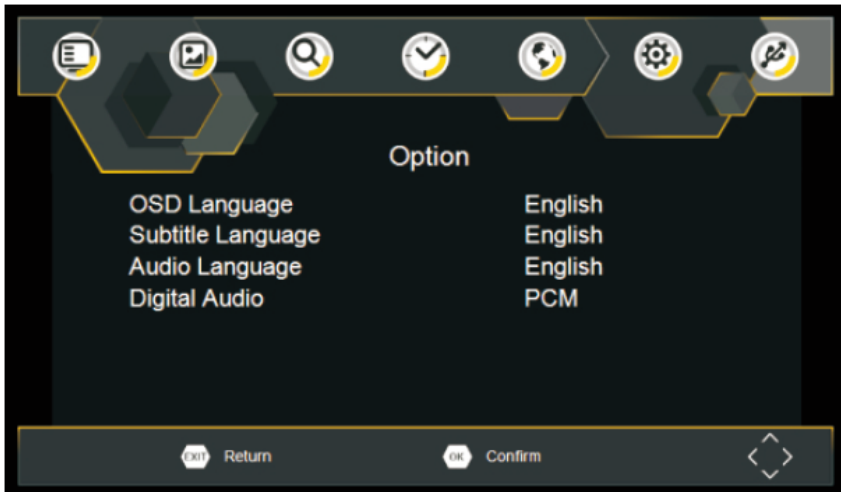

## OSD Language (OSD Taal)

Selecteer een OSD Language (Schermweergavetaal).

## Audio Language (Audiotaal)

Selecteer de gewenste gesproken taal voor het bekijken van TV-kanalen. Als de taal niet beschikbaar is, zal de standaard programmataal worden gebruikt.

## Subtitle Language (Taal voor ondertitels)

Selecteer de gewenste taal voor de ondertiteling.

## Digital Audio (Digitale audio)

Stel op de HDMI-poort het gewenste audioformaat in: PCM, Raw HDMI Aan, Raw HDMI Uit, Uit (indien beschikbaar).

## Systeeminstellingen

Om toegang te krijgen tot het menu, drukt u op SETUP en selecteer [System (Systeem)]. Het menu biedt opties om de systeeminstellingen aan te passen. Druk op de OMHOOG/OMLAAG-toets om een optie te selecteren en druk RECHTS/LINKS om de instelling aan te passen. Druk op EXIT om het menu te verlaten.



### **Set Password (Wachtwoord instellen)**

Instellen of veranderen van het wachtwoord voor vergrendelde programma's. Voer uw oude wachtwoord in of het standaard wachtwoord '000000'. Vervolgens wordt u gevraagd om een nieuw wachtwoord in te voeren. Om te bevestigen voert u opnieuw uw nieuwe wachtwoord in. Als het eenmaal is bevestigd, drukt u op EXIT om het menu te verlaten.

Hoofdwachtwoord is '888888'

### **Restore Factory Default (Herstel fabrieksinstellingen)**

Reset uw settopbox naar de fabrieksinstellingen. Selecteer [Restore Factory Default (Herstel fabrieksinstellingen)] in het hoofdmenu en druk op OK of op RECHTS om te selecteren. Voer uw wachtwoord in of het standaard wachtwoord '000000' en druk op OK om te bevestigen. Deze optie zal alle voorgeprogrammeerde kanalen en instellingen verwijderen.

### **Information (Informatie)**

Bekijk model-, hardware- en software-informatie.

### **Software Update (Software-update)**

Software Update (Software-update)

### **USB**

Om tot het menu toegang te krijgen, drukt u op de SETUP-toets en selecteert u USB.



### **Multimedia**

Schakel over naar de USB-modus en sluit de USB aan om bestanden te bekijken.

### **Photo Configure (Fotoconfiguratie)**

Stel de parameters in voor het bekijken van foto's.

### **Movie Configure (Filmconfiguratie)**

Stel de parameters in voor de weergave van ondertitels.

## Technische specificaties

Onderwerp	Subitem	Parameter
Tuner	Frequentie-input	170 - 230 MHz
		470 - 860 MHz
	RF-ingangsniveau	-79 dBm (T), -75 dBm (T2)
	IF-bandbreedte	7 MHz en 8 MHz
Video	Decoder-format	MPEG4 AVC/H.264 HP@L4
		HEVC/H.265 HT@L4
		MPEG2 MP@ML.HL
	Uitvoerformaat	480i, 480p, 576i, 576P, 720P, 1080i, 1080P, 4:3 en 16:9
	Uitgangspoort	HDMI

## Probleemoplossing

Probleem	Mogelijke oorzaken	Wat u kunt doen
Geen beeld	Stroom is niet aangesloten	Sluit de stroom aan
	De aan/uit-schakelaar is niet aan	Schakel de stroom in
Scherm meldt "geen signaal"	DVB-T-kabel is niet aangesloten	Sluit de DVB-T-kabel aan
	Verkeerde instelling	Herstel de instelling
Geen geluid uit de luidspreker	Het geluid is gedempt	Schakel de demp-functie uit
	Verkeerde soundtrack	Probeer een andere soundtrack
Alleen geluid, geen beeld op het scherm	Geen of verkeerde aansluiting met de AV-kabel	Zorg ervoor dat de kabels goed zijn aangesloten
	Het programma is een radioprogramma	Druk op de <TV/RADIO>-knop om over te schakelen naar de TV-modus
Afstandsbediening reageert niet	De batterij is leeg	Vervang de batterij
	Afstandsbediening is niet goed gericht of niet dicht genoeg bij de settopbox	Pas de positie van de afstandsbediening aan en ga dicht bij het apparaat staan
Het beeld stopte plotseling of bestaat uit blokjes	Het signaal is te zwak	Versterk het signaal

## Garantie

Lenco biedt service en garantie aan overeenkomstig met de Europese wetgeving. Dit houdt in dat u, in het geval van reparaties (zowel tijdens als na de garantieperiode), uw lokale handelaar moet contacteren.

Belangrijke opmerking: Het is niet mogelijk om producten die gerepareerd moeten worden direct naar Lenco te sturen. Belangrijke opmerking: De garantie verloopt als een onofficieel servicecenter het apparaat op wat voor manier dan ook heeft geopend, of er toegang toe heeft gekregen.

Het apparaat is niet geschikt voor professioneel gebruik. In het geval van professioneel gebruik worden alle garantieverplichtingen van de fabrikant nietig verklaard.

## Disclaimer

Er worden regelmatig updates in de firmware en/of hardwarecomponenten gemaakt. Daardoor kunnen gedeelten van de instructie, de specificaties en afbeeldingen in deze documentatie enigszins verschillen van uw eigen situatie. Alle onderwerpen die staan beschreven in deze handleiding zijn bedoeld als illustratie en zijn niet van toepassing op specifieke situaties. Aan de beschrijving in dit document kunnen geen rechten worden ontleend.



### Afvoer van het oude apparaat

Dit symbool geeft aan dat het betreffende elektrische product of de batterij niet moet worden verwijderd als algemeen huishoudelijk afval in Europa. Zorg voor een juiste afvalverwerking door het product en de batterij in overeenstemming met alle van toepassing zijnde lokale wetten voor het verwijderen van elektrische apparatuur of batterijen te verwijderen. Als u dit doet, helpt u de natuurlijke hulpbronnen te behouden en de standaard van milieubescherming te verbeteren bij de behandeling en verwijdering van elektrisch afval (Afgedankte Elektrische en Elektronische Apparatuur).



### CE-markering

Producten met een CE keurmerk houden zich aan de EMC richtlijn (2014/30/EC) en de Richtlijn voor Lage Voltage (2014/35/EC) uitgegeven door de Europese Commissie.

Hierbij verklaart Lenco Benelux BV, Thermiekstraat 1a, 6361 HB Nuth, Nederland, dat dit product voldoet aan de essentiële eisen en andere relevante bepalingen van Richtlijn 1999/5/EU.

De conformiteitsverklaring kan worden geraadpleegd op [techdoc@lenco.com](mailto:techdoc@lenco.com)

## Service

Voor meer informatie en ondersteuning van de helpdesk, kunt u terecht op [www.lenco.com](http://www.lenco.com); Lenco Benelux BV, Thermiekstraat 1a, 6361 HB Nuth, Nederland.



## Wichtige Sicherheitsanweisungen

Warnung: Um das Risiko eines Stromschlages zu minimieren, sollten Sie die Abdeckungen oder die Rückseite nicht entfernen. Im Inneren befinden sich keine vom Benutzer zu wartenden Teile. Überlassen Sie alle Wartungsarbeiten dem qualifizierten Kundendienstpersonal.

Warnung: Zur Vermeidung von Brand- oder Stromschlaggefahr darf dieses Gerät weder Regen noch Feuchtigkeit ausgesetzt werden.

Setzen Sie den Adapter oder das tragbare DVD-Gerät keinem Wasser (Tropf- oder Spritzwasser) aus. Stellen Sie niemals mit Flüssigkeit gefüllte Gegenstände, wie Vasen, auf das Gerät.

Halten Sie den tragbaren DVD-Spieler von direktem Sonnenlicht und Wärmequelle, z. B. Heizkörpern oder Öfen fern.

Blockieren Sie nicht die Lüftungsöffnungen. Schlitze und Öffnungen am Gerät dienen zur Belüftung. Die Öffnungen sollten nie blockiert werden, indem Sie Ihr tragbares DVD-Gerät auf ein Kissen, Sofa oder anderen ähnlichen Oberflächen abstellen.

Stellen Sie das tragbare DVD-Gerät nicht auf einen instabilen Wagen, Ständer, Stativ, Tisch oder Halterung. Das Gerät kann herunterfallen und hierdurch beschädigt werden oder zu Verletzungen von Personen führen.

Platzieren Sie niemals schwere oder scharfe Gegenstände auf dem LCD-Panel oder dem Rahmen.

Verwenden Sie nur den Netzadapter, der mit dem tragbaren DVD-Gerät mitgeliefert wurde. Die Verwendung eines anderen Adapters führt zum Erlöschen der Garantie.

Der Netzstecker des AC-Adapters dient der Trennung des Gerätes vom Stromnetz und sollte jederzeit mühelos erreichbar sein.

Trennen Sie das Gerät von der Stromversorgung, wenn es nicht verwendet wird.

Bei der Batterieentsorgung sind die Entsorgungsvorschriften einzuhalten.

ACHTUNG: Es besteht Explosionsgefahr, wenn die Batterien nicht korrekt eingelegt werden. Nur mit Batterien des gleichen oder entsprechenden Typs ersetzen.

WARNUNG: Die Batterie (Batterie oder Batterien oder Akku) muss vor extremer Hitze wie Sonneneinstrahlung, Feuer oder ähnlichem geschützt werden.

WARNUNG: Übermäßiger Schalldruck von Ohrhörern oder Kopfhörern kann zu Hörschäden führen.

WARNUNG: Verwenden Sie nur das vom Hersteller bereitgestellte Zubehör. Das tragbare DVD-Gerät ist mit einem AC-Adapter ausgestattet. Der AC-Adapters dient der Trennung des Gerätes vom Stromnetz und sollte jederzeit mühelos erreichbar sein.

Achtung: Wenn die Batterien durch falsche Batterien ersetzt werden, besteht Explosionsgefahr. Ersetzen Sie Batterien nur mit Batterien des gleichen Typs (Lithiumbatterien).

Dieses Kennzeichen bedeutet, dass dieses Gerät innerhalb der EU nicht zusammen mit anderen Haushaltsabfällen entsorgt werden darf. Wir möchten Sie daher bitten, uns mit Ihrem Beitrag bei der Ressourcenschonung und beim Umweltschutz zu unterstützen. Bitte geben Sie das Altgerät bei den eingerichteten Rücknahmestellen (falls vorhanden) ab oder fragen Sie Ihren Händler, bei dem Sie das Gerät gekauft haben. Dieser wird das Gerät umweltgerecht recyceln.



Netzteil (nur für EU)

Hersteller: Shenzhen Mass Power Electronics Limited

Modellnummer: EFF0900150E1BA

Verwenden Sie nur die im Handbuch angegebene Stromversorgung

## Sicherheitsanweisungen



EN	DE
WARNING	ACHTUNG
RISK OF ELECTRIC SHOCK	STROMSCHLAGGEFAHR
DO NOT OPEN	NICHT ÖFFNEN

Warnung: Dieser digitale DVD-Spieler verfügt über ein Lasersystem.

Die Verwendung von Funktionen oder Einstellungen bzw. die Durchführung von nicht in dieser Gebrauchsanleitung beschriebenen Methoden, kann zu gefährlichen Strahlungen führen.

Warnung: Um einen direkten Kontakt mit dem Laserstrahl zu vermeiden, darf das Gehäuse nicht geöffnet werden. Sichtbare Laserstrahlung bei Öffnung.

Warnung: Schauen Sie niemals direkt in den Laserstrahl.

Achtung: Stellen Sie das Gerät nicht in umschlossenen Bereichen, wie einem Bücherregal oder ähnlichem, auf.

Warnung: Wenn das Gerät von Kindern verwendet wird, müssen Eltern sicherstellen, dass das Kind alle Inhalte der Bedienungsanleitung bezüglich der Verwendung von Batterien versteht, damit Batterien immer korrekt verwendet werden.

Warnung: Wenn Batterien überhitzen oder sich ausdehnen, sollten die Batterien nicht weiter verwendet werden. Bitte kontaktieren Sie das Kundenzentrum bezüglich eines Ersatzes.

Warnung: Laden Sie Batterien nicht an Orten mit unzureichender Belüftung auf, wie z. B.: Matratzen, Sofas, Kissen, weichen Matten, etc.

Warnung: Wir übernehmen keine Haftung, wenn der Benutzer Batterien falsch verwendet oder die Warnungen auf dem Anweisungenaufkleber auf dem Batteriefach ignoriert.

Warnung: Ein USB-Verlängerungskabel von mehr als 250 mm ist für den USB-Anschluss verboten.

### Hinweise zu Urheberrechten:

Es ist gesetzlich verboten, urheberrechtlich geschütztes Material ohne Erlaubnis zu kopieren, auszustrahlen, zu senden, über Kabel auszustrahlen, öffentlich wiederzugeben oder zu verleihen.

Dieses Produkt ist mit der von Macrovision entwickelten Kopierschutzfunktion ausgestattet. Auf einigen Datenträgern werden Kopierschutzsignale aufgezeichnet. Bei der Aufnahme und Wiedergabe von Bildern von diesen Datenträgern können Bildstörungen auftreten. Dieses Produkt enthält urheberrechtlich geschützte Technologie, die durch Verfahrensansprüche bestimmter US- Patente und anderen geistigen Eigentumsrechte der Macrovision Corporation und anderer Rechtsinhaber geschützt ist. Die Verwendung dieser urheberrechtlich geschützten Technologie muss von der Macrovision Corporation genehmigt werden und ist nur für den privaten oder anderen eingeschränkten Gebrauch genehmigt, sofern nicht anders von der Macrovision Corporation genehmigt. Reverse engineering (Rückwärtsentwicklung) oder Zerlegung sind verboten.

**SERIENNUMMER:**

Die Seriennummer befindet sich auf der Rückseite des Gerätes. Diese Nummer ist für jedes Gerät individuell und steht anderen nicht zur Verfügung. Sie sollten die angeforderten Informationen hier eintragen und dieses Handbuch als dauerhaften Nachweis über den Erwerb dieses Gerätes aufbewahren.

Modellnr. \_\_\_\_\_  
 Seriennr. \_\_\_\_\_  
 Kaufdatum \_\_\_\_\_



En	DE
charge	aufladen
strong impact	Starke Einwirkung
over heat 40°C	Überhitzung über 40 °C

**ACHTUNG**

Batterie nicht verschlucken; es besteht die Gefahr von Verätzungen. (Die im Lieferumfang enthaltene Fernbedienung enthält eine Knopfzelle.) Wenn die Knopfzellenbatterie verschluckt wird, kann dies innerhalb von 2 Stunden zu schweren inneren Verätzungen und Tod führen. Neue und gebrauchte Batterien von Kindern fernhalten. Verwenden Sie dieses Produkt nicht weiter und halten Sie es von Kindern fern, wenn das Batteriefach nicht sicher schließt. Suchen Sie umgehend ärztliche Hilfe auf, wenn Sie vermuten, dass Batterien verschluckt oder in Körperöffnungen eingeführt wurden. Hören Sie nicht für längere Zeit mit einem hohen Lautstärkepegel, um dauerhaften Hörschäden vorzubeugen.

**Kennzeichnung der Bedienelemente**

**Hauptgerät**

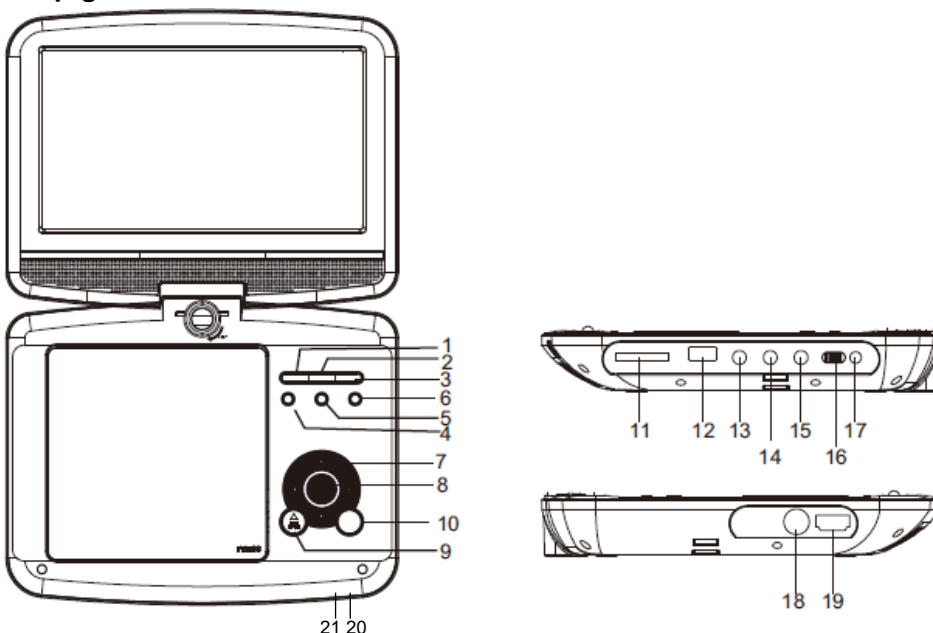

- 1. ►|| WIEDERGABE/PAUSE
- 2. STOPP

3. SOURCE
4. VOL-
5. VOL+
6. MENÜ
7. ▲/▼/◀/▶ (aufwärts/abwärts/links/rechts)

Wählt ein Element in dem Menü aus. Die OK-Taste bestätigt die Menüauswahl.

Bei der Wiedergabe, VCD, DVD, sofern verfügbar:

rechts: Schnelles Vorspulen

links: Schneller Rücklauf

nach oben: vorheriger Titel

nach unten: nächster Titel

8. ENTER
9. ÖFFNEN
10. EINSTELLUNGEN
11. SD/MMC
12. USB
13. AV-OUT
14. 🎧 Kopfhörer-Buchse
15. KOAXIAL
16. EIN/AUS
17. DC IN 9-12V
18. ANT
19. HDMI Batterieladungsanzeige
20. Blinkt grün, wenn die Batterie aufgeladen wird.  
Leuchtet grün, wenn die Batterie vollständig aufgeladen ist.
21. Betriebsanzeige  
Leuchtet rot, wenn das Gerät eingeschaltet ist.

### Kennzeichnung der Bedienelemente

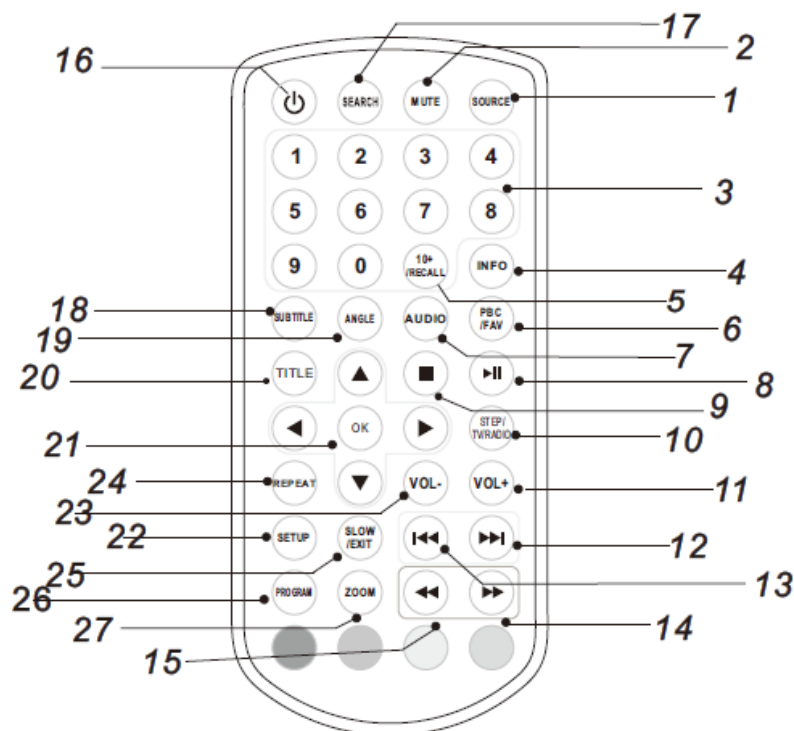

## **1. SOURCE**

DVD/CARD/USB.

## **2. MUTE**

Deaktiviert die Audio-Ausgabe.

## **3. NUMMERNTASTEN 0 - 9**

Auswahl eines nummerierten Menüpunkts.

## **4. INFO**

Anzeige der Wiedergabezeit und der Statusinformationen.

## **5. 10+ RECALL**

Um Titel 10 oder höheren auszuwählen, drücken Sie zuerst die Taste 10+. drücken. Drücken Sie z.B. für die Auswahl von Titel 12 zuerst die Taste 10+ und anschließend die Nummerntaste 2.

## **6. PBC/FAV**

PBC ein-/ausschalten (VCD).

## **7. AUDIO**

DVD: Drücken Sie während der Wiedergabe mehrmals die AUDIO-Taste, um in eine andere Audiosprache oder zu einem anderen Audiotrack umzuschalten (falls verfügbar).

CD/VCD: AUDIO während der Wiedergabe wiederholt drücken, um einen anderen Tonkanal einzuschalten (Links, Rechts, Mix, Stereo).

## **8. WIEDERGABE/PAUSE**

Drücken Sie zum Unterbrechen der Wiedergabe einmal die WIEDERGABE/PAUSE-Taste. Ein nochmaliges Drücken der WIEDERGABE/PAUSE-Taste setzt die Wiedergabe fort.

## **9. STOPP**

Beim einmaligen Drücken dieser Taste speichert das Gerät den Haltepunkt, an dem die Wiedergabe nach Drücken von WIEDERGABE (▶||) fortgesetzt wird. Wenn anstelle von WIEDERGABE (▶||) erneut STOPP gedrückt wird, ist diese Funktion nicht verfügbar.

## **10. STEP/TV/RADIO**

Schrittweise Wiedergabe im DVD-Modus.

## **11. VOL+**

Lautstärke regeln

## **12. Vorwärts Überspringen**

Zum nächsten Kapitel/Titel springen.

## **13. Rückwärts Überspringen**

Gehe zum Anfang des vorherigen Kapitels/Titels.

## **14. ►► TASTE**

Das Drücken der ►► TASTE ermöglicht das Überspringen vorwärts mit einem fünfstufigen Geschwindigkeitssystem (x2 -> x4 -> x8 -> x16 -> x32 -> WIEDERGABE). Drücken Sie zum Zurückkehren in den Normalwiedergabemodus die WIEDERGABE-Taste.

## **15. ◀◀ TASTE**

Das Drücken der ◀◀-Taste erlaubt Ihnen ein Überspringen der Titel rückwärts mit einem fünfstufigen Geschwindigkeitssystem (x2 -> x4 -> x8 -> x16 -> x32 -> WIEDERGABE). Drücken Sie zum Zurückkehren in den Normalwiedergabemodus die WIEDERGABE-Taste.

## **16. ⏻**

Ein-/Ausschalten der Stromversorgung.

## **17. SEARCH**

Im DVD-Modus zu einem beliebigen Zeitpunkt, Titel oder Kapitel auf der DVD springen.

## **18. SUBTITLE**

Drücken Sie während der Wiedergabe wiederholt die Taste SUBTITLE, um eine andere Untertitelsprache anzuzeigen.

## **19. ANGLE**

DVD: Das Drücken der Taste ANGLE ändert den Blickwinkel auf DVDs, die diese Funktion unterstützen.

## **20. TITLE**

Rückkehr zum DVD-Titelmenü.

## **21. OK**

Bestätigt die Menü-Auswahl.

## **22. SETUP**

Zugriff auf oder schließen des Setup-Menüs.

## **23. VOL-**

Lautstärke regeln

## **24. REPEAT**

Während der Wiedergabe REPEAT drücken, um einen Wiederholungsmodus einzustellen.

DVD: Sie können die wiederholte Wiedergabe eines Kapitels/eines Titels/ aller Titel auswählen.

CD/VCD: Sie können die wiederholte Wiedergabe eines Titels/aller Titel auswählen.

Mp3: Sie können auswählen zwischen: zufällige Wiedergabe wiederholen/zufällige Wiedergabe/Single/wiederhole einen/wiederhole Ordner/Ordner.

## **25. SLOW**

Drücken Sie wiederholt die Taste Langsam, um die Wiedergabe zu verlangsamen und zwischen verschiedenen Geschwindigkeiten zu wechseln. Es können unterschiedliche Geschwindigkeiten eingestellt werden: 1/2, 1/4, 1/8, 1/16, und normal.

## **26. PROGRAM**

DVD/VCD/CD: Es kann der Lieblingstitel gespeichert werden. PROGRAM drücken; es erscheint das PROGRAM MENU (Programmierenmenü). Mit den Nummern tasten Titel, Kapitel oder Songnummer direkt eingeben und PLAY (Wiedergabe) wählen. Um zur normalen Wiedergabe zurückzukehren, PROGRAM drücken und die Option zum Löschen der Programmierung im Programmierenmenü auswählen. Danach erneut PROGRAM drücken, um das Programmierenmenü zu verlassen. MP3 hat die Funktion Ordner/Datei-Liste.

## **27. ZOOM**

DVD/VCD: Mit ZOOM das Videobild vergrößern oder verkleinern.

1. Während Wiedergabe oder Pause ZOOM drücken, um die Zoom-Funktion zu aktivieren. Im Bild erscheint kurz ein viereckiger Rahmen.
2. Jede Betätigung der ZOOM-Taste ändert die Darstellung auf dem TV-Bildschirm in folgender Reihenfolge:

2-facher Zoom → 3-facher Zoom → 4-facher Zoom → 1/2 Zoom → 1/3 Zoom → 1/4 Zoom → normale Darstellung

JPEG: Mit ZOOM das Bild vergrößern oder verkleinern.

1. ZOOM drücken.
2. Benutzen Sie die „▶▶“-Taste zum Vergrößern oder die „◀◀“-Taste zum Verkleinern des Bildes. Benutzen Sie die ▲▼◀▶-Tasten, um sich durch das vergrößerte Bild zu bewegen.

## **28. ROT/GRÜN/GELB/BLAU-Taste**

Einige spezifische Funktion im DVB-Modus.

## Einstellung SETUP-Menü

### Allgemeine Einstellungen

Drücken Sie die Taste SETUP, um in das Menü für die Einstellungen zu gelangen. Verwenden Sie die Richtungstasten ▲ ▼ ◀ ▶ zur Auswahl des gewünschten Elements. Nach Beendigung der Einstellungen drücken Sie erneut SETUP zur Rückkehr in das Normaldisplay.

Folgende Menüpunkte können geändert werden:

**GENERAL (ALLGEMEINES):** Ruft die GENERAL PAGE (ALLGEMEINEN EINSTELLUNGEN) auf.

**AUDIO:** Ruft die AUDIO PAGE (AUDIOEINSTELLUNGEN) auf.

**VIDEO:** Ruft die VIDEO PAGE (VIDEOEINSTELLUNGEN) auf.

**PREFERENCE (VOREINSTELLUNGEN):** Ruft die PREFERENCE PAGE (VOREINSTELLUNGEN) auf.

### Allgemeine Einstellungen

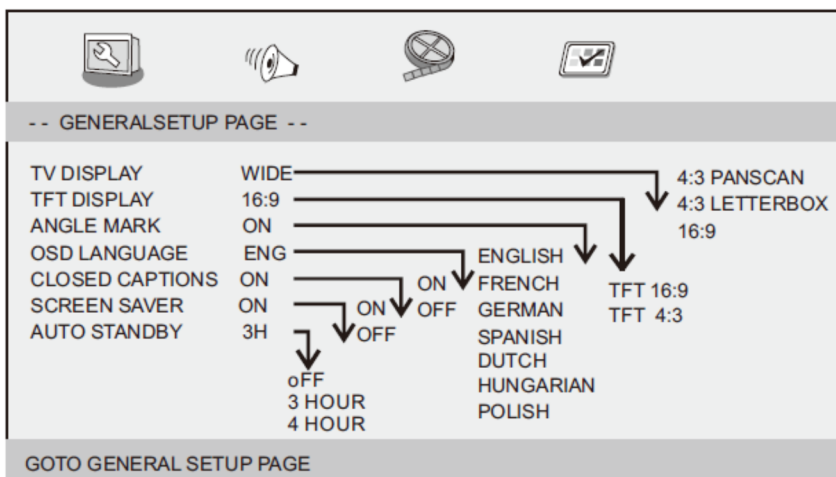

**TV-DISPLAY:** Wählt das Bildformat für die Wiedergabe.

**4:3 PANSKAN:** Bei einem Normalfernseher wird das Bild links und rechts beschnitten.

**4:3 LETTERBOX:** Wenn Sie einen normalen Fernseher haben. In diesem Fall wird ein breites Bild mit schwarzen Balken am oberen und unteren Rand des Fernsehbildschirms angezeigt.

**16:9:** Breitbildanzeige.

### TFT DISPLAY (TFT-MONITOR)

Legt das Seitenverhältnis während der Wiedergabe fest.

### Angle Mark (Blickwinkelmarkierung)

Zeigt Informationen zum Kamerablickwinkel oben rechts im Bild an, sofern auf der Disc vorhanden.

### OSD Language (OSD-Sprache)

Hier stellen Sie die Bildschirmsprache ein.

### Closed Captions (Untertitel für Gehörlose)

Diese Daten sind auf einigen Discs im Videosignal verborgen. Vergewissern Sie sich vor Auswahl der Funktion, dass Untertitel für Gehörlose auf der Disc vorhanden sind und dass Ihr Fernseher ebenfalls über diese Funktion verfügt.

### Screen Saver (Screensaver)

Hier aktivieren oder deaktivieren Sie den Bildschirmschoner.

## Auto Standby (Automatische Abschaltung)

Mit dieser Funktion wählen Sie die automatische Abschaltung nach 3 oder 4 Stunden aus.

**3 HOURS (3 STUNDEN):** Das Gerät wird nach 3 Stunden in den Bereitschaftsmodus wechseln, wenn innerhalb dieser Zeit keine Bedienung durch den Benutzer erfolgt ist.

**4 HOURS (4 STUNDEN):** Das Gerät wird nach 4 Stunden in den Bereitschaftsmodus wechseln, wenn innerhalb dieser Zeit keine Bedienung durch den Benutzer erfolgt ist.

**OFF (AUS):** Die automatische Standby-Funktion ist deaktiviert und das Gerät bleibt „eingeschaltet“, auch wenn Sie keine Funktion ausführen.

## Audioeinstellungen

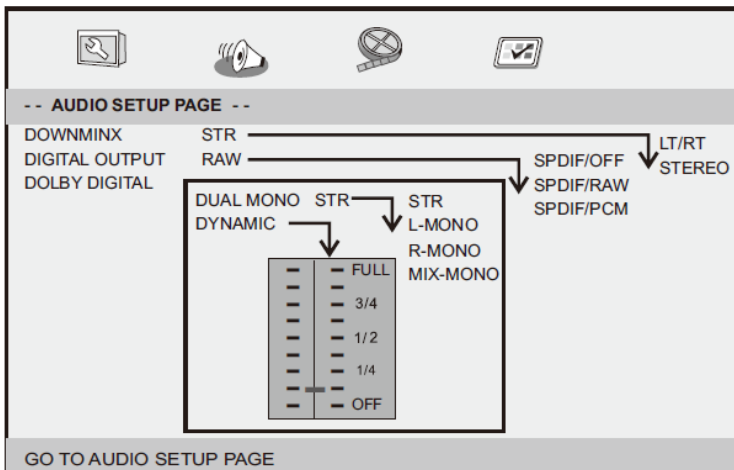

### Downmix

Hier stellen Sie den Stereo-Analogausgang Ihres DVD-Players ein.

**LT/RT:** Wählen Sie diese Option, wenn Ihr DVD-Player an einem Dolby Pro Logic Decoder angeschlossen ist.

**Stereo:** Wählen Sie diese Option, wenn der Ausgang nur über die beiden Frontlautsprecher erfolgt.

### Digital Output (Digitale Ausgabe)

Diese Funktion wird für die Auswahl der SPDIF-Ausgabe verwendet. SPDIF Off (Aus), SPDIF/RAW, SPDIF/PCM.

**SPDIF Off (SPDIF Aus):** Schaltet die SPDIF-Ausgabe aus.

**SPDIF/RAW:** Wenn Sie den DIGITALEN AUDIOAUSGANG an einem Mehrkanal-Dekoder/Receiver angeschlossen haben.

**SPDIF/PCM:** Nur, wenn Ihr Receiver kein Mehrkanal-Audio dekodieren kann.

### Dolby digital

Die im Dolby Digital-Setup enthaltenen Möglichkeiten sind: 'Dual Mono' (2-fach Mono) und 'Dynamic' (Dynamik).

#### Dual Mono (2-fach Mono)

**Stereo:** Der linke Monokanal wird über den linken Lautsprecher übertragen, der rechte Kanal über den rechten Lautsprecher.

**L-Mono (Monokanal links):** Der linke Monokanal wird über den linken und rechten Lautsprecher übertragen.



**R-Mono (Monokanal rechts):** Der rechte Monokanal wird über den linken und rechten Lautsprecher übertragen.

**Mix-Mono (Mix-Mono):** Links und rechts gemischtes Mono wird über den linken und rechten Lautsprecher übertragen.

### Dynamic (Dynamik)

Komprimierung des Dynamikbereichs.

### Videoeinstellungen

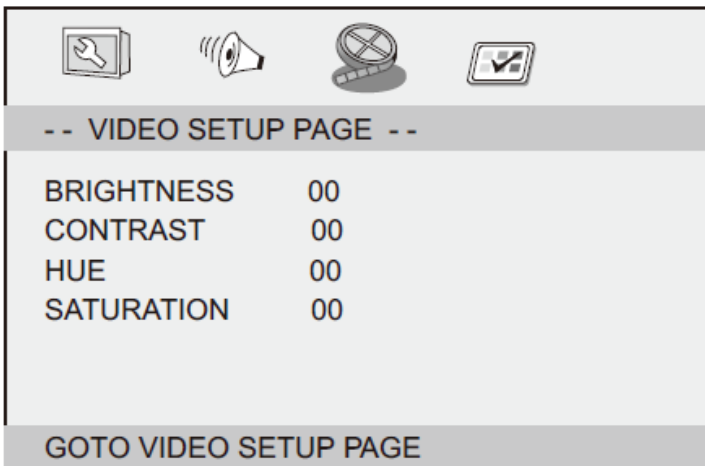

Brightness, Contrast, Hue, Saturation (Helligkeit, Kontrast, Farbe, Farbsättigung): Einstellen der Videoqualität.

### Voreinstellungen

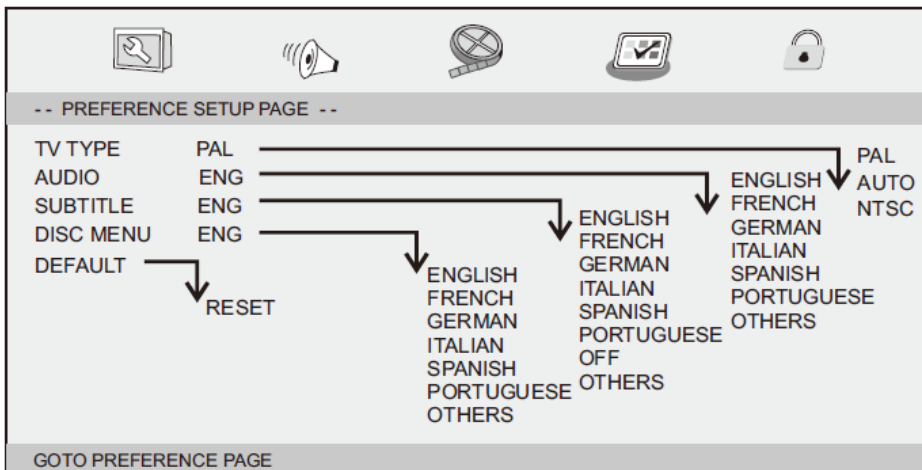

### TV Type (TV-Typ)

Zur Auswahl des Farbsystems, das der AV-Ausgabe Ihres Fernsehers entspricht. Dieser DVD-Player ist kompatibel mit NTSC und PAL.

**PAL** - Wählen Sie PAL aus, wenn der angeschlossene Fernseher das PAL-Signal nutzt. Dies ändert das Videosignal eines NTSC-Datenträgers zur Ausgabe im PAL-Format.

**NTSC**-Auswählen, falls am verbundenen Fernseher NTSC aktiviert ist. Dies ändert das Videosignal eines PAL-Datenträgers zur Ausgabe im NTSC-Format.

**Auto (Automatisch):** Automatische Umschaltung des Videosignals entsprechend der spielenden Disk.

Audio: Hier wählen Sie die Film spräche (Audiosprache), falls verfügbar.  
 Subtitle (Untertitel): Hier wählen Sie die Untertitelsprache, falls verfügbar.  
 Disc Menu (Discmenü): Hier wählen Sie die Menüsprache der Disk, falls verfügbar.  
 Default (Standard): Standardeinstellungen wiederherstellen.

## Parameter und Spezifikationen

### Elektronische Parameter

Bauteil		Standardanforderung
Spannungsversorgung		: AC 100-240 V, 50/60 Hz
Leistungsaufnahme		: < 12 W
Luftfeuchtigkeit im Betrieb		: 5% bis 90%
Sekundär	VIDEO-AUSGANG	: 1 Vp-p (75Ω)
	AUDIO OUT	: 1,4 Veff (1 kHz, 0 dB)
	Audio	: Lautsprecher: 1 W x 2, Kopfhörerbuchse

### System

Laser	: Halbleiter-Laser, Wellenlänge 650 nm
Signalsystem	: NTSC/PAL
Frequenzgang	: 20 Hz bis 20 kHz (1 dB)
Signal-Rauschabstand	: Über 80 dB (nur ANALOGE AUSGANGS-Anschlüsse)
Dynamikbereich	: Über 85 dB (DVD/CD)

Hinweis: Design und technische Angaben können sich ohne vorherige Ankündigung ändern.

### Akku-Parameter

Batteriespezifikation:

Sekundär: 7,4 V

### Ladezeit/Entladezeit:

Ladezeit: 3 bis 4 Stunden

### Lager- und Betriebsbedingungen:

1. Lagerung	Temperatur	Luftfeuchtigkeit
6 Monate	-20°C~+45°C	65±20%
1 Woche	-20°C~+45°C	65±20%
2. Betriebsbedingungen	Temperatur	Luftfeuchtigkeit
Laden	0°C~+45°C	65±20%
Entladen	-20°C~+65°C	65±20%

### Wichtige Hinweise zum Empfang von TV-Kanälen:

- Der Fuß der Antenne ist magnetisch; für einen besseren Empfang des TV Signals, soweit verfügbar, platzieren Sie den Fuß der Antenne auf einem metallischen Untergrund, wie z.B. der Karosserie eines Autos, einem Kühlschrank, einer Heizung...
- Der DVP-9413 eignet sich nur zum Empfang von freien, nicht verschlüsselten TV Kanälen.

## Erstinstallation



Nachdem alle Anschlüsse ordnungsgemäß vorgenommen wurden, schalten Sie das TV-Gerät ein und stellen sicher, dass der Empfänger mit dem Hauptstromversorgung verbunden ist. Drücken Sie die Taste „Power“, um den Empfänger einzuschalten. Wenn Sie den Empfänger zum ersten Mal verwenden oder ihn auf die Werkseinstellungen zurückgesetzt haben, wird auf dem TV-Bildschirm das Hauptmenü angezeigt.

- (1) Wählen Sie [OSD Language] (OSD-Sprache) und drücken die Taste „RECHTS/LINKS“, um die Sprache auszuwählen.
- (2) Wählen Sie [Country] (Land) und drücken die Taste „RECHTS/LINKS“, um Ihr Land auszuwählen.
- (3) Wählen Sie [Channel Search] (Sendersuche) und drücken die Taste „RECHTS“ oder „OK“, um die automatische Sendersuche zu beginnen.
- (4) Nachdem die Sendereinstellung abgeschlossen ist, können Sie nun Fernsehen.

## Grundbedienung

### Einstellungen für die Programmverwaltung

Um auf das Menü zuzugreifen, drücken Sie die Taste „SETUP“ und wählen [Program] (Programm) aus. Das Menü bietet Optionen für die Anpassung der Einstellungen für die Programmverwaltung. Wählen Sie eine Option und drücken dann „OK“ oder „RECHTS“, um diese Einstellungen anzupassen. Drücken Sie die Taste „EXIT“, um das Menü zu verlassen.

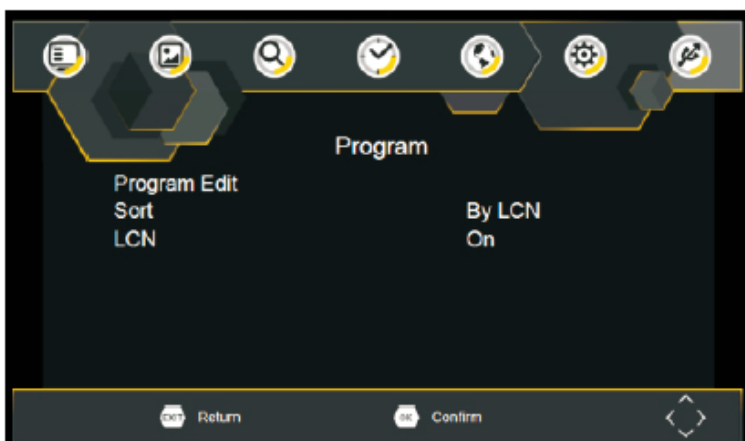

## Programm bearbeiten

Um Ihre Programmeinstellungen (sperren, überspringen, favorisieren, verschieben oder löschen) zu bearbeiten, müssen Sie das Menü „Program Edit“ (Programm bearbeiten) aufrufen. **Bei der ersten Verwendung wird kein Passwort benötigt. Nur wenn Sie Kanäle gesperrt haben können Sie das Standardpasswort «000000» eingeben, um auf die gesperrten Kanäle zugreifen zu können.**

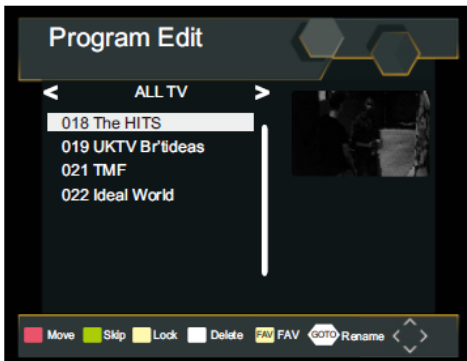

### Einstellen von Favoritenprogramm(en)

Sie können eine Liste Ihrer bevorzugten Programme erstellen, auf die Sie leicht zugreifen können. Einstellen von Favoriten-TV oder -Radioprogramm:

1. Wählen Sie das gewünschte Programm und drücken Sie dann die Taste „FAVOURITE“. Es wird ein herzförmiges Symbol angezeigt und das Programm ist als ein Favorit markiert.
2. Wiederholen Sie den vorherigen Schritt, um weitere Favoritenprogramme auszuwählen.
3. Drücken Sie zur Bestätigung und um das Menü zu verlassen die Taste „EXIT“.

Deaktivieren von Favoriten-TV oder -Radioprogramm:

Drücken Sie auf der Fernbedienung die Taste „FAV“ mit dem herzförmigen Symbol.

Anzeigen von Favoritenprogrammen:

1. Drücken Sie die Taste „FAV“ und das Favoritenmenü wird angezeigt.
2. Drücken Sie zur Auswahl des Favoritenprogramms „NACH OBEN/NACH UNTEN“.
3. Drücken Sie im Anschluss zur Auswahl des Favoritenprogramms auf „OK“.

### Löschen von TV- oder Radioprogramm(en)

1. Wählen Sie das Programm und drücken dann die BLAUE Taste. Es wird eine Meldung angezeigt. Drücken Sie „OK“, um das Programm zu löschen.
2. Wiederholen Sie den vorherigen Schritt, um weitere Programme zu löschen.

### Überspringen von TV- oder Radioprogramm(en)

1. Wählen Sie das Programm, das Sie überspringen möchten und drücken Sie die GRÜNE Taste. Es wird ein Überspringen-Symbol angezeigt. Das Programm ist nun zum Überspringen markiert.
2. Wiederholen Sie den vorherigen Schritt, um weitere Programme auszuwählen.
3. Drücken Sie zur Bestätigung und um das Menü zu verlassen die Taste „EXIT“.

Deaktivieren des Überspringens von TV- oder Radioprogramm(en):

Drücken Sie die GRÜNE Taste auf dem Programm mit dem „Überspringen“-Symbol.

### Verschieben von TV- oder Radioprogramm(en)

1. Wählen Sie das gewünschte Programm und drücken Sie die ROTE Taste. Es wird ein Symbol „Verschieben“ angezeigt.
2. Drücken Sie „NACH OBEN/NACH UNTEN“, um das Programm zu verschieben.
3. Drücken Sie zur Bestätigung „OK“.
4. Wiederholen Sie die obigen Schritte, um weitere Programme zu verschieben.

## Programm(e) sperren

Sie können ausgewählte Programme sperren, um diese nur eingeschränkt anzuzeigen.

Sperren eines TV- oder Radioprogramms:

1. Wählen Sie das gewünschte Programm und drücken Sie dann die GELBE Taste. Es wird ein schlossförmiges Symbol angezeigt. Das Programm ist nun als gesperrt markiert.
2. Wiederholen Sie den vorherigen Schritt, um weitere Programme auszuwählen.
3. Drücken Sie zur Bestätigung und um das Menü zu verlassen die Taste „EXIT“.
4. Drücken Sie die GELBE Taste, um das gesperrte Programm zu deaktivieren.
5. Zur Anzeige des gesperrten Programms müssen Sie entweder das Standardkennwort oder das geänderte Kennwort eingeben. (Siehe Systemeinstellungen „Set Password“ (Kennwort festlegen))

## Sortieren

Wählen Sie die Sortierung der Kanäle aus den folgenden Optionen aus:

[LCN] - Sortiert die Kanäle in aufsteigender Reihenfolge.

[Name] - Sortiert die Kanäle in alphabetischer Reihenfolge.

[Service ID] - Sortiert die Kanäle nach dem Sender.

## LCN (Logische Sendernummer)

Legen Sie LCN als aktiviert oder deaktiviert fest.

## Video-Einstellungen

Um auf das Menü zuzugreifen, drücken Sie „SETUP“ und wählen [Picture] (Bild) aus. Das Menü bietet Optionen für die Anpassung der Video-Einstellungen. Drücken Sie „NACH OBEN/NACH UNTEN“ zur Auswahl einer Option und „RECHTS/LINKS“, um diese Einstellung anzupassen. Drücken Sie „EXIT“, um das Menü zu verlassen.

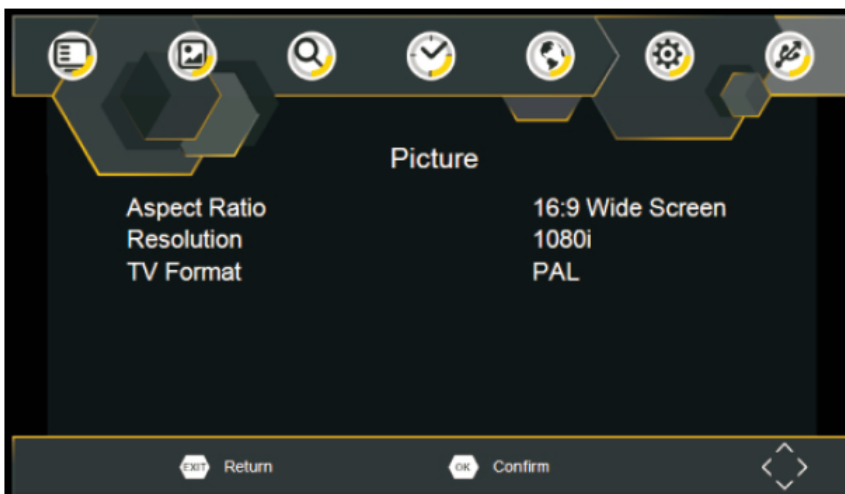

### Aspect Ratio (Seitenverhältnis)

Sie müssen das Anzeigeformat entweder auf 4:3 PanScan, 4:3 Letterbox, 4:3 Full (voll), 16:9 Wide Screen (Breitbild), 16:9 Pillarbox oder Auto festlegen, um beim Fernsehen die beste Anzeige zu erhalten.

### Resolution (Auflösung)

Wenn das Video nicht korrekt angezeigt wird, verändern Sie diese Einstellung. Diese Einstellung dient dazu, die am häufigsten verwendeten Einstellungen für HDMI anzupassen.

[576i] für PAL TV-System.

[576P]: für PAL TV-System.

[720P]: für NTSC oder PAL TV-System.

[1080I]: für NTSC oder PAL TV-System.

[1080P]: für NTSC oder PAL TV-System.

### TV Format (TV-Format)

Wenn das Video nicht korrekt angezeigt wird, müssen Sie diese Einstellungen verändern. Sie sollten mit den am häufigsten verwendeten Einstellungen für TV-Gerät in Ihrem Land übereinstimmen.

[NTSC]: für NTSC TV-System.

[PAL]: für PAL TV-System.

### Sendersuche

Um auf das Menü zuzugreifen, drücken Sie „SETUP“ und wählen [Search Channel] (Sendersuche) aus. Das Menü bietet Optionen für die Anpassung der Einstellungen der Sendersuche.

Wählen Sie eine Option und drücken Sie „RECHTS/LINKS“, um die Einstellungen anzupassen.

Drücken Sie „EXIT“, um das Menü zu verlassen.

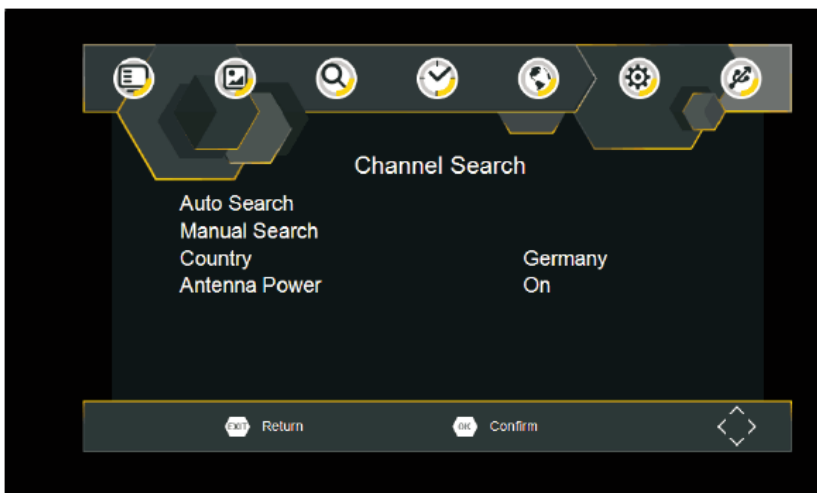

### Auto Search (Autom. Suche)

Alle Sender werden automatisch gesucht und installiert. Diese Option überschreibt alle voreingestellten Sender.

1. Wählen Sie [Auto Search] (automatische Suche) und drücken Sie „OK“ oder „RECHTS“, um die Sendersuche zu beginnen.
2. Um die Sendersuche abzubrechen, drücken Sie „EXIT“.

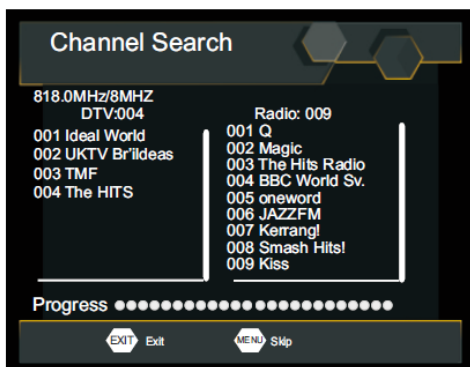

### Manual Search (Manuelle Suche)

Manuelle Installation neuer Sender. Diese Option fügt neue Sender hinzu, ohne die aktuelle Senderliste zu ändern.

1. Wählen Sie [Manual Search] (manuelle Suche) aus und drücken dann „OK“ oder „RECHTS“. Die Sendersuchmaske wird angezeigt.

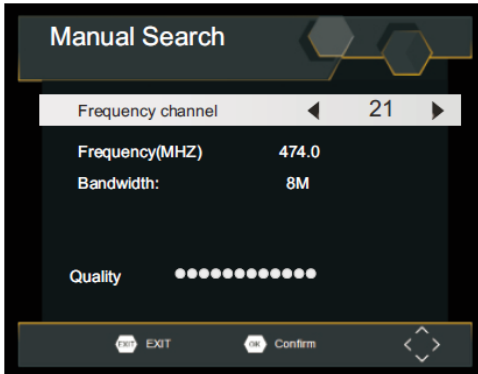

2. Drücken Sie die Taste „RECHTS/LINKS“, um die Senderfrequenz auszuwählen.
3. Drücken Sie „OK“, um die Suche nach Sendern zu beginnen.

Wenn ein Sender gefunden wird, wird er gespeichert und der Senderliste hinzugefügt. Wenn keine Sender gefunden werden können, verlassen Sie das Menü.

### Country (Land)

Wählen Sie das Land aus, in dem Sie wohnen.

### Antenna Power (Antennenleistung)

Stromversorgung zur Antenne.

### Zeiteinstellung

Um auf das Menü zuzugreifen, drücken Sie „MENU“ und wählen dann [Time] (Zeit) aus. Das Menü bietet Optionen für die Anpassung der Zeiteinstellungen. Drücken Sie „NACH OBEN/NACH UNTEN“ zur Auswahl einer Option und drücken zur Anpassung der Einstellungen „RECHTS/LINKS“. Drücken Sie „EXIT“, um das Menü zu verlassen.

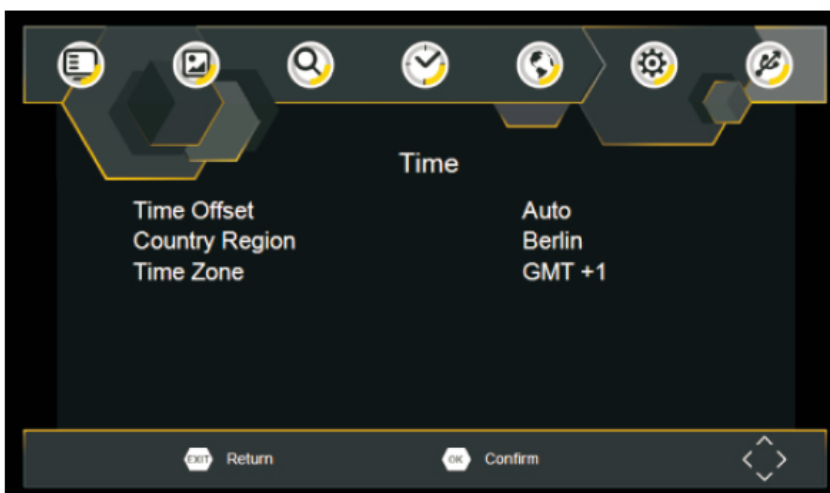

### Time Offest (Zeitverschiebung)

Wählen Sie automatische oder manuelle Anpassung für die mittlere Greenwich-Zeitverschiebung aus.

### Country Region (Länderregion)

Die Länderregion wird automatisch festgelegt, wenn Sie in dem Menü „Sendersuche“ das Land einstellen.

### Time Zone (Zeitzone)

Wählen Sie die Zeitverschiebung der Zeitzone, wenn [Time Offset] (Zeitverschiebung) auf manuell gesetzt ist.

### Option

Um auf das Menü zuzugreifen, drücken Sie „SETUP“ und wählen [Option]. Das Menü bietet Optionen zur Anpassung der OSD-Sprache, Untertitel-Sprache und Audiosprache. Wählen Sie eine Option und drücken Sie „RECHTS/LINKS“, um die Einstellungen anzupassen. Drücken Sie „EXIT“, um das Menü zu verlassen.



### OSD Language (OSD-Sprache)

Für die Auswahl der auf dem Bildschirm angezeigten Sprache.

### Audio Language (Audiosprache)

Für die Auswahl der bevorzugten Audiosprache für das Fernsehen. Wenn die Sprache nicht verfügbar ist, wird die Standardprogrammssprache verwendet.

### Subtitle Language (Untertitel-Sprache)

Für die Auswahl der bevorzugten Untertitel-Sprache.

### Digital Audio

Legt das gewünschte Audioformat auf dem HDMI-Steckplatz fest. PCM, Raw HDIM On (An), Raw HDMI Off (Aus), Off (Aus) (sofern verfügbar).

### Systemeinstellungen

Um auf das Menü zuzugreifen, drücken Sie SETUP und wählen [System]. Das Menü bietet Optionen für die Anpassung der Systemeinstellungen. Drücken Sie die Taste „NACH OBEN/NACH UNTEN“ zur Auswahl einer Option und drücken Sie „RECHTS/LINKS“ zur Anpassung der Einstellungen. Drücken Sie „EXIT“, um das Menü zu verlassen.





### **Set Password (Kennwort festlegen)**

Für das Festlegen oder Ändern des Kennwortes für gesperrte Programme. Geben Sie Ihr altes Kennwort oder das Standardkennwort „000000“ ein. Danach werden Sie aufgefordert, Ihr neues Kennwort einzugeben. Geben Sie zur Bestätigung Ihr neues Kennwort erneut ein. Nachdem dieses bestätigt ist, drücken Sie „EXIT“, um das Menü zu verlassen.

Das Masterkennwort lautet „888888“

### **Restore Factory Default (Auf Werkseinstellungen zurücksetzen)**

Setzen Sie Ihre Set-Top-Box auf die werksseitigen Standardeinstellungen zurück. Wählen Sie im Hauptmenü [Restore Factory Default] (Auf Werkseinstellungen zurücksetzen) und drücken Sie für die Auswahl „OK“ oder „RECHTS“. Geben Sie Ihr Kennwort oder das Standardkennwort „000000“ ein und drücken Sie zur Bestätigung „OK“. Diese Option löscht alle voreingestellten Sender und Einstellungen.

### **Information (Info)**

Für die Anzeige von Informationen über das Modell, die Hardware und die Software.

### **Software Update (Softwareaktualisierung)**

Software Update (Softwareaktualisierung)

### **USB**

Um auf das Menü zuzugreifen, drücken Sie die Taste „SETUP“ und wählen „USB“ aus.



### **Multimedia**

Auf den USB-Modus umschalten und ein USB-Gerät anschließen, um Dateien anzuzeigen.

### **Photo Configure (Fotokonfiguration)**

Für das Festlegen von Parameter für die Anzeige von Fotos.

### **Movie Configure (Spielfilmkonfiguration)**

Für das Festlegen der Parameter für die Anzeige von Film-Untertiteln.

## Technische Daten

Bauteil	Unterelement	Parameter
Tuner	Eingangsfrequenz	170 ~ 230 MHz 470 ~ 860 MHz
	RF-Eingangsspegel	-79 dBm (T), -75 dBm (T2)
	IF-Bandbreite	7 MHz und 8 MHz
	Modulation	QPSK, 16QAM, 64QAM, 128QAM(T2), 256QAM(T2)
Video	Decoder-Format	MPEG4 AVC/H.264 HP@L4 HEVC/H.265 HT@L4 MPEG2 MP@ML.HL
	Ausgabeformat	480i, 480p, 576i, 576P, 720P, 1080i, 1080P, 4:3 und 16:9
	Ausgänge	HDMI

## Fehlerdiagnose

Problem	Mögliche Ursachen	Was zu tun ist
Kein Bild	Gerät ist nicht an die Stromversorgung angeschlossen	Schließen Sie das Gerät an die Stromversorgung an
	Der Stromversorgungsschalter ist nicht an	Schalten Sie den Stromversorgungsschalter ein
Der Bildschirm zeigt „No Signal“ (Kein Signal)	DVB-T-Kabel nicht angeschlossen	Schließen Sie das DVB-T-Kabel an
	Falsche Einstellungen	Setzen Sie die Einstellungen zurück
Kein Ton über Lautsprecher	Ton ist Stummgeschaltet	Schalten Sie die Stummschaltungsfunktion aus
	Falsche Tonspur	Versuchen Sie eine andere Tonspur
Nur Ton, kein Bild auf dem Bildschirm	Kein AV-Kabel angeschlossen oder es wurde eine falsche Verbindung hergestellt	Stellen Sie sicher, dass die Kabel richtig angeschlossen sind
	Der Sender ist ein Radiosender	Drücken Sie die Taste <TV/RADIO>, um in den TV-Modus zu wechseln
Die Fernbedienung reagiert nicht	Die Batterie ist leer	Wechseln Sie die Batterie
	Die Fernbedienung zeigt nicht in Richtung der Set-Top-Box oder befindet sich nicht innerhalb der Reichweite	Halten Sie die Fernbedienung in Richtung TV oder bringen Sie die Fernbedienung dichter an das Gerät
Das Bild ist plötzlich ein Standbild oder ein Mosaik	Das Signal ist zu schwach	Verstärken Sie das Signal

## Garantie

Lenco bietet Leistungen und Garantien im Einklang mit Europäischem Recht. Im Falle von Reparaturen (sowohl während als auch nach Ablauf der Garantiezeit) sollten Sie deshalb Ihren Einzelhändler kontaktieren.

Wichtiger Hinweis: Es ist nicht möglich, Geräte für Reparaturen direkt an Lenco zu schicken. Wichtiger Hinweis: Falls dieses Gerät von einem nicht autorisierten Kundendienst geöffnet oder darauf zugegriffen wird, erlischt die Garantie.

Dieses Gerät ist nicht für professionelle Zwecke geeignet. Falls das Gerät für professionelle Zwecke eingesetzt wird, erlöschen alle Garantieverpflichtungen seitens des Herstellers.

## Haftungsausschluss

Aktualisierungen der Firmware und/oder Hardware-Komponenten werden regelmäßig durchgeführt. Daher können einige der Anweisungen, Spezifikationen und Abbildungen in dieser Dokumentation von Ihrer individuellen Situation abweichen. Alle in diesem Handbuch beschriebenen Elemente dienen nur zur Illustration und treffen auf Ihre individuelle Situation möglicherweise nicht zu. Aus der in diesem Handbuch getätigten Beschreibung können keine Rechtsansprüche oder Leistungsanforderungen geltend gemacht werden.



### Entsorgung des Altgeräts

Dieses Symbol zeigt an, dass das entsprechende Produkt oder dessen Batterie in Europa nicht mit dem normalen Hausmüll entsorgt werden darf. Um die ordnungsgemäße Abfallbehandlung des Produkts und dessen Batterie zu gewährleisten, müssen diese im Einklang mit allen anwendbaren örtlichen Vorschriften zur Entsorgung von Elektrogeräten und Batterien entsorgt werden. Dabei helfen Sie, natürliche Ressourcen zu schonen und Umweltschutzstandards zur Verwertung und Entsorgung von Altgeräten aufrecht zu halten (Waste Electrical and Electronic Equipment Directive).



### CE-Kennzeichen

Produkte mit der CE Kennzeichnung entsprechen der EMV-Richtlinie (2014/30/EU) und der Niederspannungsrichtlinie (2014/35/EU), herausgegeben von der Kommission der Europäischen Gemeinschaft.

Lenco Benelux BV, Thermiekstraat 1a, 6361 HB Nuth, Die Niederlande, erklärt hiermit, dass dieses Produkt den grundlegenden Anforderungen und anderen Vorschriften der Richtlinie 1999/5/EC entspricht.

Die Konformitätserklärung ist erhältlich unter [techdoc@lenco.com](mailto:techdoc@lenco.com)

## Service

Bitte besuchen Sie für unseren Helpdesk-Support und weitere Informationen unsere Homepage unter: [www.lenco.com](http://www.lenco.com) Lenco Benelux BV; Thermiekstraat 1a, 6361 HB, The Netherlands.

## Consignes de sécurité importantes

Avertissement : Pour réduire le risque de choc électrique, n'enlevez pas le couvercle ou l'arrière. Il n'y a aucune pièce utilisable pour l'utilisateur à l'intérieur de l'appareil. Confiez toute réparation à un technicien qualifié.

Avertissement : Pour prévenir le risque d'incendie ou de choc électrique, n'exposez pas cet appareil à la pluie ou l'humidité.

L'appareil ne doit pas être exposé à l'eau (gouttes ou éclaboussures) et les objets remplis de liquides, tels que des vases, ne doivent pas être placés sur l'appareil.

Gardez le produit à l'abri de la lumière directe du soleil et de sources de chaleur telle que des radiateurs ou des fours.

N'obstruez aucune voie de ventilation. Les fentes et ouvertures sur l'appareil sont destinées à sa ventilation. Les ouvertures ne doivent jamais être bloquées en plaçant votre produit sur un coussin, un sofa ou une surface similaire.

Ne placez pas le produit sur un chariot, un support, un trépied, une étagère ou une table instable. L'appareil peut tomber, causant éventuellement des dégâts ou des blessures.

Ne placez jamais d'objets lourds ou coupants sur l'écran ou le cadre du LCD.

Utilisez uniquement l'adaptateur secteur fourni avec le DVD portable. L'utilisation d'un autre adaptateur annule la garantie.

La fiche de l'adaptateur secteur est utilisée comme dispositif de déconnexion, le dispositif de déconnexion doit rester facilement utilisable.

Débranchez la prise du secteur lorsque vous n'utilisez pas l'appareil.

Veuillez considérer les questions environnementales lors de la mise au rebut des piles.

ATTENTION : Risque d'explosion si la pile est mal remplacée. Remplacez la pile par une pile du même type ou équivalent.

AVERTISSEMENT : La batterie (batterie, piles ou bloc-batterie) ne doit pas être exposée à une chaleur excessive telle que la lumière du soleil, le feu, etc.

AVERTISSEMENT : Un volume sonore excessif durant l'écoute avec des écouteurs ou un casque peut entraîner une perte auditive.

AVERTISSEMENT : N'utilisez que des accessoires spécifiés fournis par le fabricant, le DVD portable est fourni avec l'adaptateur secteur. Celui-ci est utilisé comme dispositif de déconnexion, lequel doit rester facilement utilisable.

Attention : Risque d'explosion si la pile est remplacée incorrectement. Il ne faut la remplacer que par un type identique ou équivalent (pile au lithium)

Ce marquage indique qu'au sein de l'UE ce produit ne doit pas être jeté avec les produits ménagers. Pour prévenir les dommages éventuels sur l'environnement ou la santé humaine causés par une mise au rebut incontrôlée des déchets, recyclez l'appareil de manière responsable afin d'encourager la réutilisation durable des ressources matérielles. Pour rendre votre appareil usagé, veuillez utiliser le système de collecte et de récupération ou contactez le revendeur du produit. Ces professionnels peuvent apporter ce produit sur un site où il sera recyclé de manière à protéger l'environnement.



Adaptateur d'alimentation (uniquement pour l'Europe)

Fabricant : Shenzhen Mass Power Electronics Limited

Numéro du modèle : EFF0900150E1BA

Utilisez uniquement l'alimentation électrique indiquée dans le mode d'emploi

## Mesures de sécurité



EN	FR
WARNING	AVERTISSEMENT
RISK OF ELECTRIC SHOCK	RISQUE DE DÉCHARGE ÉLECTRIQUE
DO NOT OPEN	NE PAS OUVRIR

Avertissement : Ce lecteur de disque vidéo numérique utilise un système de laser.

L'utilisation des commandes, d'ajustements, ou de procédures autres que ceux qui sont spécifiés dans ce manuel peut entraîner une exposition dangereuse aux radiations.

Avertissement : Pour éviter l'exposition directe au rayon laser, n'ouvrez pas le boîtier. La radiation du laser est visible lorsqu'il est ouvert.

Avertissement : Ne fixez jamais du regard le rayon laser.

Attention : N'installez pas ce produit dans un espace confiné comme une bibliothèque ou similaire.

Attention : lorsque l'appareil est utilisé par un enfant, les parents doivent s'assurer que l'enfant comprend l'ensemble du contenu du menu d'emploi au sujet de l'usage de la pile pour garantir qu'elle est en permanence correctement utilisée.

Avertissement : en cas de surchauffe ou de gonflement de la pile, arrêtez de l'utiliser et contactez le centre de réparation pour obtenir un remplacement.

Avertissement : ne chargez pas la pile dans un endroit où la ventilation est insuffisante comme : un matelas, un canapé, un coussin, un tapis matelassé...

Avertissement : nous n'assumons aucune responsabilité si l'utilisateur n'utilise pas correctement la pile, et ne suit pas les instructions de l'étiquette d'avertissement placée sur le boîtier de la pile.

Avertissement : L'utilisation d'un câble de raccord USB de plus de 250 mm est interdite avec le port USB.

### Remarques sur les droits d'auteurs :

Il est interdit par la loi de copier, diffuser, montrer, diffuser par câble, lire en public ou louer des documents soumis à droits d'auteurs sans permission.

Ce produit comporte une fonction de protection contre la copie développée par Macrovision. Les signaux de protection contre la copie sont enregistrés sur certains disques. Lors de l'enregistrement et de la lecture d'images de ces disques, des perturbations de l'image se présenteront. Ce produit est équipé d'une technologie de protection des droits d'auteurs protégée par brevets sous le droit de propriété intellectuelle des U.S.A. et d'autres droits de propriété intellectuelles détenus par Macrovision Corporation et d'autres titulaires de droits. L'utilisation de cette technologie dont la propriété intellectuelle est protégée doit être autorisée par Macrovision Corporation, et est destinée à des utilisations domestiques ou privées autres, à moins d'avoir l'autorisation de Macrovision Corporation. La retro-ingénierie et le désassemblage sont interdits.

## NUMÉRO DE SÉRIE :

Vous pouvez trouver le numéro de série à l'arrière de l'appareil. Ce numéro est unique et n'est pas disponible pour les autres. Nous vous conseillons de noter les informations requises ici et de garder ce guide comme une preuve permanente de votre achat.

Modèle n° \_\_\_\_\_

Série no. \_\_\_\_\_

Date d'achat \_\_\_\_\_

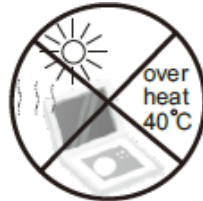
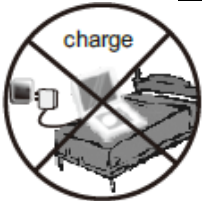

En	FR
charge	charge
strong impact	Fort impact
over heat 40°C	Surchauffe à 40 °C

## AVERTISSEMENT

Ne pas ingérer la pile en raison des risques de brûlure chimique (la télécommande est livrée avec une). Ce produit contient une pile bouton. L'ingestion d'une pile bouton peut causer de graves brûlures internes en seulement 2 heures et causer la mort. Tenez les piles neuves et usagées hors de portée des enfants. Si le compartiment à pile ne se ferme pas correctement, cessez d'utiliser l'appareil et tenez-le hors de portée des enfants. Si vous pensez que les piles ont été avalées ou placées à l'intérieur d'une partie du corps, consultez un médecin immédiatement. Pour éviter une éventuelle détérioration de l'ouïe, n'écoutez pas la musique à un niveau de volume élevé pendant des périodes prolongées.

## Identification des touches

### Unité principale

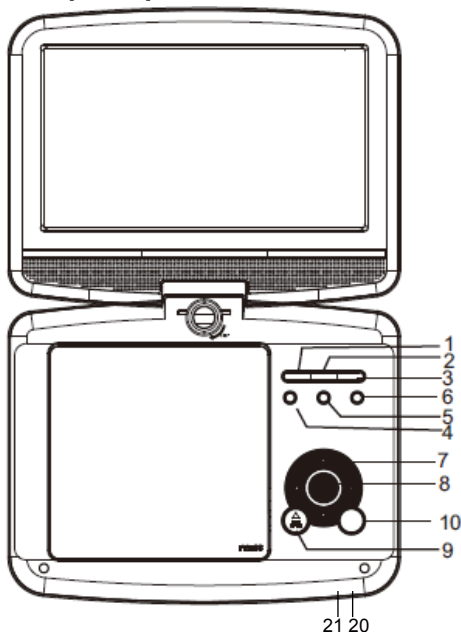

1. ►|| LECTURE/PAUSE
2. ARRÊT
3. SOURCE

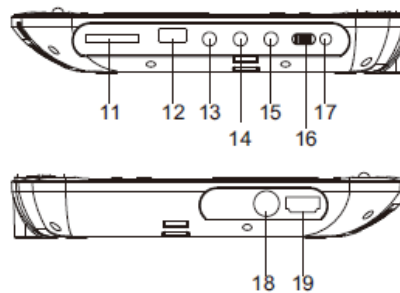

4. VOL-
5. VOL+
6. MENU
7. ▲/▼/◀/▶ (haut/bas/droite/gauche)

Pour sélectionner une rubrique dans le menu. La touche OK confirme la sélection du menu.  
 lors de la lecture de VCD, DVD, lorsqu'ils sont présents :

- droite : avance rapide
- gauche : retour rapide
- haut : piste précédente
- bas : piste suivante

8. ENTER
9. OPEN
10. CONFIGURATION
11. SD/MMC
12. USB
13. Sortie AV

14.  Prise écouteurs

15. COAXIAL

16. Marche/arrêt

17. Entrée d'alim. 9-12 V

18. ANT

19. HDMI

20. Indicateur de charge de la batterie  
 Clignote en vert au cours de la charge de la batterie.  
 S'allume en vert à la fin de la charge de la batterie.

21. Indicateur d'alimentation  
 S'allume en rouge à la mise sous tension de l'appareil.

### Identification des touches

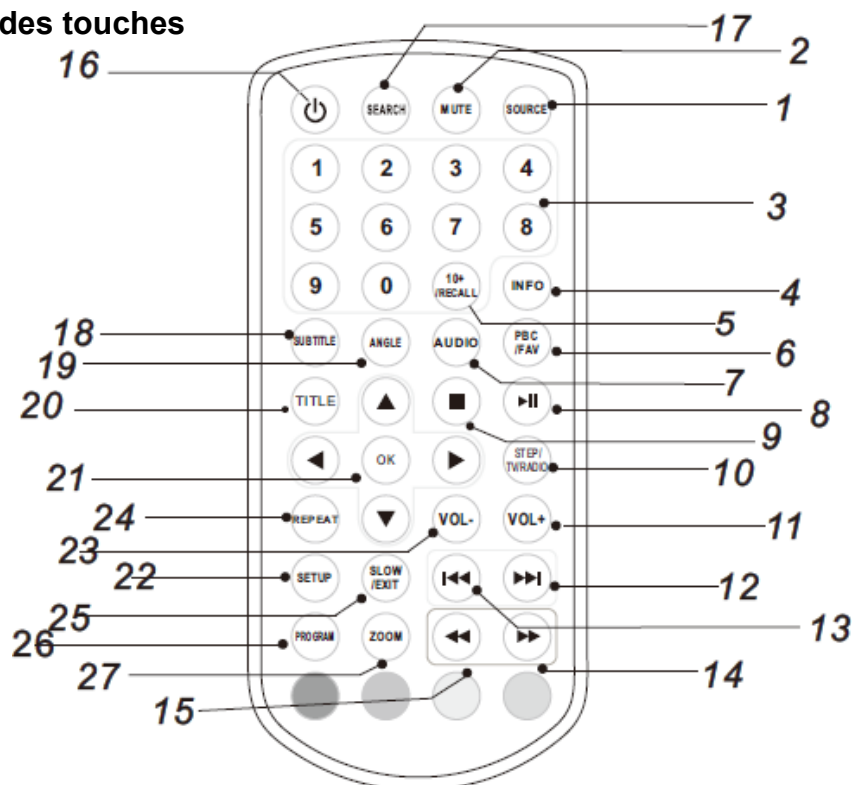

## **1. SOURCE**

DVD/CARD/USB.

## **2. MUTE**

Désactive la sortie Audio.

## **3. TOUCHES NUMÉRIQUES DE 0 À 9**

Pour sélectionner les options numérotées dans un menu.

## **4. INFO**

Pour afficher des informations sur le temps de lecture et l'état.

## **5. 10+ RECALL**

Pour sélectionner la piste supérieure ou égale à 10, appuyez d'abord sur 10+, par exemple, pour sélectionner la piste 12, appuyez d'abord sur 10+, puis appuyez sur la touche numéro 2.

## **6. PBC/FAV**

Activer/désactiver PBC (contrôle de lecture) (VCD).

## **7. AUDIO**

DVD : Appuyez plusieurs fois sur AUDIO pendant la lecture pour entendre différentes langues ou pistes audio, si disponibles.

CD/VCD : Appuyez plusieurs fois sur AUDIO durant la lecture pour entendre différents canaux audio (Gauche, Droit, Mixte ou Stéréo).

## **8. LECTURE/PAUSE**

Appuyez une fois sur LECTURE/PAUSE pour mettre la lecture en pause, appuyez une seconde fois sur LECTURE/PAUSE pour reprendre la lecture.

## **9. ARRÊT**

Lorsque vous appuyez une fois sur cette touche, l'appareil mémorise le point d'arrêt, à partir duquel la lecture reprendra si vous appuyez sur LECTURE (▶||) par la suite. Mais si vous appuyez de nouveau sur ARRÊT à la place de la touche LECTURE (▶||), la fonction de reprise de lecture ne sera pas disponible.

## **10. STEP/TV/RADIO**

Définir le mode image par image DVD.

## **11. VOL+**

Pour diminuer le volume

## **12. Avance rapide**

Pour aller au chapitre/piste suivante.

## **13. Revenir d'une piste**

Pour aller au début du chapitre/piste précédente.

## **14. ►► TOUCHE**

Appuyer sur la TOUCHE ►► permet d'avancer rapidement selon 5 niveaux de vitesse (X2->X4->X8->X16->X32->LECTURE) ; appuyer sur LECTURE fait retourner à la lecture normale.

## **15. ◀◀ TOUCHE**

Appuyez sur la TOUCHE ◀◀ pour reculer rapidement à une vitesse allant jusqu'à 5 fois la vitesse normale (X2 -> X4 -> X8 -> X16 -> X32 -> LECTURE), appuyez sur la touche LECTURE pour retourner à la lecture normale.

## **16. ⏻**

Mettre sous/hors tension.

## **17. SEARCH**

Aller à un point temporel, un titre/chapitre souhaité en mode DVD.



## **18. SUBTITLE**

Appuyez à plusieurs reprises sur SUBTITLE (SOUS-TITRE) pendant la lecture pour afficher d'autres langues de sous-titre.

## **19. ANGLE**

DVD : Appuyez sur ANGLE pour changer l'angle de vue, sur les DVD qui prennent en charge cette fonction.

## **20. TITLE**

Pour revenir au menu titre du DVD.

## **21. OK**

Pour confirmer la sélection dans un menu.

## **22. SETUP**

Pour accéder ou quitter le menu configuration.

## **23. VOL-**

Pour diminuer le volume

## **24. REPEAT**

Appuyer sur REPEAT durant la lecture pour choisir le mode de répétition souhaité.

DVD : vous pouvez sélectionner de répéter le chapitre/titre/tout.

CD/VCD : vous pouvez sélectionner de répéter le morceau/tout.

MP3 : vous pouvez sélectionner répétition shuffle/random/single/repeat one/repeat folder/folder (en désordre/aléatoire/unique/répéter un/répéter dossier/dossier).

## **25. SLOW**

Appuyez sur la touche SLOW à plusieurs reprises pour passer en lecture ralentie et faire défiler les différentes vitesses. Les vitesses sont 1/2, 1/4, 1/8, 1/16 et normale.

## **26. PROGRAM**

DVD/VCD/CD : La fonction Programme vous permet de créer une liste de contenus que vous désirez entendre ou visualiser. Appuyez sur la touche PROGRAM. Le menu correspondant apparaît sur l'écran. Sélectionnez les titres, chapitres ou pistes que vous désirez à l'aide des touches numériques. Sélectionnez l'option PLAY pour démarrer la lecture de la liste que vous venez de programmer. Pour reprendre la lecture normale, appuyez sur PROGRAM (PROGRAMME) et sélectionnez l'option « clear program (effacer le programme) dans le menu des programmes, appuyez de nouveau sur PROGRAM (PROGRAMME) pour quitter ce menu. MP3 dispose de la fonction Folder/File list (Dossier/Liste des fichiers).

## **27. ZOOM**

DVD/VCD : Utilisez ZOOM pour agrandir ou réduire l'image vidéo.

1. Appuyez sur ZOOM pendant la lecture ou une lecture suspendue pour activer la fonction Zoom. Le cadre carré apparaît brièvement dans le coin inférieur droit de l'image.
2. Chaque pression sur la touche ZOOM changera l'affichage de l'écran du téléviseur dans l'ordre suivant :

agrandir x2 → agrandir x3 → agrandir x4 → réduire 1/2 → réduire 1/3 → réduire 1/4 → taille normale

JPEG : Utilisez ZOOM pour agrandir ou réduire l'image vidéo.

1. Appuyez sur « ZOOM ».
2. Utilisez « ►► » pour agrandir et « ◀◀ » pour réduire l'image.

Utilisez les touches ▲▼◀► pour vous déplacer dans l'image zoomée.

## **28. TOUCHE ROUGE/VERTE/JAUNE/BLEUE**

Elle permet d'exécuter certaines fonctions spécifiques en mode DVB.

## Menu configuration

### Page Configuration Générale

Appuyez sur la touche SETUP pour accéder au menu des réglages. Utilisez les touches ▲▼◀▶ pour sélectionner un élément. Après avoir terminé les réglages, appuyez de nouveau sur SETUP pour retourner à l'affichage normal.

Les éléments suivants du menu peuvent être modifiés :

**GENERAL (GÉNÉRAL)** : affiche la page menu GENERAL (GÉNÉRAL).

**AUDIO** : affiche la page menu AUDIO.

**VIDEO (VIDÉO)** : affiche la page menu VIDEO (VIDÉO).

**PREFERENCE (PRÉFÉRENCES)** : affiche la page menu PREFERENCE (PRÉFÉRENCES).

### Page Configuration Générale

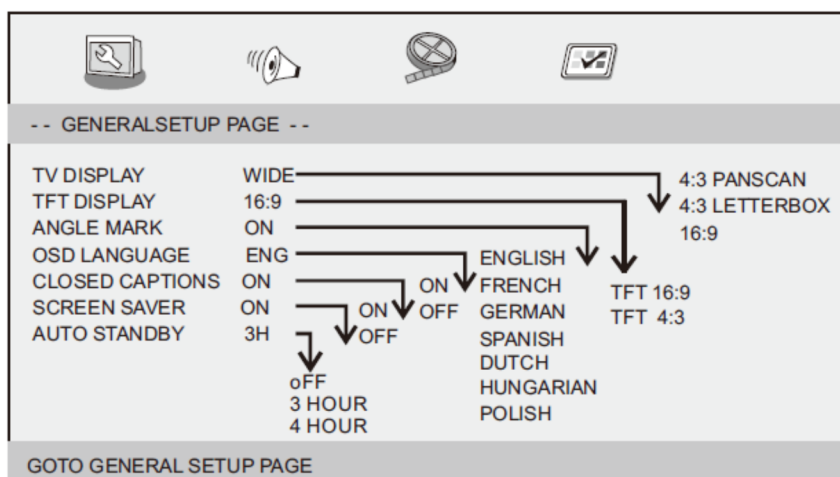

**TV DISPLAY (AFFICHAGE TV)** : sélectionne le format d'image de lecture.

**4:3 PANSKAN (PANSKAN 4:3)** : si vous avez un écran télé normal et vous souhaitez que les deux côtés de l'image soient rognés ou ajustés pour tenir sur tout l'écran.

**4:3 LETTERBOX (BOÎTE AUX LETTRES 4:3)** : Si vous avez un écran télé normal. Dans ce cas, une image large avec des bandes noires dans les portions supérieures et inférieures de l'écran TV s'affichera.

**16:9** : Affichage d'écran large.

### TFT DISPLAY (AFFICHAGE TFT)

Elle permet de sélectionner le format d'image pendant la lecture.

### Angle Mark (Marques des angles)

Affiche des informations sur l'angle actuel, si disponibles sur le disque, dans le coin droit de l'écran TFT.

### OSD Language (Langue OSD)

Vous pouvez sélectionner la langue préférée.

### Closed Captions (Sous-titrages codés)

Les sous-titrages sont composés de données qui sont cachées dans le signal vidéo de certains disques. Avant de sélectionner cette fonction, assurez-vous que le disque contient des informations de sous-titrage et que votre téléviseur dispose également de cette fonction.

## Screen Saver (ÉcrDeVeille)

Cette fonction active ou désactive l'économiseur d'écran.

## Auto Standby (Mise en veille automatique)

Cette fonction permet de fixer le délai de veille automatique à 3 ou 4 heures.

**3 HOURS (3 HEURES)** : l'appareil passe en veille après 3 heures s'il n'y a aucune interaction avec l'utilisateur pendant cette période.

**4 HOURS (4 HEURES)** : l'appareil passe en veille après 3 heures s'il n'y a aucune interaction avec l'utilisateur pendant cette période.

**OFF (DÉSACTIVÉ)** : la fonction de mise en veille automatique est désactivée et l'appareil restera allumé « marche » même en cas d'inactivité de l'utilisateur.

## Page Configuration audio

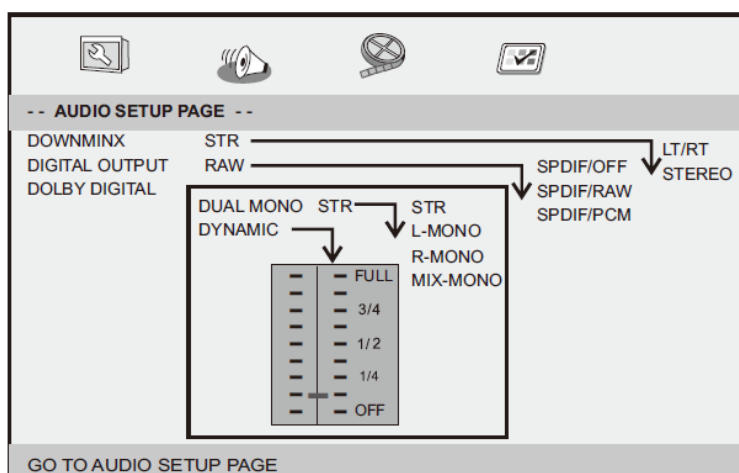

## Downmix (Mixage réducteur)

Cette option permet de régler la sortie analogique stéréo de votre lecteur DVD.

**LT/RT** : Sélectionnez cette option si votre lecteur DVD est connecté à un décodeur Dolby Pro Logic.

**Stereo (Stéréo)** : Sélectionnez cette option lorsque la sortie fournit du son uniquement depuis les deux enceintes avant.

## Digital Output (Sortie numérique)

La fonction est utilisée pour sélectionner la sortie SPDIF : SPDIF Off (SPDIF DÉSACTIVÉ), SPDIF/RAW, SPDIF/PCM.

**SPDIF Off (SPDIF DÉSACTIVÉ)** : Désactive la sortie SPDIF.

**SPDIF/RAW** : Si vous avez connecté votre SORTIE AUDIO NUMERIQUE à un décodeur multicanaux/récepteur.

**SPDIF/PCM** : Seulement si votre récepteur est incapable de décoder de l'audio multi-canal.

## Dolby digital

Les options incluses dans la configuration Dolby Digital sont : « Dual Mono » (Double mono) et « Dynamic » (Dynamique).

## Dual Mono (Double mono)

**Stereo (Stéréo)** : le son mono gauche est envoyé vers l'enceinte gauche et le son mono droit vers l'enceinte droite.

**L-Mono (Mono gauche) :** Le son mono gauche est envoyé vers les enceintes gauche et droite.

**R-Mono (Mono droit) :** le son mono droit est envoyé vers les enceintes gauche et droite.

**Mix-Mono (Mono mixte) :** les sons mono mixés gauche et droite sont envoyés vers les enceintes gauche et droite.

### Dynamic (Dynamique)

Compression de la gamme dynamique.

### Page Configuration vidéo

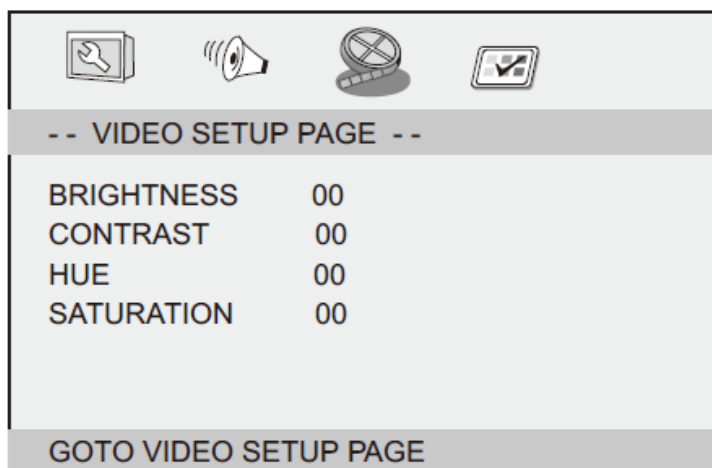

Luminosité, Contraste, Tonalité, Saturation : réglage de la qualité vidéo.

### Page Préférences

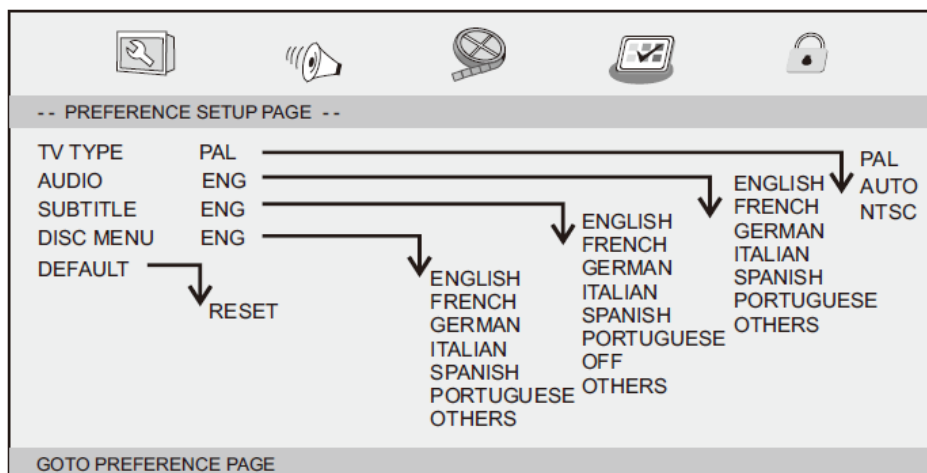

### TV Type (Type TV)

Sélectionnez la norme de couleur du système qui correspond à votre TV lorsque vous utilisez la sortie audio-vidéo. Ce lecteur DVD est compatible avec les systèmes NTSC et PAL.

PAL – faites ce choix si vous vous connectez à un téléviseur de système PAL. Le signal vidéo au format NTSC sera converti en format PAL.

NTSC - sélectionnez cette option si le téléviseur connecté est un système NTSC. Cela changera le signal vidéo d'un disque PAL et la sortie sera au format NTSC.

Auto : Pour changer la sortie du signal vidéo en automatique selon le format du disque lu.

Audio : Sélection de la langue audio (si disponible).

Subtitle (Sous-titrage) : Sélection de la langue de sous-titrage (si disponible).

Disc Menu (Menu disque) : Sélectionne une langue pour le menu du disque (si disponible).

Default (Réglage par défaut) : Rétablit les réglages d'usine.

## Paramètres et spécifications

### Paramètres électroniques

Élément		Exigences standards
Exigences d'alimentation		: 100-240 V CA, 50/60 Hz
Puissance absorbée		: <12W
Humidité de fonctionnement		: 5 % à 90 %
Sortie	SORTIE VIDEO	: 1 V c-c (75 Ω)
	SORTIE AUDIO	: 1,4 Vrms (1 KHz, 0 dB)
	Audio	: Haut-parleur : 1 W x 2, sortie casque

### Système.

Laser	: Laser semi-conducteur, longueur d'onde 650 nm
Système de signal	: NTSC/PAL
Plage de fréquence	: 20 Hz à 20 kHz (1dB)
Rapport signal/bruit	: Supérieur à 80 dB (connecteurs ANALOG OUT seulement)
Gamme dynamique	: Supérieure à 85 dB (DVD/CD)

Remarque : La conception et les caractéristiques peuvent être modifiées sans préavis.

### Paramètres de la batterie

Spécifications de la batterie :

Sortie : 7,4 V

### Temps de charge/décharge :

Temps de charge standard : 3 h à 4 h

### Conditions de stockage et de fonctionnement :

1. Conditions de stockage	Température	Humidité
6 mois	-20°C~+45°C	65±20%
1 semaine	-20°C~+45°C	65±20%
2. Conditions de fonctionnement	Température	Humidité
Charge standard	0°C~+45°C	65±20%
Décharge standard	-20°C~+65°C	65±20%

### Remarques importantes concernant la réception de canaux TV :

- La base de l'antenne est aimantée; pour une réception optimale du signal TV, si possible, placer la base de l'antenne sur une surface métallique comme la carrosserie d'une voiture, un réfrigérateur, un radiateur...

- Le DVP-9143 ne peut recevoir que les canaux gratuits non cryptés .

## Première installation



Une fois que tous les branchements ont correctement été effectués, allumez le téléviseur et assurez-vous que le récepteur est connecté à l'alimentation principale. Appuyez sur la touche d'alimentation pour allumer le récepteur. Si vous utilisez le récepteur pour la première fois ou si vous rétablissez le réglage par défaut, le menu principal apparaît sur l'écran de votre téléviseur.

- (1) Sélectionnez [OSD Language (Langue OSD)] et appuyez sur la touche DROITE/GAUCHE pour sélectionner une langue.
- (2) Sélectionnez [Country (Pays)] et appuyez sur la touche DROITE/GAUCHE pour sélectionner votre pays de résidence.
- (3) Sélectionnez [Channel Search (Recherche des chaînes)] et appuyez sur la touche DROITE ou OK pour commencer la recherche automatique des chaînes.
- (4) Une fois que la syntonisation des chaînes est terminée, vous pouvez commencer à regarder la télévision.

## Fonctionnement de base

### Programmation des paramètres

Pour accéder au Menu, appuyez sur la touche SETUP et sélectionnez [Program (Programme)]. Le menu offre des options permettant de régler les paramètres de gestion des programmes. Sélectionnez une option et appuyez sur la touche OK ou DROITE pour régler le paramètre donné. Appuyez sur la touche EXIT pour quitter le menu.

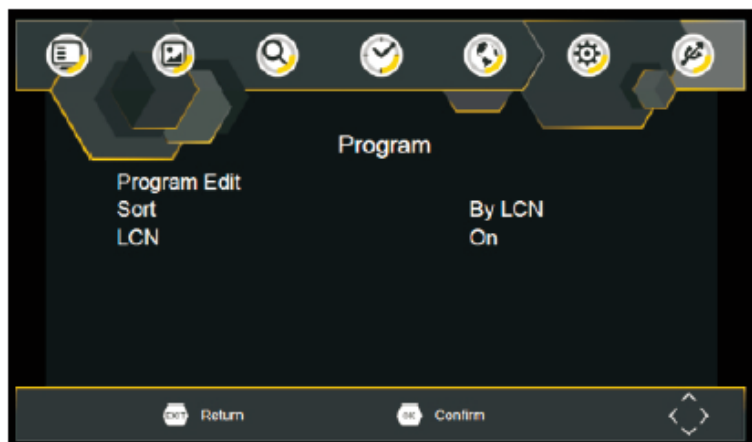

## Modif. prog.

Pour modifier les préférences de votre programme (lock, skip, favourite, move or delete [verrouiller, sauter, favori, déplacer ou supprimer]), vous devez accéder menu Program Edit (Édition des programmes). **Un mot de passe n'est pas requis lors de la première utilisation, ce n'est qu'après le verrouillage d'une chaîne que vous devrez utiliser un mot de passe pour y accéder. Le mot de passe par défaut est « 000000 ».**

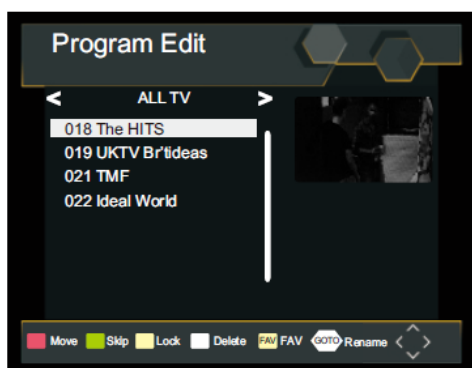

### Définir le ou les programmes favoris

Vous pouvez créer une présélection des programmes favoris à laquelle vous pouvez facilement accéder. Régler le programme TV ou radio favori :

1. Sélectionnez le programme favori puis appuyez sur le bouton FAVOURITE (FAVORI). Un symbole en forme de cœur apparaît et le programme est coché comme favori.
2. Répétez l'étape précédente pour sélectionner d'autres programmes favoris.
3. Pour confirmer et quitter le menu, appuyez sur la touche EXIT.

Désactiver le programme TV ou radio favori :

Appuyez sur la touche FAV de la télécommande avec le symbole en forme de cœur.

Afficher les programmes favoris :

1. Appuyez sur la touche Fav et le menu Favourite (Favori) apparaît.
2. Appuyez sur la touche HAUT/BAS pour sélectionner vos Programmes favoris.
3. Appuyez sur OK pour sélectionner votre programme favori.

### Supprimer un programme TV ou radio

1. Sélectionnez le programme, puis appuyez sur la touche BLEUE et un message s'affiche. Appuyez sur OK pour supprimer le programme.
2. Répétez l'étape précédente pour sélectionner d'autres programmes à supprimer.

### Sauter le ou les programmes TV ou radio

1. Sélectionnez le programme que vous souhaitez sauter et appuyez sur la touche VERTE et un symbole de saut s'affiche. Une coche indique que le programme sera sauté.
2. Répétez l'étape précédente pour sélectionner d'autres programmes.
3. Pour confirmer et quitter le menu, appuyez sur la touche EXIT.

Désactiver un saut de programme TV ou radio :

Appuyez sur la touche VERTE du programme de saut avec le symbole de saut.

### Déplacer un ou des programmes TV ou radio

1. Sélectionnez le programme favori puis appuyez sur la touche ROUGE. Un symbole de déplacement apparaît.
2. Appuyez sur la touche HAUT/BAS pour déplacer le programme.
3. Appuyez sur OK pour valider.
4. Répétez les étapes ci-dessus pour déplacer davantage de chaînes.

## Verrouiller un ou des programmes

Vous pouvez verrouiller des programmes sélectionnés pour en restreindre le visionnage.

Verrouiller un programme TV ou radio :

1. Sélectionnez le programme favori puis appuyez sur la touche JAUNE. Un symbole en forme de serrure s'affiche. Le programme est maintenant coché comme verrouillé.
2. Répétez l'étape précédente pour sélectionner d'autres programmes.
3. Pour confirmer et quitter le menu, appuyez sur la touche EXIT.
4. Appuyez sur la touche JAUNE pour désactiver le programme verrouillé.
5. Pour afficher le programme verrouillé, vous devrez saisir soit le mot de passe par défaut, soit celui modifié. (Reportez-vous aux paramètres du système « Définir le mot de passe »)

## Tri

Trier les chaînes selon les options suivantes :

[LCN] - Tri des chaînes par ordre croissant.

[Name (Nom)] - Tri des chaînes par ordre alphabétique.

[Service ID (Identifiant de service)] - Tri des chaînes en fonction de la station.

## LCN (numéro de canal logique)

Active ou désactive le LCN.

## Paramètre vidéo

Pour accéder au Menu, appuyez sur SETUP puis sélectionnez [Picture (Image)]. Le menu offre des options pour régler les paramètres vidéo. Appuyez la touche sur HAUT/BAS pour sélectionner une option puis sur la touche DROITE/GAUCHE pour régler ce paramètre. Appuyez sur le bouton EXIT pour quitter la page de menu.

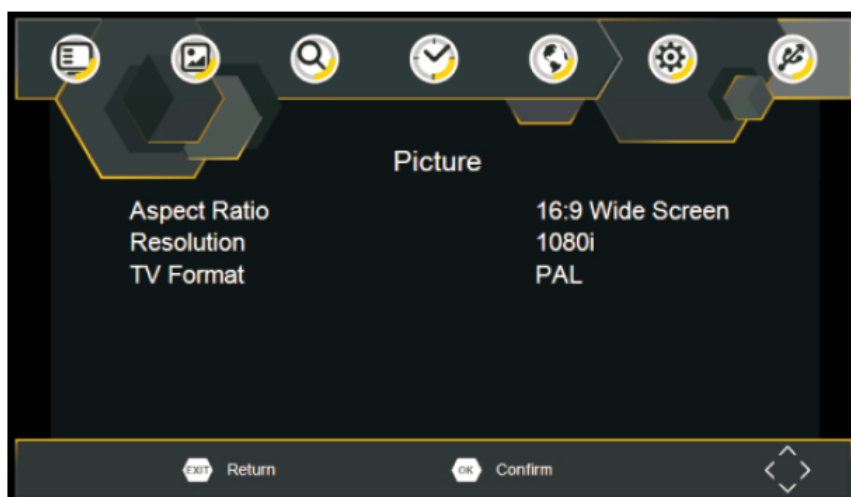

### Aspect Ratio (Rapport de l'écran)

Vous devez régler le format d'affichage sur 4:3 PanScan, 4:3 Letter Box (Boîte aux lettres), 4:3 Full (Plein écran), 16:9 Wide Screen (Écran large), 16:9 PillarBox ou Auto pour maximiser l'affichage lorsque vous regardez la télévision.

### Résolution

Si la vidéo ne s'affiche pas correctement, modifiez le paramètre. Ce paramètre correspond au réglage le plus courant de HDMI.

[576i] pour le système de télévision PAL.



[576P] : pour le système de télévision PAL.

[720P] : pour le système de télévision NTSC ou PAL.

[1080I] : pour le système de télévision NTSC ou PAL.

[1080P] : pour le système de télévision NTSC ou PAL.

### TV format (Format TV)

Si la vidéo ne s'affiche pas correctement, vous devez modifier les paramètres. Cela devrait correspondre au réglage le plus courant des téléviseurs de votre pays.

[NTSC] : pour le système de télévision NTSC.

[PAL] : pour le système de télévision PAL.

### Rech. chaînes

Pour accéder au menu, appuyez sur SETUP et sélectionnez [Search Channel (Recherche de chaînes)].

Le menu fournit des options pour régler les paramètres de Search Channel (Recherche de chaînes).

Sélectionnez une option et appuyez sur la touche DROITE/GAUCHE pour régler les paramètres.

Appuyez sur EXIT pour quitter le menu.

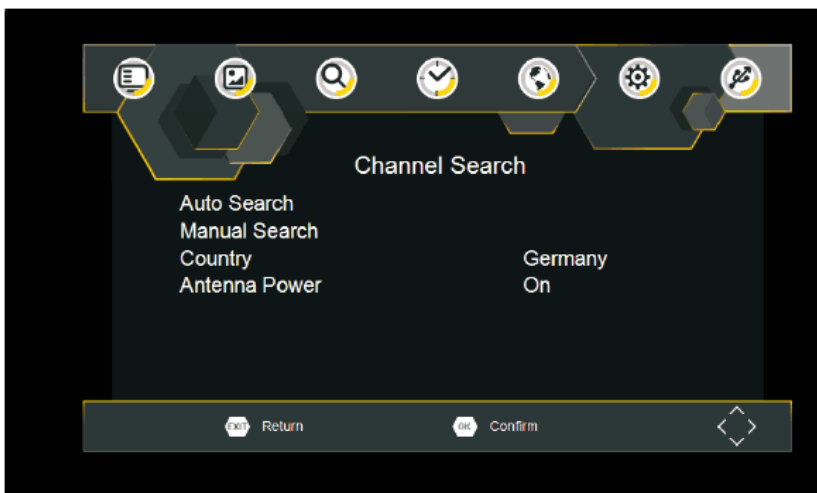

### Auto Search (Rech. Auto.)

Recherche et installation automatique de toutes les chaînes. Cette option remplace toutes les chaînes préréglées.

1. Sélectionnez [Auto Search (Recherche automatique)] et appuyez sur la touche OK ou DROITE pour lancer la recherche de chaînes.
2. Pour annuler la recherche de chaînes, appuyez sur EXIT.

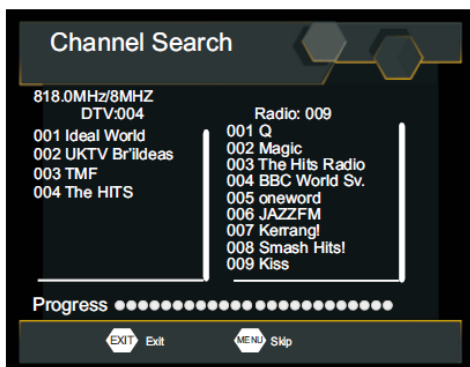

### Manual Search (Rech manuelle)

Installez manuellement les nouvelles chaînes. Cette option ajoute de nouvelles chaînes à la liste actuelle sans la modifier.

1. Sélectionnez [Manuel Search (Recherche manuelle)], puis appuyez sur la touche OK ou DROITE. L'écran de recherche de chaînes s'affiche.

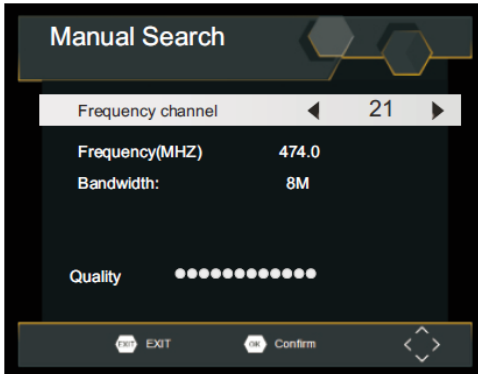

2. Appuyez sur la touche DROITE/GAUCHE pour sélectionner la fréquence de chaîne.
3. Appuyez sur OK pour lancer la recherche de chaînes.

Quand une chaîne est trouvée, elle est enregistrée et ajoutée à la liste. Si vous ne trouvez aucune chaîne, quittez le menu.

### Country (Pays)

Sélectionnez votre pays de résidence.

### Antenna Power (AlimAntenne)

Alimentation de l'antenne.

### Réglage de l'heure

Pour accéder au menu, appuyez sur MENU puis sélectionnez [Time (Heure)]. Le menu fournit des options pour régler l'heure. Appuyez la touche sur HAUT/BAS pour sélectionner une option puis sur la touche DROITE/GAUCHE pour régler les paramètres. Appuyez sur le bouton EXIT pour quitter la page de menu.

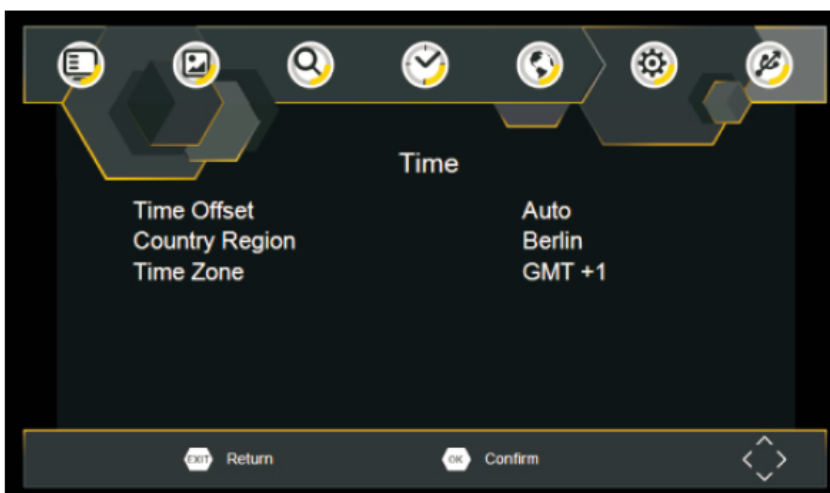

### Time offset (Décal. hor.)

Sélectionnez auto ou manuel (manuel) pour régler le décalage horaire par rapport à GMT.

### Country Region (Région du pays)

La région du pays est définie automatiquement lorsque vous définissez le pays dans le menu de recherche de chaînes.

### Time Zone (Fus. hor.)

Sélectionnez le décalage horaire lorsque [Time Offset (Décalage horaire)] est réglé sur Manual (Manuel).

### Option

Pour accéder au menu, appuyez sur SETUP et sélectionnez [Option]. Le menu propose des options pour régler la langue OSD, la langue des sous-titres et la langue audio. Sélectionnez une option et appuyez sur la touche DROITE/GAUCHE pour régler le paramètre. Appuyez sur le bouton EXIT pour quitter la page de menu.

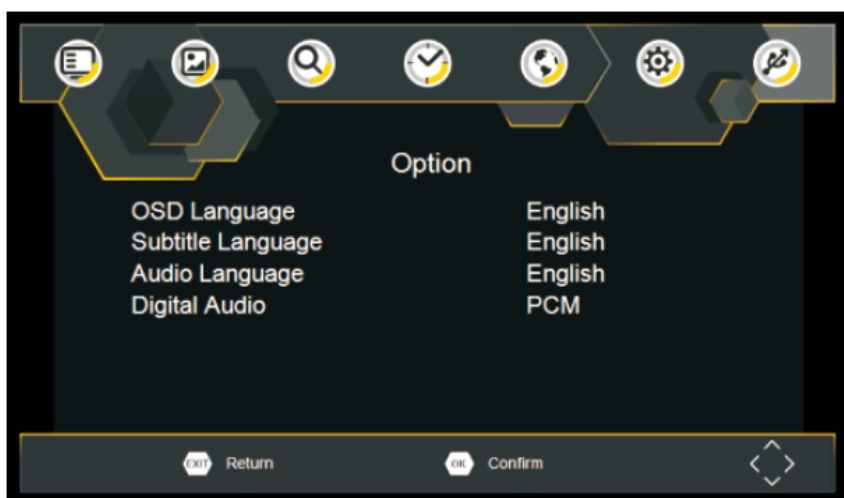

### OSD Language (Langue OSD)

Sélectionnez la langue OSD

### Audio Language (Langue audio)

Sélectionnez la langue audio que vous préférez pour regarder les chaînes de télévision. Si la langue n'est pas disponible, la langue par défaut du programme est utilisée.

### Subtitle Language (Lang. sous-titres)

Sélectionnez la langue de sous-titrage souhaitée.

### Digital Audio (Audio numéri.)

Définissez le format audio souhaité sur la sortie HDMI : PCM, Raw HDMI On (Activé), Raw HDMI Off (Désactivé), Off (Désactivé) (si disponible).

### Paramétrage du système

Pour accéder au menu, appuyez sur SETUP et sélectionnez [System (Système)]. Le menu Offre des options pour régler les paramètres du système. Appuyez sur la touche HAUT/BAS pour sélectionner une option et appuyez sur la touche DROITE/GAUCHE pour régler le paramètre. Appuyez sur EXIT pour quitter le menu.



### **Set Password (Définir le mot de passe)**

Définir ou modifier le mot de passe des programmes verrouillés. Entrez votre ancien mot de passe ou le mot de passe par défaut « 000000 ». Vous êtes ensuite invité à entrer votre nouveau mot de passe. Pour confirmer, saisissez à nouveau votre nouveau mot de passe. Une fois qu'il est confirmé, appuyez sur EXIT pour quitter le menu.

Mot de passe principal « 888888 »

### **Restore Factory Default (Rétablir réglages d'usine)**

Réinitialisez votre boîtier décodeur aux réglages d'usine par défaut. Dans le menu principal, sélectionnez [Restore Factory Default (Rétablir réglages d'usine)] et appuyez sur la touche OK ou DROITE pour sélectionner. Entrez votre mot de passe ou le mot de passe par défaut « 000000 » et appuyez sur OK pour confirmer. Cette option supprime tous les réglages et chaînes prédéfinis.

### **Information (Infos)**

Afficher les détails du modèle, du matériel et du logiciel.

### **Software Update (Mise à jour du logiciel)**

Software Update (Mise à jour du logiciel)

## **USB**

Pour accéder au menu, appuyez sur la touche SETUP et sélectionnez USB.



### **Multimedia (Multimédia)**

Passez en mode USB et branchez une clé USB pour afficher les fichiers.

### **Photo Configure (Config. photo)**

Régler les paramètres d'affichage de photos.

### **Movie Configure (Config. film)**

Régler les paramètres d'affichage des sous-titres de film.

## Caractéristiques techniques

Élément	Sous-rubrique	Paramètre
Syntoniseur	Fréquence d'entrée	170 ~ 230 MHz
		470 ~ 860 MHz
	Niveau d'entrée RF	-79 dBm (T), -75 dBm (T2)
	Bande passante IF	7 MHz et 8 MHz
	Modulation	QPSK, 16QAM, 64QAM, 128QAM(T2), 256QAM(T2)
Vidéo	Format de décodage	MPEG4 AVC/H.264 HP@L4
		HEVC/H.265 HT@L4
		MPEG2 MP@ML.HL
	Format de sortie	480i, 480p, 576i, 576P, 720P, 1080i, 1080P, 4:3 et 16:9
	Port de sortie	HDMI

## Dépannage

Problème	Raisons possibles	Que faire
Pas d'image	L'alimentation n'est pas branchée	Branchement de l'alimentation
	L'interrupteur d'alimentation n'est pas sur marche	Mettez sous tension
L'écran affiche « No Signal (Pas de signal) »	Câble DVB-T non branché	Branchez le câble DVB-T
	Paramètre incorrect	Réinitialiser les paramètres
Le haut-parleur n'émet aucun son	Le son est mis en sourdine	Désactiver la mise en sourdine
	Bande sonore incorrecte	Essayez une autre bande sonore
Son uniquement sans image à l'écran	Branchement incorrect ou absent du câble AV	Assurez-vous que les câbles sont correctement branchés
	Le programme est un programme de radio	Appuyez sur <TV/RADIO> pour passer en mode TV
La télécommande ne répond pas	La pile est épuisée	Remplacer la pile
	La télécommande ne fait pas face ou n'est pas assez proche du boîtier décodeur	Changez la position de la télécommande et rapprochez-vous de l'appareil
L'image s'est arrêtée soudainement ou forme une mosaïque	Le signal est trop faible	Renforcer le signal

## Garantie

Lenco propose un service et une garantie conformément à la législation européenne, ce qui signifie qu'en cas de besoin de réparation (aussi bien pendant et après la période de garantie), vous pouvez contacter votre revendeur le plus proche.

Remarque importante : Il n'est pas possible de renvoyer l'appareil pour réparation directement à Lenco.

Remarque importante : Si l'unité est ouverte ou modifiée de quelque manière que ce soit par un réparateur non agréé, la garantie serait caduque.

Cet appareil ne convient pas à une utilisation professionnelle. En cas d'utilisation professionnelle, les obligations de garantie du fabricant seront annulées.

## Clause de non-responsabilité

Des mises à jour du logiciel et/ou des composants informatiques sont régulièrement effectuées. Il se peut donc que certaines instructions, caractéristiques et images présentes dans ce document diffèrent légèrement de votre configuration spécifique. Tous les articles décrits dans ce guide sont fournis uniquement à des fins d'illustration et peuvent ne pas s'appliquer à une configuration spécifique. Aucun droit légal ne peut être obtenu depuis les informations contenues dans ce manuel.



### Mise au rebut de l'appareil usagé

Ce symbole indique que le produit électrique concerné ou la batterie ne doivent pas être jetés parmi les autres déchets ménagers en Europe. Pour garantir un traitement correct du déchet de la batterie ou de l'appareil, veuillez les mettre au rebut conformément aux règlements locaux en vigueur relatifs aux appareils électriques et autres batteries. En agissant de la sorte, vous contribuerez à la préservation des ressources naturelles et à l'amélioration des niveaux de protection environnementale concernant le traitement et la destruction des déchets électriques (directive sur les déchets des équipements électriques et électroniques).



### Marquage CE

Les produits avec la marque CE sont conformes à la directive CEM (2014/30/CE) et à la directive basse tension (2014/35/CE) émises par la commission de la communauté européenne.

Par la présente, Lenco Benelux BV, Thermiekstraat 1a, 6361 HB Nuth, The Netherlands, déclare que ce produit est conforme aux exigences principales et autres clauses applicables de la Directive 1999/5/CE. La déclaration de conformité peut être consultée au lien : [techdoc@lenco.com](mailto:techdoc@lenco.com)

## Service après-vente

Pour plus d'information et contacter l'assistance technique, veuillez visitez le site [www.lenco.com](http://www.lenco.com) Lenco Benelux BV ; Thermiekstraat 1a, 6361 HB, Pays-Bas.

## Instrucciones Importantes de Seguridad

Advertencia: No quite la cubierta ni la parte trasera para reducir el riesgo de descargas eléctricas. No contiene piezas reparables por el usuario. Remita las reparaciones al personal cualificado.

Advertencia: No exponga la unidad a lluvia ni a humedad para prevenir riesgos de incendios o descargas eléctricas.

No exponga el adaptador ni el DVD portátil al agua (gotas o salpicaduras) ni coloque objetos llenos de líquidos, como jarrones, encima de la unidad.

Mantenga el DVD portátil alejado de la luz del sol directa y de fuentes de calor como radiadores o estufas.

No obstruya las aperturas de ventilación. La unidad tiene ranuras y aperturas para su ventilación. Nunca obstruya las aperturas colocando el DVD portátil encima de almohadas, sofás u otras superficies similares.

No coloque el DVD portátil en carros, soportes, trípodes o mesas inestables. La unidad podría caer, provocando posibles daños o lesiones.

Nunca coloque objetos pesados ni afilados sobre el panel LCD ni el marco.

Use únicamente el adaptador CA que se incluye con el DVD portátil. El uso de cualquier otro tipo de adaptador anulará la garantía.

El enchufe del adaptador CA se usa como dispositivo de desconexión; el dispositivo de desconexión debe permanecer totalmente operativo.

Desenchufe la alimentación de la toma cuando no se use la unidad.

Debe prestarse atención a los aspectos medioambientales sobre la eliminación de baterías.

¡PRECAUCIÓN! Existe riesgo de explosión si la pila no se sustituye correctamente. Sustitúyala únicamente con otra del mismo tipo u otro equivalente.

ADVERTENCIA: La batería (batería, pilas o paquete de batería) no deberá quedar expuesta a un calor excesivo, como el producido por la luz solar, un fuego o similares.

ADVERTENCIA: Una presión de sonido excesiva en los cascos y auriculares puede causar pérdida de audición.

ADVERTENCIA: Use únicamente los accesorios/implementos especificados que proporciona el fabricante; el DVD portátil se suministra con un adaptador CA; el adaptador CA se usa como dispositivo de desconexión; el dispositivo de desconexión debe permanecer perfectamente operativo.

Precaución: Existe un peligro de explosión si se coloca la pila de forma incorrecta; sustitúyala por un tipo igual o equivalente (batería de litio)

Esta marca indica que no se debe desechar este producto con otros residuos domésticos en la UE. Recíclelo con responsabilidad para promover la reutilización sostenible de los recursos materiales y para prevenir posibles perjuicios al medio ambiente o la salud debido a una eliminación no controlada de los residuos. Utilice los sistemas de devolución y recogida o póngase en contacto con el distribuidor donde compró el producto para devolverlo. Ellos pueden reciclar este producto de forma segura para el medio ambiente.



**Adaptador de corriente (Sólo para la UE)**

**Fabricante: Shenzhen Mass Power Electronics Limited**

**Número de modelo: EFF0900150E1BA**

**Utilice únicamente la fuente de alimentación indicada en las instrucciones de uso**

## Precauciones de seguridad



EN	ES
WARNING	ADVERTENCIA
RISK OF ELECTRIC SHOCK	RIESGO DE DESCARGA ELÉCTRICA
DO NOT OPEN	NO ABRIR

Advertencia: Este reproductor de discos de video digital utiliza un sistema láser.

El uso de controles, ajustes o procedimientos distintos a aquéllos aquí especificados puede resultar en una exposición peligrosa a la radiación.

Advertencia: No abra la caja para evitar la exposición directa al rayo láser. La radiación láser será visible si se abre.

Advertencia: Nunca mire directamente al rayo láser.

Precaución: No instale este producto en espacios confinados como una estantería o una unidad similar.

Advertencia: Cuando los niños escuchen la unidad, los padres deben asegurarse de que los niños comprendan todos los contenidos del libro de instrucciones sobre cómo usar la pila para garantizar que la pila se usa correctamente en todo momento.

Advertencia: Cuando descubra que la pila se sobrecalienta, se hincha o huele, deje de usar la pila y póngase en contacto con el servicio de mantenimiento para su sustitución.

Advertencia: No cargue la pila en un lugar con una ventilación insuficiente como: en un colchón, sofá, cojín, almohadilla.....

Advertencia: No asumimos ninguna responsabilidad si el usuario usa de forma incorrecta la pila sin seguir la etiqueta de las instrucciones que aparece en la carcasa de la pila.

Advertencia: No se debe usar un cable de extensión USB de más de 250 mm en el puerto USB.

### Notas sobre los derechos reservados:

Está prohibido legalmente copiar, transmitir, mostrar, transmitir por cable, reproducir en público o alquilar material con derechos reservados sin permiso.

Este producto dispone de una función de protección contra copias desarrollada por Macrovision. Hay señales de protección contra copias grabadas en algunos discos. Cuando se graben y reproduzcan las películas de estos discos aparecerá ruido visual. Este producto incorpora tecnología de protección de los derechos reservados amparada por métodos de demandas de ciertas patentes en EE.UU. y otros derechos de propiedad intelectual propiedad de Macrovision Corporation y otros propietarios de derechos. El uso de esta tecnología de protección de los derechos reservados debe estar autorizado por Macrovision Corporation y ha sido diseñada para el uso doméstico u otros visionados limitados, excepto si ha sido autorizado por Macrovision Corporation. Está prohibida la ingeniería inversa o el desensamblaje.

### NÚMERO DE SERIE:

El número de serie se encuentra en la parte trasera de la unidad. Este número es exclusivo de esta unidad y no está disponible en otros. Debe registrar aquí la información solicitada y conservar esta guía como prueba permanente de su compra.



Nº de modelo \_\_\_\_\_  
 Nº de serie \_\_\_\_\_  
 Fecha de compra \_\_\_\_\_



En	ES
charge	carga
strong impact	Impactos fuertes
over heat 40°C	Calor superior a 40°C

### ADVERTENCIA

No ingiera la pila; ya que existe el riesgo de quemaduras químicas (el mando a distancia se suministra con la misma). Este producto contiene una pila de moneda/botón. Si se traga la pila botón, en solo 2 horas podría sufrir quemaduras internas de importancia que pueden causarle la muerte. Mantenga las pilas nuevas o usadas fuera del alcance de los niños. Si el compartimiento de la pila no se cierra correctamente, deje de usar el producto y no lo deje al alcance los niños. Si tiene la sospecha de que una pila ha sido ingerida o se encuentra en algún lugar del cuerpo, busque inmediatamente atención médica. Para evitar posibles daños en la audición, no la escuche a volúmenes elevados durante largos periodos de tiempo.

### Identificación de los controles

#### Unidad principal

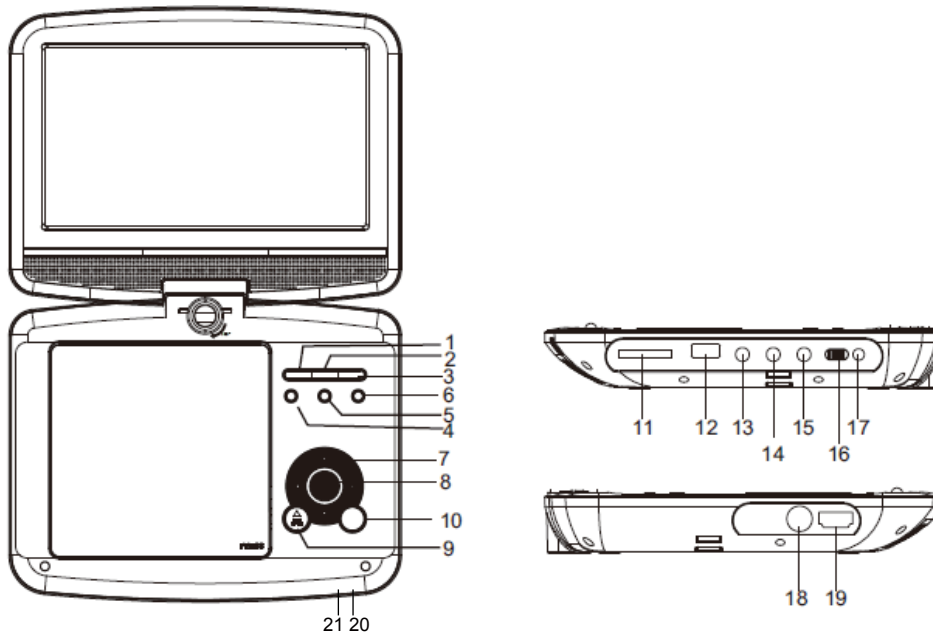

1. ►|| REPRODUCIR/PAUSA
2. DETENER
3. SOURCE
4. VOL-
5. VOL+
6. MENU

7. ▲/▼/◀/▶ (arriba/abajo/derecha/izquierda)

Selecciona un elemento del menú. La tecla OK confirma la selección del menú.

Cuando se esté reproduciendo, VCD, DVD, si está disponible:

derecha: Avance rápido

izquierda: Rebobinado rápido

arriba: Pista anterior

abajo: Siguiente pista

8. ENTRAR

9. OPEN

10. CONFIGURACIÓN

11. SD/MMC

12. USB

13. SALIDA AV

14. 🎧 Toma de auriculares

15. COAXIAL

16. ENCENDER/APAGAR

17. Entrada de CC de 9-12 V

18. ANT

19. HDMI

20. Indicador de carga de la batería

Se parpadea de color verde cuando carga la batería.

Se ilumina de color verde cuando la batería está completamente cargada.

21. Indicador de encendido

Se ilumina de color rojo cuando se enciende la unidad.

### Identificación de los controles

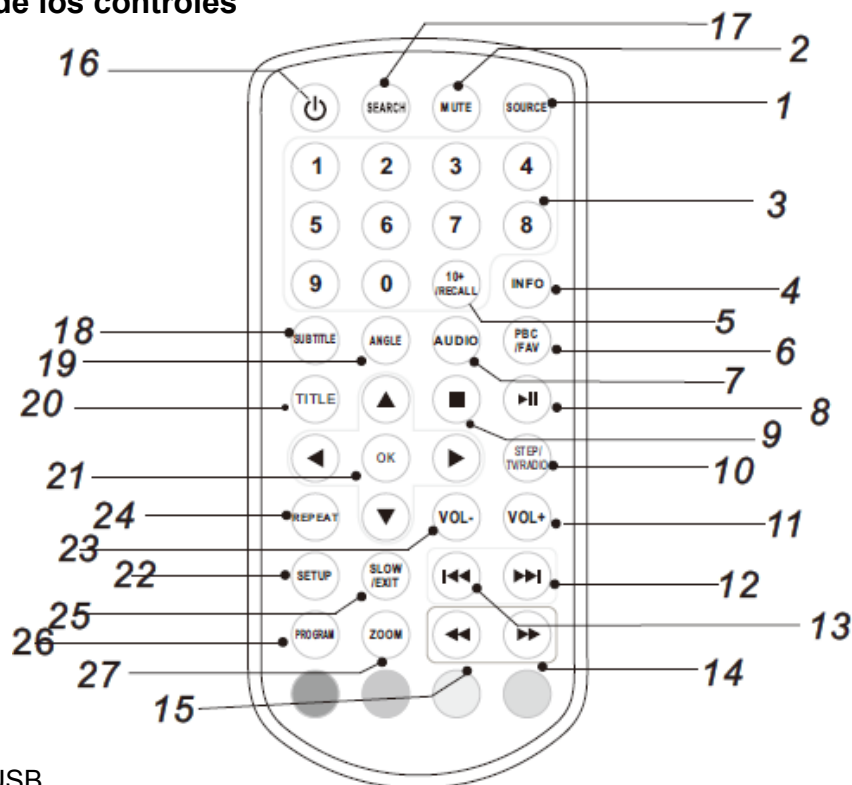

1. SOURCE

DVD/TARJETA/USB.

2. MUTE

Desactivar salida de audio.

### 3. BOTÓN NUMÉRICO 0-9

Selecciona elementos numerados en un menú.

### 4. INFO

Para mostrar el tiempo de reproducción y la información de estado.

### 5. 10+ RECALL

Para seleccionar una pista con el número 10 o superior, primero pulse 10+; por ejemplo, para seleccionar la pista 12, primero pulse 10 +, y posteriormente pulse el botón número 2.

### 6. PBC/FAV

Interruptor PBC conectado/desconectado (VCD).

### 7. AUDIO

DVD: Pulse AUDIO de forma reiterada durante la reproducción para oír un idioma de audio diferente o una pista de audio, si está disponible.

CD/VCD: Pulse AUDIO de forma reiterada durante la reproducción para oír un canal de audio diferente (Izquierdo, Derecho, Mezcla, Estéreo).

### 8. REPRODUCIR/PAUSA

Pulse REPRODUCIR/AUDIO una vez para pausar la reproducción. Si pulsa REPRODUCIR/AUDIO por segunda vez para continuar la reproducción.

### 9. DETENER

Cuando se pulsa una vez este botón, la unidad registra el punto donde se ha detenido y desde donde se reiniciará la reproducción si se pulsa REPRODUCIR (▶▶) después. Pero si se vuelve a pulsar el botón DETENER en lugar del botón REPRODUCIR (▶▶), no continuará la reproducción.

### 10. STEP/TV/RADIO

Avanza el movimiento en modo DVD.

### 11. VOL+

Ajustar volumen

### 12. Salto hacia delante

Va al siguiente capítulo/pista.

### 13. Saltar hacia atrás

Volver al capítulo/pista anterior o al comienzo.

### 14. ▶▶ BOTÓN

Pulsar el BOTÓN ▶▶ permite saltar hacia delante al nivel 5 de velocidad (X2->X4->X8->X16->X32->REPRODUCCIÓN); pulsar REPRODUCCIÓN vuelve a la reproducción normal.

### 15. ◀◀ BOTÓN

Pulsar el BOTÓN ◀◀ permite ir hacia atrás a una velocidad de 5 niveles (X2->X4->X8->X16->X32->REPRODUCCIÓN); pulsar el botón REPRODUCCIÓN vuelve a la reproducción normal.

### 16. ⏻

Encender/apagar la alimentación.

### 17. SEARCH

Vaya al punto de tiempo, título o capítulo que desee en modo DVD.

### 18. SUBTITLE

Pulse SUBTITLE de forma reiterada durante la reproducción para ver los diferentes idiomas de los subtítulos.

### 19. ANGLE

DVD: Al pulsar ANGLE cambiará el ángulo de visión en DVDs compatibles con esta función.

## **20. TITLE**

Regresar al menú de títulos del DVD.

## **21. OK**

Confirma la selección de menú.

## **22. SETUP**

Acceder o salir del menú de configuración.

## **23. VOL-**

Ajustar volumen

## **24. REPEAT**

Pulse REPEAT durante la reproducción para seleccionar el modo de repetición que desee.

DVD: Puede seleccionar repetir capítulo/título/todo.

CD/VCD: Puede seleccionar repetir pista/todo.

Mp3: Puede seleccionar repetir cambio/aleatorio/individual/repetir una/repetir carpeta/carpeta.

## **25. SLOW**

Pulse el botón Lento varias veces para entrar en la reproducción lenta y alternar entre las diferentes velocidades. Las velocidades son 1/2, 1/4, 1/8, 1/16, y normal.

## **26. PROGRAM**

DVD/VCD/CD: La función de programa le permite guardar sus pistas favoritas del disco. Pulse el botón PROGRAM, posteriormente aparecerá en pantalla PROGRAM MENU; ahora puede usar la tecla numérica para introducir directamente los títulos, capítulos o número de pistas y seleccionar la opción REPRODUCCIÓN. Para volver a la reproducción normal, pulse PROGRAM y seleccione la opción eliminar programa en el menú de programas; vuelva a pulsar PROGRAM para salir del menú de programa; MP3 tiene la función de lista de carpetas / archivos.

## **27. ZOOM**

DVD/VCD: Use ZOOM para aumentar o disminuir la imagen de vídeo.

1. Pulse ZOOM durante la reproducción o mientras todavía se está reproduciendo para activar la función Zoom. Cada cuadro de fotograma aparecer brevemente en la esquina izquierda de la imagen.
2. Cada vez que se pulsa el botón ZOOM se cambia el tamaño de la pantalla del TV en la siguiente secuencia:

Tamaño x2 → tamaño x3 → tamaño x4 → tamaño 1/2 → tamaño 1/3 → tamaño 1/4 → tamaño normal

JPEG: Use ZOOM para aumentar o disminuir la imagen.

1. Pulse 'ZOOM'.
2. Usado "▶▶" para aumentar o "◀◀" disminuir la imagen.

Use el botón ▲▼◀▶ para moverse a través de la imagen modificada.

## **28. TECLA ROJA/VERDE/AMARILLA/AZUL**

Algunas funciones específicas en modo DVB.

## Configuración de menú de CONFIGURACIÓN

### Página de configuración general

Pulse el botón SETUP para entrar en el menú de configuración. Use los botones de dirección ▲▼◀▶ para seleccionar el elemento que prefiera. Tras finalizar la configuración, vuelva a pulsar SETUP para volver a la pantalla normal.

Se pueden modificar los siguientes elementos del menú:

**GENERAL:** Selecciona el menú de la GENERAL PAGE (PÁGINA GENERAL).

**AUDIO:** Selecciona el menú de la AUDIO PAGE (PÁGINA AUDIO).

**VIDEO:** Selecciona el menú de la VIDEO PAGE (PÁGINA VÍDEO).

**PREFERENCE (PREFERENCIAS):** Selecciona el menú de la PREFERENCE PAGE (PÁGINA PREFERENCIAS).

### Página de configuración general

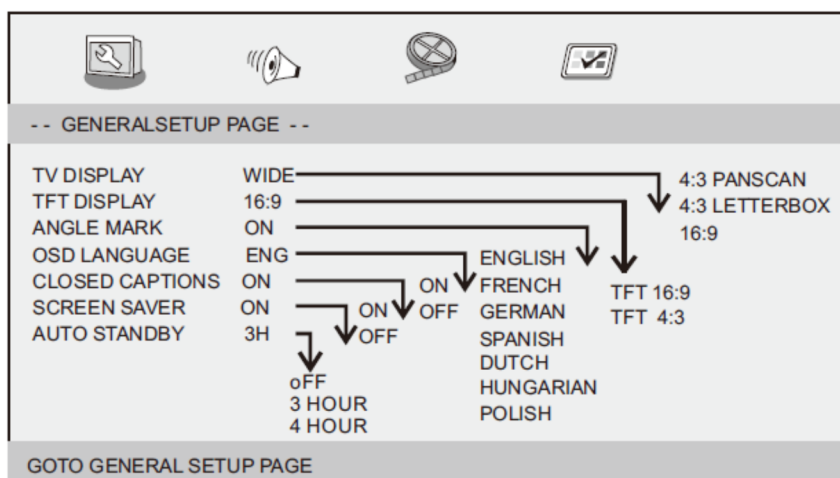

**TV DISPLAY (PANTALLA DE TV):** Selecciona la proporción de la imagen reproducida.

**4:3 PANSKAN (PANSKAN 4:3):** Si tiene una TV normal y desea que ambos lados de la imagen esté recortados o tengan el formato para encajar en la pantalla de su TV.

**4:3 LETTERBOX (PANTALLA ANCHA 4:3):** Si tiene una TV normal. En este caso, se mostrará una imagen ancha con bandas negras en las partes superior e inferior de su pantalla de TV.

**16:9:** Pantalla ancha.

### TFT DISPLAY (PANTALLA TFT)

Selecciona la ratio de aspecto durante la reproducción.

### Angle Mark (Marca de ángulo)

Muestra la configuración del ángulo actual en la esquina derecha de la pantalla TFT si está disponible en el disco.

### OSD Language (Idioma de OSD)

Puede seleccionar su configuración de idioma que prefiera.

### Closed Captions (Subtítulos)

Los subtítulos son datos que están ocultos en la señal de vídeo de algunos discos. Antes de que seleccione esta función, por favor, asegúrese de que el disco contiene subtítulos y que su televisor asimismo dispone de esta función.

## Screen Saver (Salvapant)

Esta función se usa para conectar y desconectar el salvapantallas.

## Auto Standby (Modo en espera automático)

Esta función se usa para seleccionar la configuración en espera del audio tras 3 o 4 horas.

**3 HOURS (3 HORAS):** La unidad volverá al modo en espera después de 3 horas si no hay interacción del usuario en este periodo de tiempo.

**4 HOURS (4 HORAS):** La unidad volverá al modo en espera después de 4 horas si no hay interacción del usuario en este periodo de tiempo.

**OFF (DESACTIVADO):** La función en espera automática está desactivada y la unidad permanecerá en modo "conectada" incluso si no hay interacción por parte del usuario.

## Página de configuración de audio

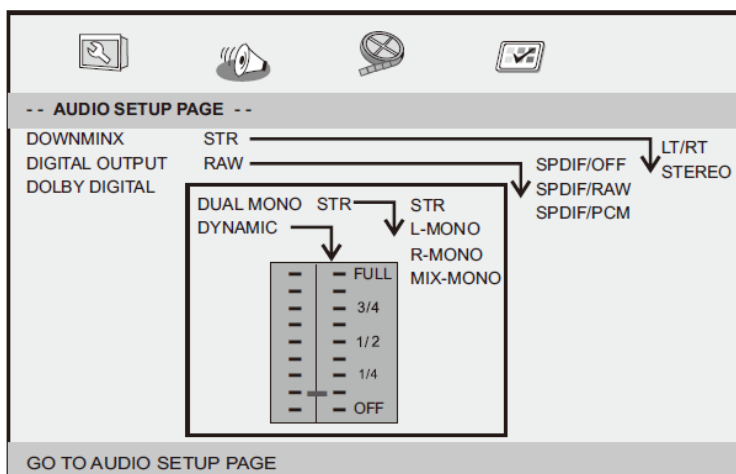

## Downmix (Mezcla fija)

Esta opción le permite fijar la salida estéreo analógica de su reproductor DVD.

**LT/RT:** Seleccione esta opción si el reproductor DVD está conectado a un decodificador Dolby Pro Logic.

**Stereo (Estéreo):** Seleccione esta opción cuando la salida ofrece sonidos desde solo dos de los altavoces frontales.

## Digital Output (salida digital)

La función se usa para seleccionar la salida SPDIF: SPDIF Off (SPDIF DESCONECTADO), SPDIF/RAW, SPDIF/PCM.

**SPDIF Off (SPDIF DESCONECTADO):** Desconecta la señal SPDIF.

**SPDIF/RAW:** Si ha conectado la SALIDA DE AUDIO DIGITAL, a un decodificador/receptor multicanal.

**SPDIF/PCM:** Únicamente si el receptor no puede decodificar audio multicanal.

## Dolby digital

Las opciones incluidas en la configuración Dolby Digital son: 'Dual Mono (Mono Dual)' y 'Dynamic (Dinámico)'.

## Dual Mono (Mono dual)

**Stereo (Estéreo):** El sonido mono izquierdo envía señales de salida al altavoz izquierdo y el sonido mono derecho envía señales de salida al altavoz derecho.

**L-Mono (Mono izquierdo):** El sonido mono derecho envía señales de salida a los altavoces izquierdo y derecho.

**R-Mono (Mono derecho):** El sonido mono izquierdo envía señales de salida a los altavoces izquierdo y derecho.

**Mix-Mono (Mono mezcla):** El sonido mono mezclado izquierdo y derecho envía señales de salida a los altavoces izquierdo y derecho.

### Dynamic (Dinámico)

Compresión de alcance dinámico.

### Página de configuración de vídeo

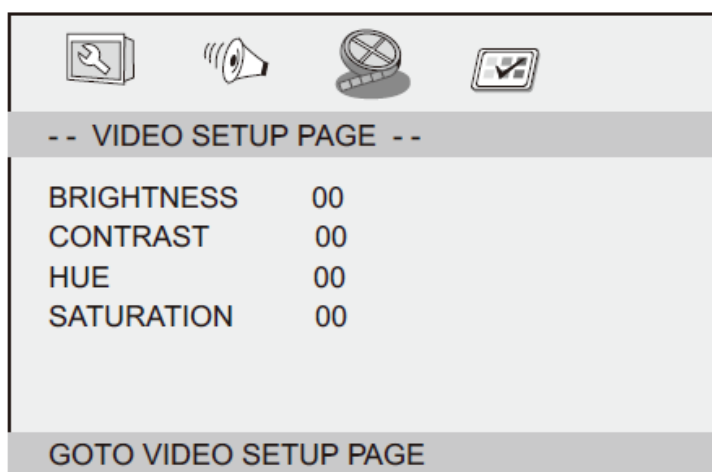

Brillo, Contraste, Tonalidad, Saturación: Configuración de la calidad del vídeo.

### Página de preferencia

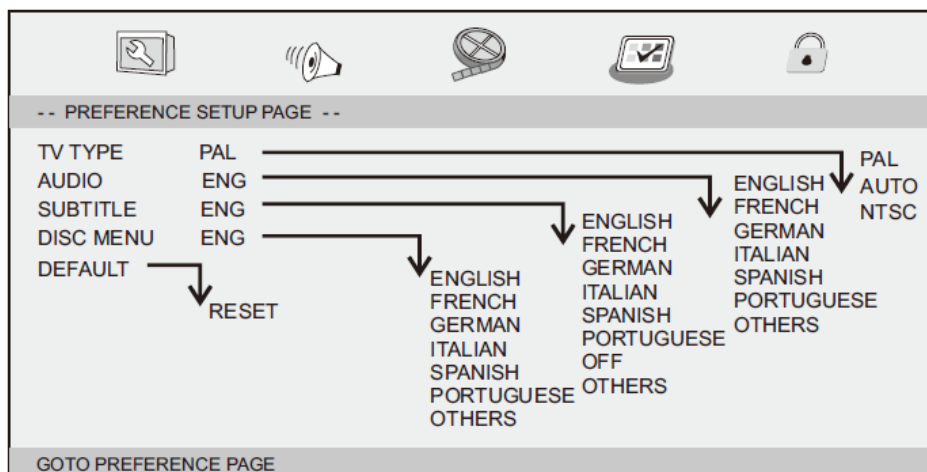

### TV Type (Tipo de TV)

Seleccione el sistema de color que corresponda con su TV cuando use la salida AV. Este reproductor de DVD es compatible tanto con NTSC como con PAL.

PAL – Seleccione esta opción si la TV conectada es un sistema PAL. Cambiará la señal de video de un disco NTSC y la salida a formato PAL.

NTSC – Seleccione esta opción si la TV conectada es un sistema NTSC. Cambiará la señal de video de un disco PAL y la salida a formato NTSC.

Auto (Automático): Cambia automáticamente la salida de la señal de vídeo conforme al formato del disco que se está reproduciendo.

Audio: Selecciona un idioma para el audio (si está disponible).

Subtitle (Subtítulo): Selecciona un idioma de subtítulos (si está disponible).

Disc Menu (Menú del disco): Selecciona el idioma del menú del disco (si está disponible).

Default (Predeterminada): Atrás a la configuración de fábrica.

## Parámetros y especificaciones

### Parámetros electrónicos

Elemento	Requerimientos estándar
Requerimientos de alimentación	: CA 100-240 V, 50/60 Hz
Consumo de energía	: <12W
Humedad operativa	: 5 % a 90 %
Salida	SALIDA DE VÍDEO OUT : 1 Vp-p (75Ω)
	SALIDA DE AUDIO : 1,4 Vrms (1 KHz, 0 dB)
	Audio : Altavoz: Salida de auriculares 1Wx2

### Sistem

Láser	: Láser semiconductor, longitud de onda 650 nm
Sistema de señal	: NTSC/PAL
Respuesta de frecuencia	: 20Hz a 20 kHz(1dB)
Ratio señal a ruido	: Más de 80 dB (sólo conectores de SALIDA ANALÓGICA)
Rango dinámico	: Más de 85 dB (DVD/CD)

Nota: El diseño y las especificaciones están sujetos a cambios sin previo aviso.

### Parámetros de la batería

Especificaciones de la batería:

Salida: 7,4V

### Tiempo de carga/descarga:

Tiempo de carga estándar: 3h - 4h

### Circunstancias de almacenamiento y funcionamiento:

1. Circunstancias de almacenamiento	Temperatura	Humedad
6 meses	-20°C~+45°C	65±20%
1 semana	-20°C~+45°C	65±20%
2. Circunstancias de trabajo	Temperatura	Humedad
Carga estándar	0°C~+45°C	65±20%
Descarga estándar	-20°C~+65°C	65±20%

### Notas importantes para la recepción de canales de televisión:

- La base de la antena es magnetizada; para una mejor recepción de señal de TV, si es posible, coloque la base de la antena sobre una superficie metálica, como la carrocería de un automóvil, un refrigerador, un radiador ...
- El DVP-9143 sólo puede recibir canales no encriptados y gratuitos.



## Instalación por primera vez



Una vez que se han realizado debidamente todas las conexiones, encienda el TV y asegúrese de que el receptor está conectado a la alimentación. Pulse el botón Power para encender el receptor. Si va a usar el receptor por primera vez o se ha restaurando a la configuración de fábrica, el menú principal aparecerá en la pantalla del TV.

- (1) Seleccione [OSD Language (Idioma de OSD)] y pulse la tecla DERECHA/IZQUIERDA para seleccionar un idioma.
- (2) Seleccione [Country (País)] y pulse la tecla DERECHA/IZQUIERDA para seleccionar su país de residencia.
- (3) Seleccione [Channel Search (Busq. Canal)] y pulse la tecla DERECHA u OK para iniciar la búsqueda automática de canales.
- (4) Una vez que se completa la sintonización de canales, puede ver la TV.

## Funcionamiento básico

### Ajustes de organización de programas

Para acceder al Menú, pulse el botón SETUP y seleccione [Program (Programa)]. El Menú ofrece opciones para ajustar los ajustes de organización de programas. Seleccione una opción y pulse OK o DERECHA para ajustar ese ajuste. Pulse el botón EXIT para salir del Menú.

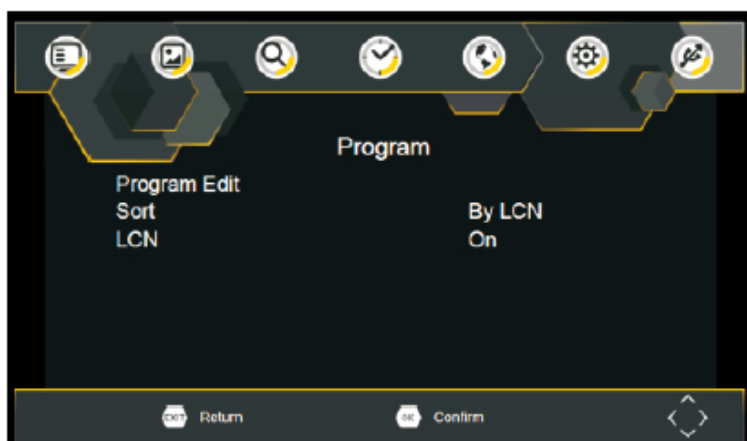

## Editar prog

Para editar sus preferencias de programa (bloqueo, saltar, favorito, mover o eliminar), será necesario que entre en el menú de editar programas. **No es necesaria una contraseña en el primer uso; solo después de bloquear un canal, puede introducir la contraseña por defecto '000000' para acceder.**

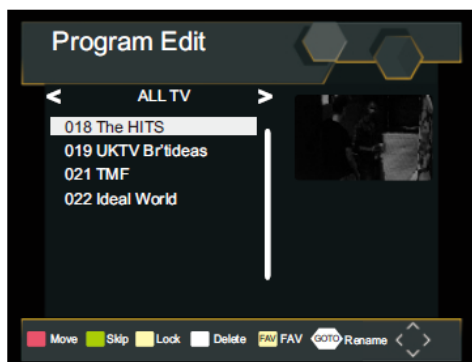

### Establecer los programas favoritos

Puede crear una preselección de programas favoritos a la que puede acceder fácilmente. Fijar su programa de radio o TV favorito:

1. Seleccione el programa que prefiera y después pulse el botón FAVOURITE. Aparecerá un símbolo en forma de corazón y el programa se marca como favorito.
2. Repita el paso anterior para seleccionar más programas favoritos.
3. Para confirmar y salir del Menú, pulse la tecla EXIT.

Desactivar su programa de radio o TV favorito:

Pulse el botón FAV en el mando a distancia con el símbolo en forma de corazón.

Ver programas favoritos:

1. Pulse el botón FAV y aparecerá el menú de favoritos.
2. Pulse ARRIBA/ABAJO para seleccionar sus programas favoritos.
3. Pulse OK para seleccionar su programa favorito.

### Eliminar un programa de radio o TV

1. Seleccione el programa y después pulse el botón AZUL; aparecerá un mensaje. Pulse OK para borrar el programa.
2. Repita el paso anterior para seleccionar más programas a borrar.

### Saltar un programa de radio o TV

1. Seleccione el programa que desee saltar y pulse el botón VERDE; aparecerá un símbolo de saltar. El programa aparecerá marcado como saltar.
2. Repita el paso anterior para seleccionar más programas.
3. Para confirmar y salir del Menú, pulse la tecla EXIT.

Desactivar un salto de programa de radio o TV:

Pulse el botón VERDE en el programa de saltar con el símbolo de saltar.

### Mover un programa de radio o TV

1. Seleccione el programa que prefiera y después pulse el botón ROJO. Aparecerá un símbolo de mover.
2. Pulse ARRIBA/ABAJO para mover el cursor.
3. Pulse OK para confirmar.
4. Repita los pasos que aparecen arriba para mover más canales.

### Bloquear programas

Puede bloquear los programas seleccionados para una vista restringida.

Bloquear un programa de radio o TV:

1. Seleccione el programa que prefiera y después pulse el botón AMARILLO. Aparecerá un símbolo con forma de candado. El programa aparece ahora marcado como bloqueado.
2. Repita el paso anterior para seleccionar más programas.
3. Para confirmar y salir del Menú, pulse la tecla EXIT.
4. Pulse la tecla AMARILLA para desactivar el programa bloqueado.
5. Para ver el programa bloqueado, será necesario que introduzca bien la contraseña por defecto o la contraseña modificada. (remítase a configuración del sistema "Set Password" (Establecer contraseña))

## Clas

Clasifica los canales desde las siguientes opciones:

[LCN] – Clasifica los canales en orden ascendente.

[Name (Nombre)] - Clasifica los canales en orden alfabético.

[Service ID (ID serv.)] - Clasifica los canales según la emisora.

## LCN (Número de canal lógico)

Fije LCN en on u off.

## Configuración de vídeo

Para acceder al Menú, pulse SETUP y después seleccione [Picture (Imagen)]. El Menú ofrece opciones para ajustar la configuración de vídeo. Pulse ARRIBA/ABAJO para seleccionar una opción y pulse DERECHA/IZQUIERDA para ajustar esa configuración. Pulse EXIT para salir de la página del menú.

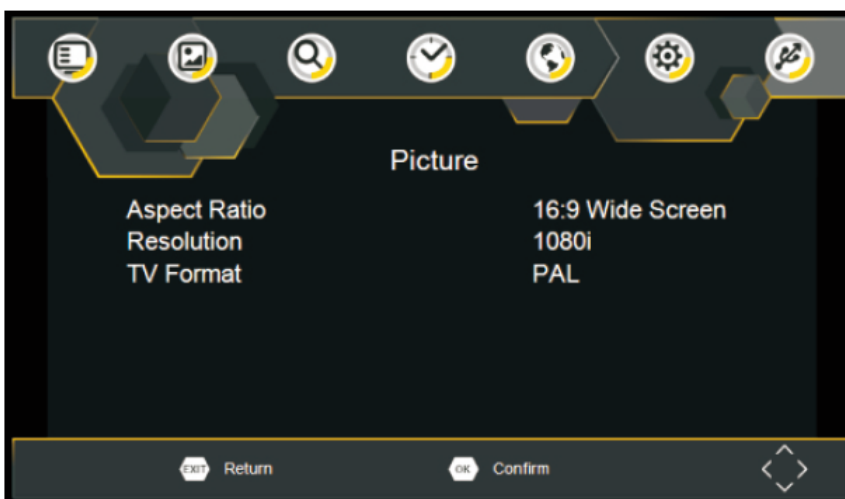

### Aspect Ratio (Relación de aspecto)

Debe fijar el formato de pantalla a bien 4:3 PanScan, 4:3 Letter Box, 4:3 Full, 16:9 Wide Screen, 16:9 PillarBox o Auto para conseguir la máxima pantalla cuando vea el TV.

### Resolution (Resolución)

Si el video no aparece correctamente, cambie la configuración. Esta configuración es para relacionar la configuración más habitual de HDMI.

[576i] para TV con sistemas PAL.

[576P]: para TV con sistemas PAL.

[720P]: para TV con sistemas PAL o NTSC.

[1080I]: para TV con sistemas PAL o NTSC.

[1080P]: para TV con sistemas PAL o NTSC.

### Formato de TV (Formt TV)

Si el video no aparece correctamente, es necesario que cambie la configuración. Esta configuración es para relacionar la configuración más habitual de TV en su país.

[NTSC]: Para sistemas de TV NTSC.

[PAL]: para TV con sistemas PAL.

### Busq. Canal

Para acceder al Menú, pulse SETUP y seleccione [Search Channel (Busq. Canal)].

El menú ofrece opciones para ajustar la configuración de búsqueda de canales.

Seleccione una opción y pulse DERECHA/IZQUIERDA para ajustar la configuración.

Pulse EXIT para salir de la página del menú.

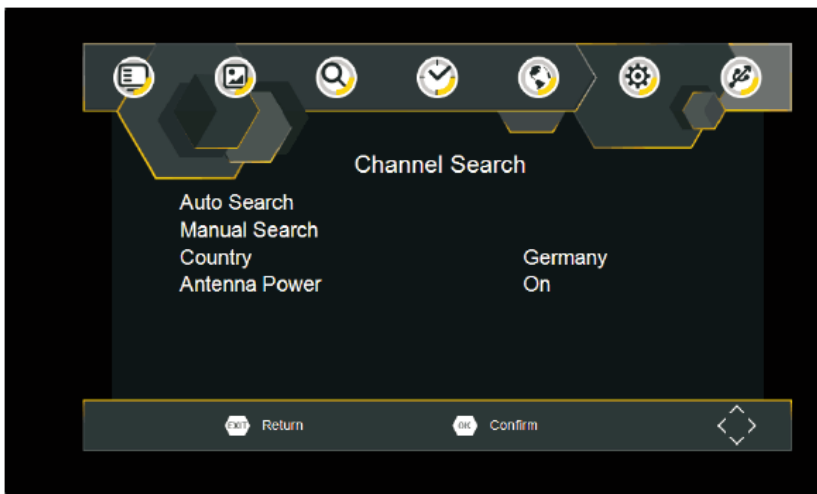

### Auto Search (Bus auto)

Busca e instala todos los canales automáticamente. Esta opción sobrescribe todos los canales presintonizados.

1. Seleccione [Auto Search (Bus auto)] y pulse OK o DERECHA para iniciar la búsqueda de canales.
2. Para cancelar la búsqueda de canales, pulse EXIT.

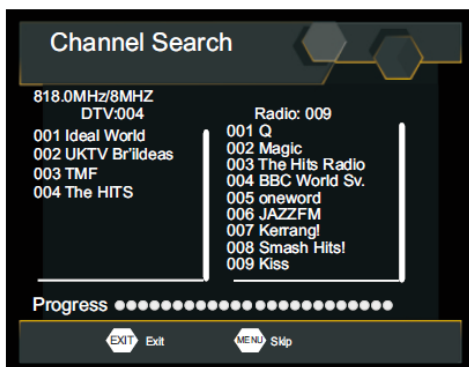

### Manual Search (Busq. manual)

Instala nuevos canales manualmente. Esta opción añade nuevos canales sin cambiar la lista actual de canales.

1. Seleccione [Manual Search (Busq. manual)] y después pulse OK o DERECHA. Aparecerá la pantalla de búsqueda de canales.

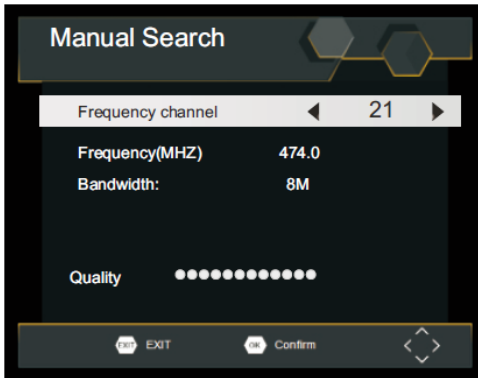

2. Pulse la tecla DERECHA/IZQUIERDA para seleccionar la frecuencia del canal.
3. Pulse OK para iniciar la búsqueda de canales.

Si se encuentra un canal, se guarda y se añade a la lista de canales. Si no se encuentra canales, entonces salga del menú.

### Country (País)

Selecciona su país de residencia.

### Potencia de la antena (Pot antena)

Alimentación a la antena.

### Configuración horaria

Para acceder al Menú, pulse MENU y después seleccione [Time (Hora)]. El Menú ofrece opciones para ajustar la configuración temporal. Pulse ARRIBA/ABAJO para seleccionar una opción y pulse DERECHA/IZQUIERDA para ajustar la configuración. Pulse EXIT para salir de la página del menú.

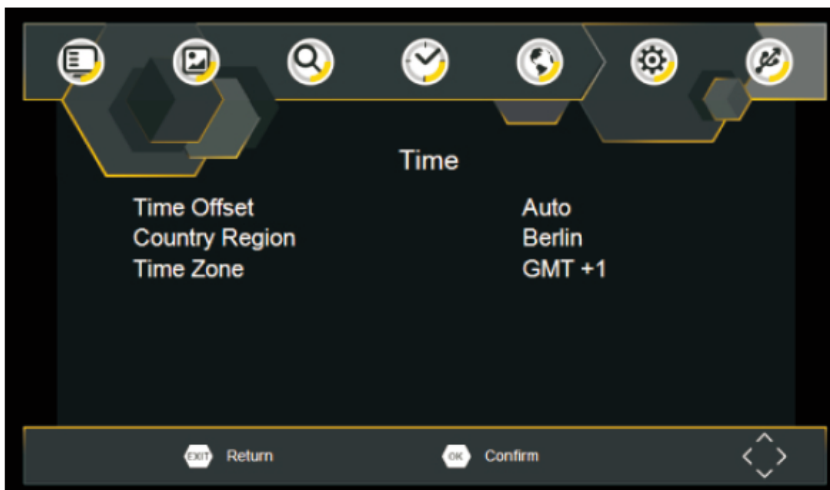

### Time offset (Fin hora)

Selecciona automático o manual para los ajustes de finalización GMT.

### Country Region (Región país)

La región del país se fija automáticamente cuando fije el país en el menú de búsqueda de canales.

### Time Zone (Zona hora)

Seleccione el fin de la zona horaria cuando [Time offset (Fin hora)] se fije en manual.

## Opción

Para acceder al Menú, pulse SETUP y seleccione [Option (Opción)]. El menú ofrece opciones para ajustar el idioma OSD, el idioma de subtítulos y el idioma del audio. Seleccione una opción y pulse DERECHA/IZQUIERDA para ajustar la configuración. Pulse EXIT para salir del Menú.

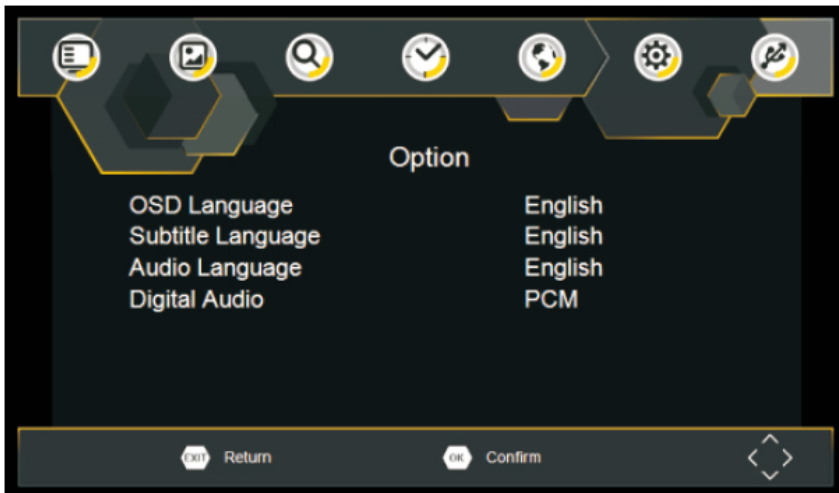

### OSD Language (Idioma de OSD)

Selecciona el idioma OSD.

### Audio Language (Idiom audio)

Seleccione el idioma de audio que prefiera para ver los programas de TV. Si el idioma no está disponible, se usará el idioma del programa por defecto.

### Subtitle Language (Idioma subtt)

Selecciona el idioma de subtítulo que prefiera.

### Digital Audio (Audio digital)

Fija el formato de audio que desee en la ranura HDMI: PCM, Raw HDIM On, Raw HDMI Off, Off (si está disponible).

## Configuración del sistema

Para acceder al Menú, pulse SETUP y seleccione [System (Sistem)]. El menú ofrece opciones para ajustar la configuración del sistema. Pulse la tecla ARRIBA/ABAJO para seleccionar una opción y pulse DERECHA/IZQUIERDA para ajustar la configuración. Pulse EXIT para salir de la página del menú.



### **Fijar contraseña (Conf contras)**

Fija o cambia la contraseña para programas bloqueados. Introduzca su antigua contraseña o la contraseña por defecto '000000'. Posteriormente, se le solicitará que introduzca la nueva contraseña. Para confirmarlo, vuelva a introducir la nueva contraseña. Una vez que esté confirmado, pulse EXIT para salir del Menú.

Contraseña maestra '888888'

### **Restore Factory Default (Resta Fábrica)**

Reiniciar el decodificador a la configuración de fábrica. En el Menú Principal, seleccione [Restore Factory Default (Resta Fábrica)] y pulse OK o RIGHT para seleccionarlo. Introduzca su contraseña o la contraseña por defecto '000000' y pulse OK para confirmarlo. Esta opción eliminará todos los canales y configuraciones presintonizados.

### **Information (Información)**

Se ve la información del modelo, hardware y software.

### **Software Update (Actualización del software)**

Software Update (Actualización del software)

### **USB**

Para acceder al Menú, pulse el botón SETUP y seleccione USB.



### **Multimedia**

Cambie a modo USB y conecte el USB para ver los archivos.

### **Photo Configure (Config. Foto)**

Fija los parámetros para ver fotografías.

### **Configurar película (Config. Pelí)**

Fije los parámetros para mostrar los subtítulos de películas.

## Especificaciones Técnicas

Elemento	Subelemento	Parámetro
Radio	Frecuencia de entrada	170~230MHz 470~860MHz
	Nivel de entrada de RF	-79dBm(T), -75dBm(T2)
	Anchura de banda IF	7MHz y 8MHz
	Modulación	QPSK, 16QAM, 64QAM, 128QAM(T2), 256QAM(T2)
Vídeo	Formato del decodificador	MPEG4 AVC/H.264 HP@L4 HEVC/H.265 HT@L4 MPEG2 MP@ML.HL
	Formato de salida	480i, 480p, 576i, 576P, 720P, 1080i, 1080P, 4:3 y 16:9
	Puerto de salida	HDMI

## Solución de problemas

Problema	Razones potenciales	Qué hacer
No hay imagen	La alimentación no está conectada	Conectar la alimentación
	El interruptor de encendido no se enciende	Encienda la alimentación
La pantalla muestra "No hay señal"	El cable DVB-T no está conectado	Conecte el cable DVB-T
	Configuración incorrecta	Reinicie la configuración
No hay sonido del altavoz	El sonido está en silencio	Apague la función de silenciar
	Pista de sonido incorrecta	Pruebe a reproducir otra pista
Solo hay sonido y no hay imagen en la pantalla	Sin conexión o conexión incorrecta del cable AV	Asegúrese de que los cables están conectados correctamente
	El programa es un programa de radio	Pulse la tecla <TV/RADIO> para cambiar al modo TV
El mando a distancia no responde	La pila está agotada	Cambie la pila
	El mando a distancia no da o está lo suficientemente cerca del decodificador	Ajuste la posición del mando a distancia y muévalo más cerca de la unidad
La imagen se detiene súbitamente o muestra un mosaico	La señal es demasiado débil	Fortalezca la señal



## Garantía

Lenco ofrece servicio y garantía en cumplimiento con las leyes de la Unión Europea, lo cual implica que, en caso de que su producto precise ser reparado (tanto durante como después del periodo de garantía), deberá contactar directamente con su distribuidor.

Nota importante: No es posible enviar sus reparaciones directamente a Lenco. Nota importante: Si la unidad es abierta por un centro de servicio no oficial, la garantía quedará anulada.

Este aparato no es adecuado para el uso profesional. En caso de darle un uso profesional, todas las obligaciones de garantía del fabricante quedarán anuladas.

## Exención de responsabilidad

Regularmente se llevan a cabo actualizaciones en el Firmware y en los componentes del hardware. Por esta razón, algunas de las instrucciones, especificaciones e imágenes incluidas en este documento pueden diferir ligeramente respecto a su situación particular. Todos los elementos descritos en esta guía tienen un objetivo de mera ilustración, y pueden no ser de aplicación en su situación particular. No se puede obtener ningún derecho ni derecho legal a partir de la descripción hecha en este manual.



### Eliminación del antiguo dispositivo

Este símbolo indica que no deberá deshacerse del producto eléctrico o batería en cuestión junto con los residuos domésticos, en el ámbito de la UE. Para garantizar un tratamiento residual correcto del producto y su batería, por favor, elimínelos cumpliendo con las leyes locales aplicables sobre requisitos para el desecho de equipos eléctricos y baterías. De hacerlo, ayudará a conservar recursos naturales y mejorar los estándares de protección medioambiental en el tratamiento y eliminación de residuos eléctricos (Directiva sobre la Eliminación de Equipos Eléctricos y Electrónicos).



### Marca CE

Los productos con la marca CE cumplen con la Directiva EMC (2014/30/EU) y con la Directiva de Bajas Tensiones (2014/35/EU) emitida por la Comisión de la Unión Europea.

Por la presente, Lenco Benelux BV, Thermiekstraat 1a, 6361 HB Nuth, Países Bajos, declara que este producto cumple con las exigencias esenciales y otras provisiones relevantes de la Directiva 1999/5/EC. La declaración de conformidad puede consultarse en [techdoc@lenco.com](mailto:techdoc@lenco.com)

## Servicio

Para obtener más información y soporte virtual, por favor visite la página web [www.lenco.com](http://www.lenco.com) Lenco Benelux BV; Thermiekstraat 1a, 6361 HB, Países Bajos.