



USER GUIDE

LG-K350n

Vielen Dank, dass Sie sich für LG entschieden haben. Bitte lesen Sie dieses Benutzerhandbuch sorgfältig durch, bevor Sie das Gerät zum ersten Mal verwenden. Nur so ist die sichere und ordnungsgemäße Verwendung des Geräts gewährleistet.

- Verwenden Sie ausschließlich Originalzubehör von LG. Die im Lieferumfang enthaltenen Komponenten wurden speziell für dieses Gerät entwickelt und sind möglicherweise nicht mit anderen Geräten kompatibel.
- Dieses Gerät wird wegen seiner Touchscreen-Tastatur für Sehbehinderte nicht empfohlen.
- Die Beschreibungen basieren auf den Standardeinstellungen des Geräts.
- Die Standard-Apps auf dem Gerät unterliegen Aktualisierungen. Der Support für die Apps kann ohne vorherige Ankündigung eingestellt werden. Bei Fragen zu Apps, die mit dem Gerät bereitgestellt werden, wenden Sie sich bitte an das LG Service Center. Bezüglich Apps, die vom Benutzer installiert werden, wenden Sie sich bitte an den zuständigen Dienstanbieter.
- Änderungen am Betriebssystem des Geräts oder die Installation von Software aus inoffiziellen Quellen können zu Schäden am Gerät und zur Beschädigung von Daten oder zu Datenverlust führen. Solche Aktionen gelten als Verstoß gegen die Lizenzvereinbarung von LG und führen zum Erlöschen der Garantie.
- Einige Inhalte und Abbildungen weichen je nach Region, Dienstanbieter, Softwareversion oder Version des Betriebssystems möglicherweise von Ihrem Gerät ab und unterliegen Änderungen ohne Vorankündigung.
- Software, Audio, Hintergrund, Bilder und andere Medien, die mit dem Gerät bereitgestellt werden, sind für eingeschränkten Gebrauch lizenziert. Wenn Sie diese Materialien für kommerzielle oder andere Zwecke extrahieren und verwenden, verstoßen Sie möglicherweise gegen Urheberrecht. Als Benutzer sind Sie allein verantwortlich für die illegale Nutzung von Medien.
- Für Datendienste wie Nachrichten, Hochladen und Herunterladen, automatische Synchronisierung oder die Nutzung von Standortdiensten fallen möglicherweise zusätzliche Kosten an. Um zusätzliche Kosten zu vermeiden, wählen Sie einen Datentarif aus, der für Ihren Bedarf geeignet ist. Wenden Sie sich an Ihren Dienstanbieter, um weitere Informationen zu erhalten.

Nützliche Hinweise

 WARNUNG	Situationen, die bei Ihnen selbst oder bei anderen zu Verletzungen oder zu Schäden am Gerät oder anderem Eigentum führen können
 HINWEIS	Hinweise oder zusätzliche Informationen

Inhaltsverzeichnis

Richtlinien für den sicheren und effizienten Gebrauch.....	6	Bei Ihrem Google-Konto anmelden.....	31
Sonderfunktionen	14	Gerät sperren und entsperren	31
Capture+	15	KnockON.....	31
Anzeigen der gespeicherten Notizen.....	16	Knock Code.....	32
Fotos mit Gesten	16	Ändern der Bildschirm-Sperrmethode.....	33
Aufnahmen von Fotos mithilfe einer Geste.....	16	Smart Lock.....	33
Grundlagen	17	Homescreen	34
Zubehör	18	Der Homescreen.....	34
Geräteaufbau	19	Zu den zuletzt verwendeten Anwendungen zurückkehren.....	35
Ein- und Ausschalten des Geräts	21	Homescreen anpassen.....	36
Einsetzen der SIM-Karte und des Akkus.....	21	Benachrichtigungs-Panel.....	37
Laden des Akkus	24	Einen Screenshot aufnehmen	40
Akkubetriebsdauer optimieren.....	25	Bildschirmtastatur	40
Einsetzen der Speicherkarte	25	Verwenden der Tastatur und Texteingabe.....	41
Entfernen der Speicherkarte.....	26	Besondere Zeichen eingeben.....	41
Touchscreen-Tipps.....	27	Übertragen von Daten zwischen einem PC und dem Gerät	42
Tippen oder berühren.....	27	Übertragen von Daten über eine USB-Verbindung.....	42
Berühren und halten.....	28	LG Bridge.....	43
Ziehen.....	28	Funktionen von LG Bridge	43
Wischen oder streichen.....	29	So laden Sie die LG Bridge-Software herunter.....	43
Zweimal tippen.....	29	Apps	44
Vergrößern/Verkleinern mit den Fingern.....	30	Installieren und Deinstallieren von Anwendungen	45
Google-Konto einrichten	30	So öffnen Sie die App Play Store	45
Google-Konto erstellen.....	30	So öffnen Sie einen Bildschirm mit Detailinformationen über eine App.....	45

So deinstallieren Sie Anwendungen.....	45	Ändern der allgemeinen Einstellungen für E-Mails.....	58
Anrufe	46	Löschen eines E-Mail-Kontos	58
Sprachanruf tätigen.....	46	Musik	58
Kontakte anrufen	46	Musiktitel abspielen.....	59
Annehmen oder Abweisen eines Anrufs	46	Musik-Player-Optionen	59
Neuer Anruf	47	Uhr	61
Anruflisten anzeigen.....	47	Wecker	61
Ändern der Anrufeinstellungen.....	47	Timer	61
Kontakte	48	Weltzeit.....	61
Kontakte suchen.....	48	Stoppuhr	62
Neuen Kontakt hinzufügen.....	48	Rechner	62
Favoritenliste	48	Kalender	62
Eine Gruppe erstellen.....	49	Aufgaben	63
Nachrichten	49	Sprachaufzeichnung	63
Nachrichten senden.....	50	Ton- und Sprachaufnahme	63
Konversations-Ansicht	50	Downloads	63
Nachrichteneinstellungen ändern	50	Radio	64
Kamera	51	LG Backup	64
Aufnehmen eines Fotos.....	51	Info zur Sicherung und Wiederherstellung von Gerätedaten	64
Kameraoptionen im Sucher.....	51	So sichern Sie Ihre Gerätedaten.....	65
Nach Aufnahme eines Fotos	53	Google Apps	65
Video aufnehmen	53	Einstellungen	67
Nach Aufnahme eines Videos.....	54	Rufen Sie das Menü Einstellungen auf ...	68
Galerie	54	Netzwerkeinstellungen	68
Anzeigen von Bildern.....	55	Wi-Fi.....	68
Fotos bearbeiten.....	55	Wi-Fi Direct	69
Hintergrund festlegen	55	Bluetooth.....	69
Vergrößern und Verkleinern.....	55	Mobile Daten	71
Video wiedergeben	55	Anruf	71
Fotos/Videos löschen.....	57	NFC.....	73
E-Mail	57		
Konto hinzufügen.....	57		
Arbeiten mit Kontoordnern	57		
E-Mail-Nachrichten verfassen und senden.....	58		

Android Beam.....	73	Weitere Informationen	96
Drucken.....	74	Information: Hinweis bezüglich	
USB-Tethering	74	Open-Source-Software.....	96
Mobiler Wi-Fi Hotspot	75	Marken	97
Bluetooth-Tethering.....	75	KONFORMITÄTSERKLÄRUNG	97
Flugmodus.....	75	Kontakt für Produktkonformität	97
Mobilfunknetze	76		
VPN.....	76		
Einstellungen für Töne & Benachrichtigungen	76		
Weitere Einstellungen	77		
Anzeige.....	78		
Homescreen	78		
Sperrbildschirm	78		
Bedienungsleiste.....	79		
Weitere Anzeigeeinstellungen	79		
Allgemeine Einstellungen	80		
Sprache und Tastatur	80		
Standort	81		
Konten & Synchronisation.....	81		
Bedienungshilfen.....	82		
Schnellzugriff-Tasten.....	84		
Sicherheit.....	84		
Datum und Uhrzeit.....	85		
Speicherplatz & USB.....	85		
Akku & Energiesparen.....	86		
Speicher	87		
Apps.....	87		
Standardapp für Nachrichten.....	87		
Sichern & zurücksetzen	87		
Über das Telefon.....	88		
Anhang	89		
Software-Update für das Gerät	90		
Häufig gestellte Fragen	91		
Anti-Diebstahl-Anleitung	95		

Richtlinien für den sicheren und effizienten Gebrauch

Lesen Sie diese einfachen Richtlinien sorgfältig durch. Die Nichtbeachtung dieser Richtlinien kann gefährlich oder gesetzeswidrig sein.

Sollte eine Störung auftreten, sorgt ein in Ihrem Gerät integriertes Software-Tool dafür, dass ein Fehlerprotokoll erstellt wird. Dieses Tool erfasst nur Informationen über die aufgetretene Störung wie z. B. Signalstärke, Cell ID Position bei plötzlichem Gesprächsabbruch und geladene Anwendungen. Das Protokoll dient ausschließlich dazu, die Ursache der Störung zu bestimmen. Die Protokolle sind verschlüsselt und können nur von einem autorisierten LG-Reparaturzentrum abgerufen werden, falls Sie Ihr Gerät zur Reparatur geben müssen.

Sicherheitshinweis über die Einwirkung elektromagnetischer Energie im Radiofrequenzbereich

Informationen zur Einwirkung elektromagnetischer Felder und zur Spezifischen Absorptionsrate (SAR).

Das Mobiltelefon LG-K350n entspricht den geltenden Sicherheitsbestimmungen hinsichtlich der Einwirkung elektromagnetischer Felder. Diese Bestimmungen basieren auf wissenschaftlichen Richtlinien, die auch Sicherheitsabstände definieren, um eine gesundheitliche Gefährdung von Personen (unabhängig von Alter und allgemeinem Gesundheitszustand) auszuschließen.

- In den Richtlinien hinsichtlich der Einwirkung elektromagnetischer Felder wird eine Maßeinheit verwendet, die als Spezifische Absorptionsrate bzw. SAR bezeichnet wird. Der SAR-Wert wird mit standardisierten Testmethoden ermittelt, bei denen das Telefon in allen getesteten Frequenzbändern mit der höchsten zulässigen Sendeleistung betrieben wird.

- Auch wenn Unterschiede zwischen den SAR-Werten verschiedener LG-Telefonmodelle bestehen, entsprechen sie in jedem Fall den geltenden Richtlinien hinsichtlich der Einwirkung elektromagnetischer Felder.
- Der von der Internationalen Kommission für den Schutz vor nichtionisierenden Strahlen (International Commission on Non-ionizing Radiation Protection, ICNIRP) empfohlene SAR-Grenzwert liegt bei 2 W/kg gemittelt über zehn (10) Gramm Gewebe.
- Der höchste für dieses Telefonmodell ermittelte SAR-Wert bei Verwendung am Ohr liegt bei 0,523 W/kg (10 g) bzw. 1,420 W/kg (10 g), wenn das Gerät am Körper getragen wird.
- Dieses Gerät entspricht den Sicherheitsstandards hinsichtlich der Strahlenbelastung bei normaler Verwendung am Ohr oder wenn der Abstand vom Körper mindestens 5 mm beträgt. Tragetaschen, Gürtelclips oder Vorrichtungen zum Tragen des mobilen Geräts am Körper dürfen kein Metall enthalten und müssen das Gerät in einem Abstand von mindestens 5 mm vom Körper halten. Um Dateien oder Nachrichten übertragen zu können, benötigt dieses Gerät eine gute Netzverbindung. In einigen Fällen wird die Übertragung von Dateien und Nachrichten verzögert, bis die Netzverbindung entsprechend gut ist. Stellen Sie sicher, dass der oben genannte Abstand eingehalten wird, bis die Übertragung abgeschlossen ist.

Pflege und Wartung des Telefons

- Verwenden Sie immer original LG-Akkus, -Ladegeräte und -Zubehörteile, die für die Verwendung mit genau diesem Mobiltelefon zugelassen sind. Die Verwendung anderer Teile kann zum Erlöschen der Zulassungen oder Garantien für dieses Mobiltelefon führen und kann gefährlich sein.
- Einige Inhalte und Abbildungen weichen möglicherweise von Ihrem Gerät ab und unterliegen Änderungen ohne Vorankündigung.
- Öffnen Sie dieses Mobiltelefon nicht. Sollten Reparaturen erforderlich sein, wenden Sie sich an einen qualifizierten Kundendienstmitarbeiter.

- LG ist berechtigt, bei Reparaturen im Rahmen der Garantie neue oder überholte Ersatzteile oder Platinen zu verwenden, sofern diese über den gleichen Funktionsumfang verfügen wie die zu ersetzenden Teile.
- Benutzen Sie dieses Mobiltelefon nicht in der Nähe elektrischer Geräte (z. B. Fernsehgeräte, Radios, PCs).
- Halten Sie das Telefon von Wärmequellen wie Heizungen oder Herdplatten fern.
- Lassen Sie das Telefon nicht fallen.
- Setzen Sie das Telefon keinen starken Erschütterungen oder Stößen aus.
- Schalten Sie das Telefon aus, wenn dies aufgrund von jeweils geltenden Bestimmungen erforderlich ist. Verwenden Sie Ihr Telefon beispielsweise nicht in Krankenhäusern, da andernfalls die Funktionalität empfindlicher medizinischer Geräte beeinträchtigt werden kann.
- Fassen Sie das Telefon während des Ladevorgangs nicht mit nassen Händen an. Dadurch kann es zu einem Stromschlag oder einer schweren Beschädigung des Telefons kommen.
- Laden Sie das Telefon nicht in der Nähe von entflammbarem Material auf, da das Telefon heiß werden kann und somit eine Brandgefahr darstellt.
- Reinigen Sie das Gerät außen mit einem trockenen Tuch (verwenden Sie keine Lösungsmittel wie Benzin, Verdünner oder Alkohol).
- Legen Sie das Telefon beim Aufladen nicht auf Polstermöbel.
- Das Telefon sollte in einer gut belüfteten Umgebung aufgeladen werden.
- Bewahren Sie das Telefon nicht in sehr verrauchten oder staubigen Umgebungen auf.
- Bewahren Sie das Telefon nicht in der Nähe von Gegenständen mit Magnetstreifen (Kreditkarten, Flugtickets usw.) auf, da andernfalls die auf dem Magnetstreifen gespeicherten Informationen beschädigt werden könnten.

- Berühren Sie das Display nicht mit spitzen oder scharfen Gegenständen; andernfalls kann das Telefon beschädigt werden.
- Setzen Sie das Telefon keiner Feuchtigkeit oder Nässe aus.
- Verwenden Sie Zubehörteile (wie z. B. Kopfhörer) immer mit der erforderlichen Sorgfalt. Berühren Sie die Antenne nicht unnötig.
- Berühren, entfernen oder reparieren Sie nicht zerbrochenes oder gesprungenes Glas. Schäden am Glas-Display aufgrund von Missbrauch fallen nicht unter die Garantiebedingungen.
- Ihr Telefon ist ein elektronisches Gerät, das sich bei normalem Betrieb erhitzt. Besteht anhaltender, direkter Hautkontakt ohne angemessene Belüftung, kann es zu Beschwerden oder leichten Verbrennungen kommen. Gehen Sie daher während und direkt nach dem Betrieb vorsichtig mit Ihrem Telefon um.
- Wenn Ihr Telefon nass wird, müssen Sie es sofort vom Netzstrom trennen, ausschalten und vollständig trocknen lassen. Versuchen Sie nicht, das Trocknen mit einer externen Heizquelle, wie Ofen, Mikrowelle oder Föhn, zu beschleunigen.
- In Ihr Telefon eingedrungene Flüssigkeit ändert die Farbe der Produktkennzeichnung im Gerät. Ein Geräteschaden, der aufgrund des Eindringens von Flüssigkeiten entsteht, fällt nicht unter die Garantiebedingungen.

Effiziente Verwendung des Telefons

Elektronische Geräte

Bei Mobiltelefonen kann es zu Interferenzen kommen, die die Leistung beeinträchtigen können.

- Verwenden Sie das Mobiltelefon nicht unerlaubt in der Nähe medizinischer Geräte. Wenn Sie einen Herzschrittmacher tragen, bewahren Sie das Telefon nicht in der Nähe des Herzschrittmachers (z. B. in der Brusttasche) auf.
- Einige Hörhilfen können durch Mobiltelefone beeinträchtigt werden.
- Bei Fernsehgeräten, Radios, PCs usw. können ebenfalls leichte Interferenzen auftreten.

- Verwenden Sie Ihr Telefon nur bei Temperaturen zwischen 0 °C und 40 °C. Die Verwendung bei besonders niedrigen oder hohen Temperaturen kann zu Beschädigungen, Fehlfunktionen oder sogar zu einer Explosion führen.

Sicherheit im Straßenverkehr

Erkundigen Sie sich über die jeweils geltenden Gesetze und Bestimmungen über die Verwendung von Mobiltelefonen in Fahrzeugen.

- Bedienen oder halten Sie während der Fahrt kein Mobiltelefon.
- Richten Sie Ihre ganze Aufmerksamkeit auf den Straßenverkehr.
- Parken Sie ggf. zuerst das Fahrzeug, bevor Sie Anrufe tätigen oder entgegennehmen.
- Elektromagnetische Strahlen können u.U. elektronische Systeme in Ihrem Fahrzeug stören, wie beispielsweise das Autoradio oder Sicherheitssysteme.
- Falls Ihr Fahrzeug mit einem Airbag ausgestattet ist, achten Sie darauf, das Telefon nicht auf bzw. vor dem Airbag abzulegen und die Freisprecheinrichtung nicht in der Nähe des Airbags zu installieren. Andernfalls kann die Funktionsweise des Airbags beeinträchtigt werden, was zu schweren Verletzungen führen kann.
- Wenn Sie Musik hören, während Sie unterwegs sind, stellen Sie sicher, dass die Lautstärke auf ein angemessenes Maß eingestellt ist, sodass Sie Ihre Umgebung wahrnehmen. Dies ist vor allem dann wichtig, wenn Sie sich in der Nähe einer Straße befinden.

Vermeiden von Hörschäden



Um einer Schädigung des Gehörs vorzubeugen, sollten Sie nicht über einen längeren Zeitraum mit hoher Lautstärke hören.

Wenn Sie längere Zeit einem hohen Geräuschpegel ausgesetzt sind, können Hörschäden auftreten. Wir empfehlen deshalb, dass Sie das Telefon beim Ein- und Ausschalten nicht ans Ohr halten. Es empfiehlt sich außerdem, die Lautstärke von Musik und Anrufen auf ein angemessenes Maß einzustellen.

- Reduzieren Sie die Lautstärke bei der Verwendung von Kopfhörern, wenn Sie die Stimmen von Personen in Ihrer Nähe nicht hören können oder wenn die Person neben Ihnen Ihre Musik hören kann.

HINWEIS

- Übermäßige Lautstärke und übermäßiger Druck der Ohrhörer und Kopfhörer können zu Hörverlust führen.

Glasteile

Einige Teile Ihres mobilen Geräts bestehen aus Glas. Das Glas kann zerbrechen, wenn Ihr Gerät herunterfällt oder wenn es einen kräftigen Stoß oder Schlag erfährt. Sollte das Glas zerbrechen, berühren Sie es nicht und versuchen Sie nicht, es zu entfernen. Verwenden Sie das Gerät erst wieder, wenn das Glas von einem autorisierten Dienstleister ersetzt wurde.

Sprenggebiete

Benutzen Sie das Telefon nicht in Sprenggebieten. Beachten Sie die Einschränkungen, und befolgen Sie alle geltenden Vorschriften und Regeln.

Explosionsgefährdete Orte

- Verwenden Sie das Telefon nicht an Tankstellen.
- Verwenden Sie das Telefon nicht in der Nähe von Kraftstoffen oder Chemikalien.
- Transportieren und lagern Sie keine brennbaren Flüssigkeiten, Gase oder Explosivstoffe im selben Raum des Fahrzeugs, in dem sich auch das Mobiltelefon oder Mobiltelefonzubehör befindet.

In Flugzeugen

In einem Flugzeug können Telefone zu Interferenzen führen.

- Schalten Sie daher Ihr Mobiltelefon aus, bevor Sie in ein Flugzeug steigen.
- Verwenden Sie es auch nicht während des Aufenthalts auf dem Flughafengelände, sofern dies nicht ausdrücklich vom Personal erlaubt wurde.

Kinder

Bewahren Sie das Mobiltelefon an einem sicheren Ort außerhalb der Reichweite von Kleinkindern auf. Es enthält Kleinteile, die verschluckt oder eingeatmet werden könnten.

Notrufe

Notrufe sind möglicherweise nicht in allen Mobilfunknetzen möglich. Verlassen Sie sich daher bei Notrufen nie ausschließlich auf ein Mobiltelefon. Weitere Informationen dazu erhalten Sie von Ihrem Dienstanbieter.

Hinweise zum Akku und zur Pflege des Akkus

- Es ist nicht erforderlich, den Akku vor dem Laden vollständig zu entladen. Anders als bei herkömmlichen Akkus tritt bei diesem Akku kein Memory-Effekt auf, der die Leistung vermindert.
- Verwenden Sie ausschließlich Akkus und Ladegeräte von LG. Ladegeräte von LG sind so ausgelegt, dass die Lebensdauer des Akkus optimiert wird.
- Öffnen Sie nicht den Akku und schließen Sie ihn nicht kurz.
- Achten Sie darauf, dass die Kontakte des Akkus sauber sind.
- Tauschen Sie den Akku aus, wenn die Leistung nicht mehr zufriedenstellend ist. Ein Akku kann mehrere hundert Mal aufgeladen werden, bevor er ausgetauscht werden muss.
- Wenn Sie den Akku längere Zeit nicht verwendet haben, laden Sie ihn erneut auf, um maximale Leistung zu erzielen.
- Setzen Sie das Ladegerät keiner direkten Sonneneinstrahlung oder hoher Luftfeuchtigkeit (z. B. in einem Badezimmer) aus.
- Bewahren Sie den Akku nicht in sehr heißen oder sehr kalten Räumen auf, da dies die Leistung beeinträchtigen kann.
- Bei Austausch des Akkus mit einem ungeeigneten Akkutyp besteht Explosionsgefahr. Entsorgen Sie unbrauchbar gewordene Akkus gemäß den Anweisungen.



- Wenn Sie den Akku ersetzen müssen, wenden Sie sich an einen autorisierten LG Electronics Service Point oder Händler in Ihrer Nähe.
- Entfernen Sie das Ladegerät immer aus der Steckdose, wenn das Telefon voll aufgeladen ist. So vermeiden Sie, dass das Ladegerät unnötig Strom verbraucht.
- Die tatsächliche Lebensdauer des Akkus ist abhängig von der Netzwerkkonfiguration, den Produkteinstellungen, dem Gebrauch und den Umgebungsbedingungen.
- Stellen Sie sicher, dass keine spitzen Gegenstände wie Tierzähne oder Nägel in Kontakt mit dem Akku kommen. Dies könnte ein Feuer verursachen.











Sonderfunktionen

Capture+

Mit der Funktion Capture+ können Sie einfach und effizient während eines Anrufs mit einem gespeicherten Bild oder auf dem aktuellen Bildschirm Notizen erstellen.

- 1 Berühren Sie diese Option, schieben Sie die Statusleiste nach unten, und tippen Sie auf . Wenn  nicht angezeigt wird, tippen Sie auf . Versehen Sie zum Aktivieren **Capture+** mit einem Häkchen.
- 2 Erstellen Sie eine Notiz mithilfe der folgenden Optionen:



	Tippen Sie auf diese Option, um die Notiz, die Sie erstellt haben, zu speichern.
	Tippen Sie auf diese Option, um die zuletzt ausgeführte Aktion rückgängig zu machen.
	Tippen Sie auf diese Option, um die zuletzt ausgeführte Aktion nochmals auszuführen.
	Tippen Sie auf diese Option, um Text in Ihre Notiz einzufügen.
	Tippen Sie auf diese Option, um den Schreibstift-Typ und die Farbe auszuwählen.
	Tippen Sie auf diese Option, um mit dem Radierer die Stiftspuren auf der Notiz auszuradieren.
	Tippen Sie hier, um das Bild der Notiz zuzuschneiden.
	Tippen Sie hier, um den Freigabe- oder den Papierstil zu wählen.
	Tippen Sie auf diese Option, um die Symbolleiste ein- oder auszublenden.

HINWEIS

- Verwenden Sie bei der Verwendung von Capture+ Ihre Fingerspitze anstatt der Fingernägel.

- 3 Tippen Sie auf , um die aktuelle Notiz unter  oder  zu speichern.

Anzeigen der gespeicherten Notizen

Tippen Sie auf  >  > , und wählen Sie das **Capture+**-Album aus.

Fotos mit Gesten

Mit der Gesture Shot-Funktion können Sie mit einer Handbewegung ein Bild mit der Frontkamera aufnehmen.

Aufnehmen von Fotos mithilfe einer Geste

Es gibt zwei Methoden zur Verwendung des Gesten-Auslösers.

- Halten Sie die geöffnete Hand vor die vordere Kamera, bis diese sie erkennt und ein Rahmen auf dem Bildschirm angezeigt wird. Machen Sie dann eine Faust. Dadurch wird ein Timer gestartet, und Sie können sich auf die Aufnahme vorbereiten.

ODER

- Heben Sie Ihre zur Faust geballte Hand, bis die vordere Kamera sie erkennt und ein Rahmen auf dem Bildschirm angezeigt wird. Lösen Sie die Faust. Dadurch wird ein Timer gestartet, und Sie können sich auf die Aufnahme vorbereiten.

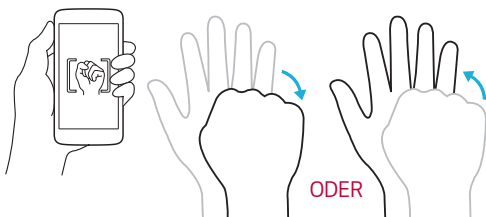



Grundlagen

Zubehör

Diese Zubehörteile stehen für das Gerät zur Verfügung.

- Ladegerät
- Kurzanleitung
- Stereo-Headset
- USB-Kabel
- Akku

HINWEIS

- Die oben beschriebenen Produkte sind nicht zwingend im Lieferumfang enthalten.
- Verwenden Sie ausschließlich Originalzubehör von LG. Die im Lieferumfang enthaltenen Komponenten wurden speziell für dieses Gerät entwickelt und sind möglicherweise nicht mit anderen Geräten kompatibel.
- Die mit dem Gerät bereitgestellten Elemente und das verfügbare Zubehör unterscheiden sich unter Umständen je nach Region oder Dienstanbieter.

Geräteaufbau

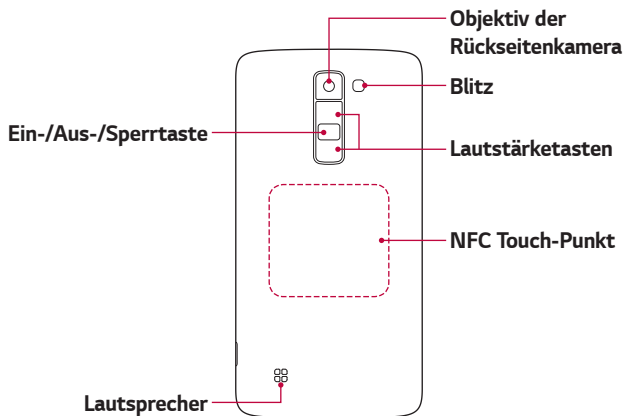
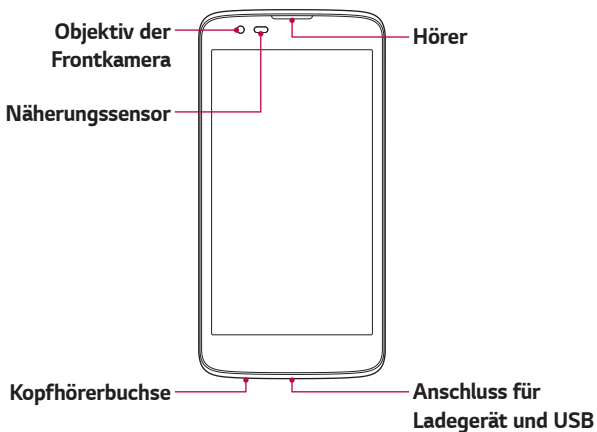

Ein-/Aus-/Sperrtaste	<ul style="list-style-type: none"> · Schalten Sie Ihr Gerät ein/aus, indem Sie diese Taste gedrückt halten. · Kurz drücken, um den Bildschirm ein- oder auszuschalten.
Lautstärketasten	<p>Bei ausgeschaltetem Bildschirm:</p> <ul style="list-style-type: none"> · Drücken Sie zweimal auf die Lauter-Taste, um Capture+ zu starten. · Drücken Sie zweimal die Leiser-Taste, um die Kamera zu starten und ein Bild aufzunehmen. <p>Im Homescreen:</p> <ul style="list-style-type: none"> · Regelung der Ruftonlautstärke <p>Während eines Anrufs:</p> <ul style="list-style-type: none"> · Regelung der Hörerlautstärke bei der Wiedergabe von Audio/Video · Fortlaufende Lautstärkesteuerung

 **HINWEIS: Näherungssensor**

- Wenn Sie Anrufe empfangen oder tätigen und sich das Mobiltelefon am Ohr befindet, wird durch diesen Sensor automatisch die Beleuchtung ausgeschaltet und der Touchscreen gesperrt, wenn Objekte erkannt werden. Das verlängert die Akkubetriebsdauer und verhindert, dass bei einem Anruf versehentlich der Touchscreen aktiviert wird.

 **WARNUNG**

- Das Display und der Touchscreen können beschädigt werden, wenn Sie schwere Gegenstände auf das Gerät legen oder sich darauf setzen. Decken Sie den Näherungssensor nicht mit Display-Schutzfolien oder anderen Schutzfolien ab. Dies kann zu Fehlfunktionen des Sensors führen.

 **WARNUNG**

- Bei diesem Modell befindet sich die NFC-Antenne auf der rückseitigen Abdeckung.
- Achten Sie darauf, nicht den NFC Touch-Punkt am Telefon zu beschädigen, der Teil der NFC-Antenne ist.

Ein- und Ausschalten des Geräts

Einschalten des Geräts

Drücken und halten Sie die **Ein/Aus-Taste/Sperrtaste** auf der Rückseite des Geräts für ein paar Sekunden, bis sich der Bildschirm einschaltet.

Ausschalten des Geräts

- 1 Drücken und halten Sie die **Ein/Aus-Taste/Sperrtaste** auf der Rückseite des Geräts, bis das Menü „Geräteoptionen“ eingeblendet wird.
- 2 Tippen Sie auf **Ausschalten** > **OK**, um zu bestätigen, dass Sie das Gerät ausschalten möchten.

Einsetzen der SIM-Karte und des Akkus

Legen Sie die SIM-Karte ein, die Ihnen Ihr Gerätedienstanbieter zur Verfügung gestellt hat, und legen Sie den mitgelieferten Akku ein.

WARNUNG

- Setzen Sie keine Speicherkarte in den SIM-Karten-Slot ein. Sollte eine Speicherkarte im SIM-Karten-Slot stecken bleiben, bringen Sie das Gerät zu einem LG Service Center, um die Speicherkarte entfernen zu lassen.

HINWEIS

- Nur Nano-SIM-Karten sind mit diesem Gerät kompatibel.

- 1 Um die rückseitige Abdeckung zu entfernen, halten Sie das Gerät fest in einer Hand. Mit Ihrer anderen Hand heben Sie die rückseitige Abdeckung mit dem Daumnagel hoch, wie in der Abbildung gezeigt.

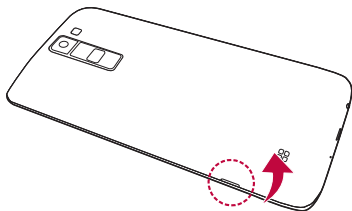

- 2 Setzen Sie die SIM-Karte wie in der Abbildung gezeigt in den dafür vorgesehenen SIM-Karten-Slot ein. Die goldfarbenen Kontakte auf der SIM-Karte müssen dabei nach unten zeigen.

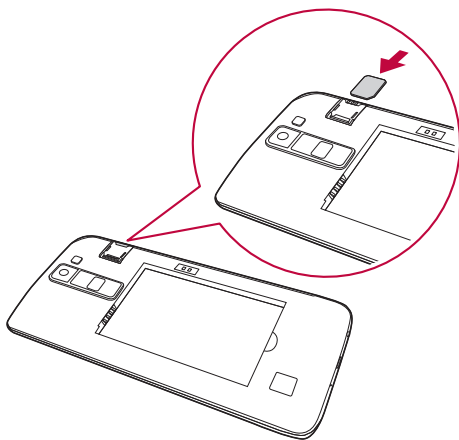

3 Setzen Sie den Akku ein.

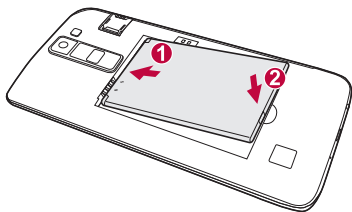

4 Um die Abdeckung wieder auf das Gerät zu setzen, richten Sie die rückseitige Abdeckung über dem Akkufach aus, und drücken Sie sie nach unten, bis sie einrastet.

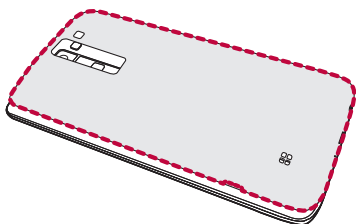

Laden des Akkus

Laden Sie den Akku vor dem ersten Gebrauch auf. Verwenden Sie zum Aufladen des Akkus das Ladegerät. Es kann auch ein Computer verwendet werden, um den Akku aufzuladen, indem Sie das Gerät mit dem USB-Kabel daran anschließen.

WARNUNG

- Verwenden Sie nur Aufladegeräte, Akkus und Kabel, die von LG genehmigt wurden. Wenn Sie nicht genehmigte Ladegeräte, Akkus oder Kabel verwenden, kann das beim Aufladen des Akkus zu Verzögerungen führen. Es kann auch dazu führen, dass der Akku explodiert oder das Gerät beschädigt wird. Dies ist nicht Bestandteil der Garantieleistung.

Der Anschluss für das Ladegerät befindet sich am unteren Ende des Geräts. Stecken Sie das Ladegerät ein, und schließen Sie es an eine Steckdose an.

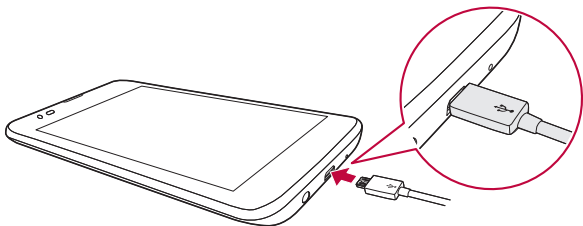

HINWEIS

- Öffnen Sie nicht die rückseitige Abdeckung, während Sie das Gerät laden.

Akkubetriebsdauer optimieren

Sie können die Betriebsdauer Ihres Akkus erhöhen, indem Sie Funktionen deaktivieren, bei denen Sie auf die andauernde Ausführung im Hintergrund verzichten können. Sie können überwachen, wie stark Anwendungen und Systemressourcen den Akku beanspruchen.

So erhöhen Sie die Akkulaufzeit des Geräts

- Deaktivieren Sie Funkverbindungen, die Sie nicht verwenden. Wenn Sie Wi-Fi, Bluetooth® oder GPS nicht verwenden, schalten Sie diese Funktionen aus.
- Verringern Sie die Helligkeit des Bildschirms, und stellen Sie eine kürzere Wartezeit für die automatische Bildschirmsperre ein.
- Deaktivieren Sie die automatische Synchronisierung für Gmail, Kalender, Kontakte und weitere Anwendungen, wenn Sie diese nicht verwenden.
- Einige Anwendungen, die Sie herunterladen, verbrauchen Akkukapazität.
- Prüfen Sie während der Verwendung heruntergeladener Anwendungen den Ladezustand des Akkus.

Einsetzen der Speicherkarte

Ihr Telefon unterstützt microSD-Karten mit bis zu 32 GB Kapazität. Je nach Hersteller und Typ sind einige Speicherkarten unter Umständen nicht mit Ihrem Gerät kompatibel.

WARNUNG

- Einige Speicherkarten sind unter Umständen nicht vollständig kompatibel mit dem Gerät. Wenn Sie eine ungeeignete Karte verwenden, können unter Umständen Schäden am Gerät oder der Speicherkarte auftreten, oder es werden auf der Karte gespeicherte Daten beschädigt.

HINWEIS

- Wenn Sie Speicherkarten zu oft beschreiben oder löschen, verkürzt sich deren Lebensdauer.

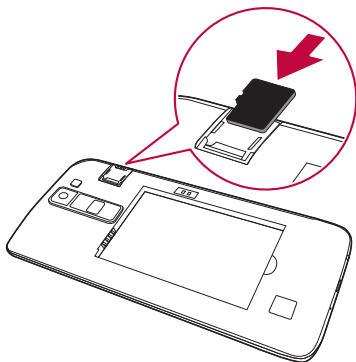

- 1 Entfernen Sie die rückseitige Abdeckung.
- 2 Legen Sie eine Speicherkarte so ein, dass die goldfarbenen Kontakte nach unten zeigen.



- 3 Bringen Sie die rückseitige Abdeckung wieder an.

Entfernen der Speicherkarte

Deaktivieren Sie die Speicherkarte für ein sicheres Entfernen, bevor Sie sie herausnehmen.

- 1 Tippen Sie auf  >  >  > Registerkarte **Allgemein** > **Speicherplatz & USB** > .
- 2 Nehmen Sie die rückseitige Abdeckung ab, und ziehen Sie die Speicherkarte heraus.

WARNUNG

- Entfernen Sie die Speicherkarte nicht, während das Gerät Informationen überträgt oder abrufen. Ansonsten könnten Daten verloren gehen oder beschädigt werden sowie Schäden an der Speicherkarte oder dem Gerät auftreten. LG übernimmt keine Verantwortung für Verluste, die durch die missbräuchliche oder unsachgemäße Verwendung von Speicherkarten entstehen, einschließlich des Verlusts von Daten.

Touchscreen-Tipps

Nachfolgend einige Tipps zur Navigation auf Ihrem Gerät.

HINWEIS

- Drücken Sie nicht zu fest, da der Touchscreen schon auf die leichteste Berührung reagiert.
- Berühren Sie mit der Fingerspitze die gewünschte Option. Achten Sie dabei darauf, dass Sie nicht auf die Schaltflächen für andere Funktionen tippen.

Tippen oder berühren

Tippen Sie auf oder berühren Sie das Display, um Ihr gewünschtes Element, Ihren gewünschten Link, Kurzbefehl oder Buchstaben auf der Bildschirmstastatur zu aktivieren.

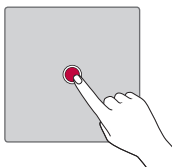

Berühren und halten

Berühren und halten Sie ein Element auf dem Bildschirm, indem Sie den Finger auf dem Element belassen, bis eine Aktion ausgeführt wird.

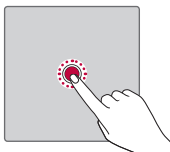

Ziehen

Berühren und halten Sie ein Element, und bewegen Sie Ihren Finger auf dem Bildschirm bis zur Zielposition, ohne ihn zwischendurch vom Bildschirm wegzunehmen. Sie können Elemente in den Homescreen ziehen, um Sie an einer anderen Stelle abzulegen.

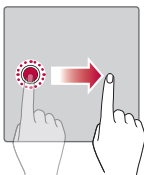

Wischen oder streichen

Zum Ziehen oder Schieben bewegen Sie Ihre Finger schnell über die Oberfläche des Bildschirms, ohne beim ersten Antippen zu pausieren (damit Sie nicht versehentlich ein Element ziehen).

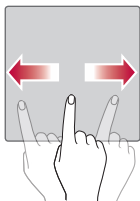

Zweimal tippen

Tippen Sie zweimal auf ein Bild oder eine Karte, um es/sie zu vergrößern bzw. zu verkleinern.

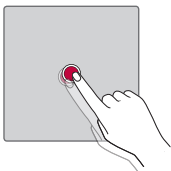

Vergrößern/Verkleinern mit den Fingern

Um zum Beispiel bei Verwendung des Browsers oder von Maps oder beim Durchsuchen von Bildern die Anzeige zu vergrößern oder zu verkleinern, bewegen Sie Zeigefinger und Daumen in einer Kneif- oder Spreizbewegung.

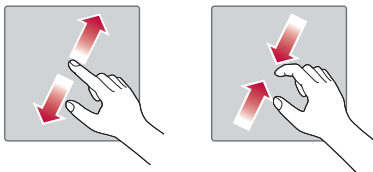



Google-Konto einrichten

Wenn Sie eine Google-Anwendung auf Ihrem Gerät das erste Mal öffnen, müssen Sie sich mit Ihrem vorhandenen Google-Konto anmelden. Wenn Sie kein Google-Konto haben, werden Sie aufgefordert, eines zu erstellen.

Google-Konto erstellen

- 1 Tippen Sie auf > > > Registerkarte **Allgemein** > **Konten & Synchronisation**.
- 2 Wählen Sie **KONTO HINZUFÜGEN** > **Google** > **Oder ein neues Konto erstellen**.
- 3 Geben Sie Ihren Vor- und Nachnamen ein, und tippen Sie dann auf **WEITER**.
- 4 Geben Sie einen Benutzernamen ein, und tippen Sie auf **WEITER**. Ihr Gerät kommuniziert nun mit den Google-Servern und überprüft die Verfügbarkeit des Benutzernamens.
- 5 Geben Sie Ihr Passwort ein, und tippen Sie auf **WEITER**.
- 6 Folgen Sie den Anweisungen, und geben Sie die erforderlichen und optionalen Informationen zum Konto ein. Warten Sie, während der Server Ihr Konto erstellt.

Bei Ihrem Google-Konto anmelden

- 1 Tippen Sie auf  >  >  > Registerkarte **Allgemein** > **Konten & Synchronisation**.
- 2 Wählen Sie **KONTO HINZUFÜGEN** > **Google**.
- 3 Geben Sie Ihre E-Mail-Adresse ein, und tippen Sie auf **WEITER**.
- 4 Geben Sie Ihr Passwort ein, und tippen Sie auf **WEITER**.
- 5 Nach dem Anmelden können Sie Gmail verwenden und die Google-Dienste nutzen.

Nach dem Anmelden synchronisiert Ihr Gerät alle Google-Dienste, wie z. B. Gmail, Kontakte und Google Kalender. Außerdem können Sie Maps verwenden, Anwendungen aus dem Play Store herunterladen, Ihre Einstellungen auf Google-Servern sichern und die Vorteile anderer Google-Dienste auf Ihrem Gerät nutzen.

Gerät sperren und entsperren

Das Drücken der Ein-/Aus-Taste/Sperrtaste schaltet das Display aus und setzt das Gerät in den Sperrmodus. Das Gerät wird automatisch gesperrt, wenn es eine bestimmte Zeit lang nicht verwendet wird. Dies verhindert versehentliches Tippen und schont den Akku.

Drücken Sie zum Entsperren des Geräts die Ein-/Aus-Taste/Sperrtaste und wischen Sie in einer beliebigen Richtung über das Display.

KnockON

Mit der Funktion KnockON ist es möglich, durch doppeltes Tippen den Bildschirm ganz einfach ein- und auszuschalten.

Einschalten des Bildschirms

- 1 Um den Bildschirm einzuschalten, doppeltippen Sie (d. h. zwei Mal schnell hintereinander) auf die Mitte des Sperrbildschirms.
- 2 Entsperren Sie den Bildschirm oder den Zugriff auf alle verfügbaren Verknüpfungen oder Widgets.

Ausschalten des Bildschirms

- 1 Doppeltippen Sie auf eine freie Fläche auf dem Homescreen.
- 2 Der Bildschirm schaltet sich aus.

HINWEIS

- Für bessere Erkennung, tippen Sie auf die Mitte des Displays, jedoch nicht auf den unteren oder oberen Teil.
- Benutzen Sie beim Antippen der Anzeige zum Ein- und Ausschalten Ihre Fingerspitze anstatt der Fingernägel.



Knock Code

Die Funktion **Knock Code** ermöglicht es Ihnen, Ihren eigenen Klopf-Code zum Entsperren festzulegen, indem Sie dazu eine Klopffolge (oder eine Kombination von Tipp-Berührungen) benutzen. Sie können direkt auf den Homescreen zugreifen, wenn der Bildschirm ausgeschaltet ist, indem Sie in dieser Reihenfolge auf den Bildschirm tippen.

HINWEIS

- Wenn Sie 6 Mal den falschen Knock Code eingeben, werden Sie automatisch zur Eingabe der Anmelde-/Backup-PIN Ihres Google-Kontos weitergeleitet.

Einrichten der Knock Code-Funktion



- 1 Tippen Sie auf  >  >  > **Anzeige** > **Sperrbildschirm** > **Bildschirmsperre auswählen** > **Knock Code**.
- 2 Tippen Sie in einem bestimmten Muster auf die Quadrate, um Ihren Knock Code einzustellen. Ihr Knock-Code-Muster kann aus 6- bis 8-maligem Tippen bestehen.

Entsperren des Bildschirms mit dem Knock Code

Wenn sich der Bildschirm ausschaltet, können Sie ihn durch Tippen des vorher angelegten Knock Code-Musters entsperren.

Ändern der Bildschirm-Sperrmethode

Sie können ändern, wie Sie den Bildschirm sperren, damit keine anderen Personen Zugriff auf Ihre persönlichen Informationen haben.

- 1 Tippen Sie auf  >  >  > **Anzeige** > **Sperrbildschirm** > **Bildschirmsperre auswählen**.
- 2 Wählen Sie eine gewünschte Bildschirmsperre aus den Optionen **Keine**, **Ziehen**, **Knock Code**, **Muster**, **PIN** und **Passwort**.



HINWEIS

- Erstellen Sie zunächst ein Google-Konto, bevor Sie ein Entsperrungsmuster festlegen, und denken Sie an die Backup-PIN, die Sie beim Erstellen Ihres Entsperrungsmusters erstellt haben.

Smart Lock

Sie können die Intelligente Sperre verwenden, um das Entsperren Ihres Geräts zu erleichtern. Sie können Ihr Gerät so einstellen, dass es entsperrt bleibt, wenn ein vertrauenswürdige Bluetooth-Gerät angeschlossen ist, wenn sich das Gerät an einem vertrauten Ort wie in Ihrer Wohnung oder an Ihrem Arbeitsplatz befindet, oder wenn Ihr Gesicht erkannt wird.

Einrichten der Smart Lock-Funktion

- 1 Tippen Sie auf  >  >  > **Anzeige** > **Sperrbildschirm** > **Smart Lock**.
- 2 Vor dem Hinzufügen von vertrauenswürdigen Geräten, Orten oder Gesichtern müssen Sie eine Displaysperre festlegen (Muster, Knock Code, PIN oder Passwort).

Homescreen



Der Homescreen ist der Ausgangspunkt für viele Anwendungen und Funktionen. Dort haben Sie die Möglichkeit, Elemente wie App-Verknüpfungen und Google-Widgets hinzuzufügen, die Ihnen sofortigen Zugriff auf Daten und Anwendungen bieten. Es handelt sich hierbei um den standardmäßigen Homescreen, der aus jedem Menü heraus über Tippen auf  erreichbar ist.

Der Homescreen



- 1 **Statusleiste** – Zeigt die Gerätestatusinformationen an, einschließlich Uhrzeit, Signalstärke, Akkustatus und Benachrichtigungssymbole.
- 2 **Widget** – Widgets sind in sich geschlossene Apps, die über das App-Menü oder den Homescreen aufgerufen werden können. Anders als Verknüpfungen funktionieren Widgets gegebenenfalls als Bildschirmanwendungen.
- 3 **Anwendungssymbole** – Tippen Sie auf ein Symbol (Anwendung, Ordner usw.), um das Element zu öffnen und zu verwenden.
- 4 **Anzeige des aktuellen Homescreens** – Zeigt an, in welchem Homescreen Sie sich gerade befinden.
- 5 **Bereich der Schnellstartschaltflächen** – Bietet Zugriff auf die Funktion durch einmaliges Berühren in einem beliebigen Homescreen.

6 Bedienungselemente

 Taste „Zurück“	Kehrt zum vorherigen Bildschirm zurück. Dient auch zum Schließen von Popup-Elementen wie Menüs, Dialogfeldern und der Bildschirmtastatur.
 Home-Taste	Kehrt von allen Bildschirmen zum Homescreen zurück.
 Schaltfläche „Übersicht“	Zeigt die zuletzt verwendeten Anwendungen an.

Anzeige anderer Homescreen-Panels

Das Betriebssystem ermöglicht mehrere Homescreen-Seiten. So verfügen Sie über mehr Platz für neue Symbole, Widgets usw.

- Streichen Sie mit dem Finger nach links oder rechts über den Homescreen, um auf zusätzliche Seiten zuzugreifen.

Zu den zuletzt verwendeten Anwendungen zurückkehren

Mit Android wird Multitasking einfach, weil Sie mehr als eine Anwendung gleichzeitig ausführen können. Es ist nicht erforderlich, eine Anwendung zu schließen, bevor Sie eine andere öffnen. Öffnen Sie mehrere Anwendungen, und wechseln Sie zwischen ihnen.

Android verwaltet alle Anwendungen, hält sie an oder startet sie nach Bedarf, um sicherzustellen, dass inaktive Anwendungen nicht unnötig Ressourcen verbrauchen.

- 1 Tippen Sie auf . Eine Liste mit den zuletzt verwendeten Anwendungen wird angezeigt.
- 2 Tippen Sie auf die Anwendung, die Sie öffnen möchten. Die vorher ausgeführte App im Hintergrund wird dadurch nicht angehalten. Tippen Sie, um eine Anwendung nach Gebrauch zu verlassen.
 - Um eine Anwendung aus der Liste der zuletzt verwendeten Anwendungen zu schließen, wischen Sie die App-Vorschau nach links oder rechts. Um alle Anwendungen zu löschen, tippen Sie auf **Alles löschen**.

Homescreen anpassen

Sie können Ihren Homescreen anpassen, indem Sie Apps und Widgets hinzufügen oder Hintergründe ändern.

Hinzufügen von Elementen zu Ihrem Homescreen

- 1 Berühren Sie einen leeren Teil des Homescreen etwas länger.
- 2 Wählen Sie im „Hinzufügen-Modus“ das Element aus, das Sie hinzufügen möchten. Auf dem Homescreen wird dann das hinzugefügte Element angezeigt.
- 3 Ziehen Sie das Element an die gewünschte Position, und lassen Sie den Bildschirm los.

HINWEIS

- Um ein Anwendungssymbol aus dem Bildschirm „Apps“ zum Homescreen hinzuzufügen, müssen Sie die gewünschte Anwendung länger berühren.

Elemente vom Homescreen entfernen

Wenn Sie auf dem Homescreen sind, berühren und halten Sie das Symbol, das Sie entfernen möchten, und ziehen es auf das Symbol .

Hinzufügen einer App zum Bereich der Schnellstartschaltflächen

Berühren und halten Sie auf dem App-Bildschirm oder dem Homescreen ein App-Symbol, und ziehen Sie es in den Bereich der Schnellstartschaltflächen. Dann lassen Sie es an der gewünschten Position los.

Entfernen einer App aus dem Bereich der Schnellstartschaltflächen

Berühren und halten Sie die entsprechende Schnellstartschaltfläche, und ziehen Sie sie auf das Symbol .

HINWEIS

- Die **Schaltfläche Apps**  kann nicht entfernt werden.

So passen Sie App-Symbole auf der Startseite an:

- 1 Berühren und halten Sie ein Anwendungssymbol, bis es von seinem ursprünglichen Ort bewegt werden kann, und lassen Sie es anschließend wieder los. Das Bearbeitungssymbol  wird oben rechts in der Anwendung angezeigt.
- 2 Tippen Sie erneut auf das Anwendungssymbol, und wählen Sie das gewünschte Design und die Größe des Symbols.
- 3 Tippen Sie auf **OK**, um die Änderung zu speichern.

Benachrichtigungs-Panel

Benachrichtigungen informieren Sie über den Eingang neuer Nachrichten, Kalendertermine und Alarmer sowie über laufende Ereignisse, z. B. ein gerade geführtes Telefongespräch.

Öffnen des Benachrichtigungs-Panels

Ziehen Sie zum Öffnen des Benachrichtigungs-Panels die Statusleiste nach unten. Um das Benachrichtigungsfeld zu schließen, wischen Sie auf dem Bildschirm nach oben oder tippen Sie auf .

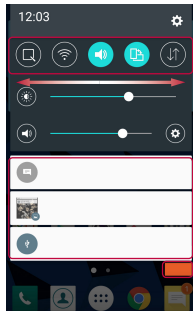
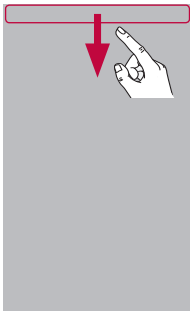

1 Bereich für
Schnelleinstellungen

2 Benachrichtigungen

3 ENTFERNEN

- 1 Tippen Sie auf die jeweilige Schaltfläche zur Schnelleinstellung, um sie ein- oder auszuschalten. Berühren und halten Sie die gewünschte Schaltfläche, um direkt auf das Einstellungs Menü der Funktion zuzugreifen. Um weitere Umschalt-Schaltflächen anzuzeigen, ziehen Sie den Bereich nach links oder rechts. Tippen Sie auf , um Schaltflächen zur Schnelleinstellung zu entfernen, hinzuzufügen oder neu zu ordnen.
- 2 Hier werden aktuelle Benachrichtigungen, jeweils mit einer kurzen Beschreibung, aufgelistet. Tippen Sie auf eine Benachrichtigung, um sie anzuzeigen.
- 3 Tippen Sie auf diese Schaltfläche, um alle Benachrichtigungen zu löschen.

Wenn eine Benachrichtigung eingeht, wird das entsprechende Symbol oben im Bildschirm angezeigt. Symbole für anstehende Benachrichtigungen werden links und Systemsymbole, z. B. für Wi-Fi oder Akkustand, rechts angezeigt.

Anzeigesymbole auf der Statusleiste

Anzeigesymbole werden auf der Statusleiste oben im Bildschirm angezeigt, um verpasste Anrufe, neue Nachrichten, Kalenderereignisse, Gerätestatus usw. zu melden.

Benachrichtigungssymbole

Statussymbole



Die oben im Bildschirm angezeigten Symbole bieten Informationen über den Status des Telefons. Die in der folgenden Tabelle aufgeführten Symbole gehören zu den häufigsten.

Symbol	Beschreibung	Symbol	Beschreibung
	Keine SIM-Karte eingesetzt		Ein Titel wird gerade gespielt
	Kein Netzwerksignal verfügbar		Lautlos-Modus ist eingeschaltet
	Der Flugmodus ist aktiviert		Vibrationsmodus ist aktiviert
	Verbindungsaufbau zu einem Wi-Fi-Netzwerk		Akku vollständig geladen
	Headset angeschlossen		Akku wird geladen
	Anruf wird getätigt		Das Gerät ist über ein USB-Kabel an einen PC angeschlossen
	Entgangener Anruf		Daten werden heruntergeladen
	Bluetooth ist aktiv		Daten werden hochgeladen
	Systemwarnung		GPS ist eingeschaltet

	Alarm ist eingestellt		Daten werden synchronisiert
	Neue Sprachmitteilung verfügbar		Wählen Sie eine Eingabemethode
	Neue Text- oder Multimedia-Nachricht verfügbar		Wi-Fi-Hotspot ist aktiv

HINWEIS

- Die Position der Symbole in der Statusleiste kann je nach Funktion oder Dienst unterschiedlich sein.
- Die verfügbaren Optionen hängen möglicherweise von der Region oder dem Dienstanbieter ab.

Einen Screenshot aufnehmen





Drücken und halten Sie die **Leiser-Taste** und die **Ein/Aus-Taste/Sperrtaste** für ungefähr zwei Sekunden gleichzeitig, um einen Screenshot vom aktuellen Bildschirm aufzunehmen.

Tippen Sie auf  >  >  > **Screenshots**, damit das aufgenommene Bild angezeigt wird.

Bildschirmtastatur

Sie können Text über die Bildschirmtastatur eingeben. Die Bildschirmtastatur wird auf dem Bildschirm eingeblendet, wenn Sie auf ein verfügbares Texteingabefeld tippen.

Verwenden der Tastatur und Texteingabe

Symbol	Beschreibung
	Tippen Sie einmal auf die Taste, um den nächsten Buchstaben groß zu schreiben. Tippen Sie zweimal auf die Taste, um die Feststellfunktion zu aktivieren.
	Tippen Sie, um die Tastatureinstellungen aufzurufen. Berühren und halten Sie die Taste, um die Methode der Texteingabe zu ändern.
	Tippen Sie auf diese Taste, um ein Leerzeichen einzufügen.
	Tippen Sie auf diese Taste, um eine neue Zeile zu erzeugen.
	Tippen Sie auf diese Taste, um das vorherige Zeichen zu löschen.

Besondere Zeichen eingeben

Mit der Bildschirmtastatur können Sie Sonderzeichen eingeben.

Wenn Sie zum Beispiel ein „á“ eingeben möchten, berühren und halten Sie die Taste „a“, bis ein Popup-Fenster erscheint und die zugehörigen Sonderzeichen zeigt. Heben Sie den Finger nicht an, und führen Sie ihn auf das gewünschte Sonderzeichen. Wenn es markiert ist, heben Sie Ihren Finger.

HINWEIS

- Befindet sich in der rechten oberen Ecke einer Taste ein Symbol, bedeutet das, dass es zu dieser Taste weitere Zeichen gibt.

Übertragen von Daten zwischen einem PC und dem Gerät

Sie können Daten zwischen einem PC und dem Gerät kopieren oder verschieben.

Übertragen von Daten über eine USB-Verbindung

- 1 Verbinden Sie Ihr Gerät über das mitgelieferte USB-Kabel mit einem PC.
- 2 Öffnen Sie das Benachrichtigungs-Panel, tippen Sie auf den aktuellen Verbindungstyp, und wählen Sie **Mediengerät (MTP)**.
- 3 Auf Ihrem PC öffnet sich daraufhin ein Popup-Fenster, mit dessen Hilfe Sie die gewünschten Daten übertragen können.

HINWEIS

- Damit das Gerät erkannt werden kann, muss auf Ihrem PC der Treiber LG Android Platform Driver installiert sein.
- Prüfen Sie die Anforderungen für die Verwendung der Funktion **Mediengerät (MTP)**.

Elemente	Voraussetzung
Betriebssystem	Microsoft Windows XP SP3, Vista oder neuer
Version von Windows Media Player	Windows Media Player 10 oder höher

LG Bridge

LG Bridge ist eine Anwendung, mit deren Hilfe Sie bequem auf einem LG Gerät gespeicherte Bilder, Musik, Videos, Dokumente, etc. auf Ihrem PC verwalten können. Sie können auch Ihre Dateien auf Ihrem PC sichern (zum Beispiel Kontakte oder Bilder) oder die Software eines Geräts aktualisieren.

HINWEIS

- Detaillierte Anweisungen zur Verwendung von LG Bridge finden Sie im Menü „Hilfe“, nachdem Sie das Programm geöffnet und installiert haben.
- Die unterstützten Funktionen können je nach Gerät variieren.
- Der LG Unified-USB-Treiber ist ein Programm, das für die Verbindung eines LG Geräts mit einem PC benötigt wird. Er wird automatisch installiert, wenn Sie LG Bridge installieren.

Funktionen von LG Bridge

- Verwalten der Inhalte von Ihrem Gerät über Wi-Fi oder Datenübertragung auf Ihrem PC
- Sichern und Wiederherstellen der Daten von Ihrem Gerät über USB
- Aktualisieren der Software eines Geräts auf Ihrem PC über USB

So laden Sie die LG Bridge-Software herunter

- 1 Besuchen Sie die Seite www.lg.com.
- 2 Tippen Sie auf die Suchen-Taste, und geben Sie den Namen des Modells ein, um nach diesem Modell suchen zu lassen.
- 3 Wählen Sie die Modelldaten aus, und klicken Sie auf **LOS**.
- 4 Scrollen Sie nach unten, und wählen Sie die Registerkarte **PC SYNC** > **Windows** oder **Mac OS** > **DOWNLOAD** aus, um LG Bridge herunterzuladen.

Apps

Installieren und Deinstallieren von Anwendungen

Mit Play Store können Sie kostenlose und kostenpflichtige Anwendungen suchen oder durchsuchen.

So öffnen Sie die App Play Store



Tippen Sie auf  >  > .

So öffnen Sie einen Bildschirm mit Detailinformationen über eine App

Beim Stöbern in Play Store können Sie jederzeit auf eine App tippen, damit ein Bildschirm mit Detailinformationen zu dieser App eingeblendet wird.

Der Bildschirm mit Detailinformationen zu einer App enthält eine Beschreibung, Bewertungen, Kommentare und ähnliche Informationen über die App. Von diesem Bildschirm aus können Sie die App herunterladen, installieren, deinstallieren, bewerten und so weiter.





So deinstallieren Sie Anwendungen

- 1 Tippen Sie auf  >  >  > Registerkarte **Allgemein** > **Apps**.
- 2 Sobald alle Anwendungen angezeigt werden, blättern Sie zu der Anwendung, die Sie deinstallieren möchten, und wählen diese aus.
- 3 Tippen Sie auf **Deinstallieren**.

Anrufe

Genießen Sie Anrufe mit klarer Gesprächsqualität.



Sprachanruf tätigen

- 1 Tippen Sie auf  > .
- 2 Geben Sie mithilfe des Telefon-Wählfelds die Nummer ein. Zum Löschen einer Ziffer tippen Sie auf .
- 3 Nach Eingabe der gewünschten Nummer tippen Sie auf , um den Anruf zu tätigen.
- 4 Um den Anruf zu beenden, tippen Sie auf .



HINWEIS

- Um „+“ für internationale Anrufe einzugeben, berühren Sie  länger.

Kontakte anrufen

- 1 Tippen Sie auf  > .
- 2 Scrollen Sie durch die Kontaktliste. Sie können auch den Namen eines Kontakts in das Suchfeld eingeben oder mithilfe der Buchstaben des Alphabets rechts in der Anzeige durch die Liste scrollen.
- 3 Tippen Sie in der angezeigten Liste auf  neben dem Kontakt, den Sie anrufen möchten.





Annehmen oder Abweisen eines Anrufs

- Um den eingehenden Anruf anzunehmen, wischen Sie  in eine beliebige Richtung.
- Um den eingehenden Anruf abzulehnen, ziehen Sie  in eine beliebige Richtung.

HINWEIS

- Wischen Sie , wenn Sie einen Anruf ablehnen und dem Anrufer eine Nachricht übermitteln wollen.



Neuer Anruf

- 1 Tippen Sie bei Ihrem ersten Anruf auf  > **Anruf hinzufügen**, und geben Sie die Rufnummer ein.
- 2 Tippen Sie auf .
- 3 Beide Anrufe werden auf dem Bildschirm angezeigt. Ihr erster Anruf wird auf Halten gesetzt.
- 4 Tippen Sie auf die angezeigte Nummer, um zwischen den Anrufen zu wechseln. Oder tippen Sie auf , um eine Telefonkonferenz zu starten.
- 5 Um alle Anrufe zu beenden, tippen Sie auf .

HINWEIS

- Jeder getätigte Anruf ist kostenpflichtig.

Anruflisten anzeigen

- 1 Tippen Sie auf  >  > Registerkarte **Anrufliste**.
- 2 Zeigt die vollständige Liste aller gewählten, empfangenen und entgangenen Anrufe an.

HINWEIS

- Wenn Sie auf einen beliebigen Eintrag der Anrufliste tippen, werden das Datum, die Uhrzeit und die Dauer des Anrufs angezeigt.
- Tippen Sie auf  > **Alle löschen**, um alle aufgezeichneten Elemente zu löschen.

Ändern der Anrufeinstellungen



Sie können Anrufeinstellungen konfigurieren, z. B. Rufumleitung und weitere Sonderfunktionen, die von Ihrem Dienstanbieter angeboten werden.

- 1 Tippen Sie auf  > .
- 2 Tippen Sie auf  > **Anrufeinstellungen**, und konfigurieren Sie die gewünschten Optionen.



Kontakte

Sie können dem Gerät Kontakte hinzufügen und diese mit den Kontakten in Google-Konten oder anderen Konten synchronisieren, die diese Funktion unterstützen.

Kontakte suchen

- 1 Tippen Sie auf  > .
- 2 Tippen Sie auf **Kontakte**, und geben Sie den Namen des Kontakts über das Tastenfeld ein. Übereinstimmungen werden angezeigt, sobald Sie mit dem Schreiben beginnen.



Neuen Kontakt hinzufügen

- 1 Tippen Sie auf  > .
- 2 Geben Sie die Nummer des neuen Kontakts ein.
- 3 Tippen Sie auf  > **Zu Kontakten hinzufüg.** > **Neuer Kontakt.**
- 4 Wenn Sie dem neuen Kontakt ein Bild hinzufügen möchten, tippen Sie auf das Bildsymbol. Wählen Sie zwischen **Foto aufnehmen** und **Aus Galerie auswählen**.
- 5 Geben Sie für den Kontakt die gewünschten Informationen ein.
- 6 Tippen Sie auf **SPEICHERN**.



Favoritenliste

Sie können häufig angerufene Kontakte als Favoriten einordnen.



Einen Kontakt zu Ihren Favoriten hinzufügen

- 1 Tippen Sie auf  > .
- 2 Tippen Sie auf einen Kontakt, um dessen Details anzuzeigen.
- 3 Tippen Sie auf den Stern oben rechts im Bildschirm. Der Stern wird gelb.

Einen Kontakt aus Ihrer Favoritenliste entfernen

- 1 Tippen Sie auf  >  > Registerkarte **Favoriten**.
- 2 Wählen Sie einen Kontakt, um dessen Details anzuzeigen.
- 3 Tippen Sie auf den gelben Stern oben rechts im Bildschirm. Der Stern wird dunkel, und der Kontakt wird aus Ihren Favoriten entfernt.

Eine Gruppe erstellen

- 1 Tippen Sie auf  >  > Registerkarte **Gruppen**.
- 2 Tippen Sie auf  > **Neue Gruppe**.
- 3 Geben Sie einen Namen für die neue Gruppe ein. Sie können auch einen eigenen Ruftton für eine neu erstellte Gruppe festlegen.
- 4 Tippen Sie auf **Fügen Sie Mitglieder hinzu**, um Kontakte zur Gruppe hinzuzufügen, und tippen Sie dann auf **HINZUFÜGEN**.
- 5 Tippen Sie zum Speichern der Gruppe auf **SPEICHERN**.

HINWEIS

- Wenn Sie eine Gruppe löschen, bleiben die einzelnen Kontakte dieser Gruppe erhalten. Sie bleiben in Ihrer Kontaktliste gespeichert.





Nachrichten

Ihr Gerät vereint Text- und Multimedia-Nachrichten in einem intuitiven und benutzerfreundlichen Menü.

HINWEIS



- Unter Umständen entstehen Kosten für jede gesendete Nachricht. Bitte erkundigen Sie sich bei Ihrem Dienstanbieter.

Nachrichten senden

- 1 Tippen Sie auf  >  > .
- 2 Tippen Sie auf , und wählen Sie anschließend einen oder mehrere Einträge in der Liste Ihrer Kontakte aus.

ODER

Geben Sie einen Kontaktnamen oder eine Kontaktnummer in das Feld **An** ein. Während Sie einen Kontaktnamen eingeben, werden übereinstimmende Kontakte angezeigt. Sie können auf einen vorgeschlagenen Empfänger tippen und mehr als einen Kontakt hinzufügen.

- 3 Tippen Sie auf das Textfeld und beginnen Sie mit der Eingabe Ihrer Nachricht.
- 4 Tippen Sie auf , um das Optionsmenü zu öffnen. Wählen Sie eine der verfügbaren Optionen aus.
- 5 Tippen Sie auf , um die Datei anzuhängen, die Sie mit dieser Nachricht senden möchten.
- 6 Tippen Sie auf **Senden**, um die Nachricht zu senden.

Konversations-Ansicht

Wenn Sie mit jemandem Nachrichten austauschen, können diese in chronologischer Reihenfolge angezeigt werden, sodass Sie Ihre Chats bequem überblicken und finden können.

Nachrichteneinstellungen ändern

Die Nachrichteneinstellungen Ihres Geräts sind vordefiniert, damit Sie sofort Nachrichten senden können. Sie können die Einstellungen nach Bedarf anpassen.

- Tippen Sie auf  >  >  > **Einstellungen**.

Kamera

Sie können mit der Kamera bzw. dem Camcorder Bilder und Videos aufnehmen und sie weiterleiten.









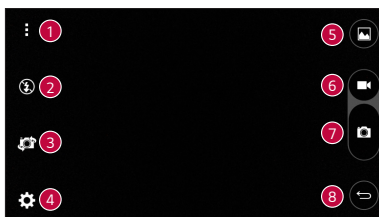

- Tippen Sie auf  >  > .







Aufnehmen eines Fotos

- 1 Wählen Sie mithilfe des Bildschirms den gewünschten Motivausschnitt.
- 2 Wenn das Motiv mit einem Quadrat eingerahmt ist, hat die Kamera fokussiert.
- 3 Tippen Sie auf , um ein Foto aufzunehmen. Das Bild wird automatisch in der Galerie gespeichert.

Kameraoptionen im Sucher



		Tippen Sie auf dieses Symbol, um die Kameraoptionen im Sucher anzuzeigen/zu verbergen.
		Hier haben Sie die Möglichkeiten, die Blitzoptionen der Kamera zu verwalten.
		Durch Tippen wechseln Sie zwischen rückseitigem und vorderseitigem Kameraobjektiv.
		Tippen Sie auf dieses Symbol, um das Menü „Kameraeinstellungen“ zu öffnen.
		Tippen Sie, um das zuletzt aufgenommene Foto oder Video anzusehen.







		Tippen Sie darauf, um die Aufnahme eines Videos zu starten.
		Tippen Sie darauf, um ein Foto aufzunehmen.
		Tippen Sie zum Beenden der Kamera.

HINWEIS

- Reinigen Sie unbedingt die Schutzabdeckung des Objektivs mit einem Mikrofasertuch, bevor Sie Aufnahmen machen. Fingerabdrücke auf der Objektivabdeckung können zu unscharfen Bildern mit „Halo“-Effekt führen.







Erweiterte Einstellungen

Tippen Sie im Sucher auf , um alle erweiterten Optionen anzuzeigen. Tippen Sie auf jedes Symbol, um die folgenden Kameraeinstellungen anzupassen.





	Legen Sie das Bildverhältnis für Ihre Fotos und die Videoqualität fest.
	Damit können Sie Fotos sprachgesteuert aufnehmen. Wenn diese Funktion aktiviert ist, müssen Sie nur „Cheese“ , „Smile“ , „LG“ usw., sagen, um ein Foto zu machen.
	Damit stellen Sie den Timer der Kamera ein. Diese Option ist ideal, wenn Sie selbst auch auf dem Foto oder Video sein möchten.
	Ermöglicht Ihnen, bessere Aufnahmen und Videos zu machen, indem zur Unterstützung bei der Ausrichtung Rasterlinien angezeigt werden.
	Legen Sie den Speicherort für Ihre Bilder und Videos fest. Sie haben die Wahl zwischen IN (interner Speicher) und SD (Speicherkarte). Dieses Menü wird nur angezeigt, wenn eine Speicherkarte eingesetzt ist.
	Damit können Sie sich über die einzelnen Funktionen informieren. Über dieses Symbol wird eine Hilfsanleitung eingeblendet.

Nach Aufnahme eines Fotos



Tippen Sie auf die Miniaturansicht auf dem Bildschirm, um sich das zuletzt aufgenommene Foto anzusehen.

	Tippen Sie auf dieses Symbol, um das Bild zu bearbeiten.
	Tippen Sie auf dieses Symbol, um sofort ein weiteres Foto aufzunehmen.
	Tippen Sie, um die verfügbaren Freigabeoptionen zu öffnen.
	Tippen Sie auf dieses Symbol, um das Bild zu löschen.
	Tippen Sie, um auf weitere Optionen zuzugreifen.
	Tippen Sie, um das Foto zu Ihren Favoriten hinzuzufügen.

Video aufnehmen

- 1 Tippen Sie auf  >  > .
- 2 Wählen Sie mithilfe des Bildschirms den gewünschten Motivausschnitt.
- 3 Tippen Sie auf , um die Videoaufnahme zu starten. Die Länge des Videos wird oben im Bildschirm angezeigt.

HINWEIS





- Tippen Sie auf , um bei laufender Videoaufnahme Fotos aufzunehmen.
- 4 Tippen Sie auf , um die Videoaufnahme anzuhalten. Durch Tippen auf  können Sie die Aufnahme fortsetzen.

ODER

Tippen Sie auf , um die Aufnahme zu beenden. Das Video wird automatisch in der Galerie gespeichert.



Nach Aufnahme eines Videos

Tippen Sie auf die Video-Miniaturansicht auf dem Bildschirm, um sich das zuletzt aufgenommene Video anzusehen.

	Tippen Sie auf diese Option, um sofort ein weiteres Video aufzunehmen.
	Tippen Sie hier, um die verfügbaren Freigabeoptionen zum Teilen zu öffnen.
	Tippen Sie auf diese Option, um das Video zu löschen.
	Tippen Sie, um auf weitere Optionen zuzugreifen.
	Tippen Sie auf diese Option, um das Video zu Ihren Favoriten hinzuzufügen.

Galerie

Über die Galerie-Anwendung können Sie die Bilder und Videos in Ihrem Speicher anzeigen, d. h. Bilder, die Sie mit der Kamera-Anwendung aufgenommen haben, sowie Bilder, die Sie aus dem Internet und von anderen Speicherorten heruntergeladen haben.

- 1 Tippen Sie auf  >  > .
- 2 Tippen Sie auf ein Album, um es zu öffnen und seinen Inhalt anzuzeigen. Bilder und Videos in einem Album werden in chronologischer Reihenfolge angezeigt.
- 3 Tippen Sie auf ein Bild oder Video in einem Album, um es anzuzeigen.

HINWEIS

- Je nach installierter Software werden einige Dateiformate unter Umständen nicht unterstützt.
- Manche Dateien werden unter Umständen aufgrund ihrer Codierung nicht richtig wiedergegeben.
- Falls die Dateigröße den verfügbaren Speicher übersteigt, können beim Öffnen von Dateien Fehler auftreten.

Anzeigen von Bildern

In der Galerie werden Ihre Bilder in Ordnern angezeigt. Wird ein Bild von einer Anwendung gespeichert, zum Beispiel aus einer E-Mail, wird automatisch ein Ordner zum Speichern entsprechender Bilder erstellt. Dementsprechend wird durch Erfassen eines Screenshots automatisch ein Screenshot-Ordner erstellt.

Bilder werden nach dem Datum angezeigt, an dem sie erstellt wurden. Wählen Sie ein Bild aus, um es als Vollbild anzuzeigen. Blättern Sie nach links oder rechts, um das nächste oder vorherige Bild anzuzeigen.

Fotos bearbeiten

Tippen Sie beim Anzeigen eines Fotos auf .

Hintergrund festlegen

Tippen Sie beim Anzeigen eines Fotos auf  > **Festlegen als**, um das Bild als Hintergrund festzulegen oder es einem Kontakt zuzuweisen.

Vergrößern und Verkleinern

Sie können ein Bild wie folgt vergrößern, d. h. hineinzoomen:

- Doppeltippen Sie zum Vergrößern auf eine beliebige Stelle.
- Spreizen Sie zum Vergrößern des Bildes an einer beliebigen Stelle zwei Finger auseinander. Führen Sie zwei Finger zusammen, oder tippen Sie zweimal auf das Bild, um es zu verkleinern.

Video wiedergeben

1 Tippen Sie auf  >  > .

2 Wählen Sie das Video aus, das Sie sich ansehen möchten.

Videooptionen

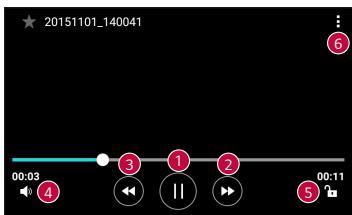

1		Tippen Sie, um die Videowiedergabe anzuhalten.
2		Berühren und halten Sie dieses Symbol, um schrittweise schnell vorzuspulen. Tippen Sie, um 10 Sekunden vorzuspulen.
3		Berühren und halten Sie dieses Symbol, um schrittweise zurückzuspulen. Tippen Sie, um 10 Sekunden zurückzuspulen.
4		Tippen Sie auf diese Option, um die Lautstärke des Videos anzupassen.
5		Tippen Sie, um das Display zu sperren/entsperren.
6		Tippen Sie, um auf weitere Optionen zuzugreifen.

HINWEIS

- Um den Ton einzustellen, ziehen Sie die rechte Seite des Displays während der Wiedergabe eines Videos nach oben oder unten.
- Um die Helligkeit einzustellen, ziehen Sie die linke Seite des Displays während der Wiedergabe eines Videos nach oben oder unten.
- Durch Ziehen Ihres Fingers von links nach rechts bzw. von rechts nach links während der Videowiedergabe können Sie vor- bzw. zurückspulen.

Fotos/Videos löschen

Verwenden Sie eines der folgenden Verfahren:

- Tippen Sie in einem Ordner auf , wählen Sie die Fotos/Videos aus, und tippen Sie anschließend auf **LÖSCHEN**.
- Tippen Sie beim Anzeigen eines Fotos auf .

E-Mail

Mit der E-Mail-Anwendung können Sie auch E-Mail-Nachrichten von anderen Anbietern als Gmail lesen. Die E-Mail-Anwendung unterstützt folgende Kontotypen: POP3, IMAP, Microsoft Exchange (nur für Enterprise-Benutzer) und andere Konten.

- Tippen Sie auf  >  > .

Konto hinzufügen

Wenn Sie die E-Mail-App das erste Mal öffnen, hilft Ihnen der Einrichtungsassistent beim Hinzufügen eines E-Mail-Kontos. Außerdem können Sie Ihr E-Mail-Konto über die App **Einstellungen** hinzufügen.



- Tippen Sie auf  >  >  > Registerkarte **Allgemein** > **Konten & Synchronisation** > **KONTO HINZUFÜGEN** > **E-Mail**.

Arbeiten mit Kontoordnern

- Tippen Sie auf  > **Alle Ordner anzeigen**.

Jedes Konto hat die Ordner **Eingang**, **Gesendet**, **Entwürfe** und **Alle Ordner anzeigen**. Abhängig von den Funktionen, die vom Dienstanbieter Ihres Kontos angeboten werden, besitzen Sie möglicherweise noch weitere Ordner.



E-Mail-Nachrichten verfassen und senden

- 1 Tippen Sie auf .
- 2 Geben Sie eine Adresse für den beabsichtigten Empfänger einer Nachricht ein. Während der Texteingabe werden passende Adressen aus Ihrer Kontaktliste zur Auswahl angeboten. Trennen Sie mehrere Adressen mit Semikolons.
- 3 Tippen Sie auf das Feld **Cc/Bcc**, um andere Kontakte/E-Mail-Adressen als Cc- oder Bcc-Empfänger hinzuzufügen.
- 4 Tippen Sie auf das Textfeld, und schreiben Sie Ihre Nachricht.
- 5 Halten Sie das Textfeld länger gedrückt, um die jeweils ausgewählten Wörter zu bearbeiten (fett/kursiv/unterstrichen/Farbe).
- 6 Tippen Sie auf , um die Datei anzuhängen, die Sie zusammen mit Ihrer Nachricht versenden möchten.
- 7 Tippen Sie auf , um die Nachricht zu senden.

Ändern der allgemeinen Einstellungen für E-Mails

- Tippen Sie auf  > **Einstellungen** > **Allgemeine Einstellungen**.

Löschen eines E-Mail-Kontos

- Tippen Sie auf  > **Einstellungen** >  > **Konto entfernen**. Wählen Sie das zu löschende E-Mail-Konto aus, und tippen Sie auf **ENTFERNEN** > **JA**.



Musik

Ihr Gerät verfügt über einen Musik-Player zur Wiedergabe von Musikdateien.

HINWEIS





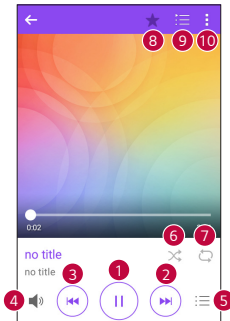

- Je nach installierter Software werden einige Dateiformate unter Umständen nicht unterstützt.
- Falls die Dateigröße den verfügbaren Speicher übersteigt, können beim Öffnen von Dateien Fehler auftreten.
- Das Urheberrecht von Musikdateien kann durch internationale Abkommen und nationale Urheberrechtsgesetze geschützt sein. Unter Umständen ist daher eine Genehmigung bzw. Lizenz zum Wiedergeben oder Vervielfältigen von Musiktiteln erforderlich. In einigen Ländern ist die Vervielfältigung von urheberrechtlich geschütztem Material für private Zwecke durch nationale Gesetze verboten. Prüfen Sie vor dem Herunterladen oder Kopieren der Datei die im jeweiligen Land geltenden gesetzlichen Bestimmungen zur Verwendung solcher Materials.

Musiktitel abspielen

- 1 Tippen Sie auf  >  > .
- 2 Wählen Sie oben im Bildschirm eine Musikkategorie-Registerkarte aus.
- 3 Tippen Sie auf den gewünschten Titel, um ihn wiederzugeben.

Musik-Player-Optionen



1		Tippen Sie auf dieses Symbol, um die Wiedergabe anzuhalten.
1		Tippen Sie auf dieses Symbol, um die Wiedergabe fortzusetzen.
2		Tippen Sie auf dieses Symbol, um zum nächsten Titel im Album oder in der Playlist zu springen oder um die zufällige Wiedergabe zu starten. Berühren und halten Sie dieses Symbol, um vorzuspulen.
3		Tippen Sie auf dieses Symbol, um den aktuellen Track neu zu starten oder zum vorherigen Track des Albums, der Playlist oder der zufälligen Wiedergabe zu springen. Berühren und halten Sie dieses Symbol, um zurückzuspulen.
4		Tippen Sie auf dieses Symbol, um die Lautstärke anzupassen.
5		Tippen Sie auf dieses Symbol, um die Musikbibliothek zu öffnen.
6		Tippen Sie auf dieses Symbol, um die aktuelle Playlist im Modus „Zufällige Wiedergabe“ abzuspielen (die Titel werden dann in einer zufälligen Reihenfolge abgespielt).
7		Tippen Sie auf dieses Symbol, um zwischen „Alle Titel wiederholen“, „Aktuellen Titel wiederholen“ oder „Wiederholen aus“ zu wechseln.
8		Tippen Sie auf dieses Symbol, um das Lied zu Ihren Favoriten hinzuzufügen.
9		Tippen Sie auf dieses Symbol, um die aktuelle Playlist zu öffnen.
10		Tippen Sie, um auf weitere Optionen zuzugreifen.

Uhr

Die Uhr-App bietet Ihnen Zugriff auf die Wecker-, Timer-, Weltzeit- und Stoppuhrfunktionen. Greifen Sie auf diese Funktionen zu, indem Sie auf die Registerkarten oben in der Anzeige tippen oder indem Sie horizontal über den Bildschirm wischen.

- Tippen Sie auf  >  > .

Wecker

Über die Registerkarte **Wecker** können Sie Wecker einstellen.

- 1 Tippen Sie auf die Registerkarte **Wecker**.
- 2 Tippen Sie auf , um einen neuen Wecker hinzuzufügen.
- 3 Passen Sie die Einstellungen nach Bedarf an, und tippen Sie auf **SPEICHERN**.

HINWEIS

- Sie können auch auf einen vorhandenen Wecker tippen, um ihn zu bearbeiten.

Timer

Die Registerkarte **Timer** kann Sie mit einem akustischen Signal benachrichtigen, dass ein festgelegter Zeitraum verstrichen ist.

- 1 Tippen Sie auf die Registerkarte **Timer**.
- 2 Stellen Sie die gewünschte Zeit für den Timer ein.
- 3 Tippen Sie auf **Starten**, um den Timer zu starten.
- 4 Tippen Sie auf **Anhalten**, um den Timer anzuhalten.

Weltzeit

Mit der Registerkarte **Weltzeit** können Sie ganz einfach die aktuelle Zeit in anderen Städten auf der ganzen Welt ablesen.

- 1 Tippen Sie auf die Registerkarte **Weltzeit**.
- 2 Tippen Sie auf  und wählen Sie die gewünschte Stadt aus.



Stoppuhr

Mithilfe der Registerkarte **Stoppuhr** können Sie Ihr Gerät wie eine Stoppuhr benutzen.

- 1 Tippen Sie auf die Registerkarte **Stoppuhr**.
- 2 Tippen Sie auf **Starten**, um die Stoppuhr zu starten.
 - Tippen Sie auf **Runde**, um Rundenzeiten aufzuzeichnen.
- 3 Tippen Sie auf **Anhalten**, um die Stoppuhr anzuhalten.

Rechner

Mit der Rechner-App können Sie mathematische Berechnungen durchführen, indem Sie einen Standard- oder einen wissenschaftlichen Rechner verwenden.





- 1 Tippen Sie auf  >  > .
- 2 Tippen Sie auf die Zifferschaltflächen, um Zahlen einzugeben.
- 3 Tippen Sie für einfache Berechnungen auf die gewünschte Funktion (+, -, x oder ÷), gefolgt von =.

HINWEIS

- Tippen Sie für komplexere Berechnungen auf  > **Wissenschaftlicher Rechner**.



Kalender

Mit der Kalender-App können Sie Termine und Ereignisse im Auge behalten.

- 1 Tippen Sie auf  >  > .
- 2 Wählen Sie Daten aus und tippen Sie auf .
- 3 Geben Sie Termininformationen ein und tippen Sie auf **SPEICHERN**.

Aufgaben







Sie können Aufgaben in Ihr Gerät eingeben, um Ihre Termine ganz einfach verwalten zu können.

- 1 Tippen Sie auf  >  > **Aufgaben**.
- 2 Tippen Sie auf , um eine Aufgabe hinzuzufügen.
- 3 Geben Sie die Aufgabeninformationen ein und tippen Sie auf **SPEICHERN**.

Sprachaufzeichnung

Mit der Sprach-Memo-App zeichnen Sie Hördateien auf, die Sie auf vielerlei Art verwenden können.

Ton- und Sprachaufnahme

- 1 Tippen Sie auf  >  > .
- 2 Tippen Sie auf , um mit der Aufzeichnung zu beginnen.
- 3 Tippen Sie auf , um die Aufzeichnung zu beenden.
- 4 Tippen Sie auf , um die Aufzeichnung wiederzugeben.

HINWEIS

- Tippen Sie auf , um auf Ihre Aufzeichnungen zuzugreifen. Sie können sich Ihre gespeicherten Aufzeichnungen anhören.

Downloads

Nutzen Sie diese Anwendung, um zu sehen, welche Dateien über die Anwendungen heruntergeladen wurden.

- Tippen Sie auf  >  > .

Radio

Ihr Gerät enthält ein integriertes Radio. So können Sie jederzeit Ihren Lieblingssender hören, wenn Sie unterwegs sind.

- Tippen Sie auf  >  > .

HINWEIS

- Sie müssen Ihre Kopfhörer einstecken, um sie als Antenne zu verwenden.

LG Backup

Info zur Sicherung und Wiederherstellung von Gerätedaten

Sie sollten regelmäßig im internen Speicher eine Sicherungsdatei erstellen und speichern, insbesondere vor dem Aktualisieren von Software. Wenn Sie im Speicher eine aktuelle Sicherungsdatei pflegen, haben Sie unter Umständen die Möglichkeit zum Wiederherstellen von Gerätedaten, wenn Ihr Gerät verloren geht, gestohlen oder durch unvorhergesehene Umstände beschädigt wird.

Die Anwendung „LG Backup“ unterstützt LG Geräte und andere Software- oder Betriebssystemversionen. Wenn Sie also das neue LG Gerät erwerben, können Sie die aktuellen Gerätedaten auf Ihrem neuen Gerät sichern.

Wenn die Anwendung „LG Backup“ auf Ihrem Gerät vorinstalliert ist, können Sie den Großteil Ihrer Daten sichern und gegebenenfalls wiederherstellen. Das gilt unter anderem für heruntergeladene und vorinstallierte Anwendungen, Lesezeichen, Kalendereinträge, Kontakte, Homescreen-Einstellungen und Systemeinstellungen.

WARNUNG

- Stellen Sie sicher, dass der Akku vollständig geladen ist, bevor Sie Daten sichern oder wiederherstellen, damit es nicht aufgrund unzureichender Akkuladung zu unerwartetem Ausschalten kommt.

HINWEIS

- Alle Dateien, die auf Ihrem Gerät gespeichert sind, werden gelöscht, bevor die Sicherungsdatei wiederhergestellt wird. Stellen Sie sicher, dass die Sicherungsdatei an einer anderen Stelle gespeichert ist.
- Beachten Sie, dass die Daten Ihres Geräts mit dem Inhalt Ihrer Sicherungsdatei überschrieben werden.

So sichern Sie Ihre Gerätedaten

1 Tippen Sie auf  >  > .

2 Wählen Sie die gewünschten Optionen aus.

- **Daten zwischen Geräten kopieren** – Kopieren Sie Daten von einem alten auf ein neues Gerät.
- **Sichern & Wiederherstellen** – Führen Sie eine Datensicherung aus, oder stellen Sie Daten aus dem Backup wieder her.

Google Apps

Google bietet Apps in den Bereichen Unterhaltung, soziale Netzwerke und Geschäftsanwendungen. Unter Umständen benötigen Sie ein Google-Konto, damit Sie auf einige der Apps zugreifen können.

Schalten Sie ins Hilfemenü der einzelnen Apps, um mehr über die jeweiligen Apps zu erfahren.

HINWEIS

- Je nach Ihrer Region und nach Ihrem Dienstanbieter stehen Ihnen einige Apps möglicherweise nicht zur Verfügung.

Google

Suchen Sie schnell und einfach nach Elementen im Internet oder auf Ihrem Gerät.

Chrome

Suchen Sie nach Informationen oder durchstöbern Sie Webseiten.

Gmail

Senden oder empfangen Sie E-Mails über den Dienst Gmail.

Maps

Lokalisieren Sie Ihren Standort auf der Karte, suchen Sie nach Orten, und lassen Sie für verschiedene Orte Ortsinformationen anzeigen.

YouTube

Betrachten oder erstellen Sie Videos, und geben Sie sie für andere frei.

Google Drive

Speichern Sie Ihre Inhalte in der Cloud, greifen Sie von jeden beliebigen Ort aus auf Ihre Inhalte zu, und geben Sie sie für andere frei.

Play Musik

Entdecken und hören Sie Musik über Ihr Gerät, und teilen Sie sie mit anderen.

Play Filme & Serien

Sehen Sie sich Videos an, die auf Ihrem Gerät gespeichert sind, und laden Sie unterschiedliche Inhalte von Play Store herunter, die Sie sich ansehen können.

Hangouts

Chatten Sie mit Ihren Freunden, entweder direkt mit einer bestimmten Person oder in Gruppen. Verwenden Sie beim Chatten Bilder, Emoticons und Videoanrufe.

Fotos

Verwalten Sie Fotos, Alben und Videos, die Sie auf dem Gerät gespeichert und zu Google+ hochgeladen haben.

Sprachsuche

Suchen Sie schnell nach Elementen, indem Sie ein Wort/Stichwort sagen.



Einstellungen

Rufen Sie das Menü Einstellungen auf

Mit der App „Einstellungen“ können Sie Ihr Gerät anpassen und personalisieren.

Öffnen der App „Einstellungen“

- Tippen Sie auf  > Tippen und halten Sie  > **Systemeinstellungen**.

ODER

- Tippen Sie auf  >  > .

Anzeigen der Einstellungen

Tippen Sie auf , um den Ansichtsmodus zu wechseln.

- **Listenansicht** – Scrollen Sie in der Liste nach oben und unten.
- **Tab-Ansicht** – Wischen Sie nach links und rechts, oder tippen Sie auf die gewünschte Registerkarte.

HINWEIS

- Die Anleitungen zum Durchführen von Aufgaben in diesem Handbuch basieren auf den Standardeinstellungen für die Ansicht.

Netzwerkeinstellungen

Wi-Fi

Sie können eine schnelle Internetverbindung aufbauen, wenn Sie sich in Reichweite eines drahtlosen Zugangspunkts (AP) befinden.

Tippen Sie im Bildschirm **Einstellungen** auf die Registerkarte **Netzwerke** > **Wi-Fi**.

- 1 Auf  tippen, um Wi-Fi einzuschalten, um dann nach verfügbaren Wi-Fi-Netzwerken zu suchen.
- 2 Tippen Sie auf ein Netzwerk, um eine Verbindung zu ihm herzustellen.
 - Ist das Netzwerk über ein Sperrsymbol gesichert, müssen Sie einen Schlüssel (Passphrase) oder ein Passwort eingeben.

- Auf der Statusleiste werden Symbole angezeigt, die den Wi-Fi-Status kennzeichnen.

HINWEIS

- Wenn Sie sich außerhalb der Wi-Fi-Zone befinden oder wenn Wi-Fi ausgeschaltet ist, verbindet sich das Gerät unter Umständen automatisch über eine Datenverbindung mit dem Internet, wofür möglicherweise Gebühren anfallen.

Wi-Fi Direct

Wi-Fi Direct bietet eine direkte Verbindung zwischen Wi-Fi-unterstützten Geräten ohne Zugangspunkt.

- Tippen Sie auf **Wi-Fi** >  > **Erweitertes Wi-Fi** > **Wi-Fi Direct**.

HINWEIS

- Wird dieses Menü angezeigt, ist Ihr Gerät für andere Wi-Fi-Direct-Geräte in der Nähe sichtbar.

Bluetooth

Bluetooth ist eine Kommunikationstechnologie mit kurzer Reichweite, mit der Sie eine kabellose Verbindung zu einer Reihe von Bluetooth-Geräten herstellen können, z. B. Headsets und Freisprecheinrichtungen, Bluetooth-fähigen Handhelds, Computern, Druckern und drahtlosen Geräten.

HINWEIS

- LG übernimmt keine Verantwortung für den Verlust, das Abfangen oder den Missbrauch von Daten, die über die Bluetooth-Funktion gesendet oder empfangen werden.
- Stellen Sie immer sicher, dass Sie Daten über Geräte austauschen und empfangen, die vertrauenswürdig und abgesichert sind.
- Falls Hindernisse zwischen den Geräten vorliegen, kann die Betriebsentfernung verringert werden.
- Einige Geräte, insbesondere nicht von Bluetooth SIG getestete oder zugelassene Geräte, können mit Ihrem Gerät nicht kompatibel sein.

Koppeln Ihres Geräts mit einem anderen Bluetooth-Gerät

- 1 Tippen Sie im Bildschirm **Einstellungen** auf die Registerkarte **Netzwerke > Bluetooth**.
- 2 Tippen Sie auf , um Bluetooth einzuschalten, und suchen Sie dann nach verfügbaren Bluetooth-Geräten.
 - Wenn Sie zusätzlich die sichtbaren Geräte in Reichweite finden möchten, tippen Sie auf **SUCHEN**.
- 3 Wählen Sie das Gerät aus der Liste aus, mit dem Sie Ihr Telefon koppeln möchten. Nach erfolgreicher Kopplung wird eine Verbindung zwischen Ihrem Gerät und dem anderen Gerät hergestellt.

HINWEIS

- Die Kopplung zwischen zwei Bluetooth-Geräten ist ein einmaliger Vorgang. Wenn einmal eine Verbindung hergestellt wurde, erkennen die Geräte weiterhin ihre Kopplung und tauschen Informationen aus.
- Bitte entnehmen Sie die Informationen zum Kopplungsmodus und Berechtigungscode (gewöhnlich 0 0 0 0 – vier Nullen) der zugehörigen Dokumentation des Bluetooth-Geräts.

Senden von Daten über Bluetooth

- 1 Wählen Sie eine Datei oder ein Element, beispielsweise einen Kontakt oder eine Mediendatei.
- 2 Wählen Sie die Option für das Senden von Daten mit Bluetooth aus.
- 3 Suchen Sie nach einem Bluetooth-Gerät, und stellen Sie eine Kopplung her.

HINWEIS

- Aufgrund der unterschiedlichen Spezifikationen und Funktionen von anderen Bluetooth-kompatiblen Geräten können sich Anzeige und Bedienung unterscheiden. Funktionen wie Weiterleiten oder Austausch sind unter Umständen nicht mit allen Bluetooth-kompatiblen Geräten möglich.

Daten empfangen über Bluetooth

- 1 Tippen Sie im Bildschirm **Einstellungen** auf die Registerkarte **Netzwerke > Bluetooth**.
- 2 Tippen Sie auf , um Bluetooth zu aktivieren.
- 3 Sie werden daraufhin aufgefordert, einen Kopplungsversuch des sendenden Geräts zu akzeptieren. Achten Sie darauf, unbedingt **AKZEPTIEREN** auszuwählen.

Mobile Daten

Zeigt die Datenlast und das Gerätedatennutzungslimit an

- Tippen Sie auf , um Ihre Gerätedatenverbindung ein- oder auszuschalten. So haben Sie die Möglichkeit, Ihre Gerätedatennutzung zu verwalten. Sie können zur Datenübertragung stattdessen auch eine Wi-Fi-Netzwerkverbindung benutzen.

Anruf

Hier können Sie verschiedene Anrufeinstellungen konfigurieren.

Tippen Sie im Bildschirm **Einstellungen** auf die Registerkarte **Netzwerke > Anruf**.

- **Mailbox** – Ermöglicht die Auswahl des Mailbox-Dienstes Ihres Mobilfunkbetreibers.
- **Anrufbegrenzung** – Ermöglicht die Verwaltung und Erstellung einer Liste von Nummern, die von Ihrem Gerät aus angerufen werden können. Sie brauchen dazu Ihren PIN2-Code, den Sie von Ihrem Netzbetreiber erhalten. Wenn diese Option aktiviert ist, können von Ihrem Gerät aus nur noch Nummern aus der Festwahlliste angerufen werden.
- **Popup für eingehende Anrufe** – Ein Popup für eingehende Anrufe wird angezeigt, wenn Sie gerade eine App verwenden.
- **Anruf abweisen** – Hier können Sie die Funktion zum Ablehnen von Anrufen einstellen.

- **Ablehnen mit Nachricht** – Wenn Sie einen Anruf ablehnen, können Sie mit dieser Funktion gleichzeitig schnell eine Nachricht übermitteln. Diese Funktion ist z. B. zum Ablehnen eines Anrufs während eines Meetings sehr hilfreich.
- **Anrufweiterleitung** – Hier können Sie auswählen, wann Anrufe weitergeleitet werden sollen.
- **Automatische Annahme** – Mit dieser Option können Sie die Zeitspanne bis zur automatischen Annahme eines eingehenden Anrufs durch ein Freisprechgerät festlegen.
- **Vibration bei Verbindung** – Vibriert, wenn die Gegenseite den Anruf entgegennimmt
- **Unbekannte Kontakte speichern** – Damit haben Sie die Möglichkeit, unbekannte Kontakte nach einem Anruf zu Ihren Kontakten hinzuzufügen.
- **Ein-/Austaste beendet Anruf** – Anrufe lassen sich durch Drücken der Ein-/Austaste beenden.
- **Eingehende Anrufe stummschalten** – Aktivieren Sie diese Option, damit Sie eingehende Anrufe stummschalten können, indem Sie das Gerät umdrehen.
- **Anrufsperr** – Zum Sperren eingehender, ausgehender oder internationaler Anrufe.
- **Anrufdauer** – Sie haben die Möglichkeit, während eines Anrufs die Dauer verschiedener Arten von Anrufen anzeigen zu lassen.
- **Zusätzliche Einstellungen** – Diese Option ermöglicht Ihnen das Ändern der zusätzlichen Einstellungen wie **Anrufer-ID** oder **Anklopfen** etc.

NFC

Ihr Telefon ist ein NFC-fähiges Mobiltelefon. NFC (Near Field Communication) ist eine kabellose Konnektivitätstechnologie, die eine beidseitige Kommunikation zwischen elektronischen Geräten ermöglicht. Die Technologie funktioniert über eine Entfernung von wenigen Zentimetern. Sie können die Inhalte an ein NFC-Tag oder ein anderes NFC-fähiges Gerät weiterleiten, indem Sie einfach mit Ihrem Gerät darauf tippen. Wenn Sie auf Ihrem Gerät ein NFC-Tag berühren, wird der Inhalt des Tags auf Ihrem Gerät angezeigt.

Tippen Sie im Bildschirm **Einstellungen** auf die Registerkarte **Netzwerke** > **Teilen & Verbinden** > **NFC**

- 1 Tippen Sie auf , um NFC zu aktivieren.
- 2 Diese Option ermöglicht Ihnen das Senden und Empfangen von Dateien, indem Sie ihr Telefon und ein weiteres datenkompatibles Gerät an einem NFC-Berührungspunkt zusammenführen (normalerweise mit einem Abstand von maximal 20 mm).
 - **Tippen & Bezahlen** – Wenn NFC aktiviert ist, können Sie die Funktion **Tippen & Bezahlen** verwenden, um Ihren Einkauf zu bezahlen, indem Sie einfach mit Ihrem Telefon ein Lesegerät an der Kasse berühren. Falls Ihr Telefon nicht mit einer entsprechenden Standard-App ausgestattet ist, können Sie im Google Play Store nach einer anderen App für die Durchführung von Zahlungen suchen.

Android Beam

Wenn diese Funktion aktiviert ist, können Sie Anwendungsinhalte an ein anderes NFC-fähiges Gerät übertragen, indem Sie die Geräte nahe aneinander halten. Führen Sie die Geräte einfach zusammen (im Allgemeinen Rückseite an Rückseite), und tippen Sie dann auf Ihre Anzeige. Die Anwendung bestimmt, was gesendet wird.

Tippen Sie im Bildschirm **Einstellungen** auf die Registerkarte **Netzwerke** > **Teilen & Verbinden** > **Android Beam**.

- 1 Tippen Sie auf , um Android Beam zu aktivieren. (Schalten Sie Android Beam auf allen Geräten ein.)
- 2 Wählen Sie den Bildschirm oder die Dateien aus, die Sie teilen möchten (z. B. Bilder aus der Galerie).
- 3 Halten Sie die Geräte aneinander.
- 4 Tippen Sie auf den Bildschirm, den Sie übertragen möchten, nachdem Sie den Bildschirm verkleinert haben. (Jede App bestimmt für sich, was gesendet und empfangen wird.)

Drucken

Ermöglicht das Drucken von Inhalten bestimmter Bildschirme (z. B. in Chrome angezeigte Webseiten) über einen Drucker, der mit demselben Wi-Fi-Netzwerk wie Ihr Android-Gerät verbunden ist.

Tippen Sie im Bildschirm **Einstellungen** auf **Drucken**.

Drucken über einen Drahtlos-Drucker

- 1 Wählen Sie Inhalte wie Bilder oder Dokumente aus.
- 2 Tippen Sie auf  > **Drucken** >  > **Alle Drucker**, und wählen Sie dann einen Drucker aus.

USB-Tethering

Sie haben die Möglichkeit, über ein USB-Kabel die Internetverbindung gemeinsam mit Ihrem Computer zu nutzen.

- 1 Verbinden Sie Ihr Gerät über ein USB-Kabel mit Ihrem PC.
- 2 Tippen Sie im Bildschirm **Einstellungen** auf die Registerkarte **Netzwerke** > **Tethering**.
- 3 Tippen Sie auf , um USB-Tethering einzuschalten.

Mobiler Wi-Fi Hotspot

Sie können mit Ihrem Gerät eine Breitbandgeräteverbindung zur Verfügung stellen. Erstellen Sie einen Hotspot und geben Sie Ihre Verbindung frei.

Tippen Sie im Bildschirm **Einstellungen** auf die Registerkarte **Netzwerke** > **Tethering**.

- 1 Tippen Sie auf , um den mobilen Wi-Fi Hotspot einzuschalten.
- 2 Tippen Sie auf „Wi-Fi Hotspot einrichten“, um die SSID, den Sicherheitstyp, das Passwort und andere Hotspot-Optionen zu ändern.

Bluetooth-Tethering

Sie haben die Möglichkeit, per Bluetooth Verbindungen mit anderen Geräten herzustellen.

- Tippen Sie im Bildschirm **Einstellungen** auf die Registerkarte **Netzwerke** > **Tethering**.
- Tippen Sie auf , um Bluetooth-Tethering einzuschalten, damit Sie Ihre Verbindung über Bluetooth-Tethering teilen können.

Flugmodus

Damit haben Sie die Möglichkeit, viele Funktionen Ihres Geräts (zum Beispiel Spiele und Musik) zu nutzen, wenn Sie sich in einem Bereich befinden, in dem Telefonieren oder Datenübertragung untersagt sind. Wenn Sie Ihr Gerät in den Flugmodus schalten, kann es keine Anrufe mehr tätigen oder empfangen und nicht mehr auf Onlinedaten zugreifen.

Tippen Sie im Bildschirm **Einstellungen** auf die Registerkarte **Netzwerke** > **Mehr** > **Flugmodus**.

Mobilfunknetze

Dieses Menü dient zum Konfigurieren verschiedener Gerätenetzwerkeinstellungen.

Tippen Sie im Bildschirm **Einstellungen** auf die Registerkarte **Netzwerke** > **Mehr** > **Mobilfunknetze**.

VPN

Über Ihr Gerät können Sie „Virtual Private Networks“ (VPNs) hinzufügen, einrichten und verwalten. Mit VPNs haben Sie die Möglichkeit, sich mit sicheren lokalen Netzwerken zu verbinden und auf sie zuzugreifen, zum Beispiel auf das Netzwerk Ihres Unternehmens.

Tippen Sie im Bildschirm **Einstellungen** auf die Registerkarte **Netzwerke** > **Mehr** > **VPN**.

Einstellungen für Töne & Benachrichtigungen

Damit haben Sie die Möglichkeit, die Einstellungen für verschiedene Töne auf dem Gerät zu ändern.

Tippen Sie im Bildschirm **Einstellungen** auf die Registerkarte **Töne & Benachrichtigungen**.

- **Tonprofil** – Hier haben Sie die Möglichkeit, das Tonprofil Ihres Geräts einzustellen.
- **Lautstärke** – Mit dieser Option können Sie die Lautstärke-Einstellungen für das Gerät ganz nach Ihren Erfordernissen und der Umgebung entsprechend vornehmen.
- **Klingelton** – Hier können Sie die Klingeltöne für Anrufe einstellen. Sie können auch Klingeltöne hinzufügen oder löschen.
- **Kontakt-Klingelton** – Ermöglicht Ihnen das Erstellen von Klingeltönen basierend auf der Telefonnummer des eingehenden Anrufs.

- **Ton mit Vibration** – Aktivieren Sie diese Option, damit das Gerät bei eingehenden Anrufen zusätzlich zum Klingelton vibriert.
- **Vibrationstyp** – Ermöglicht die Auswahl des Vibrationstyps
- **Unterbrechungen** – Damit haben Sie die Möglichkeit, Zeiten festzulegen, in denen Unterbrechungen durch Benachrichtigungen verhindert werden sollen. Sie können Einstellungen vornehmen, damit bestimmte Funktionen gegebenenfalls doch unterbrechen dürfen, wenn **Nur mit Priorität** eingestellt ist.
- **Sperrbildschirm** – Sie haben die Möglichkeit zu entscheiden, ob Benachrichtigungen trotz Bildschirmsperre angezeigt werden sollen oder nicht.
- **Apps** – Damit haben Sie die Möglichkeit, Benachrichtigungen von einzelnen Apps einzustellen. Sie können auch verhindern, dass diese Apps Benachrichtigungen anzeigen, und Sie können die Priorität festlegen.

Weitere Einstellungen

Hier können Sie weitere Einstellungen für Töne und Benachrichtigungen vornehmen.

Tippen Sie im Bildschirm **Einstellungen** auf die Registerkarte **Töne & Benachrichtigungen** > **Mehr**.

- **Benachrichtigungston** – Mit dieser Option können Sie den Benachrichtigungston festlegen. Sie können auch Benachrichtigungstöne hinzufügen oder löschen.
- **Vibrieren beim Tippen** – Aktivieren Sie diese Option, damit das Telefon beim Tippen auf die Bedienelemente und während anderer UI-Interaktionen vibriert.
- **Sound-Effekte** – In diesem Menü können Sie wählen, ob Sie Töne hören möchten, wenn Sie Zahlen auf dem Tastenfeld antippen, auf dem Display etwas auswählen usw.
- **Sprachbenachrichtigungen für Nachrichten/Anrufe** – Mit dieser Funktion kann Ihr Gerät eingehende Anrufe und Nachrichten automatisch vorlesen.

Anzeige

Homescreen

Hier können Sie Ihre Homescreen-Einstellungen festlegen.

Tippen Sie im Bildschirm **Einstellungen** auf die Registerkarte **Anzeige** > **Homescreen**.

- **Benutzeroberfläche wählen** – Wählen Sie das gewünschte Hintergrundbild.
- **Thema** – Legt das Bildschirmmotiv für Ihr Gerät fest. Sie können neue Hintergründe von LG SmartWorld herunterladen.
- **Hintergrund** – Legt den Hintergrund für den Homescreen fest.
- **Bildschirmübergang** – Wählen Sie den Effekttyp, der angezeigt wird, wenn Sie von einer Homescreen-Seite zur nächsten wischen.
- **Bildschirmwiederholung** – Aktivieren Sie diese Option, um ununterbrochenes Scrollen des Homescreens zuzulassen (Zurückkehren zum ersten Bildschirm nach Anzeige des letzten Bildschirms).
- **Hilfe** – Zeigt hilfreiche Informationen zum Homescreen an.

Sperrbildschirm

Hier können Sie die Einstellungen für Ihren Sperrbildschirm festlegen.

Tippen Sie im Bildschirm **Einstellungen** auf die Registerkarte **Anzeige** > **Sperrbildschirm**.

- **Bildschirm Sperre auswählen** – Ermöglicht die Auswahl einer Display-Sperre, um Ihr Gerät zu sichern
- **Smart Lock** – Ihr Gerät bleibt entsperrt, wenn ein vertrauenswürdiger Ort verbunden ist oder es sich an einem vertrauenswürdigen Ort befindet. Mehr Informationen finden Sie im Abschnitt **Smart Lock** unter **Gerät sperren und entsperren**.
- **Hintergrund** – Wählen Sie den Hintergrund, der für den Sperrbildschirm angezeigt werden soll.

- **Verknüpfungen** – Hier können Sie auswählen, welche Verknüpfungen auf dem Sperrbildschirm zur Verfügung stehen sollen.
- **Kontaktinfo für verlorenes Telefon** – Mit dieser Option können Sie festlegen, ob die Besitzerinformationen auf dem Sperrbildschirm angezeigt werden sollen, falls das Gerät verloren geht.
- **Sperr-Timer** – Mit dieser Option können Sie festlegen, nach welcher Zeit der Bildschirm automatisch gesperrt werden soll.
- **Ein-/Austaste sperrt sofort** – Aktivieren Sie diese Option, wenn der Bildschirm sofort gesperrt werden soll, sobald Sie die Ein/Aus-Taste/Sperrtaste gedrückt haben. Diese Einstellung hebt die Einstellung für die Sperrzeit auf.

Bedienungsleiste

Stellen Sie ein, welche Tasten in der Bedienungsleiste am unteren Rand aller Bildschirme angezeigt werden sollen. Sie können festlegen, welche Schaltflächen angezeigt werden, wie sie angeordnet sein sollen und wie sie aussehen.

Tippen Sie im Bildschirm **Einstellungen** auf die Registerkarte **Anzeige** > **Bedienungsleiste**.

Weitere Anzeigeeinstellungen

Hier können Sie andere Anzeigeeinstellungen festlegen.

Tippen Sie im Bildschirm **Einstellungen** auf die Registerkarte **Anzeige**.

- **Schriftart** – Wählen Sie die gewünschte Schriftart aus.
- **Schriftgröße** – Wählen Sie die gewünschte Schriftgröße aus.
- **Helligkeit** – Diese Option ermöglicht das Anpassen der Helligkeit des Bildschirms über den Schieberegler.
- **Automatisch drehen** – Verwenden Sie diese Option, damit die Ausrichtung beim Drehen des Geräts automatisch geändert wird.
- **Bildschirmabschaltung** – Mit dieser Option können Sie die Zeitspanne bis zur automatischen Bildschirmabschaltung festlegen.

- **Tagtraum** – Zum Auswählen des Bildschirmschoners, der angezeigt wird, wenn sich das Gerät im Ruhemodus befindet, in der Dockingstation ist und/oder geladen wird.
- **Kalibrierung des Bewegungssensors** – Ermöglicht das Erhöhen der Genauigkeit der Neigung und der Geschwindigkeit des Sensors.

Allgemeine Einstellungen

Sprache und Tastatur

Hier können Sie die Einstellungen für die Texteingabe ändern.

Wählen Sie hier die Sprache für den Text auf Ihrem Gerät aus, und konfigurieren Sie die Bildschirmtastatur, einschließlich der zum Wörterbuch hinzugefügten Wörter.

Tippen Sie im Bildschirm **Einstellungen** auf die Registerkarte **Allgemein** > **Sprache und Tastatur**.

- **Sprache** – Wählen Sie eine Sprache, die Sie auf Ihrem Gerät verwenden möchten.
- **Gegenwärtige Tastatur** – Mit dieser Option können Sie den aktuellen Tastaturtyp festlegen.
- **LG Tastatur** – Hier können Sie die Einstellungen der LG Tastatur ändern.
- **Google Spracheingabe** – Aktivieren Sie diese Option, um **Google Spracheingabe** für die Dateneingabe zu verwenden. Tippen Sie auf das Symbol „Einstellungen“, um die Einstellungen der Spracheingabe von Google zu ändern.
- **Text-zu-Sprache Ausgabe** – Tippen Sie auf diese Option, um die bevorzugte Software oder allgemeine Einstellungen für die Text-zu-Sprache-Ausgabe festzulegen.
- **Zeigergeschwindigkeit** – Hier wird die Zeigergeschwindigkeit eingestellt.

- **Tasten vertauschen** – Kehren Sie die Maustastenfunktionen um, damit die rechte Maustaste als primäre Maustaste verwendet werden kann.

Standort

Wenn Sie den Standortdienst aktivieren, ermittelt das Gerät mithilfe von Wi-Fi und mobilen Netzwerken Ihren ungefähren Standort. Wenn Sie diese Option wählen, werden Sie um Ihre Zustimmung gebeten, dass Google bei der Bereitstellung dieser Dienste Ihre Standortinformationen verwenden darf.

Tippen Sie im Bildschirm **Einstellungen** auf die Registerkarte **Allgemein** > **Standort**.

- **Modus** – Hier legen Sie fest, wie Ihre aktuellen Standortinformationen ermittelt werden.
- **Kamera** – Aktivieren Sie diese Option, damit Fotos oder Videos mit ihren Standorten gekennzeichnet werden.
- **Google Standortverlauf** – Hier können Sie Ihre Standort-Informationseinstellungen auswählen, auf die Google und seine Produkte zugreifen können.

Konten & Synchronisation

Verwenden Sie dieses Menü, um Ihr Google-Konto und andere unterstützte Konten hinzuzufügen, zu entfernen und zu verwalten. Verwenden Sie diese Einstellungen auch zum Steuern wie und ob alle Anwendungen Daten mit ihren eigenen Zeitplänen senden, empfangen und synchronisieren und ob alle Anwendungen Benutzerdaten automatisch synchronisieren können.

Gmail™, Kalender und andere Anwendungen können eigene Einstellungen zur Steuerung ihrer Datensynchronisation haben. Weitere Informationen dazu können Sie in den Abschnitten zu diesen Anwendungen nachlesen.

Tippen Sie im Bildschirm **Einstellungen** auf die Registerkarte **Allgemein** > **Konten & Synchronisation**.

- **Automatisch synchronisieren** – Aktivieren Sie diese Option, damit alle Konten, die Sie auf Ihrem Gerät hinzugefügt haben, automatisch synchronisiert werden.
- **KONTEN** – Damit werden alle Konten angezeigt, die Sie hinzugefügt haben. Tippen Sie auf eines, um es anzuzeigen und/oder zu verwalten.
- **KONTO HINZUFÜGEN** – Tippen Sie hier, um ein neues Konto hinzuzufügen.

Bedienungshilfen

Mit den Einstellungen für Bedienungshilfen konfigurieren Sie alle Eingabehilfen-Plug-Ins, die Sie auf dem Gerät installiert haben.

Tippen Sie im Bildschirm **Einstellungen** auf die Registerkarte **Allgemein** > **Bedienungshilfen**.

- **Sehen** – Legt die Optionen für Menschen mit eingeschränktem Sehvermögen fest.
 - **TalkBack** – Ermöglicht das Einrichten der TalkBack-Funktion, mit deren Hilfe Personen mit eingeschränkter Sehfähigkeit verbale Anleitung erhalten.
 - **Sprachbenachrichtigungen für Nachrichten/Anrufe** – Damit haben Sie die Möglichkeit, für eingehende Anrufe oder Nachrichten automatisch gesprochene Hinweise ausgeben zu lassen.
 - **Bildschirm-Verdunkeln** – Aktivieren Sie diese Option, um den Bildschirm auf einen dunkleren Kontrast einzustellen.
 - **Schriftgröße** – Diese Option legt die Schriftgröße fest.
 - **Touch-Zoom** – Ermöglicht das Ein- und Auszoomen, indem Sie 3-mal kurz auf den Bildschirm tippen.
 - **Umkehr der Bildschirmfarbe** – Bei Aktivierung werden die Farben von Bildschirm und Inhalt invertiert dargestellt.
 - **Farbeinstellung des Bildschirms** – Mit dieser Option können Sie die Farben von Bildschirm und Inhalt anpassen.
 - **Bildschirm-Farbfilter** – Mit dieser Option können Sie die Farben von Bildschirm und Inhalt ändern.

- **Ein-/Austaste beendet Anruf** – Aktivieren Sie diese Option, damit Sie Sprachanrufe durch Drücken der Ein/Aus-Taste/Sperrtaste beenden können.
- **Hören** – Legt die Optionen für Menschen mit eingeschränktem Hörvermögen fest.
 - **Untertitel** – Diese Option ermöglicht Ihnen die Anpassung der Beschriftungseinstellungen für Menschen mit Hörbehinderungen.
 - **Blitz-Benachrichtigungen** – Aktivieren Sie diese Option, damit der Blitz bei eingehenden Anrufen und Benachrichtigungen blinkt.
 - **Alle Töne deaktivieren** – Aktivieren Sie diese Option, um alle Gerätetöne zu deaktivieren.
 - **Audio-Typ** – Legt den Audio-Typ fest.
 - **Klangabgleich** – Legt die Balance der Audiowiedergabe fest. Verwenden Sie zum Einstellen den Schieberegler.
- **Motorik & Wahrnehmung** – Legt die Optionen für Menschen mit eingeschränkter Motorik fest.
 - **Touch-Feedback-Zeit** – Diese Option legt die Zeit für die Rückmeldung bei Berührungen fest.
 - **Touch assistant** – Diese Option zeigt ein Bedienfeld mit einfachem Zugang zu häufigen Aktionen an.
 - **Bildschirmabschaltung** – Diese Option legt fest, nach welchem Zeitraum die Bildschirm-Hintergrundbeleuchtung automatisch abgeschaltet werden soll.
 - **Touch-Control-Bereiche** – Hier können Sie einen Bereich auf dem Bildschirm auswählen und die Berührungsaktivierung nur auf diesen Bereich des Bildschirms begrenzen.
- **Bedienungshilfen-Funktionen-Shortcut** – Hier können Sie schnell auf ausgewählte Funktionen zugreifen, wenn Sie dreifach auf die Home-Taste tippen.
- **Bildschirm automatisch drehen** – Aktivieren Sie diese Option, um zuzulassen, dass sich Ihre Bildschirmanzeige je nach physikalischer Ausrichtung des Geräts dreht (Hoch- oder Querformat).

- **Schalterzugriff** – Diese Option ermöglicht Ihnen die Interaktion mit dem Gerät mithilfe eines oder mehrerer Schalter, die wie Tasten einer Tastatur funktionieren. Dieses Menü kann für Benutzer mit Bewegungseinschränkungen, die eine direkte Interaktion mit dem Gerät verhindern, nützlich sein.

Schnellzugriff-Tasten

Damit können Sie Apps schnell aufrufen, indem Sie die **Lautstärketasten** bei ausgeschaltetem oder gesperrtem Display zweimal drücken.

Tippen Sie im Bildschirm **Einstellungen** auf die Registerkarte **Allgemein** > **Schnellzugriff-Tasten**.

- Drücken Sie die **Lauter-Taste** zweimal, um die App Capture+ zu öffnen.
- Drücken Sie die **Leiser-Taste** zweimal, um die Kamera-App zu starten.

Sicherheit

Verwenden Sie dieses Menü, um zu konfigurieren, wie Ihr Gerät und Ihre Daten gesichert werden sollen.

Tippen Sie im Bildschirm **Einstellungen** auf die Registerkarte **Allgemein** > **Sicherheit**.

- **Inhaltssperre** – Wählen Sie Sperrtypen, um Notizen in QuickMemo+ zu sperren.
- **Telefon verschlüsseln** – Hiermit können Sie die Daten auf Ihrem Gerät aus Sicherheitsgründen verschlüsseln. Sie müssen eine PIN oder ein Passwort eingeben, um Ihr Gerät beim Einschalten zu entschlüsseln.
- **Speicherkarte verschlüsseln** – Diese Option verschlüsselt den Speicher der SD-Speicherkarte und macht die Daten für andere Geräte unzugänglich.
- **SIM-Sperre einrichten** – Mit dieser Option kann die PIN für die Sperre Ihrer SIM-Karte eingestellt und geändert werden.

- **Passworteingabe sichtbar** – Aktivieren Sie diese Option, wenn Sie alle Zeichen des Passworts bei der Eingabe kurz anzeigen lassen möchten, damit Sie sehen können, welche Zeichen Sie eingeben.
- **Geräteadministratoren** – Zum Anzeigen oder Deaktivieren von Telefon-Administratoren.
- **Unbekannte Quellen** – Mit dieser Option erlauben Sie die Installation von Anwendungen, die nicht von Play Store heruntergeladen wurden.
- **Apps überprüfen** – Damit verbieten Sie die Installation von Anwendungen, die Schäden verursachen können, oder Sie lassen eine Warnung anzeigen.
- **Speichertyp** – Zeigt den derzeitigen Speichertyp an.
- **Zertifikate** – Hier können Sie Ihre Sicherheitszertifikate verwalten.
- **Trust agents** – Mit dieser Option werden Anwendungen ausgewählt, die verwendet werden können, ohne den Bildschirm zu entsperren.
- **Bildschirm anheften** – Sie können Ihr Gerät so einstellen, dass mit der Bildschirmanheftung nur der Bildschirm einer bestimmten App gezeigt wird.
- **Apps mit Nutzungsdatenzugriff** – Ermöglicht Ihnen, auf die Nutzungsinformationen von Apps auf Ihrem Gerät zuzugreifen.

Datum und Uhrzeit

Legen Sie fest, wie das Datum und die Uhrzeit angezeigt werden sollen. Tippen Sie im Bildschirm **Einstellungen** auf die Registerkarte **Allgemein** > **Datum und Uhrzeit**.

Speicherplatz & USB

Sie können den verwendeten und verfügbaren internen Speicher im Gerät überwachen.

Tippen Sie im Bildschirm **Einstellungen** auf die Registerkarte **Allgemein** > **Speicherplatz & USB**.

GERÄTESPEICHER

- **Interner Speicher** – Hier werden der Gesamtspeicherplatz und der verwendete Speicherplatz im internen Speicher Ihres Geräts in Textform und mit einem Balkendiagramm angezeigt (ungenutzter Speicherplatz ist grau dargestellt). Tippen Sie hier, um entsprechende Apps und die Größe des von ihnen verwendeten Speicherplatzes anzuzeigen.

PORTABLER SPEICHERPLATZ

Hier werden der Gesamtspeicherplatz und der verwendete Speicherplatz Ihrer Speicherkarte angezeigt.

Akku & Energiesparen

Hier wird der aktuelle Akkustatus einschließlich der prozentual verbleibenden Ladung und des Ladezustands angezeigt.

Tippen Sie im Bildschirm **Einstellungen** auf die Registerkarte **Allgemein** >

Akku & Energiesparen.

- **Akkuverbrauch** – Zeigt Status und Details des Akkuverbrauchs an. Tippen Sie auf einen der Einträge, damit weitere Informationen angezeigt werden.
- **Akkuladung in Prozent in der Statusleiste** – Aktivieren Sie diese Option, damit die Akkuladung in Prozent in der Statusleiste neben dem Batteriesymbol angezeigt wird.
- **Akkusparmodus** – Tippen Sie auf den Schalter **Akkusparmodus**, um die Funktion ein- oder auszuschalten. Legen Sie in Prozent fest, ab welchem Akkuladestand der Energiesparmodus automatisch gestartet wird.

Speicher

Mithilfe dieser Einstellung können Sie die durchschnittliche Speichernutzung und die Speichernutzung von Apps auf dem Gerät überwachen.

Tippen Sie im Bildschirm **Einstellungen** auf die Registerkarte **Allgemein** > **Speicher**.

Apps

Dieses Menü ermöglicht es Ihnen, Details zu den auf Ihrem Gerät installierten Anwendungen einzusehen, Daten zu verwalten und ein Beenden zu erzwingen.

Tippen Sie im Bildschirm **Einstellungen** auf die Registerkarte **Allgemein** > **Apps**.

Standardapp für Nachrichten

Mit diesem Menü können Sie auswählen, welche Nachrichtenapplication als Standard-Nachrichtenapplication verwendet werden soll.

Tippen Sie im Bildschirm **Einstellungen** auf die Registerkarte **Allgemein** > **Standardapp für Nachrichten**.

Sichern & zurücksetzen

Ändern Sie die Einstellungen für die Verwaltung Ihrer Einstellungen und Daten.

Tippen Sie im Bildschirm **Einstellungen** auf die Registerkarte **Allgemein** > **Sichern & zurücksetzen**.

- **LG Backup** – Dieser Dienst sichert alle Informationen auf dem Gerät und stellt sie im Fall von Datenverlust oder nach einem Austausch des Geräts wieder her. Mehr Informationen finden Sie im Abschnitt **LG Backup** unter **Apps**.
- **Meine Daten sichern** – Sichern Sie Anwendungsdaten, Wi-Fi-Passwörter und andere Einstellungen auf Google-Servern.

- **Sicherungskonto** – Hier wird das Konto angezeigt, das aktuell zum Sichern der Informationen verwendet wird.
- **Automatische Wiederherstellung** – Bei der erneuten Installation einer Anwendung werden gesicherte Einstellungen und Daten wiederhergestellt.
- **Netzwerkeinstellungen zurücksetzen** – Diese Option setzt alle Netzwerkeinstellungen zurück.
- **Auf Werkszustand zurück** – Zum Zurücksetzen Ihrer Einstellungen auf die Werkseinstellungen und Löschen aller Ihrer Daten. Wenn Sie das Gerät auf diese Art zurücksetzen, werden Sie aufgefordert, die Informationen, die Sie beim ersten Start von Android eingegeben haben, erneut einzugeben.

Über das Telefon

Lesen Sie die rechtlichen Hinweise, überprüfen Sie den Gerätestatus und die Software-Versionen, und führen Sie ein Software-Update durch.

Tippen Sie im Bildschirm **Einstellungen** auf die Registerkarte **Allgemein** > **Über das Telefon**.



Anhang

Software-Update für das Gerät

Software-Update für Ihr LG Gerät aus dem Internet

Weitere Informationen zur Verwendung dieser Funktion finden Sie unter <http://www.lg.com/common/index.jsp> → Land und Sprache auswählen.

Mit dieser Funktion können Sie die Firmware Ihres Geräts bequem über das Internet aktualisieren und brauchen dafür kein Service-Center aufzusuchen. Diese Funktion ist nur verfügbar, wenn LG eine neuere Version der Firmware für Ihr Gerät veröffentlicht.

Das Programm zur Aktualisierung der Firmware der Geräte erfordert während des Aktualisierungsvorgangs Ihre volle Aufmerksamkeit.

Bitte beachten Sie daher alle zu den einzelnen Schritten angezeigten Anweisungen und Hinweise, bevor Sie fortfahren. Bitte beachten Sie, dass das Entfernen des USB-Datenkabels während des Upgrades zu schwerwiegenden Schäden an Ihrem Gerät führen kann.

HINWEIS

- LG behält sich das Recht vor, Firmware-Aktualisierungen nur für ausgewählte Modelle und nach freiem Ermessen herauszugeben, und garantiert nicht die Verfügbarkeit neuerer Versionen der Firmware für alle Geräte.

Software-Update für Ihr LG Gerät via Over-the-Air (OTA)

Mit dieser Funktion können Sie die Firmware Ihres Geräts über OTA und ohne das Anschließen eines USB-Datenkabels aktualisieren. Diese Funktion ist nur verfügbar, wenn LG eine neuere Version der Firmware für Ihr Gerät veröffentlicht.

Prüfen Sie zunächst die Softwareversion auf Ihrem Gerät: **Einstellungen** > Registerkarte **Allgemein** > **Über das Telefon** > **Update-Center** > **Software Update** > **Jetzt auf Updates prüfen**.

HINWEIS



- Ihre persönlichen Daten, die auf dem internen Gerätespeicher gespeichert sind, einschließlich Informationen zu Ihrem Google-Konto und zu anderen Konten, Ihrer System- und Anwendungsdaten und Einstellungen, heruntergeladener Anwendungen und Ihrer DRM-Lizenz können bei der Aktualisierung der Gerätesoftware verloren gehen. LG empfiehlt daher, persönliche Daten vor dem Aktualisieren der Gerätesoftware zu sichern. LG übernimmt keine Haftung für den Verlust persönlicher Daten.
- Diese Funktion hängt von Ihrem Dienstanbieter, Ihrer Region und Ihrem Land ab.

Häufig gestellte Fragen

In diesem Kapitel werden einige Probleme aufgelistet, die bei der Verwendung des Geräts auftreten können. Bei manchen Problemen müssen Sie sich an Ihren Dienstanbieter wenden, die meisten können Sie jedoch einfach selbst beheben.

Nachricht	Mögliche Ursachen	Mögliche Abhilfemaßnahmen
SIM-Kartenfehler	Im Gerät befindet sich keine SIM-Karte, oder sie wurde falsch eingesetzt.	Achten Sie darauf, dass die SIM-Karte korrekt eingesetzt ist.

Nachricht	Mögliche Ursachen	Mögliche Abhilfemaßnahmen
Keine Netzwerkverbindung/ Netzwerkverbindung unterbrochen	Signal ist zu schwach, oder Sie befinden sich außerhalb des Betreibernetzwerks.	Gehen Sie zu einem Fenster oder nach draußen. Überprüfen Sie die Netzwerkabdeckungskarte des Netzbetreibers.
	Betreiber hat neue Dienste eingeführt.	Prüfen Sie, ob die SIM-Karte älter als 6 bis 12 Monate ist. Ist das der Fall, tauschen Sie die SIM-Karte in der nächsten Filiale Ihres Mobilfunkbetreibers aus. Wenden Sie sich an Ihren Dienstanbieter.
Codes stimmen nicht überein	Um einen Sicherheitscode zu ändern, müssen Sie den neuen Code durch erneute Eingabe bestätigen.	Falls Sie Ihren Code vergessen, wenden Sie sich an Ihren Mobildienstanbieter.
	Die zwei eingegebenen Codes stimmen nicht überein.	
Anwendungen können nicht eingestellt werden	Diese Funktion wird nicht vom Dienstanbieter unterstützt oder muss registriert werden.	Wenden Sie sich an Ihren Dienstanbieter.

Nachricht	Mögliche Ursachen	Mögliche Abhilfemaßnahmen
Eine heruntergeladene Anwendung verursacht eine Reihe von Fehlern.	Entfernen Sie die Anwendung.	<ol style="list-style-type: none"> 1 Tippen Sie auf  >  > . 2 Tippen Sie auf Apps. 3 Tippen Sie auf die App und anschließend auf DEINSTALLIEREN.
Anrufe nicht möglich	Fehler beim Wählvorgang.	Das neue Netz ist nicht autorisiert.
	Neue SIM-Karte eingesetzt.	Überprüfen Sie, ob neue Beschränkungen vorliegen.
	Maximale Prepaid-Kosten erreicht.	Wenden Sie sich an Ihren Dienstanbieter, oder setzen Sie die Höchstwerte mit der PIN2 zurück.
Gerät kann nicht eingeschaltet werden.	Ein-/Aus-Taste wurde zu kurz gedrückt.	Drücken Sie die Ein-/Aus-Taste mindestens zwei Sekunden lang.
	Akku wurde nicht aufgeladen.	Laden Sie den Akku auf. Überprüfen Sie die Ladeanzeige auf dem Display.

Nachricht	Mögliche Ursachen	Mögliche Abhilfemaßnahmen
Ladefehler	Akku wurde nicht aufgeladen.	Laden Sie den Akku auf.
	Außentemperatur zu hoch oder zu niedrig	Stellen Sie sicher, dass das Gerät bei normalen Temperaturen aufgeladen wird.
	Kontaktprobleme	Überprüfen Sie das Ladegerät und die Verbindung zum Gerät.
	Keine Spannung	Verwenden Sie eine andere Steckdose für das Ladegerät.
	Ladegerät defekt	Ersetzen Sie das Ladegerät.
	Falsches Ladegerät	Verwenden Sie nur Original-Zubehör von LG.
Nummer ist nicht zulässig.	Die Funktion „Anrufbegrenzung“ wurde aktiviert.	Deaktivieren Sie die Funktion ggf. im Menü „Einstellungen“.
SMS und Fotos können nicht gesendet/empfangen werden	Speicher voll	Löschen Sie einige Daten von Ihrem Gerät, zum Beispiel Anwendungen oder Nachrichten, um mehr Speicherplatz verfügbar zu machen.
Dateien werden nicht geöffnet	Nicht unterstütztes Dateiformat	Überprüfen Sie die unterstützten Dateiformate.
Kein Sound	Vibrationsmodus	Prüfen Sie die Einstellung des Menüs „Töne & Benachrichtigungen“, um sicherzustellen, dass Sie nicht den Vibrations- oder Lautlos-Modus aktiviert haben.

Nachricht	Mögliche Ursachen	Mögliche Abhilfemaßnahmen
Gerät stürzt ab oder friert ein	Zeitweiliges Softwareproblem	<p>Wenn der Bildschirm einfriert oder das Gerät nicht reagiert, wenn Sie versuchen, es zu bedienen, entnehmen Sie den Akku und setzen Sie ihn wieder ein. Schalten Sie dann das Gerät wieder ein.</p> <p>ODER</p> <p>Führen Sie ein Software-Update über die Website aus.</p>

Anti-Diebstahl-Anleitung

Sie können Ihr Gerät so einrichten, dass andere Menschen das Gerät nicht benutzen können, wenn es ohne Ihre Zustimmung auf die Werkseinstellungen zurückgesetzt worden ist. Zum Beispiel kann das Gerät, wenn es verloren geht, gestohlen oder gelöscht wird, nur noch von jemandem benutzt werden, der die Daten Ihres Google-Kontos oder Ihre Daten für die Bildschirmsperre kennt.

Um sicherzustellen, dass Ihr Gerät geschützt ist, müssen Sie nur Folgendes tun:

- **Bildschirmsperre einrichten:** Falls Ihr Gerät verloren geht oder gestohlen wird, Sie aber eine Bildschirmsperre eingerichtet haben, kann das Gerät über das Menü „Einstellungen“ nicht gelöscht werden, sofern Ihr Bildschirm nicht entsperrt ist.
- **Google-Konto zu Ihrem Gerät hinzufügen:** Falls Ihr Gerät gelöscht wird, Sie aber auf dem Gerät ein Google-Konto eingerichtet haben, kann der Setup-Vorgang auf dem Gerät nur dann abgeschlossen werden, wenn Ihre Google-Kontoinformationen wieder eingegeben werden.

Sobald Ihr Gerät geschützt ist, müssen Sie entweder Ihren Bildschirm entsperren oder das Passwort für Ihr Google-Konto eingeben, wenn Sie es auf die Werkseinstellungen zurücksetzen müssen. Damit wird sichergestellt, dass nur Sie selbst oder eine Person, der Sie vertrauen, die Rücksetzung vornehmen kann.

HINWEIS

- Vergessen Sie nicht die Daten Ihres Google-Kontos oder Ihr Passwort für das Konto, das Sie Ihrem Gerät vor der Ausführung der Rücksetzung auf die Werkseinstellungen hinzugefügt hatten. Sofern Sie nicht in der Lage sind, die Kontoinformationen im Lauf des Setup-Vorgangs anzugeben, können Sie das Gerät nach dem Zurücksetzen auf die Werkseinstellungen nicht mehr benutzen.

Weitere Informationen

Information: Hinweis bezüglich Open-Source-Software

Den Quellcode unter GPL, LGPL, MPL sowie weitere Open-Source-Lizenzen, die in diesem Produkt enthalten sind, können Sie unter <http://opensource.lge.com> herunterladen.

Neben dem Quellcode stehen dort noch alle Lizenzbedingungen, auf die verwiesen wird, Garantieausschlüsse sowie Urheberrechtshinweise zum Download bereit.

LG Electronics stellt Ihnen gegen eine Gebühr (für Distribution, Medien, Versand und Verwaltung) auch den Quellcode auf CD-ROM bereit.

Wenden Sie sich per E-Mail an LG Electronics: opensource@lge.com. Dieses Angebot ist drei (3) Jahre ab Kaufdatum des Produkts gültig.

Marken

- Copyright © 2016 LG Electronics, Inc. Alle Rechte vorbehalten. LG und das LG-Logo sind eingetragene Marken der LG Group und deren zugehöriger Unternehmen. Alle anderen Marken sind Eigentum ihrer jeweiligen Inhaber.
- Google™, Google Maps™, Gmail™, YouTube™, Hangouts™ und Play Store™ sind Marken von Google, Inc.
- Bluetooth® ist eine eingetragene Marke von Bluetooth SIG, Inc.
- Wi-Fi® und das Wi-Fi-Logo sind eingetragene Marken der Wi-Fi Alliance.
- Alle anderen Marken und Urheberrechte sind Eigentum ihrer jeweiligen Inhaber.

KONFORMITÄTSERKLÄRUNG

LG Electronics erklärt hiermit, dass das **LG-K350n** den wichtigsten Anforderungen und anderen relevanten Bestimmungen der Richtlinie **1999/5/EC** entspricht. Eine Kopie der Konformitätserklärung finden Sie unter <http://www.lg.com/global/declaration>

Kontakt für Produktkonformität

LG Electronics European Shared Service Center B.V.
Krijgsman 1, 1186 DM Amstelveen, The Netherlands



Entsorgung Ihrer Altgeräte

- 1 Das durchgestrichene Symbol eines fahrbaren Abfallbehälters weist darauf hin, dass Elektro- und Elektronik-Produkte (WEEE) getrennt vom Hausmüll entsorgt werden müssen.
- 2 Alte elektrische Produkte können gefährliche Substanzen enthalten, die eine korrekte Entsorgung dieser Altgeräte erforderlich machen, um schädliche Auswirkungen auf die Umwelt und die menschliche Gesundheit zu vermeiden. Ihre ausgedienten Geräte können wiederverwendbare Teile enthalten, mit denen möglicherweise andere Produkte repariert werden können, aber auch sonstige wertvolle Materialien enthalten, die zur Schonung knapper Ressourcen recycelt werden können.
- 3 Sie können Ihr Gerät entweder in den Laden zurückbringen, in dem Sie das Produkt ursprünglich erworben haben, oder Sie kontaktieren Ihre Gemeindeabfallstelle für Informationen über die nächstgelegene autorisierte WEEE-Sammelstelle. Die aktuellsten Informationen für Ihr Land finden Sie unter www.lg.com/global/recycling



Entsorgen von alten Akkus

- 1 Dieses Symbol kann mit den chemischen Symbolen für Quecksilber (Hg), Kadmium (Cd) oder Blei (Pb) kombiniert sein, wenn die Akkus mehr als 0,0005 % Quecksilber, 0,002 % Kadmium oder 0,004 % Blei enthalten.
- 2 Akkus müssen immer getrennt vom Hausmüll in staatlichen oder kommunalen Sammeleinrichtungen und entsprechend den geltenden Vorschriften entsorgt werden.
- 3 Durch eine vorschriftsmäßige Entsorgung Ihrer alten Akkus können schädliche Auswirkungen auf Mensch, Tier und Umwelt vermieden werden.
- 4 Ausführliche Informationen zur Entsorgung alter Akkus erhalten Sie bei den lokalen Behörden, der Entsorgungseinrichtung oder dem Fachhändler, bei dem Sie das Produkt erworben haben.

About this user guide

ENGLISH

Thank you for choosing LG. Please carefully read this user guide before using the device for the first time to ensure safe and proper use.

- Always use genuine LG accessories. The supplied items are designed only for this device and may not be compatible with other devices.
- This device is not suitable for people who have a visual impairment due to the touchscreen keyboard.
- Descriptions are based on the device default settings.
- Default apps on the device are subject to updates and support for these apps may be withdrawn without prior notice. If you have any questions about an app provided with the device, please contact a LG Service Centre. For user-installed apps, please contact the relevant service provider.
- Modifying the device's operating system or installing software from unofficial sources may damage the device and lead to data corruption or data loss. Such actions will violate your LG licence agreement and void your warranty.
- Some contents and illustrations may differ from your device depending on the region, service provider, software version, or OS version, and are subject to change without prior notice.
- Software, audio, wallpaper, images, and other media supplied with your device are licensed for limited use. If you extract and use these materials for commercial or other purposes, you may be infringing copyright laws. As a user, you are fully responsible for the illegal use of media.
- Additional charges may apply for data services, such as messaging, uploading, downloading, auto-syncing and location services. To avoid additional charges, select a data plan suitable to your needs. Contact your service provider to obtain additional details.

Instructional notices



 WARNING	Situations that could cause injury to yourself and others, or damage to device or other property.
 NOTE	Notices or additional information.

Table of contents

Guidelines for safe and efficient use.....	5	Changing the screen lock method.....	29
Special Features.....	12	Smart Lock.....	29
Capture+	13	Home screen	30
Viewing the saved memo.....	13	Getting to Know the Home Screen.....	30
Gesture shot	14	Returning to recently used applications.....	31
Taking the photos with a gesture.....	14	Customising the Home screen.....	32
Basics	15	Notifications panel	33
Accessories	16	Capturing a screenshot.....	35
Device layout.....	17	On-screen keyboard.....	35
Turning Your Device On and Off	19	Using the keypad and entering text.....	35
Installing the SIM card and battery.....	19	Entering special characters.....	36
Charging the battery	21	Transferring data between a PC and the device.....	37
Optimizing battery life.....	22	Transferring data using USB connection.....	37
Inserting the memory card	23	LG Bridge.....	38
Removing the memory card	24	Features of LG Bridge	38
Touch screen tips	24	To download the LG Bridge software.....	38
Tap or touch.....	24	Apps	39
Touch and hold.....	25	Installing or uninstalling apps.....	40
Drag.....	25	To open the Play Store app.....	40
Swipe or slide	25	To open a screen with details about an app.....	40
Double-tap.....	26	To uninstall applications.....	40
Pinch-to-Zoom	26	Calls.....	40
Google account setup	27	Making a call.....	40
Creating your Google account.....	27	Calling your contacts.....	41
Signing into your Google account.....	27	Answering and rejecting a call	41
Locking and unlocking the device.....	28	Making a second call.....	41
KnockON.....	28	Viewing your call logs.....	41
Knock Code.....	28	Change your call settings	42
		Contacts.....	42

Searching for a contact.....	42	Calculator	55
Adding a new contact.....	42	Calendar	55
Favourites contacts.....	43	Tasks	56
Creating a group.....	43	Voice Recorder	56
Messaging	44	Recording a sound or voice.....	56
Sending a message.....	44	Downloads	56
Conversation view.....	44	FM Radio	57
Changing your messaging settings.....	44	LG Backup	57
Camera	45	About backing up and restoring device data.....	57
Taking a photo.....	45	To backup your device data.....	58
Camera options on the viewfinder.....	45	Google apps	58
Once you have taken a photo.....	47	Settings	60
Recording a video.....	47	Access the Settings menu	61
After recording a video.....	48	Networks Settings	61
Gallery	48	Wi-Fi.....	61
Viewing pictures.....	49	Wi-Fi Direct.....	62
Editing photos.....	49	Bluetooth.....	62
Setting wallpaper.....	49	Mobile data.....	63
Zooming in and out.....	49	Call.....	64
Playing a video.....	50	NFC.....	65
Deleting photos/videos.....	51	Android Beam.....	65
E-mail	51	Printing.....	66
Adding an account.....	51	USB tethering.....	66
Working with account folders.....	51	Wi-Fi hotspot.....	66
Composing and sending email.....	52	Bluetooth tethering.....	66
Changing an email general settings.....	52	Airplane mode.....	67
Deleting an email account.....	52	Mobile networks.....	67
Music	52	VPN.....	67
Playing a song.....	53	Sound & notification settings	67
Music player options.....	53	More settings.....	68
Clock	54	Display settings	68
Alarms.....	54		
Timer.....	54		
World clock.....	55		
Stopwatch.....	55		

Home screen.....	68
Lock screen.....	69
Home touch buttons.....	69
More display settings.....	70
General settings.....	70
Language & keyboard.....	70
Location.....	71
Accounts & sync.....	71
Accessibility.....	72
Shortcut key.....	73
Google.....	73
Security.....	74
Date & time.....	74
Storage & USB.....	75
Battery & power saving.....	75
Memory.....	75
Apps.....	76
Default message app.....	76
Backup & reset.....	76
About phone.....	76
Appendix.....	77
Device software update.....	78
FAQ.....	79
Anti-Theft Guide.....	82
More information.....	83
Open source software notice information.....	83
Trademarks.....	83
Declaration of conformity.....	84
Contact office for compliance of this product.....	84

Guidelines for safe and efficient use

Please read these simple guidelines. Not following these guidelines may be dangerous or illegal.

Should a fault occur, a software tool is built into your device that will gather a fault log. This tool gathers only data specific to the fault, such as signal strength, cell ID position in sudden call drop and applications loaded. The log is used only to help determine the cause of the fault. These logs are encrypted and can only be accessed by an authorised LG Repair centre should you need to return your device for repair.

Exposure to radio frequency energy

Radio wave exposure and Specific Absorption Rate (SAR) information.

This mobile phone model LG-K350n has been designed to comply with applicable safety requirements for exposure to radio waves. These requirements are based on scientific guidelines that include safety margins designed to assure the safety of all persons, regardless of age and health.

- The radio wave exposure guidelines employ a unit of measurement known as the Specific Absorption Rate, or SAR. Tests for SAR are conducted using standardised methods with the phone transmitting at its highest certified power level in all used frequency bands.
- While there may be differences between the SAR levels of various LG phone models, they are all designed to meet the relevant guidelines for exposure to radio waves.
- The SAR limit recommended by the International Commission on Non-Ionizing Radiation Protection (ICNIRP) is 2 W/kg averaged over 10 g of tissue.
- The highest SAR value for this model phone tested for use at the ear is 0.523 W/kg (10 g) and when worn on the body is 1.420 W/Kg (10 g).

- This device meets RF exposure guidelines when used either in the normal use position against the ear or when positioned at least 5 mm away from the body. When a carry case, belt clip or holder is used for body-worn operation, it should not contain metal and should position the product at least 5 mm away from your body. In order to transmit data files or messages, this device requires a quality connection to the network. In some cases, transmission of data files or messages may be delayed until such a connection is available. Ensure the above separation distance instructions are followed until the transmission is completed.

Product care and maintenance

- Always use genuine LG batteries, chargers and accessories approved for use with this particular device model. The use of any other types may void any approval or warranty applying to the device and may be dangerous.
- Some contents and illustrations may differ from your device without prior notice.
- Do not disassemble this unit. Take it to a qualified service technician when repair work is required.
- Repairs under warranty, at LG's discretion, may include replacement parts or boards that are either new or reconditioned, provided that they have functionality equal to that of the parts being replaced.
- Keep away from electrical appliances such as TVs, radios and personal computers.
- The unit should be kept away from heat sources such as radiators or cookers.
- Do not drop.
- Do not subject this unit to mechanical vibration or shock.
- Switch off the phone in any area where you are required to by special regulations. For example, do not use your phone in hospitals as it may affect sensitive medical equipment.

- Do not handle the phone with wet hands while it is being charged. It may cause an electric shock and can seriously damage your phone.
- Do not charge a handset near flammable material as the handset can become hot and create a fire hazard.
- Use a dry cloth to clean the exterior of the unit (do not use solvents such as benzene, thinner or alcohol).
- Do not charge the phone when it is on soft furnishings.
- The phone should be charged in a well ventilated area.
- Do not subject this unit to excessive smoke or dust.
- Do not keep the phone next to credit cards or transport tickets; it can affect the information on the magnetic strips.
- Do not tap the screen with a sharp object as it may damage the phone.
- Do not expose the phone to liquid or moisture.
- Use accessories like earphones cautiously. Do not touch the antenna unnecessarily.
- Do not use, touch or attempt to remove or fix broken, chipped or cracked glass. Damage to the glass display due to abuse or misuse is not covered under the warranty.
- Your phone is an electronic device that generates heat during normal operation. Extremely prolonged, direct skin contact in the absence of adequate ventilation may result in discomfort or minor burns. Therefore, use care when handling your phone during or immediately after operation.
- If your phone gets wet, immediately unplug it to dry off completely. Do not attempt to accelerate the drying process with an external heating source, such as an oven, microwave or hair dryer.
- The liquid in your wet phone, changes the colour of the product label inside your phone. Damage to your device as a result of exposure to liquid is not covered under your warranty.

Efficient phone operation

Electronics devices

All mobile phones may receive interference, which could affect performance.

- Do not use your mobile phone near medical equipment without requesting permission. Avoid placing the phone over pacemakers, for example, in your breast pocket.
- Some hearing aids might be disturbed by mobile phones.
- Minor interference may affect TVs, radios, PCs etc.
- Use your phone in temperatures between 0 °C and 40 °C, if possible. Exposing your phone to extremely low or high temperatures may result in damage, malfunction, or even explosion.

Road safety

Check the laws and regulations on the use of mobile phones in the area when you drive.

- Do not use a hand-held phone while driving.
- Give full attention to driving.
- Pull off the road and park before making or answering a call if driving conditions so require.
- RF energy may affect some electronic systems in your vehicle such as car stereos and safety equipment.
- When your vehicle is equipped with an air bag, do not obstruct with installed or portable wireless equipment. It can cause the air bag to fail or cause serious injury due to improper performance.
- If you are listening to music whilst out and about, please ensure that the volume is at a reasonable level so that you are aware of your surroundings. This is of particular importance when near roads.

Avoid damage to your hearing



To prevent possible hearing damage, do not listen at high volume levels for long periods.

Damage to your hearing can occur if you are exposed to loud sound for long periods of time. We therefore recommend that you do not turn on or off the handset close to your ear. We also recommend that music and call volumes are set to a reasonable level.

- When using headphones, turn the volume down if you cannot hear the people speaking near you, or if the person sitting next to you can hear what you are listening to.

NOTE

- Excessive sound pressure from earphones and headphones can cause hearing loss.

Glass Parts

Some parts of your mobile device are made of glass. This glass could break if your mobile device is dropped on a hard surface or receives a substantial impact. If the glass breaks, do not touch or attempt to remove it. Stop using your mobile device until the glass is replaced by an authorised service provider.

Blasting area

Do not use the phone where blasting is in progress. Observe restrictions and follow any regulations or rules.

Potentially explosive atmospheres

- Do not use your phone at a refueling point.
- Do not use near fuel or chemicals.
- Do not transport or store flammable gas, liquid or explosives in the same compartment of your vehicle as your mobile phone or accessories.

In aircraft

Wireless devices can cause interference in aircraft.

- Turn your mobile phone off before boarding any aircraft.
- Do not use it on the ground without permission from the crew.

Children

Keep the phone in a safe place out of the reach of small children. It includes small parts which may cause a choking hazard if detached.

Emergency calls

Emergency calls may not be available on all mobile networks. Therefore you should never depend solely on your phone for emergency calls. Check with your local service provider.

Battery information and care

- You do not need to completely discharge the battery before recharging. Unlike other battery systems, there is no memory effect that could compromise the battery's performance.
- Use only LG batteries and chargers. LG chargers are designed to maximise the battery life.
- Do not disassemble or short-circuit the battery.
- Keep the metal contacts of the battery clean.
- Replace the battery when it no longer provides acceptable performance. The battery pack may be recharged hundreds of times before it needs replacing.
- Recharge the battery if it has not been used for a long time to maximise usability.
- Do not expose the battery charger to direct sunlight or use it in high humidity, such as in the bathroom.
- Do not leave the battery in hot or cold places, as this may deteriorate battery performance.
- Risk of explosion if battery is replaced by an incorrect type. Dispose of used batteries according to the instructions.



- If you need to replace the battery, take it to the nearest authorised LG Electronics service point or dealer for assistance.
- Always unplug the charger from the wall socket after the phone is fully charged to save unnecessary power consumption of the charger.
- Actual battery life will depend on network configuration, product settings, usage patterns, battery and environmental conditions.
- Make sure that no sharp-edged items such as animal's teeth or nails, come into contact with the battery. This could cause a fire.











Special Features

Capture+

You can use Capture+ function to easily and efficiently create memos during a call, with a saved picture or on the current screen.

- 1 Touch and slide the status bar downward and tap .
If you can not see , tap  > checkmark **Capture+** to enable.
- 2 Create a memo using the following options:

	Tap to save the memo you've created.
	Tap to undo the most recent action.
	Tap to redo the most recently deleted action.
	Tap to insert text into your memo.
	Tap to select the pen type and colour.
	Tap to use the eraser to erase the pen marks on the memo.
	Tap to crop the image of memo.
	Tap to select the share or paper style.
	Tap to hide or display the toolbar.

NOTE

- While using the Capture+, use your fingertip, not the fingernail.

- 3 Tap  to save the current memo to  or .

Viewing the saved memo

Tap  >  >  and select the **Capture+** album.

Gesture shot

The Gesture shot feature allows you to take a picture with a hand gesture using the front camera.

Taking the photos with a gesture

There are two methods for using the Gesture shot feature.

- Raise your hand, with an open palm, until the front camera detects it and a box appears on the screen. Then close your hand into a fist to start the timer, allowing you time to get ready.

OR

- Raise your hand, in a clenched fist, until the front camera detects it and a box appears on the screen. Then unclench your fist to start the timer, allowing you time to get ready.

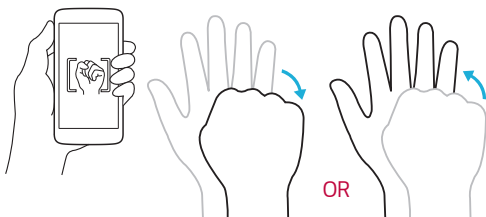



Basics

Accessories

These accessories are available for use with the your device.

- Travel Adaptor
- Quick Start Guide
- Stereo Headset
- USB Cable
- Battery

NOTE

- Items described above may be optional.
- Always use genuine LG accessories. The supplied items are designed only for this device and may not be compatible with other devices.
- The items supplied with the device and any available accessories may vary depending on the region or service provider.

Device layout

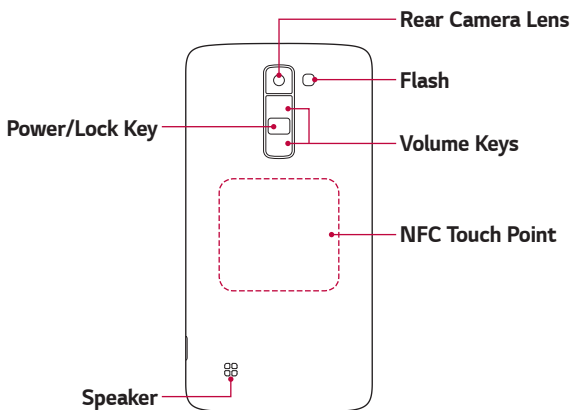
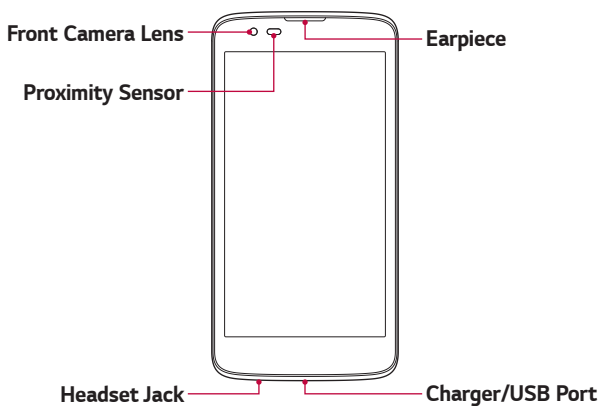

Power/Lock Key	<ul style="list-style-type: none">· Turn your device on/off by pressing and holding this key.· Short press to turn on/off the screen.
Volume Keys	<p>While screen is off:</p> <ul style="list-style-type: none">· Press Volume Up Key twice to launch Capture+.· Press Volume Down Key twice to launch Camera. <p>On the Home screen:</p> <ul style="list-style-type: none">· Control ringer volume. <p>During a call:</p> <ul style="list-style-type: none">· Control your earpiece volume when playing audio/video.· Control volume continuously.

 **NOTE: Proximity Sensor**

- When receiving and making calls, the proximity sensor automatically turns the backlight off and locks the touch screen by sensing when the phone is near your ear. This extends battery life and prevents you from unintentionally activating the touch screen during calls.

 **WARNING**

- Placing a heavy object on the device or sitting on it can damage the display and touch screen functions. Do not cover the proximity sensor with screen protectors or any other type of protective film. This could cause the sensor to malfunction.

 **WARNING**

- The NFC antenna for this model is on the back cover.
- Be careful not to damage the NFC touch point on the phone, which is part of the NFC antenna.

Turning Your Device On and Off

Turning your device on

Press and hold the **Power/Lock Key** on the back of the device for a couple of seconds until the screen turns on.

Turning your device off

- 1 Press and hold the **Power/Lock Key** on the back of the device until the device options menu appears.
- 2 Tap **Power off** > **OK** to confirm that you want to turn off the device.

Installing the SIM card and battery

Insert the SIM card provided by the device service provider, and the included battery.

WARNING

- Do not insert a memory card into the SIM card slot. If a memory card happens to be lodged in the SIM card slot, take the device to a LG Service Centre to remove the memory card.

NOTE

- Only the Nano SIM cards work with the device.

- 1 To remove the back cover, hold the device firmly in one hand. With your other hand, lift off the back cover with your thumbnail as shown in the figure.

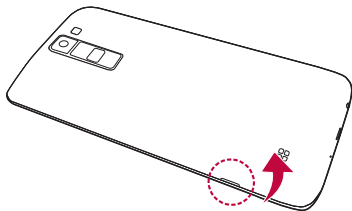

- 2 Slide the SIM card into the SIM card slot as shown in the figure. Make sure the gold contact area on the card is facing downward.

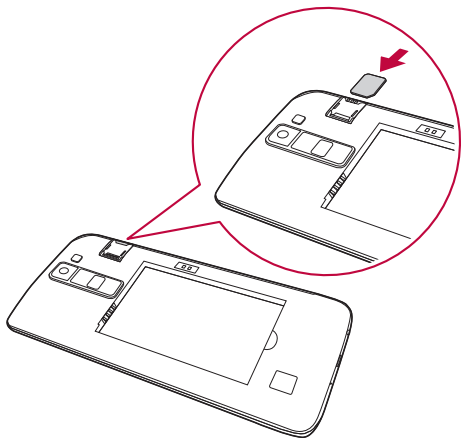

- 3 Insert the battery.

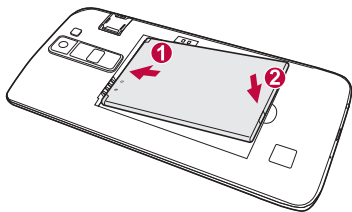

- 4 To replace the cover onto the device, align the back cover over the battery compartment and press it down until it clicks into place.

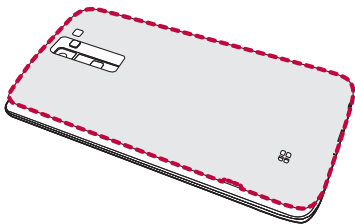

Charging the battery

Charge the battery before using it for first time. Use the charger to charge the battery. A computer can also be used to charge the battery by connecting the device to it using the USB cable.

WARNING

- Use only LG-approved chargers, batteries and cables. If you use unapproved chargers, batteries or cables, it may cause battery charging delay. Or this can cause the battery to explode or damage the device, which are not covered by the warranty.

The charger connector is located at the bottom of the device. Insert the charger and plug it into a power outlet.

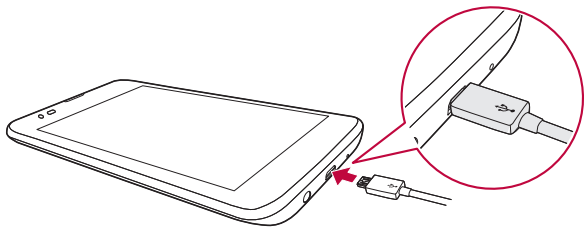

**NOTE**

- Do not open the back cover while your device is charging.

Optimizing battery life

Extend your battery's power by turning off features that you do not need to run constantly in the background. You can monitor how applications and system resources consume battery power.

Extending your device battery life

- Turn off radio communications when you are not using. If you are not using Wi-Fi, Bluetooth® or GPS, turn them off.
- Reduce screen brightness and set a shorter screen timeout.
- Turn off automatic syncing for Gmail, Calendar, Contacts and other applications.
- Some applications you download may consume battery power.
- While using downloaded applications, check the battery charge level.

Inserting the memory card

Your device supports up to a 32GB microSD card. Depending on the memory card manufacturer and type, some memory cards may not be compatible with your device.

WARNING

- Some memory cards may not be fully compatible with the device. If you use an incompatible card, it may damage the device or the memory card, or corrupt the data stored in it.

NOTE

- If you write and erase data too frequently, it will shorten the lifespan of memory cards.



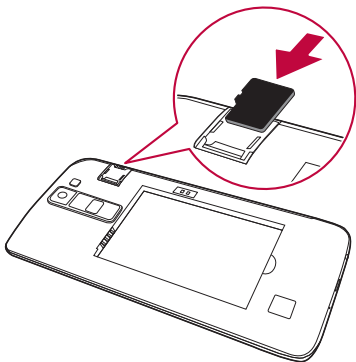

- 1 Remove the back cover.
- 2 Insert a memory card with the gold-coloured contacts facing downwards.



- 3 Replace the back cover.

Removing the memory card

Before removing the memory card, unmount it for safety.

- 1 Tap  >  >  > **General tab** > **Storage & USB** > .
- 2 Remove the back cover and pull out the memory card.

WARNING

- Do not remove the memory card while the device is transferring or accessing information. This behavior can cause data to be lost or corrupted or can damage the memory card or the device. LG is not responsible for losses that result from the abuse or improper use of memory cards, including the loss of data.

Touch screen tips

Here are some tips on how to navigate on your device.

NOTE

- Do not press too hard; the touch screen is sensitive enough to pick up a light, yet firm tap.
- Use the tip of your finger to tap the option you want. Be careful not to tap any other buttons.

Tap or touch

Tap or touch to activate your chosen item, link, shortcut, or letter on the on-screen keyboard.

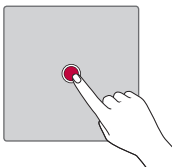

Touch and hold

Touch and hold an item on the screen by tapping it and not lifting your finger until an action occurs.

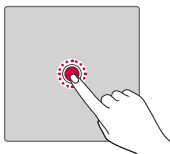

Drag

Touch and hold an item for a moment and then, without lifting your finger, move your finger on the screen until you reach the target position. You can drag items on the Home screen to reposition them.

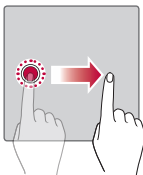

Swipe or slide

To swipe or slide, quickly move your finger across the surface of the screen, without pausing when you first tap it (so you don't drag an item instead).

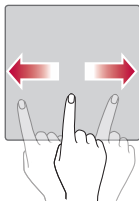

Double-tap

Double-tap to zoom on a webpage or a map.

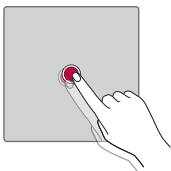

Pinch-to-Zoom

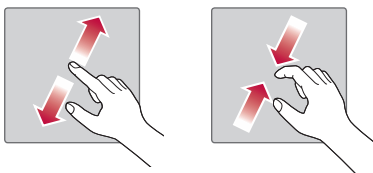

Use your index finger and thumb in a pinching or spreading motion to zoom in or out when using the browser, Maps, or when viewing pictures.





Google account setup

The first time you open a Google application on your device, you will be required to sign in with your existing Google account. If you do not have a Google account, you will be prompted to create one.

Creating your Google account

- 1 Tap  >  >  > **General** tab > **Accounts & sync**.
- 2 Tap **ADD ACCOUNT** > **Google** > **Or create a new account**.
- 3 Enter your first and last name, then tap **NEXT**.
- 4 Enter a username and tap **NEXT**. Your device will communicate with Google servers and check for username availability.
- 5 Enter your password and tap **NEXT**.
- 6 Follow the instructions and enter the required and optional information about the account. Wait while the server creates your account.

Signing into your Google account

- 1 Tap  >  >  > **General** tab > **Accounts & sync**.
- 2 Tap **ADD ACCOUNT** > **Google**.
- 3 Enter your email address and tap **NEXT**.
- 4 Enter your password and tap **NEXT**.
- 5 After signing in, you can use Gmail and take advantage of Google services.

After signing in, your device will sync with your Google services, such as Gmail, Contacts, and Google Calendar. You can also use Maps, download applications from Play Store, back up your settings to Google servers, and take advantage of other Google services on your device.

Locking and unlocking the device

Pressing the Power/Lock Key turns off the screen and puts the device into lock mode. The device automatically gets locked if it is not used for a specified period. This helps to prevent accidental taps and saves battery power.

To unlock the device, press the Power/Lock Key and swipe the screen in any direction.

KnockON

The KnockON feature allows you to double-tap the screen to easily turn it on or off.

Turning the screen on

- 1 Double-tap the centre of the Lock screen to turn the screen on.
- 2 Unlock the screen or access any of the available shortcuts or widgets.

Turning the screen off

- 1 Double-tap an empty area of the Home screen or the status bar.
- 2 The screen will turn off.

NOTE

- For better recognition performance, tap on the centre of the screen, but not on the bottom or on the top of the screen.
- Use the fingertip instead of fingernail to tap the screen for turning it on or off.



Knock Code

The Knock Code feature allows you to create your own unlock code using a combination of knocks on the screen. You can access the Home screen directly when the screen is off by tapping the same sequence on the screen.

NOTE

- If you enter the wrong Knock Code 6 times, it will compulsorily take you to your Google account log in/backup PIN.

Setting up the Knock Code feature



- 1 Tap  >  >  > **Display** tab > **Lock screen** > **Select screen lock** > **Knock Code**.
- 2 Tap the squares in a pattern to set your Knock Code. Your Knock Code pattern can be 6 to 8 taps.

Unlocking the screen using the Knock Code

You can unlock the screen by tapping the Knock Code pattern you already set, when the screen turns off.

Changing the screen lock method

You can change the way that you lock the screen to prevent others accessing your personal information.

- 1 Tap  >  >  > **Display** tab > **Lock screen** > **Select screen lock**.
- 2 Select a desired screen lock from None, Swipe, Knock Code, Pattern, PIN and Password.



NOTE

- Create a Google account before setting an unlock pattern and remember the Backup PIN you created when creating your pattern lock.

Smart Lock

You can use Smart Lock to make unlocking your device easier. You can set it to keep your device unlocked when you have a trusted Bluetooth device connected to it, when it's in a familiar location like your home or work, or when it recognises your face.

Setting up Smart Lock feature

- 1 Tap  >  >  > **Display** tab > **Lock screen** > **Smart Lock**.
- 2 Before you add any trusted devices, trusted places, or trusted face, you need to set up a screen lock (Knock Code, Pattern, PIN or Password).

Home screen

The Home screen is the starting point for many applications and functions. It allows you to add items like app shortcuts and Google widgets to give you instant access to information and applications. This is the default canvas and accessible from any menu by tapping .

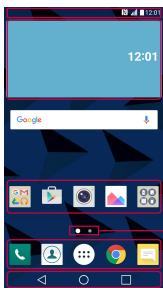

Getting to Know the Home Screen



- 1 **Status Bar**
- 2 **Widget**
- 3 **Application Icons**
- 4 **Location Indicator**
- 5 **Quick Button Area**
- 6 **Home Touch Buttons**

- 1 **Status Bar** – Shows the device status information, including the time, signal strength, battery status and notification icons.
- 2 **Widget** – Widgets are self-contained applications that can be accessed through the Apps drawer or on the Home screen. Unlike a shortcut, a Widget can function as an on-screen application.
- 3 **Application Icons** – Tap an icon (application, folder, etc.) to open and use it.
- 4 **Location Indicator** – Indicates which Home screen canvas you are currently viewing.
- 5 **Quick Button Area** – Provides one-touch access to the function in any Home screen canvas.

6 Home Touch Buttons

 Back Button	Returns to the previous screen. Also closes pop-up items, such as menus, dialog boxes and the on-screen keyboard.
 Home Button	Return to the Home screen from any screen.
 Overview Button	Displays recently used applications. If you touch and hold this button, it opens a menu of available options.

Viewing other Home screen panels

The operating system provides multiple Home screen canvases to provide more space for adding icons, widgets and more.

- Slide your finger left or right across the Home screen to access additional canvases.

Returning to recently used applications

Multitasking is easy with Android; you can keep more than one application running at the same time. There is no need to quit an application before opening another. Use and switch between several open applications.

Android manages each application, stopping and starting them as needed to make sure that idle applications don't consume resources unnecessarily.

- 1 Tap . A list of recently used applications will be displayed.
- 2 Tap the application you want to access. This does not stop the previous app from running in the background. Make sure to tap to back out of an app after using it.
 - To close an app from the recent apps list, swipe the app preview to the left or right. To clear all apps, tap **Clear all**.

Customising the Home screen

You can customise your Home screen by adding apps and widgets and changing wallpapers.

Adding items on your Home screen

- 1 Touch and hold the empty part of the Home screen.
- 2 In the Add Mode menu, select the item you want to add. You then see this added item on the Home screen.
- 3 Drag it to the desired location and lift your finger.

NOTE

- To add an application icon to the Home screen from the Apps screen, touch and hold the application you want to add.

Removing an item from the Home screen

While on the Home screen, touch and hold the icon you want to remove, and drag it to .

Adding an app to the Quick Button Area

From the Apps screen or on the Home screen, touch and hold an application icon and drag it to the Quick Button Area. Then release it in the desired location.

Removing an app from the Quick Button Area

Touch and hold the desired Quick Button, drag it to .

NOTE

- The **Apps Button**  cannot be removed.

Customising app icons on the Home screen

- 1 Touch and hold an application icon until it unlocks from its current position, then release it. The editing icon  appears in the upper-right corner of the application.
- 2 Tap the application icon again and select the desired icon design and size.
- 3 Tap **OK** to save the change.

Notifications panel

Notifications alert you to the arrival of new messages, calendar events and alarms, as well as ongoing events, such as when you are on a call.

Opening the notifications panel

Swipe down from the status bar to open the notifications panel. To close the notifications panel, swipe the screen upwards or tap .

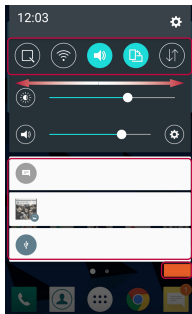
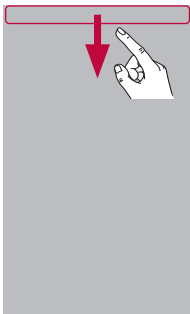

1 Quick Settings Area

2 Notifications

3 CLEAR

- 1** Tap each quick setting button to toggle it on/off. Touch and hold the desired button to directly access the settings menu for the function. To see more toggle buttons, swipe left or right. Tap  to remove, add or rearrange quick setting buttons.
- 2** Current notifications are listed, each with a brief description. Tap a notification to view it.
- 3** Tap to clear all the notifications.

When a notification arrives, its icon appears at the top of the screen. Icons for pending notifications appear on the left, and system icons, such as Wi-Fi and battery strength are shown on the right.

Indicator icons on the Status Bar

Indicator icons appear on the status bar at the top of the screen to report missed calls, new messages, calendar events, device status and more.

Notification icons

Status icons



The icons displayed at the top of the screen provide information about the status of the device. The icons listed in the table below are some of the most common ones.



Icon	Description
	No SIM card inserted
	No network signal available
	Airplane mode is on
	Connected to a Wi-Fi network
	Wired headset connected
	Call in progress
	Missed call
	Bluetooth is on
	System warning
	An alarm is set
	New voicemail available
	New text or multimedia message

Icon	Description
	A song is currently playing
	Silent mode is on
	Vibrate mode is on
	Battery fully charged
	Battery is charging
	The device is connected to a PC via a USB cable
	Downloading data
	Uploading data
	GPS is on
	Data is synchronizing
	Choose input method
	Wi-Fi hotspot is active

NOTE

- The icon's location in the status bar may differ according to the function or service.
- The available options may vary depending on the region or service provider.





Capturing a screenshot

Press and hold the **Volume Down Key** and the **Power/Lock Key** at the same time for 2 seconds to capture a screenshot of the current screen. To view the captured image, tap  >  >  > **Screenshots** folder.

On-screen keyboard

You can enter text by using the on-screen keyboard. The on-screen keyboard appears on the screen when you tap an available text entry field.

Using the keypad and entering text

Icon	Description
	Tap once to capitalise the next letter you type. Double-tap for all caps.
	Tap to go to the keyboard settings. Touch and hold to enter text by voice or access the clip tray.
	Tap to enter a space.
	Tap to create a new line.
	Tap to delete the previous character.

Entering special characters

The on-screen keyboard allows you to enter special characters.

For example, to input "á", touch and hold the "a" button until the pop-up appears and displays related special characters. Without lifting the finger, drag your finger to the desired special character. Once it's highlighted, lift your finger.



NOTE

- A symbol at the top right corner of a key indicates that additional characters are available for that key.

Transferring data between a PC and the device

You can copy or move data between a PC and the device.

Transferring data using USB connection

- 1 Connect your device to a PC using the USB cable that came with your device.
- 2 Open the Notifications panel, tap the current connection type, and select **Media device (MTP)**.
- 3 A window will pop-up on your PC, allowing you to transfer the desired data.

NOTE

- The LG Android Platform Driver must be installed on your PC to be able to detect the device.
- Check the requirements for using **Media device (MTP)**.

Items	Requirement
OS	Microsoft Windows XP SP3, Vista or higher
Window Media Player version	Windows Media Player 10 or higher

LG Bridge

LG Bridge is an application that helps you conveniently manage images, music, videos, documents, etc. saved on a LG device on your PC. Also, you can back up your files such as contacts and images to your PC or update software of a device.

NOTE

- You can see detailed instructions on how to use LG Bridge in Help menu after installing and opening the program.
- Supported features may vary depending on the device.
- The LG unified USB driver is a program required to connect an LG device to a PC. It is automatically installed when installing LG Bridge.

Features of LG Bridge

- Manage contents from your device on PC via Wi-Fi or data.
- Back up and restore the data of your device via USB.
- Update software of a device on your PC via USB.

To download the LG Bridge software

- 1 Go to www.lg.com.
- 2 Tap the Search button and enter the model name to search for the model.
- 3 Select the model information and click **GO**.
- 4 Scroll down, select the **PC SYNC** tab > **Windows** or **Mac OS** > **DOWNLOAD** to download LG Bridge.

Apps

Installing or uninstalling apps

Play Store allows you to browse and search for free and paid applications.

To open the Play Store app



Tap  >  > .

To open a screen with details about an app

At any time while browsing in Play Store, tap an app to open its details screen.

The App details screen includes a description, ratings, comments, and related information about the app. From this screen, you can download, install, uninstall, rate the app, and more.





To uninstall applications

- 1 Tap  >  >  > **General** tab > **Apps**.
- 2 Once all applications appear, scroll to and select the application you want to uninstall.
- 3 Tap **Uninstall**.

Calls

You can enjoy clear calling across the region.



Making a call

- 1 Tap  > .
- 2 Enter the number by using the dialer. To delete a digit, tap .
- 3 After entering the desired number, tap  to place the call.
- 4 To end the call, tap .



NOTE

- To enter "+" to make international calls, touch and hold .

Calling your contacts

- 1 Tap  > .
- 2 Scroll through the contact list. You can also enter the contact's name in the Search field or scroll along the alphabet letters on the right edge of the screen.
- 3 In the list that is displayed, tap  you want to call.





Answering and rejecting a call

- Swipe  in any direction to answer an incoming call.
- Swipe  in any direction to decline an incoming call.

NOTE

- Swipe  if you want to decline a call and send a message to the caller.



Making a second call

- 1 During your first call, tap  > **Add call** and enter the number.
- 2 Tap . Both calls are displayed on the call screen. Your initial call is locked and put on hold.
- 3 Tap the displayed number to toggle between calls. Or tap  to start a conference call.
- 4 To end all calls, tap .

NOTE

- You are charged for each call you make.

Viewing your call logs



- 1 Tap  >  > **Call logs** tab.
- 2 View a list of all dialed, received and missed calls.

NOTE

- Tap any call log entry to view the date, time and duration of the call.
- Tap  > **Delete all** to delete all of the recorded items.

Change your call settings



You can configure call settings, such as call forwarding, as well as other special features offered by your carrier.

- 1 Tap  > .
- 2 Tap  > **Call settings** and configure the desired options.



Contacts

You can add contacts on your device and synchronise them with the contacts in your Google Account or other accounts that support syncing contacts.

Searching for a contact

- 1 Tap  > .
- 2 Tap **Search contacts** and enter the contact name using the keyboard. Matches are displayed as you begin to type.



Adding a new contact

- 1 Tap  > .
- 2 Enter the new contact's number.
- 3 Tap  > **Add to Contacts** > **New contact**.
- 4 If you want to add a picture to the new contact, tap the image icon. Choose **Take photo** or **Select from Gallery**.
- 5 Enter the desired information for the contact.
- 6 Tap **SAVE**.



Favourites contacts

You can classify frequently called contacts as favourites.



Adding a contact to your favourites

- 1 Tap  > .
- 2 Tap a contact to view its details.
- 3 Tap the star at the top right of the screen. The star turns yellow.

Removing a contact from your favourites list

- 1 Tap  >  > **Favourites** tab.
- 2 Choose a contact to view its details.
- 3 Tap the yellow star at the top right of the screen. The star turns a dark colour and the contact is removed from your favourites.

Creating a group

- 1 Tap  >  > **Groups** tab.
- 2 Tap  > **New group**.
- 3 Enter a name for the new group. You can also set a distinct ringtone for the newly created group.
- 4 Tap **Add members** to add contacts to the group and tap **ADD**.
- 5 Tap **SAVE** to save the group.

NOTE

- If you delete a group, the contacts assigned to that group will not be lost. They will remain in your contact list.

Messaging

Your device combines text and multimedia messaging into one intuitive, easy to use menu.

NOTE

- You may be charged for each message you send. Please consult with your service provider.

Sending a message

1 Tap  >  > .

2 Tap , then select one or more entries from your Contacts list.

OR

Enter a contact name or contact number into the **To** field. As you enter the contact name, matching contacts appear. You can tap a suggested recipient and add more than one contact.

3 Tap the text field and start entering your message.

4 Tap  to open the options menu. Choose from any of the available options.

5 Tap  to attach the file that you want to share with message.

6 Tap **Send** to send your message.

Conversation view

Messages exchanged with another party are displayed in chronological order so that you can conveniently see and find your conversations.



Changing your messaging settings

The messaging settings of your device are predefined to allow you to send messages immediately. You can change the settings based on your preferences.

- Tap  >  >  > **Settings**.

Camera

You can use the camera or camcorder to take and share pictures and videos.







- Tap  >  > .

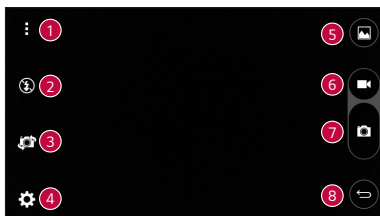

Taking a photo

- 1 Frame your subject on the screen.
- 2 A square around the subject indicates that the camera has focused.
- 3 Tap  to take a photo. Your picture will be automatically saved to the Gallery.

Camera options on the viewfinder



1		Tap to hide/display the camera options on the viewfinder.
2		Tap to manage the camera's flash.
3		Tap to swap between the rear camera lens and the front camera lens.
4		Tap to open the camera settings menu.
5		Tap to view the last photo or video you recorded.
6		Tap to start recording.







7		Tap to take a photo.
8		Tap to exit the camera.

NOTE

- Be sure to clean the protective lens cover with a microfiber cloth before taking pictures. A lens cover with smudges from fingers can cause blurry pictures with a "halo" effect.







Using the advanced settings

In the camera viewfinder, tap  to show the advanced options. Tap each icon to adjust the following camera settings.





	Tap to set the ratio of your picture and the quality of video.
	Tap to activate the camera shutter by voice command. When on, you just say " Cheese ", " Smile ", " LG ", etc. to take a picture.
	Tap to set your camera's timer. This is ideal if you want to be a part of the picture or video.
	Tap to take better pictures and record better videos by displaying a grid line for help with alignment.
	Tap to set the storage location for your pictures and videos. Choose from IN (internal memory) and SD (memory card). This menu appears only when the SD card is inserted.
	Tap to learn how a function works. This icon will provide you with a help guide.

Once you have taken a photo

Tap the image thumbnail on the screen to view the last photo you took.



	Tap to edit the photo.
	Tap to take another photo immediately.
	Tap to open the available sharing options.
	Tap to delete the photo.
	Tap to access additional options.
	Tap to add the photo to your favourites.

Recording a video

- 1 Tap  >  > .
- 2 Frame your subject on the screen.
- 3 Tap  to start recording the video. The length of the recording is displayed on the top of the screen.

NOTE

- Tap  to take pictures while recording video.





- 4 Tap  to pause recording video. You can resume recording by tapping .

OR

Tap  to stop recording. Your video will be automatically saved to the Gallery.



After recording a video

Tap the video thumbnail on the screen to view the last video you recorded.

	Tap to record another video immediately.
	Tap to open the available sharing options to share.
	Tap to delete the video.
	Tap to access additional options.
	Tap to add the video to your favourites

Gallery

The Gallery application presents the pictures and videos in your storage, including those you've taken with the Camera application and those you downloaded from the web or other locations.

- 1 Tap  >  > .
- 2 Tap an album to open it and view its contents. The pictures and videos in the album are displayed in chronological order.
- 3 Tap a picture in an album to view it.

NOTE

- Depending on the software installed, some file formats may not be supported.
- Some files may not play properly due to their encoding.
- If the file size exceeds the available memory, an error can occur when you open files.

Viewing pictures

The Gallery displays your pictures in folders. When an application, such as E-mail, saves a picture, the download folder is automatically created to contain the picture. Likewise, capturing a screenshot automatically creates the Screenshots folder.

Pictures are displayed by the date they were created. Select a picture to view it full screen. Scroll left or right to view the next or previous image.

Editing photos

While viewing a photo, tap .

Setting wallpaper



While viewing a photo, tap  > **Set image as** to set the image as wallpaper or assign it to a contact.

Zooming in and out

Use one of the following methods to zoom in on an image:





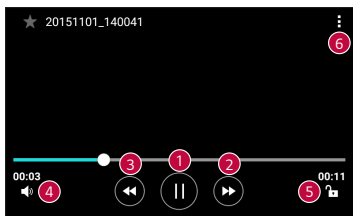

- Double-tap anywhere to zoom in.
- Spread two fingers apart on any place in the picture zoom in. Pinch in or double-tap the image to zoom out.

Playing a video

- 1 Tap  >  > .
- 2 Select the video you want to watch.

Video options





1		Tap to pause/resume video playback.
2		Touch and hold to fast-forward incrementally. Tap to fast-forward 10 seconds.
3		Touch and hold to rewind incrementally. Tap to rewind 10 seconds.
4		Tap to adjust the video volume.
5		Tap to lock/unlock the screen.
6		Tap to access additional options.

NOTE

- While playing a video, slide the right side of the screen up or down to adjust the sound.
- While playing a video, slide the left side of the screen up or down to adjust the brightness.
- While playing a video, slide your finger from left to right (or vice versa) to fast-forward and rewind.



Deleting photos/videos

Use one of the following methods:

- While in a folder, tap , select the photos/videos and then tap **DELETE**.
- While viewing a photo, tap .



E-mail

You can use the Email application to read email from providers other than Gmail. The Email application supports the following account types: POP3, IMAP, Microsoft Exchange (for Enterprise users) and other accounts.

- Tap  >  > .

Adding an account

The first time you open the Email application, a setup wizard opens to help you add an email account. You can also add your email account using the **Settings** app.



- Tap  >  >  > **General** tab > **Accounts & sync** > **ADD ACCOUNT** > **E-mail**.

Working with account folders

- Tap  > **Show all folders**.

Each account has Inbox, Sent, Drafts and Show all folders. Depending on the features supported by your account's service provider, you may have additional folders.



Composing and sending email

- 1 Tap .
- 2 Enter an address for the message's intended recipient. As you enter text, matching addresses will be offered from your contacts. Separate multiple addresses with semicolons.
- 3 Tap the **Cc/Bcc** field to copy or blind copy to other contacts/email addresses.
- 4 Tap the text field and enter your message.
- 5 Longpress the text field to edit selected words (Bold/Italic/Underline/Colour).
- 6 Tap  to attach the file you want to send with your message.
- 7 Tap  to send the message.

Changing an email general settings

- Tap  > **Settings** > **General settings**.

Deleting an email account

- Tap  > **Settings** >  > **Remove account** > Select the account to delete > **REMOVE** > **YES**.



Music

Your device has a music player that lets you play all your favourite tracks.

NOTE







- Depending on the software installed, some file formats may not be supported.
- If the file size exceeds the available memory, an error can occur when you open files.
- Music file copyrights may be protected by international treaties and national copyright laws. Therefore, it may be necessary to obtain permission or a licence to reproduce or copy music. In some countries, national laws prohibit private copying of copyrighted material. Before downloading or copying the file, please check the national laws of the relevant country concerning the use of such material.

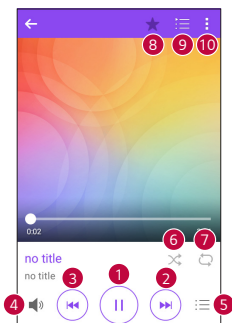



Playing a song

- 1 Tap  >  > .
- 2 Select a music category tab at the top of the screen.
- 3 Tap the song you want to play.

Music player options





1		Tap to pause playback.
		Tap to resume playback.
2		Tap to skip to the next track in the album, playlist or shuffle list. Touch and hold to fast-forward.
3		Tap to restart the current track or skip to the previous track in the album, playlist or shuffle list. Touch and hold to rewind.
4		Tap to adjust the volume.
5		Tap to open the music library.
6		Tap to play the current playlist in shuffle mode (tracks are played in random order).

7		Tap to toggle through repeat all songs, repeat current song and repeat off.
8		Tap to add the song to your favourites.
9		Tap to open the current playlist.
10		Tap to access additional options.

Clock

The Clock app gives you access to the Alarms, Timer, World clock and Stopwatch functions. Access these functions by tapping the tabs across the top of the screen or swiping horizontally across the screen.

- Tap  >  > .

Alarms

The Alarms tab allows you to set alarms.

- 1 Tap **Alarms** tab.
- 2 Tap  to add a new alarm.
- 3 Adjust the settings as necessary and tap **SAVE**.

NOTE

- You can also tap an existing alarm to edit it.

Timer

The Timer tab can alert you with an audible signal when a set amount of time has passed.

- 1 Tap **Timer** tab.
- 2 Set the desired time on the timer.
- 3 Tap **Start** to start the timer.
- 4 Tap **Stop** to stop the timer.

World clock

The World clock tab allows you to easily check the current time in other cities around the world.

- 1 Tap **World clock** tab.
- 2 Tap  and select the desired city.



Stopwatch

The Stopwatch tab allows you to use your device as a stopwatch.

- 1 Tap **Stopwatch** tab.
- 2 Tap **Start** to initiate the stopwatch.
 - Tap **Lap** to record lap times.
- 3 Tap **Stop** to stop stopwatch.

Calculator

The Calculator app allows you to perform mathematical calculations using a basic or scientific calculator.





- 1 Tap  >  > .
- 2 Tap the number buttons to enter numbers.
- 3 For simple calculations, tap the function you want to perform (+, -, x or ÷) followed by =.

NOTE

- For more complex calculations, tap .



Calendar

The Calendar app allows you to track your schedule of events.

- 1 Tap  >  > .
- 2 Select a data and then tap .
- 3 Enter event details and tap **SAVE**.

Tasks







You can register tasks to your device to easily manage schedules.

- 1 Tap  >  > **Tasks**.
- 2 Tap  to add a task.
- 3 Enter task details and then tap **SAVE**.

Voice Recorder

The Voice Recorder app records audible files for you to use in a variety of ways.

Recording a sound or voice



- 1 Tap  >  > .
- 2 Tap  to begin recording.
- 3 Tap  to end the recording.
- 4 Tap  to listen to the recording.

NOTE

- Tap  to access your recordings. You can listen to your saved recordings.



Downloads

Use this application to see what files have been downloaded through the applications.

- Tap  >  > .

FM Radio

Your device has a built-in FM Radio so you can tune in to your favourite stations and listen on the go.

- Tap  >  > .

NOTE

- You must plug in your earphones in order to use them as an antenna.

LG Backup

About backing up and restoring device data

It is recommended that you regularly create and save a backup file on the internal storage, especially before updating any software. Maintaining a current backup file in storage memory may allow you to recover device data if your device is lost, stolen, or corrupted by an unforeseen issue.

This LG Backup application is supported LG device, other software or operating system versions. As a result, when you buy the new LG device, you can backup the current device data to your new device.

If you have the LG Backup application preloaded on your device, you can backup and restore most of your data, including downloaded and pre-installed applications, bookmarks, calendar entries, contacts, home screen settings, and system settings.

WARNING

- To protect against an unexpected power off during backup or restore operations, due to insufficient battery power, you should always keep your battery fully charged.

NOTE

- All files that are stored on your device are deleted before the backup file is restored. Make sure to copy the backup file to another location.
- Please note that your device data will be overwritten with the content of your backup.

To backup your device data

1 Tap  >  > .

2 Select the desired options.

- **Copy data between devices** – Copy data from old device to new device.
- **Back up & restore** – Back up data or restore from backup.

Google apps

Google provides entertainment, social network, and business apps. You may require a Google account to access some apps.

To view more app information, access each app's help menu.

NOTE

- Some apps may not be available depending on the region or service provider.

Google

Search quickly for items on the Internet or your device.

Chrome

Search for information and browse webpages.

Gmail

Send or receive emails via the Google Mail service.

Maps

Find your location on the map, search for locations, and view location information for various places.

YouTube

Watch or create videos and share them with others.

Drive

Store your content on the cloud, access it from anywhere, and share it with others.

Play Music

Discover, listen to, and share music on your device.

Play Movies & TV

Watch videos stored on your device and download various content to watch from the Play Store.

Hangouts

Chat with your friends individually or in groups and use images, emoticons, and video calls while you are chatting.

Photos

Manage photos, albums, and videos that you have saved on the device and uploaded to Google+.

Voice Search

Search quickly for items by saying a keyword or phrase.

Settings



Access the Settings menu

The Settings app allows you to customise and personalise your device.

Opening the settings app

- Tap  > touch and hold  > **System settings**.

OR

- Tap  >  > .

Viewing settings

Tap  to switch the view mode.

- **List view** – Scroll up and down through the list.
- **Tab view** – Swipe left and right or tap the tab you want.

NOTE

- The instructions to perform tasks in this guide are based on the default view setting.

Networks Settings

Wi-Fi

You can use high-speed Internet access while within the coverage of the wireless access point (AP).

On the **Settings** screen, tap **Networks** tab > **Wi-Fi**.

- 1 Tap  to turn Wi-Fi on and start scanning for available Wi-Fi networks.

- 2 Tap a network to connect to it.

- If the network is secured with a lock icon, you will need to enter a security key or password.
- The status bar displays icons that indicate Wi-Fi status.

NOTE

- If you are out of the Wi-Fi zone or have set Wi-Fi to Off, the device may automatically connect to the Web using data, which may incur data charges.

Wi-Fi Direct

Wi-Fi Direct provides a direct connection between Wi-Fi enabled devices without requiring an access point.

- Tap  > **Advanced Wi-Fi** > **Wi-Fi Direct**.

NOTE

- When in this menu, your device is visible to other visible Wi-Fi Direct devices nearby.

Bluetooth

Bluetooth is a short-range communications technology that allows you to connect wirelessly to a number of Bluetooth devices, such as headsets and hands-free car kits, and Bluetooth-enabled handhelds, computers, printers, and wireless devices.

NOTE

- LG is not responsible for the loss, interception or misuse of data sent or received via the Bluetooth feature.
- Always make sure that you share and receive data with devices that are trusted and properly secured.
- If there are obstacles between the devices, the operating distance may be reduced.
- Some devices, especially those that are not tested or approved by Bluetooth SIG, may be incompatible with your device.

Pairing your device with another Bluetooth device

- 1 On the **Settings** screen, tap **Networks** tab > **Bluetooth**.
- 2 Tap  to turn Bluetooth on and start scanning for available Bluetooth devices.
 - If you want to detect the visible devices in range additionally, tap **SEARCH**.
- 3 Choose the device you want to pair with from the list. Once the pairing is successful, your device connects to the other device.

NOTE

- Pairing between two Bluetooth devices is a one-time process. Once a pairing has been created, the devices will continue to recognise their partnership and exchange information.
- Please consult documentation included with Bluetooth device for information on pairing mode and passcode (typically 0 0 0 0 – four zeroes).

Sending data via Bluetooth

- 1 Select a file or item such as a contact or media file.
- 2 Select the option for sending data via Bluetooth.
- 3 Search for and pair with a Bluetooth-enabled device.

NOTE

- Due to different specifications and features of other Bluetooth-compatible devices, display and operations may be different, and functions such as transfer or exchange may not be possible with all Bluetooth compatible devices.

Receiving data via Bluetooth

- 1 On the **Settings** screen, tap **Networks** tab > **Bluetooth**.
- 2 Tap  to turn Bluetooth on.
- 3 You will receive a request to accept a pairing attempt from the sending device. Be sure to select **ACCEPT**.

Mobile data

Displays the data usage and device data usage limit.

- Tap  to toggle your device data connection On or Off. This allows you to manage your device data usage. You can use a Wi-Fi network connection for data instead.

Call

Allows you to configure various call settings.

On the **Settings** screen, tap **Networks** tab > **Call**.

- **Voicemail** – Allows you to select your carrier's voicemail service.
- **Fixed dialing numbers** – Allows you to manage and compile a list of numbers that can be called from your device. You need your PIN2, which is available from your operator. If activated, only numbers in the fixed dial list can be called from your device.
- **Incoming voice call pop-up** – Displays a pop-up for an incoming call when an app is in use.
- **Call reject** – Allows you to set the call decline function.
- **Decline with message** – When you want to decline a call, you can send a quick message using this function. This is useful if you need to decline a call during a meeting.
- **Call forwarding** – Allows you to choose when to forward calls.
- **Auto answer** – Set the time before a connected hands-free device automatically answers an incoming call.
- **Connection vibration** – Vibrates your device when the other party answers the call.
- **Save unknown numbers** – Allows you to add unknown numbers to contacts after a call.
- **Power key ends call** – Allows you to use the Power key to end calls.
- **Silence incoming calls** – Enable to allow you to flip the device to silence incoming calls.
- **Call barring** – Locks incoming, outgoing or international calls.
- **Call duration** – Allows you to view the call duration for various types of calls.
- **Additional settings** – Allows you to change the following settings such as **Caller ID** or **Call waiting**, etc.

NFC

Your phone is an NFC-enabled cell mobile phone. NFC (Near Field Communication) is a wireless connectivity technology that enables two-way communication between electronic devices. It operates over a distance of a few centimetres. You can share your content with an NFC tag or another NFC support device by simply tapping it with your device. If you tap an NFC tag with your device, it displays the tag content on your device.

On the **Settings** screen, tap **Networks** tab > **Share & connect** > **NFC**.

- 1 Tap  to turn NFC on.
- 2 Allows you to send or receive files simply by bringing your phone and another data compatible device together (typically within 20mm of each other) at the NFC touchpoint.
 - **Tap & pay** – When NFC is turned on, you can use the Tap & pay feature to pay for items just by touching your phone to a reader at a register. If your phone doesn't have a default app, you can browse Google Play Store for other payment apps.

Android Beam

When this feature is turned on, you can transfer app content to another NFC-capable device by holding the devices close together. Just bring the device together (typically back to back) and then tap your screen. The app determines what gets beamed.

On the **Settings** screen, tap **Networks** tab > **Share & connect** > **Android Beam**.

- 1 Tap  to turn Android Beam on (Turn on Android Beam on each device).
- 2 Select the screen or files to share (e.g. images from Gallery).
- 3 Hold devices together.
- 4 Tap the screen that you want to send after shrinking the screen (Each app determines what is sent or received).

Printing

Allows you to print the content of certain screens (such as web pages displayed in Chrome) to a printer connected to the same Wi-Fi network as your Android device.

On the **Settings** screen, tap **Networks** tab > **Share & connect** > **Printing**.

Printing via wireless printer

- 1 Select the content such as images or documents.
- 2 Tap  > **Print** >  > **All printers...**, and then select a printer.

USB tethering

Allows you to share the internet connection with your computer via a USB cable.

- 1 Connect your device to your PC with a USB cable.
- 2 On the **Settings** screen, tap **Networks** tab > **Tethering**.
- 3 Tap  to turn USB tethering on.

Wi-Fi hotspot

You can also use your device to provide a device broadband connection. Create a hotspot and share your connection.

On the **Settings** screen, tap **Networks** tab > **Tethering**.

- 1 Tap  to turn Wi-Fi hotspot on.
- 2 Tap Set up Wi-Fi hotspot to change the SSID, security type, password, and other hotspot options.

Bluetooth tethering

Allows you to connect to other devices via Bluetooth.

- On the **Settings** screen, tap **Networks** tab > **Tethering**.
- Tap  to turn Bluetooth tethering on to share your connection via Bluetooth tethering.

Airplane mode

Allows you to use many of your device features, such as games, and music, when you are in an area where making or receiving calls or data use is prohibited. When you set your device to Airplane Mode, it cannot send or receive any calls or access online data.

On the **Settings** screen, tap **Networks** tab > **More** > **Airplane mode**.

Mobile networks

This menu allows you to configure various device network settings.

On the **Settings** screen, tap **Networks** tab > **More** > **Mobile networks**.

VPN

From your device, you can add, set up, and manage virtual private networks (VPNs) that allow you to connect and access resources inside a secured local network, such as your corporate network.

On the **Settings** screen, tap **Networks** tab > **More** > **VPN**.

Sound & notification settings

Allows you to change settings for various sounds on the device.

On the **Settings** screen, tap **Sound & notification** tab.

- **Sound profile** – Allows you to set your device sound profile.
- **Volume** – Adjust the device volume settings to suit your needs and environment.
- **Ringtone** – Allows you to set the ringtones for calls. You can also add and delete ringtones.
- **Ringtone ID** – Allows you to compose ringtones based on phone number of incoming call.
- **Sound with vibration** – Enable to set the device to vibrate in addition to the ringtone when you receive calls.
- **Vibration type** – Allows you to choose the type of vibration.

- **Do not disturb** – Allows you to set a schedule when to prevent interruptions from notifications. You can set to allow certain features to interrupt when Priority only is set.
- **Lock screen** – Allows you to choose if you want to show or hide notifications on the lock screen.
- **Apps** – Allows you to set notifications for individual apps including setting as priority and preventing them from displaying notifications.

More settings

Allows you to set other sound & notification settings.

On the **Settings** screen, tap **Sound & notification** tab > **More**.

- **Notification sound** – Allows you to set the notification sound. You can also add and delete notification sounds.
- **Vibrate on tap** – Enable to vibrate when tapping the Home touch buttons and during other UI interactions.
- **Sound effects** – This menu lets you select whether you hear tones when tapping numbers on the dial pad, selecting on-screen options, and more.
- **Message/call voice notifications** – Allows your device to read out incoming calls and message events automatically.

Display settings

Home screen

Allows you to set your home screen settings.

On the **Settings** screen, tap **Display** tab > **Home screen**.

- **Select Home** – Select the desired Home theme.
- **Theme** – Sets the screen theme for your device. You can download new themes from LG SmartWorld.
- **Wallpaper** – Sets the wallpaper to use on your Home screen.

- **Screen swipe effect** – Choose the desired type of effect to display when you swipe from one Home screen canvas to the next.
- **Allow Home screen looping** – Enable to allow continuous Home screen scrolling (loop back to first screen after last screen).
- **Help** – Displays help information for the Home screen.

Lock screen

Allows you to set your lock screen settings.

On the **Settings** screen, tap **Display** tab > **Lock screen**.

- **Select screen lock** – Allows you to set a screen lock type to secure your device.
- **Smart Lock** – Sets to keep your device unlocked with trusted device or a place. If you need more information, please refer to **Smart Lock** section in **Locking and unlocking the device**.
- **Wallpaper** – Select the wallpaper to display for your lock screen.
- **Shortcuts** – Allows you to choose the shortcuts available on the lock screen.
- **Contact info for lost phone** – Allows you to display the owner information on the lock screen in case the device is lost.
- **Lock timer** – Allows you to set the amount of time before the screen automatically locks after the screen has timed-out.
- **Power key instantly locks** – Checkmark to instantly lock the screen when the Power/Lock Key is pressed. This setting overrides the lock timer setting.

Home touch buttons

Set the Home touch buttons displayed at the bottom of all screens. Set which buttons are displayed, their position on the bar and what they look like.

On the **Settings** screen, tap **Display** tab > **Home touch buttons**.

More display settings

Allows you to set other display settings.

On the **Settings** screen, tap **Display** tab.

- **Font type** – Select the desired font type.
- **Font size** – Select the desired font size.
- **Brightness** – Adjust the screen brightness by using the slider.
- **Auto-rotate screen** – Set to switch orientation automatically when you rotate the device.
- **Screen timeout** – Set the time delay before the screen automatically turns off.
- **Daydream** – Select the screen saver to be displayed when the device is sleeping while docked and/or charging.
- **Motion sensor calibration** – Allows you to improve the accuracy of the tilt and speed of the sensor.

General settings

Language & keyboard

Allows you to change the text input settings.

Select the language for the text on your device and for configuring the on-screen keyboard, including words that you've added to its dictionary.

On the **Settings** screen, tap **General** tab > **Language & keyboard**.

- **Language** – Choose a language to use on your device.
- **Current keyboard** – Allows you to select the current keyboard type.
- **LG Keyboard** – Change the LG Keyboard settings.
- **Google voice typing** – Change the voice input settings.
- **Text-to-speech output** – Tap to set the preferred engine or general settings for text-to-speech output.
- **Pointer speed** – Adjust the pointer speed.
- **Reverse buttons** – Reverse the mouse buttons to use primary button on right.

Location

Turn on location service, your device determines your approximate location using Wi-Fi and device networks. When you select this option, you're asked whether you consent to allowing Google to use your location when providing these services.

On the **Settings** screen, tap **General** tab > **Location**.

- **Mode** – Sets the how your current location information is determined.
- **Camera** – Enable to tag photos or videos with their locations.
- **Google Location History** – Allows you to choose your location information settings as accessed by Google and its products.

Accounts & sync

Use this menu to add, remove, and manage your Google and other supported accounts. You also use these settings to control how and whether all applications send, receive, and sync data on their own schedules and whether all applications can synchronise user data automatically.

Gmail™, Calendar, and other applications may also have their own settings to control how they synchronise data; see the sections on those applications for details.

On the **Settings** screen, tap **General** tab > **Accounts & sync**.

- **Auto-sync data** – Enable this option to automatically sync all accounts you've added on your device.
- **ACCOUNTS** – Displays all of your added accounts. Tap one to view and/or manage it.
- **ADD ACCOUNT** – Tap to add new account.

Accessibility

Use the Accessibility settings to configure accessibility plug-ins you have installed on your device.

On the **Settings** screen, tap **General** tab > **Accessibility**.

- **Vision** – Sets options for people with impaired sight.
 - **TalkBack** – Allows you to set up the TalkBack function which assists people with impaired vision by providing verbal feedback.
 - **Message/call voice notifications** – Enable to allows you to hear automatic spoken alerts for incoming calls and messages.
 - **Screen shade** – Enable to set the screen to a darker contrast.
 - **Font size** – Sets the font size.
 - **Touch zoom** – Allows you to zoom in and out by triple-tapping the screen.
 - **Screen colour inversion** – Enable to invert the colours of the screen and content.
 - **Screen colour filter** – Allows you to change the colours of screen and content.
 - **Power key ends call** – Enable so that you can end voice calls by pressing the Power/Lock Key.
- **Hearing** – Sets options for people with impaired hearing.
 - **Captions** – Allows you to customise caption settings for those with hearing impairments.
 - **Flash alerts** – Enable to set the flash to blink for incoming calls and notifications.
 - **Turn off all sounds** – Enable to turn off all device sounds.
 - **Audio type** – Sets the audio type.
 - **Sound balance** – Sets the audio route. Move the slider on the slide bar to set it.

- **Motor & cognition** – Sets options for people with impaired motor skills.
 - **Touch feedback time** – Sets the touch feedback time.
 - **Touch assistant** – Show a touch board with easy access to common actions.
 - **Screen timeout** – Sets the amount of time before the backlight turns off automatically.
 - **Touch control areas** – Allows you to select an area of the screen to limit touch activation to just that area of the screen.
- **Accessibility features shortcut** – Allow you to access selected features quickly when triple-tapping the Home button.
- **Auto-rotate screen** – Enable to allow the device to rotate the screen depending on the physical device orientation (portrait or landscape).
- **Switch Access** – Allows you to interact with your device using one or more switches that work like keyboard keys. This menu can be helpful for users with mobility limitations that prevent them from interacting directly with your device.

Shortcut key

Get quick access to apps by pressing the **Volume Keys** when the screen is off or locked.

On the **Settings** screen, tap **General** tab > **Shortcut key**.

- Press **Volume Up Key** twice to launch Capture+.
- Press **Volume Down Key** twice to launch Camera and take a picture.

Google

Use Google Settings to manage your Google apps and account settings.

On the **Settings** screen, tap **General** tab > **Google**.

Security

Use this menu to configure how to help secure your device and its data.

On the **Settings** screen, tap **General** tab > **Security**.

- **Content lock** – Select lock types to lock memos for QuickMemo+.
- **Encrypt phone** – Allows you to encrypt data on the device for security. You will be required to enter a PIN or password to decrypt your device each time you power it on.
- **Encrypt SD card storage** – Encrypt SD card storage and keep data unavailable for other devices.
- **Set up SIM card lock** – Sets the PIN to lock your SIM card and allows you to change the PIN.
- **Password typing visible** – Enable to briefly show each character of passwords as you enter them so that you can see what you enter.
- **Phone administrators** – View or deactivate device administrators.
- **Unknown sources** – Allow installation of non-Play Store applications.
- **Verify apps** – Disallow or warn before installation of apps that may cause harm.
- **Storage type** – Displays the current storage type.
- **Certificate management** – Allows you to manage your security certificates.
- **Trust agents** – Select apps to use without unlocking screen.
- **Screen pin** – You can enable your device to only show a certain app's screen using screen pin.
- **Usage access for apps** – Allows you to view usage information of apps on your device.

Date & time

Set your preferences for how the date and time is displayed.

On the **Settings** screen, tap **General** tab > **Date & time**.

Storage & USB

You can monitor the used and available internal memory in the device. On the **Settings** screen, tap **General** tab > **Storage & USB**.

DEVICE STORAGE

- **Internal storage** – Displays the total amount of space and the used space in your device internal memory in text and with a bar graph (unused space is gray). Tap to view the corresponding apps and the amount of space they use.

PORTABLE STORAGE

Displays the total amount of space and the used space in your memory card.

Battery & power saving

Displays the current battery status including the percentage of remaining charge and charging state.

On the **Settings** screen, tap **General** tab > **Battery & power saving**.

- **Battery usage** – Displays the battery usage level and battery use details. Tap one of the items to see more detailed information.
- **Battery percentage on status bar** – Checkmark to display the battery level percentage on the status bar next to the Battery icon.
- **Battery saver** – Tap the Battery Saver switch to toggle it on or off. Sets the battery charge percent level that automatically turns on Battery Saver.

Memory

You can monitor the memory used averagely and the memory used by apps in the device.

On the **Settings** screen, tap **General** tab > **Memory**.

Apps

Allows you to view details about the apps installed on your device, manage their data, and force them to stop.

On the **Settings** screen, tap **General** tab > **Apps**.

Default message app

This menu allows you to choose what messaging app to use as your default messaging app.

On the **Settings** screen, tap **General** tab > **Default message app**.

Backup & reset

Change the settings for managing your settings and data.

On the **Settings** screen, tap **General** tab > **Backup & reset**.

- **LG Backup** – Backs up all information on the device and restores it in the event of data loss or replacement. If you need more information, please refer to **LG Backup** section in **Apps**.
- **Back up my data** – Back up app data, Wi-Fi passwords, and other settings to Google servers.
- **Backup account** – Displays the account that is currently being used to back up information.
- **Automatic restore** – When reinstalling an app, restore backed up settings and data.
- **Network settings reset** – Reset all network settings.
- **Factory data reset** – Reset your settings to the factory default values and delete all your data. If you reset the device this way, you are prompted to re-enter the same information as when you first started Android.

About phone

View legal information, check device status and software versions, and perform a software update.

On the **Settings** screen, tap **General** tab > **About phone**.

Appendix

Device software update

LG device software update from the Internet

For more information about using this function, please visit <http://www.lg.com/common/index.jsp> → select your country and language.

This feature allows you to conveniently update the firmware on your device to a newer version from the Internet without needing to visit a service centre. This feature will only be available if and when LG makes a newer firmware version available for your device.

Because the device firmware update requires the user's full attention for the duration of the update process, please make sure you check all instructions and notes that appear at each step before proceeding. Please note that removing the USB data cable during the upgrade may seriously damage your device.

NOTE

- LG reserves the right to make firmware updates available only for selected models at its own discretion and does not guarantee the availability of the newer version of the firmware for all handset models.

LG device software update via Over-the-Air (OTA)

This feature allows you to conveniently update your device software to a newer version via OTA, without connecting using a USB data cable. This feature will only be available if and when LG makes a newer firmware version available for your device.

You should first check the software version on your device:

Settings > General tab > About phone > Update Center > Software Update > Check now for update.



 **NOTE**

- Your personal data from internal device storage—including information about your Google account and any other accounts, your system/application data and settings, any downloaded applications and your DRM licence—might be lost in the process of updating your device software. Therefore, LG recommends that you backup your personal data before updating your device software. LG does not take responsibility for any loss of personal data.
- This feature depends on your network service provider, region and country.

FAQ

This chapter lists some problems you might encounter when using your device. Some problems require you to call your service provider, but most are easy to fix yourself.

Message	Possible causes	Possible corrective measures
SIM card error	There is no SIM card in the device or it is inserted incorrectly.	Make sure that the SIM card is correctly inserted.
No network connection/ Dropped network	Signal is weak or you are outside the carrier network.	Move toward a window or into an open area. Check the network operator coverage map.
	Operator applied new services.	Check whether the SIM card is more than 6~12 months old. If so, change your SIM card at your network provider's nearest branch. Contact your service provider.

Message	Possible causes	Possible corrective measures
Codes do not match	To change a security code, must need to confirm the new code by re-entering it.	If you forget the code, contact your service provider.
	The two codes you entered do not match.	
No applications can be set	Not supported by service provider or registration required.	Contact your service provider.
Downloaded application causes a lot of errors.	Remove the application.	<ol style="list-style-type: none"> 1 Tap  >  > . 2 Tap General tab > Apps. 3 Tap the app > Uninstall.
Calls not available	Dialing error	New network not authorised.
	New SIM card inserted.	Check for new restrictions.
	Pre-paid charge limit reached.	Contact service provider or reset limit with PIN2.
Device cannot be turned on	On/Off key pressed too briefly.	Press the On/Off key for at least two seconds.
	Battery is not charged.	Charge battery. Check the charging indicator on the display.

Message	Possible causes	Possible corrective measures
Charging error	Battery is not charged.	Charge battery.
	Outside temperature is too hot or cold.	Make sure device is charging at a normal temperature.
	Contact problem	Check the charger and its connection to the device.
	No voltage	Plug the charger into a different outlet.
	Charger defective	Replace the charger.
	Wrong charger	Use only original LG accessories.
Number not allowed.	The Fixed dialling number function is on.	Check the Settings menu and turn the function off.
Impossible to receive/send SMS & photos	Memory full	Delete some data, such as applications or messages from your device to make more memory available.
Files do not open	Unsupported file format	Check the supported file formats.
No sound	Vibration mode	Check the settings status in the sound menu to make sure you are not in vibration or silent mode.

Message	Possible causes	Possible corrective measures
Hangs up or freezes	Intermittent software problem	If the screen freezes or the device does not respond when you try to operate it, remove the battery and reinsert it. Then power the device back on. OR Try to perform a software update through the website.

Anti-Theft Guide

You can set up your device to prevent other people from using it if it's been reset to factory settings without your permission. For example, if your device is lost, stolen, or wiped, only someone with your Google account or screen lock information can use the device.

All you need to make sure your device is protected is:

- **Set a screen lock:** If your device is lost or stolen but you have a screen lock set, the device can't be erased using the Settings menu unless your screen is unlocked.
- **Add your Google account on your device:** If your device is wiped but you have your Google account on it, the device can't finish the setup process until your Google account information is entered again.

After your device is protected, you'll need to either unlock your screen or enter your Google account password if you need to do a factory reset. This ensures that you or someone you trust is doing the reset.

NOTE

- Do not forget your Google account and password you had added to your device prior to performing a factory reset. If you can't provide the account information during the setup process, you won't be able to use the device at all after performing the factory reset.

More information

Open source software notice information

To obtain the source code under GPL, LGPL, MPL, and other open source licenses, that is contained in this product, please visit

<http://opensource.lge.com>.

In addition to the source code, all referred license terms, warranty disclaimers and copyright notices are available for download.

LG Electronics will also provide open source code to you on CD-ROM for a charge covering the cost of performing such distribution (such as the cost of media, shipping, and handling) upon email request to opensource@lge.com. This offer is valid for three (3) years from the date on which you purchased the product.

Trademarks

- Copyright ©2016 LG Electronics, Inc. All rights reserved. LG and the LG logo are registered trademarks of LG Group and its related entities. All other trademarks are the property of their respective owners.
- Google™, Google Maps™, Gmail™, YouTube™, Hangouts™ and Play Store™ are trademarks of Google, Inc.
- Bluetooth® is a registered trademark of Bluetooth SIG, Inc. worldwide.
- Wi-Fi® and the Wi-Fi logo are registered trademarks of the Wi-Fi Alliance.
- All other trademarks and copyrights are the property of their respective owners.

Declaration of conformity

Hereby, **LG Electronics** declares that this **LG-K350n** product is in compliance with the essential requirements and other relevant provisions of Directive **1999/5/EC**. A copy of the Declaration of Conformity can be found at **<http://www.lg.com/global/declaration>**

Contact office for compliance of this product

LG Electronics European Shared Service Center B.V.
Krijgsman 1, 1186 DM Amstelveen, The Netherlands



Disposal of your old appliance

- 1 This crossed-out wheeled bin symbol indicates that waste electrical and electronic products (WEEE) should be disposed of separately from the municipal waste stream.
- 2 Old electrical products can contain hazardous substances so correct disposal of your old appliance will help prevent potential negative consequences for the environment and human health. Your old appliance may contain reusable parts that could be used to repair other products, and other valuable materials that can be recycled to conserve limited resources.
- 3 You can take your appliance either to the shop where you purchased the product, or contact your local government waste office for details of your nearest authorised WEEE collection point. For the most up to date information for your country please see www.lg.com/global/recycling



Disposal of waste batteries/accumulators

- 1 This symbol may be combined with chemical symbols for mercury (Hg), cadmium (Cd) or lead (Pb) if the battery contains more than 0.0005% of mercury, 0.002% of cadmium or 0.004% of lead.
- 2 All batteries/accumulators should be disposed separately from the municipal waste stream via designated collection facilities appointed by the government or the local authorities.
- 3 The correct disposal of your old batteries/accumulators will help to prevent potential negative consequences for the environment, animal and human health.
- 4 For more detailed information about disposal of your old batteries/accumulators, please contact your city office, waste disposal service or the shop where you purchased the product.



Allgemeine Anfragen

< LG Customer Information Center >

Telefonisch unter: **01806 11 54 11**

(0,20 € pro Anruf aus dem deutschen Festnetz der DTAG;
Mobilfunk max. 0,60 € pro Anruf)

General Inquiries

< LG Customer Information Center >

01806 11 54 11

(€ 0.20 per call from the German fixed-line network of Deutsche
Telekom AG; mobile network max. € 0.60 per call)

CE0168