

DIGITALES SCHNURLOSTELEFON

D1110 - D1120 - D1130 - D1140

D1115 - D1125 - D1135 - D1145



AUS GUTEM
GRUND
GRUNDIG

Inhaltsverzeichnis

Vorwort	4
Präsentation des Telefons	5
Die Basis	5
Tasten des Mobilteils	6
Navigationstaste.....	6
Installation des Telefons.....	7
Symbole auf dem Mobilteil	8
Menüs	9
Übersicht	9
Navigation.....	9
Anrufe	10
Anruf tätigen.....	10
Anruf entgegennehmen	10
Freisprechen (Nur Modell D1120, D1125, D1140 und D1145)	10
Anruf beenden	10
Mikrofon stummschalten.....	10
Mailbox (je nach Anbieter)	10
Anrufen einer gespeicherten Nummer	11
Pause einfügen (bei der Wahl).....	11
Externe Anrufe	11
Anrufliste	12
Rufnummernübermittlung (CLIP)	12
Liste der eingegangenen Anrufe	12
Liste der abgehenden Anrufe	12
Rückruf eines Gesprächspartners	12
Erstellung eines Adressbucheintrags aus der Anrufliste.....	12
Eintrag in der Anrufliste löschen	13
Telefonbuch	14
Wählen einer Rufnummer aus dem Speicher.....	14
Erstellen / Speichern eines Eintrags	14
Ändern eines Eintrags	14
Gespeicherten Eintrag löschen	14
Festlegen von Kurzwahlnummern.....	15



Funktionen für den gleichzeitigen Betrieb mehrerer Mobilteile	16
Interne Gespräche/Intercom	16
Beantworten eines internen Anrufes	16
Gleichzeitiger externer und interner Anruf	16
Telefoneinstellungen.....	17
Dem Mobilteil einen Namen geben.....	17
Ruftonlautstärke für das Mobilteil	17
Auswahl des Ruftons	17
Tastenton EIN/AUS.....	17
Sprachauswahl	17
Automatisches Auflegen	17
Tastensperre	17
Einstellen von Datum und Uhrzeit.....	18
Zeit und Datum	18
Uhrzeitformat	18
Datumsformat.....	18
Alarm	18
Ändern des Wecktons.....	18
Erweiterte Einstellungen	19
PIN-Code der Basisstation.....	19
Verbindung von Mobilteil und Basisstation	19
Ein Mobilteil abmelden.....	19
Auswahl des Landes (versionsabhängig)	19
Zurück zu den Voreinstellungen für Mobilteil /Basisstation.....	19
Präfix Ruftonpriorität (Gemäß Land)	20
Einstellen der Dauer des "Flash"-Signals	20
Tonwahl-/Pulswahl-Verfahren	20
Erste Rufton.....	20
Anrufbeantworter (Nur Modell D1115 - D1125 - D1135 und D1145).....	21
Ein - /Ausschalten des Anrufbeantworters.....	21
Anrufbeantworter – Modus ändern	21
Ansage ändern.....	21
Ansage anhören.....	22
Ansage löschen.....	22
Hören Sie Ihre Nachrichten ab.....	22
Nachrichten löschen.....	22

Anrufbeantworter – Einstellungen (Nur Modell D1115 - D1125 - D1135 und D1145)	23
Anzahl der Klingelzeichen	23
Fernabfrage.....	23
Kurzhinweise zum sicheren Umgang mit Akkus	24
Allgemeine Pflege des Produktes	24
Akkus wechseln	24
Mögliche Probleme	25
Fehlersuche.....	25



VORWORT

Sehr geehrter Kunde,

wir gratulieren Ihnen zum Kauf Ihres Grundig DECT-Telefons und danken Ihnen für das entgegengebrachte Vertrauen.

Dieses Gerät wurde mit der größtmöglichen Sorgfalt hergestellt, falls Sie Schwierigkeiten mit dem Betrieb desselben haben sollten, empfehlen wir dieses Benutzerhandbuch zu Rate zu ziehen. Weitere Informationen erhalten Sie auf der Website:

<http://www.grundig-dect.com>

Für einen sicheren und einfachen Betrieb des Gerätes lesen Sie bitte aufmerksam den Absatz «**Aufstellen / Reichweite**» in der Garantiekarte, die der Packung beigelegt ist.



Das CE-Zeichen bestätigt die grundsätzliche Übereinstimmung des Produktes mit der Vorschrift 1999/5/EC des Parlaments der Europäischen Gemeinschaft betreffend Funkanlagen und Telekommunikationseinrichtungen.

Die Konformitätserklärung kann auf der Webseite www.grundig-dect.com eingesehen oder unter folgender Adresse angefordert werden:

X-GEM SAS

9 rue de la Négresse
64200 Biarritz - France



PRÄSENTATION DES TELEFONS

Die Basis

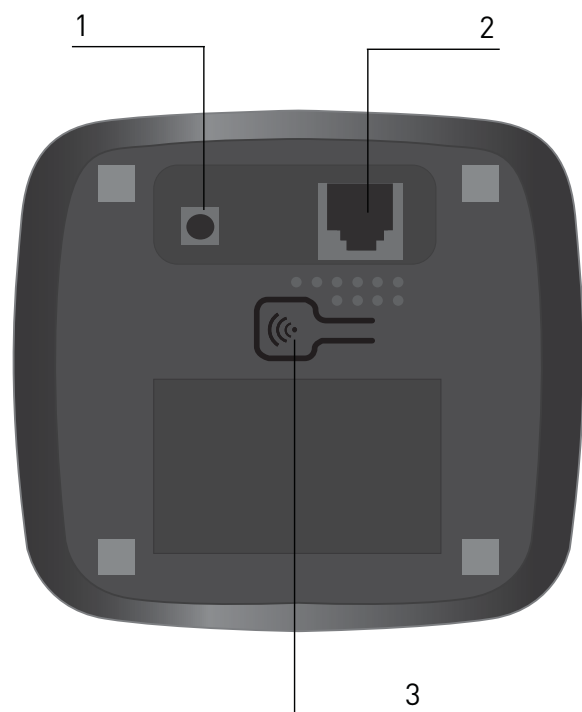

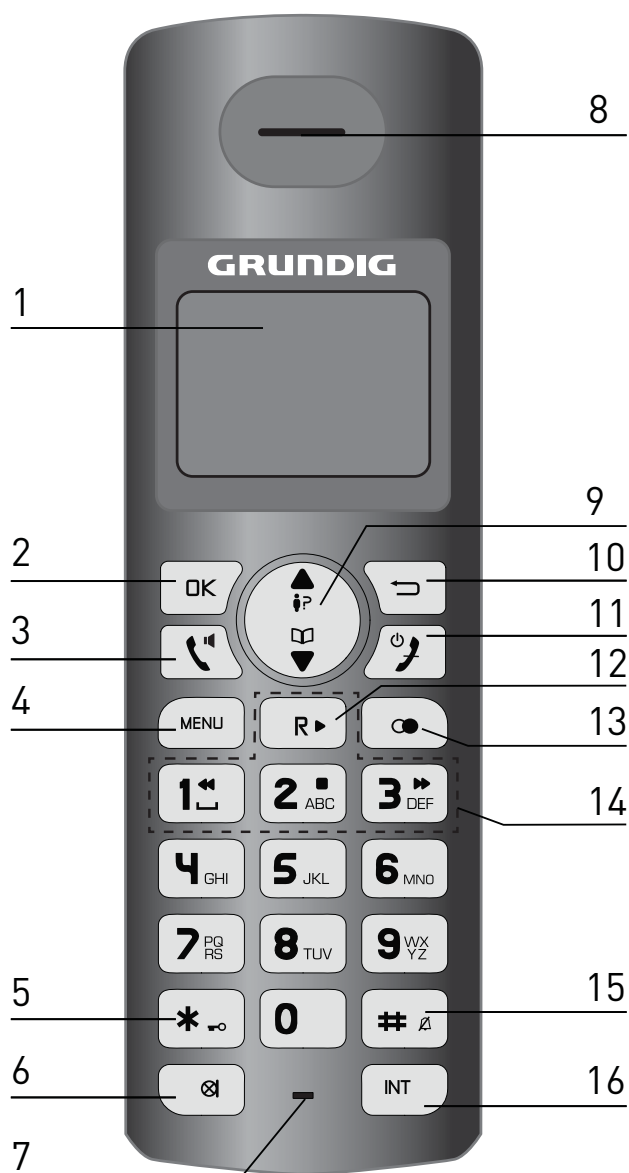

1	Buchse für das Netzgerät
2	Buchse für die Telefonleitung
3	Druckknopf der Basisstation - Kurzes Drücken: Sucht Mobilteile (Paging). - Langes Drücken: Aktivierung Pairing- Modus.

Tasten des Mobilteils



1	Display mit Hintergrundbeleuchtung (nur Modell D1130 , D1135 , D1140 und D1145)
2	Auswahl bestätigen
3	Rufannahmetaste / Freisprechmodus aktivieren - deaktivieren (während eines Anrufs) (nur Modell D1120 , D1125 , D1140 und D1145)*
4	Zugriff auf das Hauptmenü
5	Tastatursperre aktivieren - deaktivieren (lange drücken im Standby-Modus)
6	Stummschaltung des Mikrofons aktivieren - deaktivieren (während eines Anrufs)
7	Mikrofon
8	Lautsprecher
9	Menünavigationstasten: ▲ Zugang zur Anrufliste ▼ Zugriff auf das Telefonbuch
10	Aktion abbrechen / Zurück zum vorhergehenden Menü
11	Beenden eines Anrufs (während eines Anrufs) / Mobilteil ein- bzw. ausschalten (lange drücken)
12	R-Taste: Verwaltung mehrerer Anrufe
13	Zugang zur Wahlwiederholung
14	Schneller Zugriff auf Ihre Nachrichten des Anrufbeantworters (nur Modell D1115 , D1125 , D1135 und D1145)
15	Stummschaltung des Ruftones aktivieren - deaktivieren (lange drücken im Standby-Modus)
16	Anruf eines weiteren Mobilteils (im Standby-Modus)

* Das Symbol  auf der Taste  ist nur für die Modelle **D1125** und **D1145** gültig.

Navigationstaste



- **Auf dem Startbildschirm:** Zugang zur Anrufliste.
- **Im Menü:** Navigation nach oben.







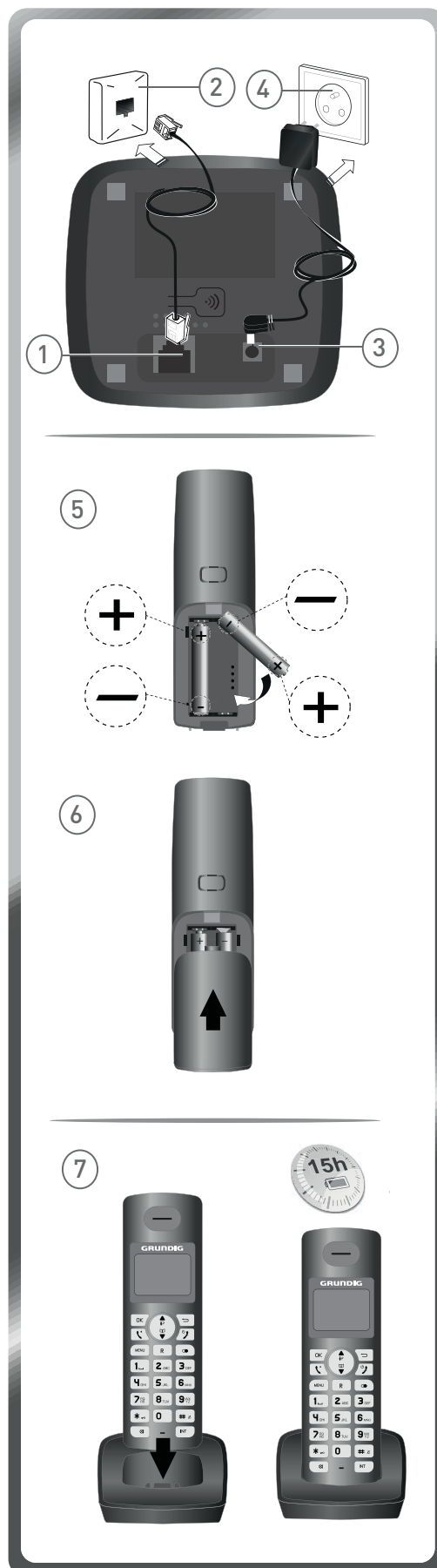





- **Auf dem Startbildschirm:** Zugriff auf das Telefonbuch.
- **Im Menü:** Navigation nach unten.

INSTALLATION DES TELEFONS

1. Schließen Sie das eine Ende des Telefonkabels an der Basisstation an.
2. Schließen Sie das andere Ende des Telefonkabels an der Telefondose in der Wand an.
3. Schließen Sie die Basisstation an das Netzteil an.
4. Schließen Sie das Netzteil an die Steckdose an.
5. Setzen Sie die Akkus ein.
6. Setzen Sie die Abdeckung des Akkufachs. " *SEARCHING...*" wird auf dem Display angezeigt.
7. Stellen Sie das Mobilteil zum Laden in die Basisstation. Bevor das Mobilteil das erste Mal benutzt werden kann, muss es **15 Stunden** lang geladen werden



Symbole auf dem Mobilteil

	Signalstärke (blinkt, wenn kein Signal vorhanden ist oder das Signal schwach ist)		Verpasste nicht abgehörte Anrufe (in der Anrufliste)
	Anruf		Telefonbuch (wird angezeigt für Zugang zum Telefonbuch)
	Nicht abgerufene Sprachnachricht(en) auf Ihrer Voicebox		Akkuladezustand  : voll aufgeladen  blinkt: die Akkus sind schwach  blinkt (Mobilteil in die Ladeschale): Während des Ladevorgangs
	Stummschaltmodus aktiviert		Aktivierte Weckfunktion
	Aktivierter Freisprechmodus *		Anrufbeantworter ** Leuchtet: Aktivierter Anrufbeantworter Blinkt: Neue Nachricht(en) auf Ihrem Anrufbeantworter

* nur Modell **D1120, D1125, D1140** und **D1145**

** nur Modell **D1115, D1125, D1135** und **D1145**

MENÜS





Übersicht

TELEF. BUCH	NEUER EINTR.	ERW. EINST	PIN ANDERN
	EINTRAGE		ANMELDUNG
	EINTR. ANDERN		ABMELDEN
	LOSCHEN		LAND*
	ALLE LOSCHEN		ZURÜCKSETZEN
	DIREKT. SPEIC		AUT. VORWAHL
			RÜCKRUFZEIT
			WAHLVERFAHR.
			1. RUFTON
PERS. EINST	MOBILT. NAME	ANRUF BEAN.**	ABSPIELEN
	MOBILT. TONE		ALLE LOESCHEN
	SPRACHE		AB EIN/AUS
	AUT. AUFLEG.		ANSAGE AUFN.
			ANTW. -MODUS
			AB-EINSTELL.
UHR & WECKER	DATUM/ZEIT		
	FORMAT		
	WECKER		
	WECKTON		

* Versionsabhängig





** nur Modell **D1115, D1125, D1135** und **D1145**

Navigation

Um durch die Menüs zu navigieren, verwenden Sie bitte die Tasten: , , ,  (▲) et  (▼).

Beispiel: Um den Klingelton des Mobilteils zu ändern, wählen Sie das Menü **PERS. EINST / MOBILT. TONE / RUFTONMELOD.**



Gehen Sie wie folgt vor:

1. Drücken Sie . Wählen Sie mit Hilfe der Tasten ▲ bzw. ▼ die Option "**PERS. EINST**".
2. Drücken Sie . Wählen Sie mit Hilfe der Tasten ▲ bzw. ▼ die Option "**MOBILT. TONE**".
3. Drücken Sie . Wählen Sie mit Hilfe der Tasten ▲ bzw. ▼ die Option "**RUFTONMELOD.**".
4. Drücken Sie . Es sind zehn Ruftöne verfügbar: "**MELODIE 1**"... "**MELODIE 10**". Wählen Sie mit Hilfe der Tasten ▲ bzw. ▼ den gewünschten Rufton aus.
5. Drücken Sie , um Ihre Einstellungen zu bestätigen.

ANRUFE

Anruf tätigen



Überprüfen Sie, ob das Mobilteil eingeschaltet ist.

1. Drücken Sie . Sie hören das Freizeichen und das Symbol  wird angezeigt.
2. Geben Sie die gewünschte Rufnummer ein.
- ODER -
 1. Geben Sie die gewünschte Rufnummer ein.
 2. Drücken Sie .

Anruf entgegennehmen



Wenn das Telefon klingelt, drücken Sie  und nehmen das Gespräch entgegen.

ANMERKUNG!

Sie können jederzeit die Hörerlautstärke des Mobilteils durch Drücken der Tasten  oder  einstellen.

Freisprechen (Nur Modell D1120, D1125, D1140 und D1145)



Im Laufe eines Gespräches mit einem anderen Teilnehmer können Sie den Lautsprecher des Mobilteils aktivieren.

1. Drücken Sie , um die Freisprechfunktion zu aktivieren.
2. Um die Freisprechfunktion zu deaktivieren, drücken Sie nochmals die Taste .

Anruf beenden

Drücken Sie die Taste .

Mikrofon stummschalten

- Aktivieren der Stummschaltung: Drücken Sie während des Gespräches die Taste . In der Anzeige sehen Sie " *STUMM EIN* ".
- Deaktivieren der Stummschaltung: Mit Drücken der Taste  kehren Sie zum aktuellen Gespräch zurück.

Mailbox (je nach Anbieter)

Mit dieser Funktion können Sie Anrufe in Abwesenheit auf einem Anrufbeantworter des Telefonnetzanbieters entgegennehmen.

Der Eingang einer neuen Nachricht wird durch Anzeige des Symbols  und der Nachricht " *SPRACHBOX* " auf dem Display signalisiert.

ANMERKUNG!

Die Nummer Ihrer Mailbox wird werksseitig nicht eingestellt.

Um Ihre Mailbox-Nummer ändern, siehe Abschnitt « **Festlegen von Kurzwahlnummern** », Seite 15.

Um Ihre Mailbox abzuhören:



- Drücken Sie die Wähltaste  (oder ).

ODER

- Wählen Sie die Nummer der Mailbox Ihres Telefonnetzanbieters.

Sollten Sie keine neuen Nachrichten haben, so verschwindet das Symbol .

Anrufen einer gespeicherten Nummer

Gehen Sie wie folgt vor, um eine Kurzwahlnummer anzurufen: Drücken Sie die Wähltaste  und , für die die Direktwahlnummer programmiert wurde, und halten Sie sie einen Moment lang gedrückt.

Pause einfügen (bei der Wahl)

Bei der Eingabe der Rufnummer für einen Eintrag können Sie ein Pausezeichen für den Wählvorgang eingeben. Dies ist beispielsweise nützlich, wenn vor einer Weiterverbindung mit einem Telefonnetz eine Wartezeit festgelegt werden muss.

Drücken Sie die Taste  und halten Sie sie gedrückt, um eine Pause einzufügen. Diese Eingabe wird auf dem Display als "P" angezeigt.

Externe Anrufe

Annahme eines zweiten Anrufs während eines Telefongesprächs



Wenn Sie einen Anruf durchführen, zeigt der Netzbetreiber durch ein kurzes akustisches Signal an, dass ein zweiter Anruf in die Warteschlange gestellt wurde. Auf dem Display werden die Kontaktinformationen zu dem wartenden Anrufer angezeigt.

Drücken Sie nacheinander die Tasten  und , um den wartenden Anruf anzunehmen. Der erste Gesprächsteilnehmer wird während des Gesprächs mit dem zweiten Anrufer gehalten.

Durchführen eines zweiten Anrufs während eines Telefongesprächs

Drücken Sie während des Gesprächs auf , und wählen Sie die gewünschte Rufnummer. Der erste Gesprächsteilnehmer wird während des Gesprächs mit dem zweiten Anrufer gehalten.

Wechseln zwischen Anrufen



Drücken Sie nacheinander die Tasten  und , um zwischen zwei Anrufen zu wechseln. Der andere Anruf wird jeweils gehalten.

Beenden einer der beiden Anrufe

Drücken Sie nacheinander die Tasten  und , um den aktuellen Anruf zu beenden und den anderen fortzusetzen.

Damit wird der aktuelle Anruf endgültig beendet, und der andere, gehaltene Anruf wird wieder aufgenommen.

Durchführen eines Konferenzgesprächs mit drei Teilnehmern (zwei Anrufer und Sie selbst)

Drücken Sie während des Gesprächs auf  und anschließend auf .

In einer Konferenzschaltung können Sie mit zwei Gesprächspartnern gleichzeitig telefonieren.

Drücken Sie die Taste , um das Konferenzgespräch zu beenden.

ANRUFLISTE

Rufnummernübermittlung (CLIP)

Dieses Telefon speichert und zeigt die Rufnummern von Teilnehmern, die versucht haben, Sie anzurufen. Damit diese Information an Ihrem Telefon angezeigt wird, müssen Sie jedoch den CLIP-Dienst abonniert haben. Wenn Sie diesen Dienst nicht abonniert haben, oder wenn die eingehende Rufnummer unterdrückt ist, wird die Nummer mit " *UNBEKANNT* " angezeigt.





Nicht verfügbare Rufnummern anzeigen:

ANMERKUNG!

- **EXTERNANRUF:** Sie befinden sich in einer anderen Zone als der Gesprächspartner.
- **ANONYM-ANRUF:** Ihr Gesprächspartner hat die Rufnummernübertragung deaktiviert.

Liste der eingegangenen Anrufe

Die Liste enthält die Nummern der letzten 10 Gesprächspartner, von denen Sie angerufen wurden.

1. Drücken Sie kurz auf die Taste .
2. Je nachdem, ob sich die jeweilige Rufnummer bereits im Telefonbuch befindet, wird der Name des Anrufers entsprechend dem Telefonbucheintrag oder nur die Rufnummer angezeigt.
3. Drücken Sie die Taste  (zweimal, wenn die Telefonnummer länger als 12 Ziffern), um Datum und Uhrzeit des ausgewählten Anrufs anzuzeigen.
4. Drücken Sie die Tasten  oder , um die Liste durchzugehen.



ANMERKUNG!

Die Anzeige kann nur bis zu 12-stellige Rufnummern des anrufenden Teilnehmers anzeigen. Drücken Sie , um zur nächsten Rufnummer zu gelangen.





Liste der abgehenden Anrufe

In der Liste der abgehenden Anrufe werden die abgehenden Anrufe aufgezeichnet (max. 5 Anrufe).







Für die Abfrage der Anrufliste der ausgegangenen Anrufe:

1. Drücken Sie kurz auf die Taste .
2. Die zuletzt gewählte Nummer wird angezeigt. Drücken Sie auf die Tasten  oder , um die Liste der 5 zuletzt gewählten Telefonnummern anzuzeigen.







Rückruf eines Gesprächspartners

1. Drücken Sie  oder .
2. Drücken Sie die Tasten  oder , um die Liste durchzugehen.
3. Wählen Sie den gewünschten Gesprächspartner aus und drücken Sie .

Erstellung eines Adressbucheintrags aus der Anrufliste

1. Drücken Sie  oder .
2. Drücken Sie  oder  zur Auswahl einer Rufnummer.
3. Drücken Sie auf , und wählen Sie dann die Option " *NUM. SPEICH.* ".
4. Tragen Sie den Namen für den Eintrag ein. Drücken Sie .
5. Drücken Sie auf , um die Nummer zu bestätigen.



Eintrag in der Anrufliste löschen

1. Drücken Sie  oder .
2. Mit  oder  wählen Sie die gespeicherte Rufnummer aus.
3. Drücken Sie .
4. Wählen Sie die Option " *LÖSCHEN* " (oder " *ALLE LÖSCHEN* ", um alle Rufnummern in der Liste zu löschen).
5. Anschließend werden Sie aufgefordert, den Löschvorgang zu bestätigen.
6. Verwenden Sie zur Bestätigung die Tasten des Mobilteils:
 - Drücken Sie , um den Löschvorgang abubrechen.
 - Drücken Sie , um den Löschvorgang zu bestätigen.



TELEFONBUCH

Sie können bis zu 50 Einträge (bestehend aus bis zu 24 Ziffern und 12 Zeichen) in dem Telefonbuch speichern.





Wählen einer Rufnummer aus dem Speicher

1. Drücken Sie auf  ▼, um auf die Liste der Telefonbucheinträge zuzugreifen.
2. Drücken Sie ▲ oder ▼, um durch die Telefonbucheinträge zu blättern. Drücken Sie .



Erstellen / Speichern eines Eintrags

1. Wählen Sie das Menü " *TELEF. BUCH* " / " *NEUER EINTR.* " .
2. Geben Sie den Namen für den Eintrag ein. Drücken Sie .
3. Geben Sie die Rufnummer für den Eintrag ein. Drücken Sie .



Ändern eines Eintrags

1. Wählen Sie das Menü " *TELEF. BUCH* " / " *EINTR. ÄNDERN* " .
2. Wählen Sie mit ▲ oder ▼ den zu ändernden Eintrag aus. Drücken Sie .
3. Sie sehen die Anzeige für die Eingabe des Namens, der Cursor befindet sich am Ende der Zeile, drücken Sie , um die Zeichen zu löschen.
4. Geben Sie den neuen Namen ein und drücken Sie .
5. Sie sehen die Anzeige für die Eingabe der Rufnummer, der Cursor befindet sich am Ende der Zeile, drücken Sie , um die Ziffern zu löschen.
6. Geben Sie die neue Rufnummer ein und drücken Sie .



Gespeicherten Eintrag löschen







1. Wählen Sie das Menü " *TELEF. BUCH* " / " *LOSCHEN* " (oder " *ALLE LOSCHEN* " um alle Einträge zu löschen).
2. Wählen Sie mit ▲ oder ▼ den zu löschenden Eintrag aus. Drücken Sie .
3. Um die Löschung des Eintrags zu bestätigen, drücken Sie .

Festlegen von Kurzwahlnummern

Mit diesem Menü können Sie zwei Kurzwahlnummern auf einer der Kurzwahltasten speichern ( und ).

ANMERKUNG!

Ihre Voice Mail Nummer ist nicht voreingestellt und kann  oder  .
Die Rufnummer für die Abfrage Ihrer Mobilbox erhalten Sie von Ihrem Netzanbieter.

1. Wählen Sie das Menü " *TELEF. BUCH* " / " *DIREKT. SPEIC* " .
2. Wählen Sie über die Tasten ▲ bzw. ▼ die Taste aus, der Sie eine Rufnummer für die Kurzwahl zuweisen möchten ( oder ).
3. Drücken Sie  , auf dem Display wird die Meldung " *KEINE NUMMER* " angezeigt.
4. Drücken Sie  . Auf dem Display wird " *NR. ANDERN* " angezeigt.
Drücken Sie auf  .
5. Geben Sie den Namen für den Eintrag ein. Drücken Sie auf  .
6. Geben Sie die Rufnummer für den Eintrag ein. Drücken Sie auf  . Sie hören einen Bestätigungston.

FUNKTIONEN FÜR DEN GLEICHZEITIGEN BETRIEB MEHRERER MOBILTEILE

Die Funktionen für den gleichzeitigen Betrieb mehrerer Mobilteile stehen zur Verfügung, wenn zwei oder mehr Mobilteile an der gleichen Basisstation angemeldet sind.

Interne Gespräche/Intercom

1. Stellen Sie sicher, dass das Mobilteil im Standbymodus ist.
2. Drücken Sie  auf dem Mobilteil.

Wenn die Installation zwei Mobilteile umfasst:



kann das jeweils andere Mobilteil angerufen werden. Auf dem Display wird " *INTERNRUF* ", gefolgt von der Nummer des Mobilteils angezeigt.

Wenn die Installation mehr als zwei Mobilteile umfasst:

1. Blinkt auf dem Display das Symbol " *INT* ", und die Nummern aller an der Basisstation angemeldeten Mobilteile werden angezeigt.
2. Geben Sie die Nummer des gewünschten Mobilteils ein. Das ausgewählte Mobilteil klingelt.
- ODER -



Drücken Sie die Taste , um alle Mobilteile zu rufen. Die Mobilteile beginnen zu klingeln.

Beantworten eines internen Anrufes

1. Auf dem Display wird " *INTERNRUF* ", gefolgt von der Nummer des anrufenden Mobilteils angezeigt. Das Symbol "  " blinkt.
2. Um das interne Gespräch anzunehmen, drücken Sie .

Gleichzeitiger externer und interner Anruf

Weiterleitung des externen Anrufs an ein anderes, an der Basis angemeldetes Mobilteil

1. Drücken Sie während des Gesprächs die Taste . Der externe Anruf wird automatisch gehalten.
2. Geben Sie die Nummer des Mobilteils ein, zu dem Sie das Gespräch weiterleiten wollen. Wenn der Angerufene antwortet, können Sie das Gespräch ansagen.
3. Drücken Sie , um das Gespräch weiterzuleiten.

ANMERKUNG!



Wenn das angerufene Mobilteil den Anruf nicht annimmt, drücken Sie auf , um den Anruf wieder zurückzunehmen.

Wechseln Sie zwischen einem internen und externen Anruf

Wenn Sie in so einem Gespräch sind, drücken Sie die , um zwischen dem internen und externen Anruf zu wechseln.

Konferenzschaltungen (Sie und zwei weitere Gespräche)

Eine Konferenzschaltung kann zwischen einem anrufenden Teilnehmer und zwei an der Basisstation registrierten Mobilteilen eingerichtet werden. Während des Gespräches mit dem externen Anrufer:

1. Drücken Sie . Der externe Anrufer wird automatisch gehalten.
2. Geben Sie die Nummer des Mobilteils ein. Warten Sie, bis der interne Teilnehmer antwortet.
3. Drücken Sie die Taste , und halten Sie sie gedrückt, bis ein Signal ertönt, um ein Konferenzgespräch zu führen. Auf dem Display wird die Meldung " *KONFERENZ* " angezeigt.



ANMERKUNG!

Die Aktivierung der Dreierkonferenz ist nur möglich, während Sie mit einem internen Gesprächspartner kommunizieren.



TELEFONEINSTELLUNGEN

Dem Mobilteil einen Namen geben



Der Standardname des Mobilteils lautet " *HANDSET N* ", wobei *N* die Nummer des angemeldeten Mobilteils ist.

1. Wählen Sie das Menü " *PERS. EINST* " / " *MOBILT. NAME* " .
2. Geben Sie mit der Tastatur den gewünschten Namen für das Mobilteil ein (max. 10 Zeichen).
3. Mit  können Sie ein Zeichen löschen. Drücken Sie  .



Ruftonlautstärke für das Mobilteil

1. Wählen Sie das Menü " *PERS. EINST* " / " *MOBILT. TONE* " / " *RUFTONLAUTST* " .
2. Wählen Sie mit Hilfe der Tasten  bzw.  die gewünschte Lautstärke, und bestätigen Sie die Auswahl mit  .



Auswahl des Ruftons

1. Wählen Sie das Menü " *PERS. EINST* " / " *MOBILT. TONE* " / " *RUFTONMELOD.* " .
2. Wählen Sie mit Hilfe der Tasten  bzw.  den gewünschten Rufton aus. Drücken Sie  .

Tastenton EIN/AUS



1. Wählen Sie das Menü " *PERS. EINST* " / " *MOBILT. TONE* " / " *TASTENTON* " .
2. Ändern Sie den Status mit den Tasten  oder  .
3. Drücken Sie  .

Sprachauswahl



1. Wählen Sie das Menü " *PERS. EINST* " / " *SPRACHE* " .
2. Wählen Sie mit Hilfe der Tasten  bzw.  die gewünschte Sprache aus.
3. Drücken Sie  .

Automatisches Auflegen

Diese Funktion ermöglicht Ihnen Anrufe zu beenden, indem Sie das Mobilteil in die Basisstation zurückstellen.





1. Wählen Sie das Menü " *PERS. EINST* " / " *AUT. RUFLEG.* " .
2. Ändern Sie den Status mit den Tasten  oder  .
3. Drücken Sie  .

Tastensperre

1. Halten Sie  1 Sekunde lang gedrückt. Es wird im Display die Meldung angezeigt, dass die Tastensperre nun aktiviert ist.
2. Um die Tastatur zu entsperren, halten Sie  eine Sekunde lang gedrückt oder Sie stellen das Mobilteil einfach wieder in die Basisstation.

EINSTELLEN VON DATUM UND UHRZEIT

Zeit und Datum

1. Wählen Sie das Menü " *UHR & WECKER* " / " *DATUM/ZEIT* " .
2. Es wird ein Informationsbildschirm mit dem aktuellen Datum angezeigt.
 - Drücken Sie auf  , um das Datum beizubehalten.
 - Geben Sie das neue Datum im Format 20JJ/MM/TT ein, um es zu ändern.
3. Drücken Sie  .
4. Es wird ein Informationsbildschirm mit der aktuellen Uhrzeit angezeigt.
 - Drücken Sie auf  , um die Uhrzeit beizubehalten.
 - Geben Sie die neue Uhrzeit im Format SS:MM ein, um sie zu ändern.
(Wenn die Uhrzeit im 12-Stundenformat angezeigt wird, legen Sie nach Abschluss der Eingabe über die Taste ▲ den Wert *AM* bzw. über die Taste ▼ den Wert *PM* fest.).
5. Drücken Sie  .

ANMERKUNG!

Drücken Sie die Taste  , um zum vorangehenden Bildschirm zurückzuwechseln.



Uhrzeitformat

1. Wählen Sie das Menü " *UHR & WECKER* " / " *FORMAT* " / " *ZEIT FORMAT* " .
2. Ändern Sie den Status mit den Tasten ▲ oder ▼ .
3. Drücken Sie  .

Datumsformat

1. Wählen Sie das Menü " *UHR & WECKER* " / " *FORMAT* " / " *DATUMSFORMAT* " .
2. Ändern Sie den Status mit den Tasten ▲ oder ▼ .
3. Drücken Sie  .

Alarm

1. Wählen Sie das Menü " *UHR & WECKER* " / " *WECKER* " .
 - Wählen Sie die Option " *EINMALIG* " , um den Wecker für einen Weckruf zu stellen.
 - Wählen Sie die Option " *TÄGLICH* " , um den Wecker automatisch täglich für die gestellte Zeit zu aktivieren.
 - Wählen Sie die Option " *AUS* " , um den Wecker zu deaktivieren.
2. Wählen Sie die gewünschte Option, und drücken Sie  .
3. Geben Sie als nächstes die Zeit und das Datum für den Alarm ein: " *SS - MM* " .
(Wenn die Uhrzeit im 12-Stundenformat angezeigt wird, legen Sie nach Abschluss der Eingabe über die Taste ▲ den Wert *AM* bzw. über die Taste ▼ den Wert *PM* fest.).
4. Drücken Sie  .



Ändern des Wecktons

1. Wählen Sie das Menü " *UHR & WECKER* " / " *WECKTON* " .
2. Wählen Sie den gewünschten Weckton aus.
3. Drücken Sie  . Sie hören einen Bestätigungston.

ERWEITERTE EINSTELLUNGEN

PIN-Code der Basisstation

Sie benötigen den PIN-Code für die Basisstation (werksseitig voreingestellter Wert: **0000**), um auf bestimmte Sicherheitsfunktionen des Geräts zugreifen zu können. Der PIN-Code kann bis zu acht Ziffern lang sein.

1. Wählen Sie das Menü "ERW. EINST" / "PIN ANDERN".
2. Geben Sie zuerst den aktuellen PIN-Code ein, drücken Sie .
3. Geben Sie den neuen PIN-Code ein.
Für jede eingegebene Ziffer wird das Zeichen "_" durch "*" ersetzt.
4. Drücken Sie , um den neuen PIN-Code zu bestätigen. Sie hören einen Bestätigungston.



ANMERKUNG!

Notieren Sie den PIN-Code der Basisstation. Sie benötigen ihn, um bestimmte Einstellungen vorzunehmen.



Verbindung von Mobilteil und Basisstation

1. Drücken und halten Sie die Pairing-Taste (auf der Rückseite der Basisstation) 5 Sekunden lang gedrückt. (Wenn der Verbindungsaufbau an dem Mobilteil nicht erfolgreich durchgeführt werden kann, geht die Basisstation nach einer Minute in den Standby-Betrieb zurück.).
2. Wählen Sie das Menü "ERW. EINST" / "ANMELDUNG".
3. Geben Sie die PIN-Code für die Basisstation ein (Voreinstellung: 0000). Drücken Sie .
4. Nach der Registrierung des Mobilteils erklingt ein Signal. Das Mobilteil beendet den Registrierungsmodus automatisch.
5. Auf dem Display wird die Mobilteilnummer angezeigt, die die Basisstation dem Mobilteil zugewiesen hat.

Ein Mobilteil abmelden

1. Wählen Sie das Menü "ERW. EINST" / "ABMELDEN".
2. Geben Sie den PIN-Code für die Basisstation ein (Voreinstellung: 0000). Drücken Sie .
3. Wählen Sie mit Hilfe der Tasten ▲ bzw. ▼ die Nummer des abzumeldenden Mobilteils aus, und drücken Sie dann . Es ertönt ein Bestätigungssignal (im Standbymodus wird auf dem Display "MOBIL. ANMELD" angezeigt).

Auswahl des Landes (versionsabhängig)

1. Wählen Sie das Menü "ERW. EINST" / "LAND".
2. Geben Sie den PIN-Code für die Basisstation ein (Voreinstellung: 0000). Drücken Sie .
3. Es wird eine Länderliste angezeigt. Wählen Sie mit Hilfe der Tasten ▲ bzw. ▼ das Land aus, in dem Sie das Telefon verwenden, und drücken Sie dann .
4. Anschließend werden Sie aufgefordert, die Auswahl zu bestätigen. Drücken Sie .
Auf dem Display wird die Meldung "BITTE WARTEN" angezeigt, und es ertönt ein Bestätigungssignal.

Zurück zu den Voreinstellungen für Mobilteil /Basisstation

1. Wählen Sie das Menü "ERW. EINST" / "ZURUCKSETZEN".
2. Drücken Sie .

Präfix Ruftonpriorität (Gemäß Land)

Folgende Parameter werden gesetzt:

- **Die Vorwahl-Nummer:** diese Nummer wird jeder zu wählenden Nummer vorangestellt.
- **Die zu erkennende Nummer:** Wenn die zu wählende Rufnummer mit dieser Ziffernfolge beginnt, so wird die Ziffernfolge beim Wählen automatisch ignoriert und die Vorwahl-Nummer wird ergänzt.

Diese beiden Einstellungen gelten nur, wenn die gewählte Rufnummer mit einem anderen Zeichen als "#", "*" oder "P" beginnt.

1. Wählen Sie das Menü "ERW. EINST" / "AUT. VORWAHL".
 - Wählen Sie die Option "PRAEFIX", um die Vorwahl-Nummer festzulegen.
 - Wählen Sie die Option "WAHLZIFFER", um die zu erkennende Nummer festzulegen.
2. Drücken Sie .

Einstellen der Dauer des "Flash"-Signals

Wenn Sie Ihr Telefon mit einer Nebenstellenanlage verbinden, müssen Sie möglicherweise die Länge des Flash-Signals verändern, um mit Ihrem Telefon die folgenden Eigenschaften richtig nutzen zu können: Parallelschaltung, Dreierkonferenz, usw. fragen Sie Ihren Netzanbieter, bevor Sie Voreinstellungen verändern.

1. Wählen Sie das Menü "ERW. EINST" / "RUCKRUFZEIT".
2. Wählen Sie die gewünschte Dauer aus, und drücken Sie .

KURZ	Spanien, Großbritannien, Italien, Schweiz, Österreich, Niederlanden, Polen, Belgien, Irland, Ungarn, Slowenien, Rumänien, Slowakei, Tschechische Republik oder Schweden
MITTEL	Deutschland, Frankreich, Griechenland, Portugal, Kroatien, Serbien, Montenegro, Bosnien oder Mazedonien
LANG	Bulgarien

Tonwahl-/Pulswahl-Verfahren

Heute benutzen die meisten Vermittlungssysteme das Tonwahlverfahren. Sie können jedoch Pulswahl verwenden, wenn Sie es auswählen:

1. Wählen Sie das Menü "ERW. EINST" / "WAHLVERFAHR.".
2. Ändern Sie das Wahlverfahren mit den Tasten ▲ oder ▼.
3. Drücken Sie .

Erste Rufton

Wenn diese Funktion aktiviert ist, klingelt das Mobilteil bei eingehenden Anrufen, bevor die Rufnummer übermittelt wird. Sie können diese Funktion beispielsweise aktivieren, wenn der Dienst zur Rufnummerübermittlung (CLIP) nicht verfügbar ist (die Rufnummernübermittlung ist netz- und anbieterspezifisch). Wenn diese Funktion aktiviert ist, klingelt das Mobilteil bei eingehenden Anrufen, bevor die Rufnummer übermittelt wird.

1. Wählen Sie das Menü "ERW. EINST" / "1. RUFTON".
2. Ändern Sie den Status mit den Tasten ▲ oder ▼.
3. Drücken Sie .

ANRUFBEANTWORTER (NUR MODELL D1115 - D1125 - D1135 UND D1145)

Ihr Anrufbeantworter hat einen maximalen Speicherplatz von 15 Minuten (2 Minuten für die Ansagen und 13 Minuten für Nachrichten).

Wenn der Anrufbeantworter seine maximale Speicherkapazität erschöpft hat, können Sie keine neuen Nachrichten mehr empfangen.



Der Anrufbeantworter Ihres Telefons hat zwei Optionen:

- **Einfacher Anrufbeantworter:** Es können keine Nachrichten hinterlassen werden. Eine Ansage informiert über Ihre Abwesenheit.
- **Aufnahme Anrufbeantworter:** Eine Ansage fordert den Anrufer auf, eine Nachricht zu hinterlassen.



ANMERKUNG!

Einige Modellvarianten dieses Telefons verfügen über keinen vorkonfigurierten Ansagetext. Bitte nehmen Sie in diesem Fall eine eigene Ansage auf. Siehe Abschnitt "**Ansage ändern**", Seite 21.

Ein - /Ausschalten des Anrufbeantworters

1. Wählen Sie das Menü "*ANRUF BEAN.*" / "*AB EIN/AUS*" und drücken Sie dann .
2. Ändern Sie den Status mit den Tasten ▲ oder ▼.
3. Drücken Sie dann .



Anrufbeantworter – Modus ändern

1. Wählen Sie das Menü "*ANRUF BEAN.*" / "*ANTW. -MODUS*" und drücken Sie dann .
2. Wählen Sie "*ANTW+RUFNEH.*" oder "*NUR ANTW.*" über die ▲ oder ▼ Tasten, danach drücken Sie . Ein Bestätigungston ertönt.

Ansage ändern

Gestalten Sie Ihre persönliche Ansage

Die maximale Dauer der Ansage beträgt **120 Sekunden**.

1. Wählen Sie das Menü "*ANRUF BEAN.*" / "*ANSAGE RUFN.*" / "*ANTW+RUFNEH.*" oder "*NUR ANTW.*" und drücken Sie .
2. Wählen Sie "*ANSAGE RUFN.*" über die ▲ oder ▼ Taste und drücken dann auf .
3. Sprechen Sie Ihre Ansage klar und deutlich in das Mobilteil.
4. Nach Ende Ihrer Ansage lassen Sie die Taste  los.
Ein Bestätigungssignal ertönt, Ihre Ansage wird automatisch abgespielt.

ANMERKUNG!

Die Aufnahme einer neuen Ansage ersetzt automatisch die alte. Sollte ein Fehler auftreten, wiederholen Sie den oben beschriebenen Vorgang bis Sie mit Ihrer Ansage zufrieden sind.

ANMERKUNG!

Die Signaltöne am Anfang und am Ende der Aufnahme gehören nicht zu Ihrer Ansage!

Ansage anhören

1. Wählen Sie das Menü "ANRUF BEAM." / "ANSAGE AUFN." / "ANTW+RUFNEH." oder "NUR ANTW." / "ABSPIELEN"
2. Die ausgewählte Ansage wird nun abgespielt. Nach Beendigung der Ansage schaltet der Anrufbeantworter in den Ruhemodus.

ANMERKUNG!



Sollte keine Nachricht aufgezeichnet sein, so hören Sie einen Beep-Ton.

Ansage löschen





1. Wählen Sie das Menü "ANRUF BEAM." / "ANSAGE AUFN." / "ANTW+RUFNEH." oder "NUR ANTW." / "LOSCHEN".
2. Drücken Sie dann auf .

Hören Sie Ihre Nachrichten ab



Wenn Sie neue Nachrichten haben, blinken die Kontrollleuchten auf der Basis und das Symbol  blinkt auf dem Mobilteil.

1. Wählen Sie das Menü " ANRUF BEAM." / "ABSPIELEN".
2. Drücken Sie dann auf .
3. Drücken Sie  um auf verschiedene Optionen für die Nachrichten zuzugreifen. Die Liste der Optionen wird auf dem Display angezeigt:
 - **WIEDERHOLEN** : Wiederholen Sie das Lesen der Nachrichten.
 - **WEITER** : Abrufen der folgenden Nachricht.
 - **ZURÜCK** : Abrufen der vorhergehenden Nachricht.
 - **LOSCHEN** : Löschen der aktuellen Nachricht.
4. Drücken Sie  um das Menü zu verlassen.

Während des Abrufs können Sie die Tasten des Mobilteils nutzen:

Taste	Aktion	Taste	Aktion
	Abrufen der vorhergehenden Nachricht		Abrufen der folgenden Nachricht.
	Stoppt die Wiedergabe Nachrichten.		Lesen Sie alle Nachrichten

Nachrichten löschen





1. Wählen Sie das Menü " ANRUF BEAM." / " ALLE LOSCHEN " und drücken Sie .
2. Drücken Sie , Meldung "BESTÄTIGEN?" wird angezeigt.
3. Drücken Sie auf , um das Löschen aller alten Nachrichten zu bestätigen.

ANRUFBEANTWORTER – EINSTELLUNGEN (NUR MODELL D1115 - D1125 - D1135 UND D1145)

Anzahl der Klingelzeichen

Diese Einstellung ermöglicht es Ihnen, die Anzahl der Klingelzeichen festzulegen, bevor sich der Anrufbeantworter einschaltet. Sie können zwischen 2 bis 7 Mal Klingeln wählen, oder auch den Modus " *SPARMODUS* " wählen.

Der Modus " *SPARMODUS* " bestimmt automatisch die Anzahl der Klingelzeichen: wenn der Anrufbeantworter keine neuen Nachrichten enthält, schaltet sich der Anrufbeantworter nach 4 Mal Klingeln ein, ansonsten nach 2 Mal.

1. Wählen Sie das Menü " *ANRUF BEAN.* " / " *KLINGELZAHL* " und drücken Sie dann auf .
2. Wählen Sie über die  oder  Tasten aus der Liste die gewünschte Anzahl der Klingelzeichen (zwischen 2 und 7) oder den " *SPARMODUS* " Modus und drücken Sie dann auf .

Fernabfrage





Ihr Anrufbeantworter bietet die Möglichkeit der Fernabfrage. Diese Funktion ermöglicht Ihnen, von jedem Telefon außerhalb ihrer Wohnung Ihre Nachrichten abzufragen oder Ihre Anrufbeantwortereinstellungen zu ändern.

ANMERKUNG!

Der Code für die Fernabfragefunktion Ihres Anrufbeantworters entspricht dem PIN Ihrer Basis.

Dieser Code muss geändert werden damit der Zugriff für die Fernabfrage funktioniert. Sie können den Abfragecode im Menü " *ERW. EINST* " / " *PIN ANDERN* " ändern (siehe Abschnitt " **PIN-Code der Basisstation** ", Seite 19).

Fernabfrage aktivieren bzw. deaktivieren

1. Wählen Sie das Menü " *ANRUF BEAN.* " / " *AB-EINSTELL.* " / " *FERNABFRAGE* ".
2. Wählen Sie " *AKTIVIEREN* " oder " *DEAKTIVIEREN* " über die  oder  Taste und drücken. Sie dann auf .
3. Drücken Sie , um Ihre Einstellungen zu bestätigen. Sie hören einen Bestätigungston.

Fernabfragefunktion

Während Ihre Ansage abgespielt wird, drücken Sie auf die Rautetaste **#** und geben Ihren Fernabfragecode ein.

Ein Bestätigungston signalisiert Ihnen den Zugriff zum Anrufbeantworter. Drücken Sie die Taste **2** zum Lesen der Nachrichten. Die neuen Nachrichten werden zuerst gelesen.

Sie können durch Drücken der folgenden Ziffern die folgenden Funktionen aktivieren.

Taste	Funktion	Taste	Funktion
1	Vorherige Nachricht	6	Löschen der aktuellen Nachricht
2	Nachrichten abspielen / aktuelle Nachricht von Anfang an abspielen	8	Abspielen der Nachrichten beenden
3	Nächste Nachricht	9	Anrufbeantworter ausschalten

KURZHINWEISE ZUM SICHEREN UMGANG MIT AKKUS

Um die Gefahr einer Explosion zu verhindern:

- Achten Sie darauf, dass die Akkus ordnungsgemäß installiert sind.
- Ersetzen Sie diese nur mit einem äquivalenten Akkutyp für 1,2 V und 300 mAh.
- Akkus dürfen auf keinen Fall verbrannt werden. Dabei können die Zellen explodieren.
- Entsorgen Sie die Akkus unter Einhaltung der geltenden Vorschriften.
- Nicht die Akkus verbrennen, demontieren, beschädigen oder einstechen. Wie bei anderen Akkus dieses Typs können giftige Stoffe austreten, die Verletzungen verursachen können.
- Um die Gefahr von Feuer oder Verletzung von Personen zu vermeiden, verwenden Sie nur den Akkutyp, der den Anweisungen in diesem Benutzerhandbuch entspricht.
- Halten Sie Akkus außerhalb der Reichweite von Kindern.
- Wenn Sie beabsichtigen, das Telefon über eine längere Zeit (mehr als 30 Tage) nicht zu benutzen, entfernen Sie die Akkus aus dem Mobilteil.

ALLGEMEINE PFLEGE DES PRODUKTES

Damit Ihr Telefon einwandfrei funktioniert und gut aussieht, befolgen Sie die folgenden Anweisungen:

- Legen Sie das Telefon nicht in der Nähe von Heizgeräten und Geräten, die elektrische Störstrahlung verursachen (z.B. Motoren und Leuchtstofflampen) ab.
- Vermeiden Sie direkte Sonneneinstrahlung und Feuchtigkeit.
- Lassen Sie es nicht fallen; gehen Sie vorsichtig damit um.
- Reinigen Sie es mit einem weichen Tuch.
- Verwenden Sie keine scharfen Reinigungsmittel oder Scheuerpulver für die Reinigung. Dies würde die Oberfläche beschädigen.
- Bewahren Sie die Originalverpackung auf. Sie könnte eventuell für den Versand des Telefons zu einem späteren Datum benötigt werden.

Akkus wechseln

Achten Sie darauf, dass das Telefon ausgeschaltet ist, bevor Sie die Akkus wechseln.

1. Nehmen Sie die Abdeckung des Akkufachs ab.
2. Nehmen Sie die Akkus heraus.
3. Setzen Sie die neuen Akkus ein.
4. Setzen Sie die Abdeckung des Akkufachs wieder ein.
5. Setzen Sie das Mobilteil wieder in die Basisstation.

MÖGLICHE PROBLEME

Mögliche Ursachen für schlechten Empfang

- Aluminium in Bauwerkstrukturen.
- Folienabdeckung auf Dämmung.
- Heizkanäle und andere Metallteile in der Baustruktur.
- Nähe zu elektrischen Geräten (z.B. Mikrowelle, Heizkörper, Computer).
- Schlechte atmosphärische Bedingungen (z.B. starke Stürme).
- Die Basisstation ist im Keller oder im unteren Teil des Hauses installiert.
- Die Akkus des Mobilteils sind leer.
- Das Mobilteil ist zu weit entfernt von der Basisstation.

Fehlersuche

Problem	Lösung
Keine Anzeige	<ul style="list-style-type: none">• Überprüfen Sie, ob die Akkus ordnungsgemäß eingesetzt sind.• Stellen Sie das Mobilteil in die Basis, und lassen Sie die Akkus komplett aufladen.
Das Mobilteil klingelt nicht	<ul style="list-style-type: none">• Achten Sie darauf, dass die Rufeinstellung am Mobilteil auf EIN eingestellt ist.• Vielleicht haben Sie zu viele Nebenstellen an Ihrer Leitung. Versuchen Sie, einige Telefone zu trennen.
Die Klangqualität ist nicht gut	<ul style="list-style-type: none">• Ist das Mobilteil außerhalb der Reichweite?• Gehen Sie näher an die Basisstation heran.• Muss die Basisstation versetzt werden?

<http://www.grundig-dect.com>

253646954 A-09/2015

FOR A GOOD
REASON
GRUNDIG