

Finether

— Fine Life Together —

Bedienungsanleitung

KB-Q1401A

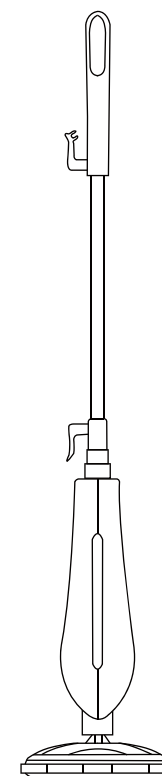

LESEN SIE DIESE BEDIENUNGSANLEITUNG VOR DER MONATGE UND VERWENDUNG
SORGFÄLTIG DURCH.

DIESES PRODUKT IST NUR FÜR DEN HAUSGEBRAUCH BESTIMMT!

DE

FEHLERSUCHE

WARNHINWEIS!

UM DAS RISIKO EINES BRANDS, STROMSCHLAGS ODER EINER VERLETZUNG ZU REDUZIEREN, ZIEHEN SIE VOR DER WARTUNG DEN NETZSTECKER AUS DER STECKDOSE.

Problem	Mögliche Ursache	Lösung
DAS GERÄT SCHALTET SICH NICHT EIN.	Das Gerät ist nicht eingesteckt oder AN. Der Wasserbehälter ist leer	Stellen Sie sicher, dass das Gerät in eine ordnungsgemäße Steckdose eingesteckt ist und auf AN geschaltet ist. Den Wassertank füllen
REDUZIERTER DAMPF ODER KEIN DAMPF	Blockierte Dampfdüse Kalkablagerung	Moppkopf entfernen und Düse reinigen. Dem Reinigungsverfahren im Benutzerhandbuch folgen, um Kalkablagerungen zu entfernen.
DAS REINIGUNGSTUCH WIRD NASS	Das Tuch wird in Wasser getränkt	Nasses Tuch entfernen und durch ein neues Reinigungstuch ersetzen oder abkühlen lassen, anschließend auswringen und wieder anbringen.

REINIGUNG UND PFLEGE!

ACHTEN SIE DARAUF, DASS DAS GERÄT BEI DER REINIGUNG VON DER STECKDOSE ABGEZOGEN IST.

Entleeren Sie das verbliebene Wasser und reinigen Sie das Gerät nach jedem Gebrauch.

ZUM ENTKALKEN DES INNEREN DES WASSERTANKS

Um Kalkablagerungen zu reinigen, die sich im Wassertank gebildet haben, geben Sie ein oder zwei Esslöffel Essig in einen vollen Wassertank, schließen Sie den Wassertankdeckel und schütteln Sie den Inhalt. **SCHALTEN SIE DAS DAMPFGERÄT NICHT EIN.**

Lassen Sie es für ein paar Stunden stehen. Dann entleeren Sie den Wassertank und befüllen ihn wieder mit sauberem Wasser und entleeren ihn erneut.

WARNHINWEIS!

NICHT IN WASSER EINTAUCHEN

Reinigungsverfahren zum Entfernen von Kalkablagerungen

Wenn Ihr Gerät beginnt, langsamer als üblich Dampf zu erzeugen oder die Dampferzeugung einstellt, müssen Sie die Kalkablagerungen entfernen. Kalkablagerungen können sich im Laufe der Zeit auf Metallteilen bilden und großen Einfluss auf die Arbeitsleistung des Mopps haben. Es wird empfohlen, Kalkablagerungen in regelmäßigen Abständen zu entfernen, mindestens einmal im Monat, vor allem in Gebieten mit hartem Wasser. Die Häufigkeit der Kalkentfernung hängt von der Härte Ihres Leitungswassers ab und der Häufigkeit mit der Sie den Dampfmopp verwenden. Das Gerät verwendet Leitungswasser, es sollte jedoch in Gebieten mit hartem Wasser Um Kalk zu entfernen, befolgen Sie bitte die folgenden Verfahren:

Unter Verwendung von Reinigungslösung:

- (1) Bereiten Sie eine Lösung aus 1/3 Essig und 2/3 Wasser zu und geben Sie sie in den Wassertank.
- (2) Sichern und positionieren Sie das Gerät so, dass der Dampf nicht in Richtung der Böden oder umliegenden Objekte und Flächen freigesetzt wird. Schließen Sie das Gerät an, aktivieren Sie das Gerät durch Drücken des Netzschalter und lassen Sie das Gerät Dampf erzeugen, bis der Essig/ Wasserlösung aufgebraucht ist.
- (3) Wiederholen Sie das oben beschriebene Verfahren so oft wie nötig, bis eine normale Dampfabgabemenge erreicht wird.
- (4) Befüllen Sie den Wassertank mit frischem Wasser und spülen Sie ihn aus.
- (5) Füllen Sie den Wassertank mit frischem Wasser, bringen Sie ihn am Gerät an und stoßen Dampf durch das System aus, bis der Wassertank entleert ist.

VIELEN DANK

Herzlichen Glückwunsch, dass Sie sich für den Dampfmopp entschieden haben. Das Gerät bietet eine neue Art der Reinigung, die effektiver und viel hygienischer ist, als herkömmliche Verfahren. Das Gerät erzielt ein hohes Maß an Hygiene und erhöht die Reinigungsleistung, indem es Wasser zu Dampf umwandelt und ein Bodentuch aus Mikrofaser verwendet, um die Saugfähigkeit zu verbessern. Sobald der Kontakt mit der Bodenflächen erfolgt, können Staub und Schmutz in Sekunden eliminiert werden. Indem das Gerät die Wirkleistung von Dampf ohne den Einsatz von Reinigungsmitteln oder Seife nutzt, ist es umweltfreundlich. Die Reinigung mit Dampf hilft auch Hausstaubmilben zu töten und einige Bakterien-, Pilz- und Schimmelarten.

WICHTIGE SICHERHEITSHINWEISE

BITTE LESEN SIE SORGFÄLTIG DIE BEDIENUNGSANLEITUNG DURCH. DIE NICHTBEACHTUNG DER ANLEITUNG LÄSST DIE GARANTIE UNGÜLTIG WERDEN. LESEN SIE ALLE ANWEISUNGEN DURCH, BEVOR SIE DIESEN DAMPDFREINIGER VERWENDEN.

Bei der Verwendung elektrischer Geräte müssen grundlegende Sicherheitsvorkehrungen immer befolgt werden, einschließlich der folgenden:

WARNHINWEIS!

1. Prüfen Sie, ob die Netzspannung auf dem Produkt mit der Stromspannung Ihrer Steckdose übereinstimmt. Nennspannung: 220-240 V AC, 50/60 Hz, 1300 W
2. Um einen dauerhaften Schutz gegen das Risiko eines Stromschlags zu bieten, stellen Sie nur eine Verbindung mit ordnungsgemäß geerdeten Steckdosen her.
3. Das Produkt ist nur für den Hausgebrauch bestimmt.
4. Nicht im Freien verwenden.
5. Lassen Sie das Gerät nicht unbeaufsichtigt während es eingesteckt ist. Ziehen Sie das Netzkabel bei Nichtgebrauch und vor der Wartung heraus.
6. Untersagen Sie die Verwendung des Geräts als Spielzeug. Eine strenge Aufsicht ist erforderlich, wenn das Gerätt von oder in der Nähe von Kindern, Haustieren oder Pflanzen benutzt wird.
7. Dieses Gerät ist nicht für den Gebrauch durch Personen (einschließlich Kinder) mit verminderten physischen, sensorischen oder psychischen Fähigkeiten bestimmt bzw. ohne Erfahrung und Wissen, es sei denn, sie stehen unter Aufsicht oder sie haben eine für ihre Sicherheit zuständige Person erhalten.

8. Kleine Kinder müssen beaufsichtigt werden, damit sie mit dem Gerät nicht spielen.
9. Niemals den Dampf direkt auf Menschen, Tiere, Pflanzen oder Geräte richten.
10. Tauchen Sie das Gerät nicht in Wasser oder andere Flüssigkeiten ein.
11. Nicht mit beschädigtem Kabel oder Stecker verwenden. Wenn das Gerät nicht so funktioniert, wie es sollte, es fallen gelassen, beschädigt oder im Freien belassen wurde bzw. in Wasser eingetaucht wurde, bringen Sie es zur Kontrolle zum Händler. Falls das Netzkabel beschädigt ist, muss es durch den Hersteller oder eine ähnlich qualifizierte Person ersetzt werden, um Gefährdungen zu vermeiden.
12. Nicht am Netzkabel ziehen bzw. tragen, das Kabel nicht als Handgriff benutzen, nicht in der Tür einklemmen oder das Kabel um scharfe Ecken oder Kanten ziehen. Halten Sie das Netzkabel von heißen Oberflächen fern.
13. Stecken Sie den Stecker niemals unter Kraftaufwand in eine Steckdose.
14. Verwenden Sie keine Verlängerungskabel oder Steckdosen mit unzureichender Strombelastbarkeit.
15. Nach jedem Gebrauch den Netzstecker herausziehen. Um den Stecker sicher aus der Steckdose herauszuziehen, umfassen Sie den Stecker und nicht das Kabel.
16. Keine Handhabung des Steckers oder des Geräts mit nassen Händen oder ohne Schuhe.
17. Stecken Sie keine Gegenstände in die Öffnungen. Keine Verwendung mit blockierten Öffnungen.
18. Keine Verwendung ohne angebrachtes Bodentuch.
19. Keine Verwendung ohne gefüllten Wassertank.
20. Seien Sie bei der Verwendung auf Treppen besonders vorsichtig.
21. Lagern Sie Ihr Gerät im Innenbereich an einem kühlen, trockenen Ort.
22. Halten Sie Ihren Arbeitsplatz gut beleuchtet.
23. Niemals heißes Wasser oder andere Flüssigkeiten, wie aromatische oder alkoholische Produkte bzw. Reinigungsmittel in den Wassertank des Gerätes geben. Dadurch wird die Betriebssicherheit beeinträchtigt und das Gerät kann beschädigt werden.
24. Halten Sie immer den Dampfauslass frei. Vermeiden Sie es, den Dampfauslass auf weiche Oberflächen zu richten, das könnte den Dampfdurchfluss blockieren. Halten Sie die Öffnungen frei von Fusseln, Haaren und anderen potenziellen Hindernissen, um den ordnungsgemäßen Durchfluss zu gewährleisten.

(1) Entnehmen Sie das Netzkabel von der oberen Kabelhalterung, drehen Sie an der unteren Kabelhalterung, um das Kabel freizugeben und ziehen das Netzkabel von der Halterung, wie in Abb. 1a & 1b dargestellt.

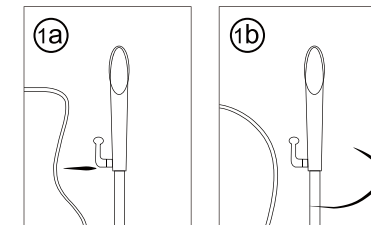

ZUM EIN- ODER AUSSCHALTEN DER DAMPFABGABE

"Max": Einschalten und die Dampfleistung ist auf Max. eingestellt (1a)

"Min": Einschalten und Dampfleistung ist auf Min. eingestellt (1b)

"AUS": Ausschalten. (1c)

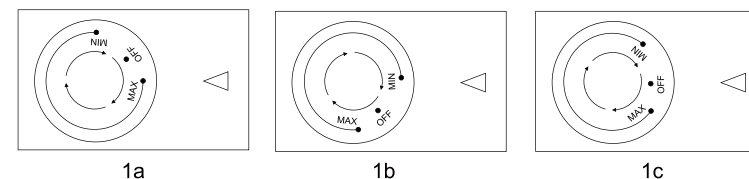

Hinweis:

1. Nach der Montage von Zubehörteilen, fügen Sie mithilfe des Messbechers bis zur MAX. Höhe Wasser in den Tank ein.
2. Drehen Sie den Knopf des Wassertanks in die Stellung "Geschlossen". Dann können Sie den Ein-/Ausschalter (Min. bis Max.) bedienen. Stellen Sie die Temperatur von "MIN" bis "MAX" ein.

Nach der Verwendung

- (1) Ziehen Sie den Netzstecker aus der Steckdose.
- (2) Erlauben Sie dem Mopp-Pad abzukühlen und entnehmen Sie vorsichtig das Reinigungstuch vom Moppkopf, da das Reinigungstuch immer noch heiß sein könnte.
- (3) Jegliches verbleibendes Wasser im Tank sollte vor der Lagerung des Geräts entleert werden. Entleeren Sie stets den Wassertank am Ende einer jeden Nutzung.
- (4) Lassen Sie jegliches Wasser (Kondensationswasser) vor der Lagerung des Geräts über die Dampföffnung ab.
- (5) Wickeln Sie das Netzkabel um die obere und untere Kabelhalterung.
- (6) Wischen Sie alle Oberflächen des Gerätes mit einem weichen Tuch ab. Bewahren Sie das Gerät an einem geschützten, trockenen Ort auf.
- (7) Bitte lagern Sie das Gerät bei Nichtgebrauch an einem kühlen und trockenen Ort. Keinem Sonnenlicht oder Regen über längere Zeit aussetzen.
- (8) Die aufrechte Lagerung des Gerätes mit einem feuchten Mopp-Pad, könnte möglicherweise zur Bildung von weißen Flecken auf dem Boden führen. Zum

Überprüfen Sie immer vor der Verwendung die Nutzungs- und Pflegehinweise Ihres Bodenbelagherstellers.

Falls Sie irgendwelche Zweifel haben, wenden Sie sich bitte an einen Spezialisten. Verwenden Sie das Teppichgleittuch nur auf Teppichböden & Teppichen. Die Verwendung des Teppichgleittuchs auf anderen Bodenbelägen als Teppich, wird Schlieren verursachen und kann möglicherweise die Oberfläche zerkratzen.

Füllen Sie den Wassertank mit Wasser. Stellen Sie sicher, dass das Gerät nicht angeschlossen ist.

Drehen Sie den Wassertankdeckel gegen den Uhrzeigersinn in die geöffnete Stellung auf "aus" und entnehmen den Deckel, wie in der Abb. 1a, 1b & 1c, 1d dargestellt.

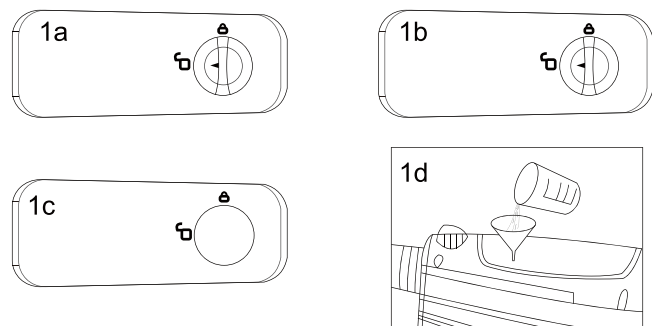

Halten Sie den Mopp in einem Winkel von 45 Grad, wie in Abb. 1d dargestellt. Fügen Sie Wasser mit dem Messbecher bis zur MAX-Markierung in den Tank ein. Den Tank nicht überfüllen. Die maximale Tankkapazität beträgt 450 ml. Setzen Sie den Wassertankdeckel wieder auf und drehen Sie ihn im Uhrzeigersinn um ca. 90 Grad in die Position "Geschlossen", bis die Kappe fest angezogen ist.

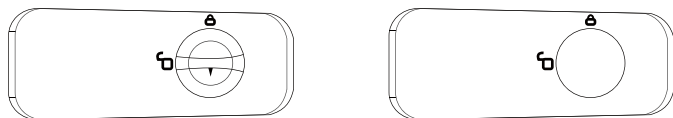

ZUM ABNEHMEN DES HANDGEFÜHRTEN DAMPFGERÄTS AM MOPP
Stellen Sie sicher, dass das Gerät nicht angeschlossen ist.

25. Nur wie in dieser Anleitung beschrieben verwenden. Verwenden Sie nur das vom Hersteller empfohlene Zubehör. Die Verwendung von Zubehör, das nicht durch den Hersteller zur Verfügung gestellt oder verkauft wird, kann zu einem Brand, Stromschlag oder Verletzung führen.
26. Die Flüssigkeit oder der Dampf sollte nicht auf ein Equipment gerichtet werden, welches elektrische Komponenten enthält, wie das Innere von Öfen.
27. Keinem Regen aussetzen.
28. Stoppen Sie die Verwendung des Mopps, falls Wasser austritt und kontaktieren Sie einen qualifizierten Techniker.
29. Verwenden Sie das Gerät nicht in geschlossenen Räumen, die mit brennbaren, explosiven oder giftigen Dämpfen gefüllt sind, wie Farbverdünner, Farbe auf Ölbasis oder bestimmten Mottenschutzstoffen.
30. Keine Verwendung auf Leder, auf mit Wachs polierten Möbeln oder Fußböden, unversiegeltem Hartholz bzw. unversiegelten Parkettböden, synthetischen Stoffen, samtartigen oder sonstigen zarten und gegenüber Dampf empfindlichen Materialien.
31. Nicht für Zwecke der Raumbeheizung verwenden.
32. Ziehen Sie vor der Reinigung des Gerätes den Stecker aus der Steckdose.
33. Berühren Sie keine heißen Flächen.
34. Lassen Sie das Kabel nicht über den Tischrand oder eine Ablage hängen bzw. heiße Flächen berühren.
35. Das Gerät nicht auf oder in die Nähe eines heißen Gas - oder Elektroherds stellen oder in einem beheizten Ofen platzieren.
36. Um das Gerät von der Stromversorgung abzutrennen, schalten Sie den Netzschalter in die Position „Aus“, dann ziehen Sie den Netzstecker aus der Steckdose.
37. Verwenden Sie das Gerät nicht für andere Verwendungszwecke, als den dafür vorgesehenen.
38. Die Verwendung des Geräts hat mit Vorsicht zu erfolgen, aufgrund der Emission von Dampf.

⚠ ACHTUNG - VERBRÜHUNGSGEFAHR!

NUR FÜR DEN HAUSHALTSGEBRAUCH BESTIMMT

Die kommerzielle Nutzung dieses Gerätes lässt die Herstellergarantie erlöschen.

Teilebezeichnung

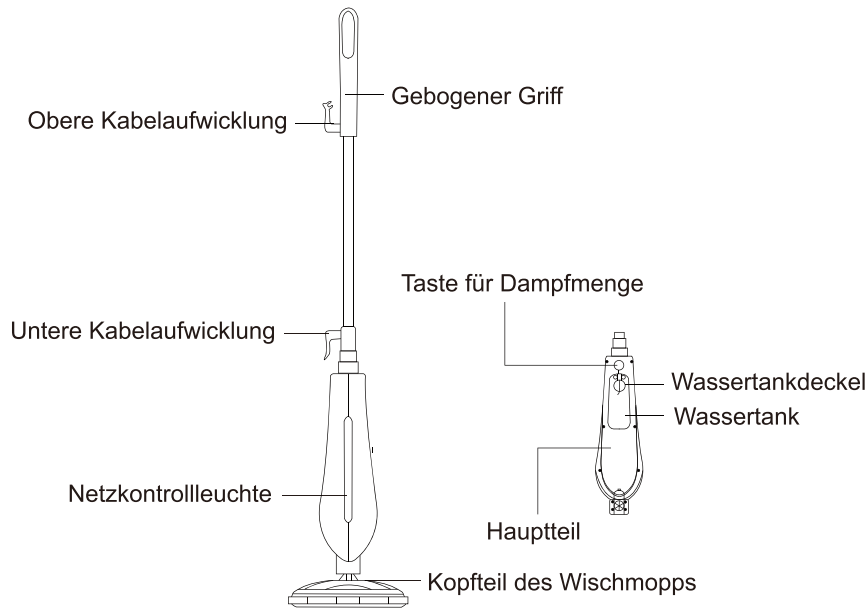

Zubehör

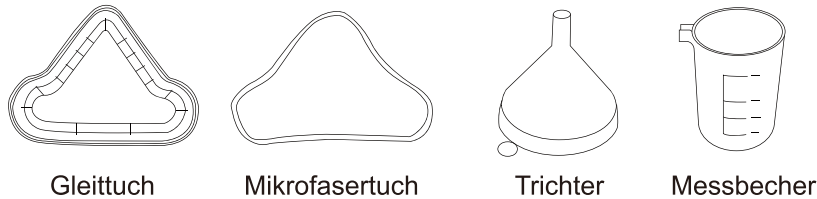

ZUR MONTAGE DES DAMPFMOPPS

⚠️ WARNHINWEIS!

- (1) Entnehmen Sie das Netzkabel von der oberen Kabelhalterung, drehen Sie an der unteren Kabelhalterung, um das Kabel freizugeben und ziehen das Netzkabel von der Halterung, wie in Abb. 1a & 1b dargestellt.
- (2) Fügen Sie den Verlängerungsgriffs in die dafür vorgesehene Öffnung am Hauptteil ein, bis es durch die Verriegelungstaste des Verlängerungsgriffs in Position einrastet (Abb. 2).

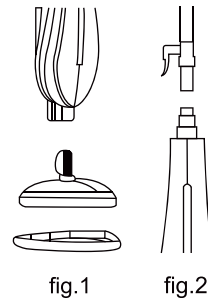

- (3) Legen Sie das Netzkabel über die obere Kabelhalterung, wie in Abb. 3 dargestellt

- (4) Legen Sie das Mikrofasertuch auf die Unterseite des Kopfteil des Wischmopps und stellen sicher, dass alle Schlaufen am Tuch mit den Greifhaken an der Unterseite des Kopfteil des Wischmopps übereinstimmen (siehe Abb. 4). Dann drücken Sie das Tuch gegen den Kopfteil des Wischmopps, so dass die Schlaufen am Tuch in die Greifhaken des Moppkopfs greifen und die Teile zusammenhalten.

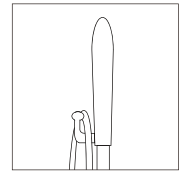

Fig.3

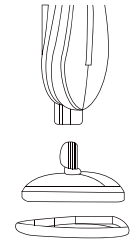

fig.4

⚠️ HINWEIS:

Verwenden Sie niemals das Teppichgleittuch auf Oberflächen, die anfällig gegen Kratzer sind.

⚠️ Vorsicht:

Montieren oder entfernen Sie niemals das Zubehör während sich das Gerät in Betrieb befindet.

ZUR VERWENDUNG DES DAMPFMOPPS BITTE VOR DEM GEBRAUCH LESEN

Das Gerät wurde entwickelt, um Bodenflächen gründlich zu reinigen, wie z.B. Marmor, Keramik, Teppich, Stein, Linoleum, versiegelte Hartholzböden und Parkett. Nicht alle Böden eignen sich für die Dampfreinigung.

Auf Oberflächen, die mit Wachs behandelt wurden, könnte das Wachs durch die Einwirkung von Hitze und Dampf entfernt werden. Nicht auf unbefestigten Böden verwenden oder das Gerät auf irgendeinem Holzboden oder hitzeempfindlichen Boden für einen längeren Zeitraum stehen lassen. Dies könnte bewirken, dass die Holzmaserung aufspringt.

Bei Verwendung auf Vinyl, Linoleum oder andere hitzeempfindlichen Böden, bitte besondere Vorsicht walten lassen. Zu viel Hitze kann den Leim unter dem Bodenbelag schmelzen lassen. Bei Verwendung des Geräts auf Laminatboden, sollte der Laminatboden professionell verlegt worden sein und keine Lücken oder Risse aufweisen, in die Feuchtigkeit eindringen könnte.

Testen Sie das Gerät vor der flächendeckenden Verwendung aller Bodenbeläge an einer kleinen isolierten Stelle an Ihrem Bodenbelag.