



MC 6550

Musik-Center mit CD/MP3-Player, PLL-Radio & Kassettendeck
Music Center with CD/MP3 Player, PLL Radio & Cassette Deck

| Bedienungsanleitung
| User Manual

Vorwort

Vielen Dank, dass Sie sich für dieses Produkt entschieden haben. Bitte lesen Sie diese Bedienungsanleitung sorgfältig, damit Sie in der Lage sind, die maximale Leistungsfähigkeit dessen auszuschöpfen und die Sicherheit bei Installation, Verwendung und Wartung gewährleistet wird. Bewahren Sie diese Bedienungsanleitung so auf, dass Sie sie immer griffbereit haben.



Unsere Hotline für technische Fragen: **0900/1000036**

(Mo. – Do.: 8.00 – 16.30 Uhr | Fr.: 8.00 – 15.00 Uhr | 0,99 €/Min. aus dem deutschen Festnetz)

Bitte machen Sie von dieser Hotline Gebrauch, da technische Probleme meist hier schon behoben werden können, ohne dass Sie Ihr Gerät einsenden müssen.

Internet: www.karcher-products.de

E-Mail: service@karcher-products.de

Sicherheitshinweise

1. **Bedienungsanleitung lesen** – Lesen Sie die Bedienungsanleitung aufmerksam, um sich mit der Bedienung des Gerätes vertraut zu machen.
2. **Bedienungsanleitung aufbewahren** – Bewahren Sie die Bedienungsanleitung sorgfältig auf.
3. **Hinweise beachten** – Beachten Sie alle Hinweise und Anweisungen in der Bedienungsanleitung.
4. **Wasser und Feuchtigkeit** – Das Gerät darf nicht in der Nähe von Wasser (z. B. einer Badewanne, einem Waschbecken, einem Schwimmbecken, etc.) oder an feuchten Orten, bzw. in tropischem Klima verwendet werden. Stellen Sie keine mit Flüssigkeiten befüllten Objekte oder Gefäße (z. B. Vasen) auf das Gerät. Setzen Sie das Gerät weder Tropf- noch Spritzwasser aus.
5. **Aufstellung** – Das Gerät darf nur auf einer stabilen, ebenen Oberfläche aufgestellt werden. Platzieren Sie das Gerät so, dass es keinen Erschütterungen ausgesetzt werden kann.
6. **Wandmontage** – Eine Wand- oder Deckenmontage darf nur dann erfolgen, wenn das Gerät dafür vorgesehen ist.
7. **Belüftung** – Stellen Sie das Gerät immer so auf, dass die Lüftungsöffnungen nicht blockiert oder verdeckt (z. B. von einem Vorhang, einer Decke, einer Zeitung, etc.) werden. Das Gerät darf z. B. nicht auf einem Bett, Sofa, Teppich, etc. aufgestellt werden. Für eine ausreichende Belüftung sollte ein Freiraum von mindestens 5 cm um das Gerät herum eingehalten werden.
8. **Hitze** – Das Gerät darf nicht in die Nähe von Hitzequellen, wie z. B. einer Heizung, einem Herd oder anderen Geräten gelangen.
9. **Stromversorgung** – Das Gerät darf nur mit der auf der Geräterückseite angegebenen Spannung betrieben werden.
10. **Kabel & Stecker** – Das Netzkabel und der Netzstecker müssen immer in einwandfreiem Zustand sein. Der Netzstecker muss jederzeit erreichbar sein, um das Gerät vom Netz trennen zu können. Sämtliche Kabel sollten immer so ausgelegt werden, dass diese keine Stolperfalle darstellen und nicht beschädigt werden können. Stellen Sie keine Objekte auf Kabel. Wandsteckdosen, Verlängerungskabel und Mehrfachsteckerleisten dürfen niemals überbelegt werden.
11. **Reinigung** – Reinigen Sie das Gerät ausschließlich mit einem trockenen, weichen und sauberen Tuch. Verwenden Sie niemals chemische Reinigungsmittel. Ziehen Sie vor dem Reinigen den Netzstecker.
12. **Nichtverwendung** – Wenn Sie das Gerät für längere Zeit nicht verwenden, ziehen Sie den Netzstecker.
13. **Eintritt von Objekten oder Flüssigkeiten** – Es dürfen keine Objekte in das Gehäuse des Gerätes gelangen. Das Gerät darf niemals in Kontakt mit irgendwelchen Flüssigkeiten gelangen.
14. **Wann Sie eine Servicestelle aufsuchen sollten** – Ziehen Sie umgehend den Netzstecker und suchen Sie eine qualifizierte Servicestelle auf, wenn einer der folgenden Ereignisse eintritt:
 - a) Wenn der Netzstecker oder das Netzkabel beschädigt ist.
 - b) Wenn Objekte in das Gehäuse eingedrungen sind oder das Gerät in Kontakt mit einer Flüssigkeit war.
 - c) Wenn das Gerät nicht ordnungsgemäß funktioniert. Nehmen Sie selbst nur solche Einstellungen vor, die in dieser Bedienungsanleitung erklärt werden.
 - d) Wenn das Gerät heruntergefallen ist oder in sonstiger Weise einer Erschütterung ausgesetzt war.
15. **Reparaturen** – Reparaturen und Wartungsarbeiten dürfen nur von qualifiziertem Fachpersonal durchgeführt werden. Versuchen Sie niemals, das Gerät selbst zu reparieren. Öffnen Sie niemals das Gehäuse.
16. **Offenes Feuer** – Halten Sie das Gerät fern von offenem Feuer. Stellen Sie keine brennenden Kerzen oder ähnliches auf das Gerät.
17. **Gewitter** – Während eines Gewitters sollten Sie den Netzstecker ziehen.
18. **Sicherheitscheck** – Nach einer Reparatur sollte der durchführende Techniker einen Sicherheitscheck des Gerätes vornehmen, um zu versichern, dass das Gerät einwandfrei funktioniert.
19. **Batterien** – Setzen Sie Batterien immer richtig gepolt in elektrische Geräte ein. Explosionsgefahr wenn Batterien falsch eingesetzt werden. Ersetzen Sie alte Batterien stets mit neuen des gleichen Typs. Verwenden Sie alte und neue Batterien nie gleichzeitig. Alte Batterien gehören nicht in den Hausmüll, sondern müssen separat in den dafür vorgesehenen Behältern entsorgt

werden. Batterien dürfen nicht übermäßiger Hitze, wie z. B. durch Sonnenschein, Feuer o. ä. ausgesetzt werden.

20. **Kopfhörer** – Eine zu hohe Lautstärke bei Verwendung von Ohr- oder Kopfhörern kann zu Hörschäden führen.

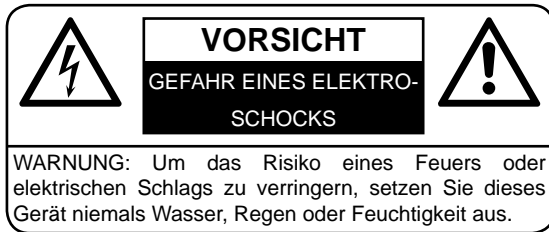

WARNUNG: Um die Gefahr eines elektrischen Schlags zu verringern, öffnen Sie niemals das Gehäuse dieses Gerätes. Versuchen Sie niemals, das Gerät selbst zu reparieren. Wartungsarbeiten und Reparaturen dürfen ausschließlich von qualifiziertem Fachpersonal durchgeführt werden.



Dieses Symbol weist den Benutzer auf gefährliche Spannung innerhalb des Gerätes hin. Es besteht die Gefahr eines elektrischen Schlags.



Dieses Symbol weist den Benutzer auf Teile hin, deren Funktion und Wartung genauestens beschrieben sind.

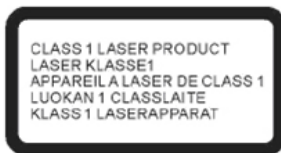

SEHEN SIE NIEMALS DIREKT IN DEN LASERSTRAHL!



Batterien und Akkus

Batterien und Akkus dürfen nicht mit dem normalen Hausmüll entsorgt werden. Jeder Verbraucher ist verpflichtet, alte Batterien und Akkus bei einer Sammelstelle seiner Gemeinde, seines Stadtteils oder im Handel abzugeben, so dass sie einer umweltschonenden Entsorgung zugeführt werden können.

Entsorgung von Elektro- und Elektronikgeräten



Dieses Symbol auf dem Produkt weist darauf hin, dass dieses nicht zusammen mit dem normalen Hausmüll entsorgt werden darf. Für zu entsorgende Elektro- und Elektronikgeräte gibt es ein besonderes, kostenfreies Entsorgungssystem. Weitere Informationen erhalten Sie von Ihrem lokalen Entsorgungsunternehmen oder von dem Händler, bei dem Sie dieses Produkt erworben haben. Mit der getrennten Entsorgung helfen Sie, die Umwelt und Gesundheit Ihrer Mitmenschen zu schützen.

1. Umgang mit Disks

- Das Disk-Fach Ihres Gerätes muss stets geschlossen sein, sodass kein Staub und Schmutz eindringen können, die die Linse beschädigen würden.
- Berühren Sie niemals die bespielte Seite einer Disk.
- Bekleben und beschreiben Sie niemals eine Disk.
- Biegen Sie Disks nicht.
- Halten Sie Disks immer an deren äußeren Kanten.



2. Aufbewahrung von Disks

- Bewahren Sie Disks stets in ihren jeweiligen Schutzhüllen auf.
- Setzen Sie Disks niemals dem direkten Sonnenlicht, Staub, Schmutz, hohen Temperaturen, hoher Luftfeuchtigkeit oder Nässe aus.

3. Reinigen von Disks

- Sollte eine Disk einmal verschmutzt sein, so verwenden Sie zum Säubern ein sauberes, trockenes Tuch.
- Ziehen Sie das Tuch vorsichtig von der Mitte der Disk zur äußeren Kante:



- Verwenden Sie niemals chemische Reinigungsmittel, Wasser, Verdünnungsmittel oder anti-statisches Spray.

4. Kompatibilität

- Aufgrund der Vielzahl von Komprimierungsverfahren kann es vorkommen, dass vereinzelte Disks nicht wiedergegeben werden können.

HINWEISE ZU DIESER BEDIENUNGSANLEITUNG:

1. Diese Bedienungsanleitung wird vom Hersteller ohne jegliche Gewährleistung veröffentlicht. Korrekturen und Änderungen dieser Bedienungsanleitung zur Beseitigung typographischer Fehler und redaktioneller Ungenauigkeiten sowie aufgrund von (technischen) Verbesserungen (Änderungen) der Geräte können vom Hersteller jederzeit ohne Ankündigung vorgenommen werden. Änderungen dieser Art werden in zukünftigen Ausgaben dieser Bedienungsanleitung berücksichtigt. Alle Rechte vorbehalten.
2. Alle Abbildungen dienen ausschließlich der Illustration und zeigen nicht immer die exakte Darstellung des Artikels.
3. Dieses Gerät ist nicht dafür bestimmt, durch Personen (einschließlich Kinder) mit eingeschränkten physischen, sensorischen oder geistigen Fähigkeiten oder mangels Erfahrung und / oder mangels Wissen benutzt zu werden, es sei denn, sie werden durch eine für ihre Sicherheit zuständige Person beaufsichtigt oder erhalten von ihr Anweisung, wie das Gerät zu benutzen ist. Kinder sollten beaufsichtigt werden, um sicherzustellen, dass sie nicht mit dem Gerät spielen.

WEITERE HINWEISE ZUM GERÄT

Einstellen einer sicheren Lautstärke

- Beim ständigen Hören lauter Musik gewöhnt sich Ihr Gehör daran und lässt die Lautstärke geringer erscheinen.
- Was normal erscheint, kann schon lange zu laut und gesundheitsschädlich sein.
- Stellen Sie zu Ihrer eigenen Sicherheit die Lautstärke niedrig ein.
- Erhöhen Sie die Lautstärke langsam.
- Die Hörschäden können weitreichend und nicht heilbar sein.
- Wenden Sie sich bei Hörproblemen bitte unverzüglich an Ihren Hausarzt.

Kondensation:

- Beim Umsetzen des Geräts von einer kalten in eine warme Umgebung kann es zu Kondensatonsbildung kommen. In diesem Fall sind Fehlfunktionen nicht auszuschließen. Schalten Sie das Gerät nicht ein und benutzen es für etwa 1 Stunde nicht, bis es ausgetrocknet ist.

Energie sparen

- Bei Nichtbenutzung das Gerät mit dem Netzschalter ausschalten.
- Bei längerer Nichtbenutzung den Netzstecker aus der Steckdose ziehen.

Auspacken:

- Nehmen Sie Ihr Gerät vorsichtig aus der Verpackung. Sie sollten die Verpackung zur weiteren Verwendung aufheben.
- Entfernen Sie vorsichtig etwaige Schutzkartons und Schutzfolien.

Bedienelemente und Funktionen

Vorderansicht

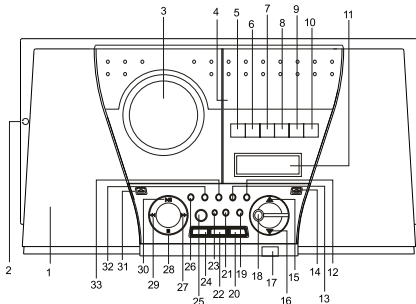

Draufsicht

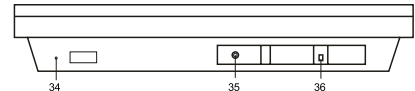

Rückansicht

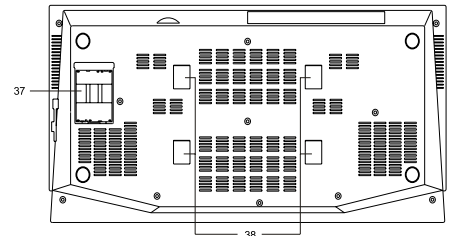

1. Lautsprecher
2. 🎧 Kopfhörerbuchse
3. CD-Fach
4. Kassettenfach
Kassettenfunktionen:
5. REC ●: Aufnahme
6. PLAY ▶: Wiedergabe
7. REW ◀◀: Rückspulen
8. F.FWD ▶▶: Vorspulen
9. STOP ■: Stopp
10. PAUSE ||: Pause
11. LCD-Anzeige
12. ID3/MONO/ST.: ID3-Tag/Mono/Stereo
13. REPEAT : Wiederholungsmodus
14. OPEN: Taste zum Öffnen des Kassettenfaches
15. VOLUME UP: Lautstärke erhöhen
16. VOLUME DOWN: Lautstärke verringern
17. Fernbedienungssensor
18. MUTE: Stummschaltung
19. TIMER: Timerfunktion
20. EQ : Equalizer
21. SLEEP: Einschlaffunktion
22. FUNCTION: Funktionsauswahl
23. STAN DBY: Standby-LED
24. BAND: Frequenzbereich
25. STANDBY/ ON : Standby-Modus/Ein
26. ◀ PRESET /FOLDER : Vorheriger Speicherplatz/ Vorheriger Ordner
27. ▶▶ SKIP/TUN. UP: Nächster Track/Sendersuche vorwärts
28. ■ STOP: Stopp
29. ◀◀ SKIP/TUN. DOWN: Vorheriger Track/Sendersuche rückwärts
30. ▶/|| PLAY /PAUSE: Wiedergabe/Pause
31. OPEN: Taste zum Öffnen des CD-Faches
32. PRESET /FOLDER ▶: Nächster Speicherplatz/Nächster Ordner
33. MEM/C-ADJ.: Vorbelegung/Uhrzeit einstellen
34. UKW -Antenne
35. LINE OUT: Line-Ausgangsbuchse
36. AC~: Netzkabel
37. Fach für Backupbatterien
38. Montagelöcher

Fernbedienung

1. FUNCTION: Funktionsauswahl
2. BAND: Frequenzbereich
3. ID3/MONO/ST.: ID3-Tag/Mono/Stereo
4. REPEAT : Wiederholungsmodus
5. ▶/|| PLAY /PAUSE: Wiedergabe/Pause
6. EQ : Equalizer
7. ▶▶ | Nächster Track/Sendersuchevorwärts
8. ■ Stopp
9. MEM/C-ADJ.: Vorbelegung/Uhrzeit einstellen
10. TIMER: Timerfunktion
11. SLEEP: Einschlaffunktion
12. 0-9: Zifferntasten
13. VOLUME +: Lautstärke erhöhen

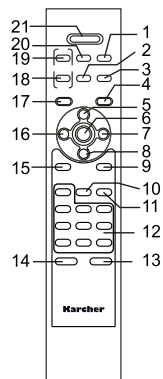

14. - VOLUME: Lautstärke verringern
15. INTRO : Anspielen
16. |◀◀ Vorheriger Track/Sendersucherückwärts
17. RANDOM: Zufällige Wiedergabe
18. PRESET/FOL DN: Vorheriger Speicherplatz/Vorheriger Ordner
19. PRESET/FOL UP: Nächster Speicherplatz/Nächster Ordner
20. MUTE: Stummschaltung
21. STAN DBY: Standby-Modus/Ein

Aufbau des LCD-Displays

- A. Symbol Einschlauffunktion
- B. Symbol Timer
- C. Album/Radio-Speicheplatznummer/CD-Anzeige
- D. Stereoanzeige
- E. Lautstärkeanzeige (niedrig - hoch)
- F. Tracknummer/Zeit

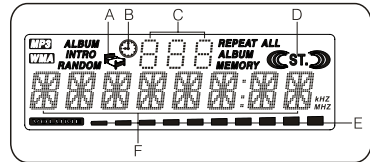

Stromversorgung

- Das Gerät ist für eine Netzspannung von AC 230V~50Hz ausgelegt.
- Schließen Sie das Gerät an keine andere Spannungsversorgung an, dies kann zu Beschädigungen am Gerät führen, die nicht durch die Garantie abgedeckt sind.
- Beim Ziehen des Netzsteckers fassen Sie bitte am Gehäuse an und nicht am Kabel um Kabelbruch und daraus resultierende Risiken zu vermeiden.

Einsetzen der Backup-Batterien (Batterien nicht mitgeliefert):

1. Entfernen Sie den Batteriefachdeckel durch leichtes Herunterdrücken und schieben ihn in Pfeilrichtung, bis Sie ihn herausheben können.
2. Setzen Sie drei Batterien des Typs UM-3, 1.5V (wir empfehlen die Verwendung von Alkali-Batterien) zur Gangreserve der Uhr und zur Sicherung der im Prozessor gespeicherten Daten bei Netzausfall ein. Achten Sie beim Einsetzen der Batterien auf die im Batteriefach dargestellte Polarität („+“ und „-“).
3. Setzen Sie den Deckel wieder auf das Batteriefach und schieben ihn gegen die Pfeilrichtung, bis die Verschlussklammer einrastet.

Einsetzen der Batterien in die Fernbedienung

Schieben Sie die Abdeckung des Batteriefachs nach unten. Nehmen Sie die Abdeckung vom Batteriefach ab. Setzen Sie zwei Batterien des Typs UM-4, 1.5V ein. Achten Sie beim Einsetzen der Batterien auf die im Batteriefach und auf den Batterien dargestellte Polarität („+“ und „-“). Setzen Sie den Batteriefachdeckel wieder auf das Batteriefach auf. Drücken Sie den Deckel leicht herunter und schieben Sie ihn bis zum Einrasten nach oben.

Batterien nicht mitgeliefert

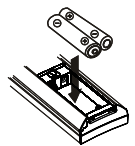

Vorsicht mit Batterien

- Folgen Sie bitte diesen Sicherheitshinweisen im Umgang mit Batterien für dieses Gerät:
- Benutzen Sie nur Batterien des gleichen Typs und der Größe wie beschrieben.
- Achten Sie auf die Polarität wie im Batteriefach beschrieben. Falsch eingesetzte Batterien können zu Beschädigungen führen.
- Mischen Sie nicht unterschiedliche Batterietypen (z.B. Alkali und Zink/Kohle) oder alte und neue Batterien.
- Laden Sie Batterien nicht auf, das führt zu Überhitzung und kann zu einer Explosion führen.
- Verwenden Sie Alkali-Batterien für eine möglichst lange Batterielebensdauer.
- Bei längerer Nichtbenutzung entnehmen Sie bitte die Batterien, um ein Auslaufen zu vermeiden.

Allgemeine Bedienungshinweise

Die unten beschriebenen Einstellungen beziehen sich auf die Bedienelemente am Gerät. Die Einstellungen sind, wenn nicht anders angegeben, auch mit der Fernbedienung möglich.

Wenn Sie den Stecker zum ersten Mal mit einer Netzsteckdose verbinden, geht das Gerät in den Standby-Modus und die STANDBY-LED leuchtet auf. Statt der Uhrzeit blinkt „-- --:-- --“ auf dem Display. Das ist ein Hinweis, dass die Uhrzeit neu eingestellt werden muss.

Drücken Sie die Taste STANDBY/ ON , um das Gerät ein oder in den Standby-Modus zu schalten. Ziehen Sie den Stecker aus der Steckdose, falls Sie das Gerät ganz ausschalten möchten.

Ein- und Ausschalten

- Sie können das Gerät jederzeit im Standby-Modus mit STANDBY/ ON einschalten. Das Gerät befindet sich im Standby-Modus, wenn die Uhrzeit angezeigt wird und die blaue Hintergrundbeleuchtung schwach leuchtet. Die STANDBY-LED leuchtet ebenfalls.
- Bei eingeschaltetem Gerät leuchtet die blaue Hintergrundbeleuchtung des Displays kräftig auf und die STANDBY-LED erlischt. Das Gerät ist nun betriebsbereit. Beim Einschalten aus dem Standby-Modus startet das Gerät mit der zuletzt eingestellten Betriebsart.
- Wählen Sie die Audioquelle durch wiederholtes Drücken der Funktionsauswahl FUNCTION. Die entsprechende Anzeige „CD“, „TA PE“ oder „TUNER“ leuchtet auf.
- Mit VOLUME (UP bzw. DOWN) (oder VOLUME + bzw. – VOLUME auf der Fernbedienung) stellen Sie die Lautstärke ein.
- Wählen Sie mit der Taste EQ die gewünschte Voreinstellung des Equalizers („PASS“, „CLASSIC“, „ROCK“, „POP“ oder „JAZZ“).
- Schalten Sie das Gerät bei Nichtbenutzung mit STANDBY/ ON zurück in den Standby-Modus. Im Standby-Modus wird die Uhrzeit im Display angezeigt.
- Das Gerät ist auf Dauerbetrieb ausgelegt, es ist entweder eingeschaltet oder in Betriebsbereitschaft (Standby).
- Aus Energiespargründen versetzen Sie das Gerät bitte in Standby-Modus wenn Sie es nicht benutzen oder ziehen den Netzstecker aus der Steckdose.

Hinweis:

Wenn im CD-Modus kein Signal vorhanden ist, schaltet sich das Gerät innerhalb von 15 Minuten automatisch aus.

Uhrzeiteinstellungen

Das Gerät muss sich im Standby-Modus befinden.

1. Halten Sie die Taste MEM/C-ADJ. gedrückt, bis die Zeit im 12-Stunden-Modus oder im 24-Stunden-Modus angezeigt wird.
2. Drücken Sie ►►SKIP/TUN. UP bzw. ◀◀SKIP/TUN. DOWN, um zwischen 12-Stunden-Anzeige und 24-Stunden-Anzeige umzuschalten.
3. Drücken Sie die Taste MEM/C-ADJ. ein weiteres Mal. Die Stundenanzeige „00“ blinkt. Stellen Sie mit ►►SKIP/TUN. UP bzw. ◀◀SKIP/TUN. DOWN die Stunden ein.
4. Drücken Sie die Taste MEM/C-ADJ. ein weiteres Mal. Die Minutenanzeige „00“ blinkt. Stellen Sie mit ►►SKIP/TUN. UP bzw. ◀◀SKIP/TUN. DOWN die Minuten ein.
5. Drücken Sie die Taste MEM/C-ADJ. ein weiteres Mal, um die Zeiteingabe zu bestätigen.

Hinweis:

Wenn innerhalb von ca. 10 Sekunden keine Taste gedrückt wird, wird der Einstellmodus verlassen und zum letzten Modus zurückgekehrt.

Timereinstellungen

Das Gerät muss sich im Standby-Modus befinden und die Uhrzeit muss eingestellt sein.

1. Drücken Sie einmal die Taste TIMER. Auf dem Display werden „⌚ ON“ und „00:00“ angezeigt, wobei die Stundenanzeige blinkt (siehe Abbildung F1).
2. Stellen Sie die Stunden mit ►►SKIP/TUN. UP bzw. ◀◀SKIP/TUN. DOWN ein.
3. Drücken Sie die Taste TIMER ein weiteres Mal. Die Minutenanzeige blinkt. Stellen Sie mit

- ▶▶SKIP/TUN. UP bzw. SKIP/TUN. DOWN die Minuten ein.
4. Drücken Sie die Taste TIMER ein weiteres Mal, um die Einschaltzeit des Timers zu bestätigen.
5. Auf dem Display werden „⌚ OFF“ und „00:00“ angezeigt und die Stundenanzeige blinkt (siehe Abbildung F2).
6. Wiederholen Sie die Schritte 2 bis 3 und bestätigen Sie mit einem erneuten Tastendruck auf TIMER die Ausschaltzeit des Timers.
7. Wählen Sie mit ▶▶SKIP/TUN. UP bzw. ◀◀SKIP/TUN. DOWN die Betriebsart „TUNER“ oder „CD“ für den eingestellten Zeitpunkt aus.
8. Drücken Sie die Taste TIMER ein weiteres Mal. Die Anzeige „VOL“ blinkt auf dem Display. Stellen Sie mit ▶▶SKIP/TUN. UP bzw. ◀◀SKIP/TUN. DOWN die gewünschte Musikkautstärke ein.
9. Bestätigen Sie die erneut mit TIMER. Die Einstellungen werden der Reihe nach auf dem Display angezeigt.
10. Das Gerät schaltet sich automatisch zur eingestellten Einschaltzeit ein, geht in die voreingestellte Betriebsart und schaltet sich automatisch zur eingestellten Ausschaltzeit aus.

Hinweise:

- Wenn innerhalb von ca. 10 Sekunden keine Taste gedrückt wird, wird der Einstellmodus verlassen und zum letzten Modus zurückgekehrt.
- Wenn während dem Einstellen der Einschaltzeit des Timers das Display „ERROR“ anzeigt, sind Einschalt- und Ausschaltzeit identisch. In diesem Fall stellen Sie bitte zuerst die Ausschaltzeit ein.

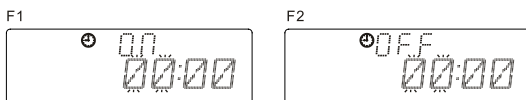

Deaktivierung oder Ändern des Timers:

Deaktivieren: Tippen Sie kurz auf die Taste TIMER. Das Symbol „⌚“ auf dem Display erlischt.

Ändern: Halten Sie die Taste TIMER länger als 1 Sek. gedrückt. Nun können ab Schritt 2 unter Timer-einstellungen die Einstellungen ändern.

Einschlaffunktion einstellen

1. Falls Sie mit Musik einschlafen möchten, drücken Sie die Taste SLEEP.
2. Sie können den Zeitraum bis zum automatischen Ausschalten auswählen: 90, 80, 70 usw. bis 10 Minuten. Sie können die Einschlaffunktion im Radio-, CD-Player oder Kassettenrekorder-Betrieb einstellen.



Equalizer

Drücken von EQ zeigt den aktuell eingestellten Klangeffekt an.

Wählen Sie den gewünschten Klangeffekt durch wiederholtes Drücken auf EQ aus:



Bei „PASS“ ist der Equalizer ausgeschaltet.

Funktionsauswahl

Mit jedem Tastendruck auf FUNCTION können Sie eine andere Betriebsart wählen, siehe unten:



Radio

1. Schalten Sie das Gerät mit der Taste STANDBY/ ON ein und drücken wiederholt die Taste FUNCTION, bis „TUNER“ auf dem Display angezeigt wird.
2. Wählen Sie mit der Taste BAND das Frequenzband „AM“ (Mittelwelle) oder „FM“ (UKW). Auf dem Display wird entweder „AM“ (Mittelwelle) oder „FM“ (UKW) angezeigt.

Manuelles Einstellen von Sendern

Einstellen von schwachen Sendern: Drücken Sie wiederholt die Taste ►►SKIP/TUN. UP bzw.



◄◄SKIP/TUN. DOWN, bis Sie die richtige Frequenz ablesen können oder bis Sie die bestmögliche Empfangsqualität erzielen.

Automatisches Einstellen von Sendern

1. Halten Sie die Taste ►►SKIP/TUN. UP bzw. ◄◄SKIP/TUN. DOWN mindestens eine Sekunde lang gedrückt. Lassen Sie die Taste dann los. Der Tuner sucht automatisch nach dem ersten Radiosender mit ausreichender Signalstärke.
2. Wiederholen Sie die oben beschriebenen Schritte, falls Sie einen anderen Sender einstellen möchten.

Mono/Stereo

Diese Funktion ist nur im UKW-Modus verfügbar.

1. Falls Sie keinen UKW-Stereosender auswählen können, drücken ID3/MONO/ST. Im Display wird „STEREO“ angezeigt und wenn Sie einen UKW-Stereosender empfangen, wird die UKW-Stereobetriebsart „“ anzeigt.
2. Wenn Sie erneut die Taste ID3/MONO/ST. drücken, wird „MONO“ angezeigt und der UKW-Stereostatus „“ erlischt. Das Gerät schaltet in die UKW-Monobetriebsart.

Speichern von Radiosendern

Sie können auch Ihre Lieblingsradiosender im Programmspeicher abspeichern (bis zu 10 MW-Sender und 30 UKW-Sender).

1. Drücken Sie die Taste BAND, um zwischen „AM“ (MW) und „FM“ (UKW) umzuschalten.
2. Stellen Sie den gewünschten Sender ein.
3. Drücken Sie die Taste MEM/C-ADJ.
4. Drücken Sie die Taste PRESET /FOLDER (◄ bzw. ►) oder PRESET FOL (UP bzw. DN) auf der Fernbedienung, um die gewünschte Speichernummer anzuwählen.
5. Drücken Sie die Taste MEM/C-ADJ. ein weiteres Mal, um Ihre Auswahl zu bestätigen.
6. Um weitere Sender abzuspeichern, wiederholen Sie bitte die Schritte 2 bis 5.
7. Um die gespeicherten Sender auszutauschen, wiederholen Sie bitte die Schritte 2 bis 5.

Hinweise:

- Wenn innerhalb von ca. 8 Sekunden keine Taste gedrückt wird, wird der Speichermodus verlassen und zum letzten Modus zurückgekehrt.
- Das Abspeichern eines neuen Radiosenders auf einem Speicherplatz löscht den zuvor auf diesem Speicherplatz enthaltenen Radiosender.
- Zum Löschen aller vorbelegten Sender halten Sie die Taste PLAY /PAUSE im Standbymodus so lange gedrückt, bis die STANDBY-LED und das LCD-Display einmal aufblincken.

Auswählen der gespeicherten Radiosender

Drücken Sie die Taste BAND, um das gewünschte Frequenzband auszuwählen.

- Drücken Sie Taste PRESET /FOLDER (◄ bzw. ►) oder PRESET FOL (UP bzw. DN) auf der Fernbedienung, um den gewünschten gespeicherten Radiosender aufzurufen.
- Die Speichernummer des Radiosenders wird zusammen mit der entsprechenden Radiofrequenz angezeigt.

Tipps für besseren Empfang

UKW: Wickeln Sie die UKW-Wurfantenne auf der Rückseite des Geräts für besten Empfang voll ab.

MW: Das Gerät hat eine eingebaute Ferritantenne, richten Sie das Gerät für besten Empfang aus.

Bedienung des Kassettenrekorders

Wiedergabe einer Kassette

Wenn Sie Kassetten abspielen möchten, öffnen Sie zuerst die Abdeckung der Kassettenasten.

Stellen Sie sicher, lockeres Kassettenband vor dem Abspielen aufzurollen. Benutzen Sie entweder einen Stift oder einen Kugelschreiber. Führen Sie den Stift einfach in die Spulenmitte ein und drehen

Sie ihn, um das lockere Band aufzurollen.

Drücken Sie die rechte Taste OPEN, um das Kassettenfach zu öffnen.

Legen Sie die Kassette mit der offenen Seite nach unten und der vollen Spule auf der linken Seite ausgerichtet in das Kassettenfach ein. Schieben Sie die Kassette ganz herein und schließen Sie das Fach.

Berühren Sie dabei nicht die Oberfläche des Kassettenbandes.

Wählen Sie mit der Taste FUNCTION die Option „TAPE“ und drücken Sie die Kassettentaste PLAY ►.

Drücken Sie einmal die Kassettentaste STOP ■, um die Wiedergabe zu beenden. Nehmen Sie die Kassette vorsichtig aus dem Kassettenfach.

Hinweis:

Bitte drücken Sie schnell die Kassettentaste STOP ■, bevor Sie das Ende des Bandes erreicht, um mögliche Auswirkungen auf das Band zu verhindern.

Vom Radio aufnehmen

1. Wählen Sie mit der Taste FUNCTION die Option „TUNER“ und mit der Taste BAND das Frequenzband AM (MW) oder FM (UKW) aus.
2. Stellen Sie den gewünschten Sender ein (siehe Abschnitt „Radio“).
3. Legen Sie eine Kassette in das Kassettenfach ein und drücken Sie gleichzeitig die Kassettentasten REC ● und PLAY ►.
4. Drücken Sie die Kassettentaste STOP ■, um die Aufnahme zu beenden.
5. Die Kassettentaste PAUSE kann benutzt werden, um die Aufnahme kurzzeitig zu unterbrechen.
6. Drücken Sie die Kassettentaste F.FWD zum schnellen Vorspulen der Kassette. Drücken Sie die Kassettentaste REW zum schnellen Rückspulen der Kassette.

Von CDs aufnehmen

1. Wählen Sie mit der Taste FUNCTION die Option „CD“.
2. Wählen Sie die aufzunehmenden Track aus.
3. Legen Sie eine Kassette in das Kassettenfach ein und drücken Sie gleichzeitig die Kassettentasten REC ● und PLAY ►.
4. Drücken Sie die Kassettentaste STOP ■, um die Aufnahme zu beenden.

Auto-Stopp

Sobald die Kassette im Wiedergabe- bzw. im Aufnahme-Modus ihr Ende erreicht, löst das eingebaute Auto-Stopp-System die eingedrückten Kassettentasten PLAY ► und REC ●. Das Auto-Stopp-System ist während der Aufnahme vom Radio und vom CD-Player aktiviert. Es wird nur der Kassettenbetrieb beendet. Radio und CD-Player fahren mit der Wiedergabe fort.

Schützen von Aufnahmen

Im Normalfall werden alle auf einer Kassette enthaltenen Daten automatisch gelöscht, wenn neue Aufnahmen vorgenommen werden.

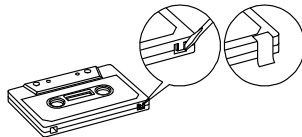

Es ist möglich, Ihre Aufnahmen durch Entfernen der Schutzlaschen (an der Oberkante der Kassette) vor versehentlichem Löschen zu schützen. Wenn die Kassette mit der aufgenommenen Seite nach links und dem ungeschützten Band nach unten ausgerichtet werden, befindet sich die Schutzlasche auf der oberen linken Seite der Kassette.

Alle bespielten Kassetten werden auf diesem Wege vor versehentlichem Löschen der Aufnahmen geschützt.

„Geschützte“ Kassetten verhindern das Eindringen der Aufnahmetaste REC ●. Falls sich diese Taste nicht eindrücken lassen sollte, wenn Sie eine Aufnahme vornehmen möchte, so tun Sie dies niemals

mit Gewalt, da ansonsten der Mechanismus beschädigt werden könnte. Stellen Sie sicher, dass eine Kassette eingelegt wurde und dass die Schutzlasche nicht entfernt wurde. Sie können auf Kassetten, von denen die Schutzlasche entfernt wurde, aufnehmen, indem Sie die Schutzlaschen mit Klebeband überkleben.

Hinweise zu Audiokassetten

1. Lose Bänder können Probleme verursachen. Ziehen Sie das Band in der Kassette vorsichtig mit einem Bleistift straff (siehe Abb. 1).
2. Um ein ungewolltes Löschen von Tonbandkassetten zu vermeiden, brechen Sie bitte die Aufnahmesperre heraus (siehe Abb. 2). Wollen Sie später doch wieder auf diese Kassette aufnehmen, dann setzen Sie ein Klebeband über die Aussparungen (siehe Abb. 3).

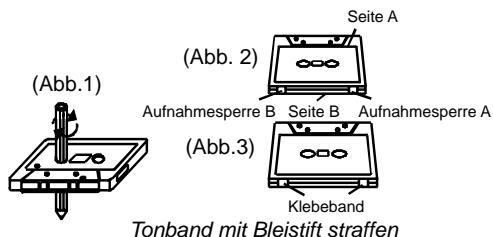

3. Aufbewahrung von Kassetten:
Kassetten nicht in direkter Sonneneinstrahlung aufbewahren oder in der Nähe wärmeerzeugender Geräte. Kassetten nicht mit Magneten in Berührung bringen.
4. 120-Minuten-Kassetten:
Bei 120-Minuten-Kassetten ist das Band sehr dünn und kann leicht beschädigt werden oder reißen.
5. Endloskassetten:
Bitte benutzen Sie keine Endloskassetten, dies kann zu Schäden am Gerät führen.
6. Reinigen der Tonköpfe:

Q-TIP

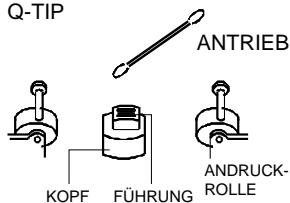

Halten Sie stets Tonköpfe, Antrieb und Andruckrolle sauber, um besten Betrieb des Geräts zu gewährleisten.

Reinigen Sie diese Komponenten wie folgt:

1. Öffnen Sie das Kassettenfach.
2. Tränken Sie einen Q-Tip mit etwas Reinigungsalkohol und reinigen vorsichtig Tonköpfe, Antrieb und Andruckrolle.

7. Entmagnetisierung Tonkopf:
Ein magnetisierter Tonkopf führt zu Nebengeräuschen bei der Wiedergabe. Entmagnetisieren Sie den Tonkopf mit einem Tonkopfreiniger.

Hinweis:

Bitte seien Sie bei der Reinigung äußerst vorsichtig, um die Präzisionsbauteile nicht zu beschädigen.

CD/MP3/WMA

Der CD-Player kann nur Audio-CDs und MP3/WMA-CDs abspielen. Versuchen Sie nicht, Daten-CDs oder VCD/DVD Disks abzuspielen.

Laden einer CD

1. Drücken Sie die linke Taste OPEN, um das CD-Fach zu öffnen. Das Display zeigt „OPEN“ an

(siehe Abb. F3).

- Legen Sie eine CD in das CD-Fach ein und drücken Sie auf die CD-Tür (CLOSE), bis diese einrastet.
- Wählen Sie mit der Taste FUNCTION die Option „CD“ oder drücken Sie die Taste ►/|| PLAY / PAUSE, um in den CD/MP3-Modus zu wechseln. Der Player liest die MP3-/WMA-/Audio-CD automatisch.

Hinweise:

- Dieser Player kann CD, CD-R, CD-RW und MP3/WMA-Disks wiedergeben.
- Es können „8 cm“- und „Multisession“-MP3-CDs gelesen werden.
- Die Wiedergabe-Transferrate liegt bei 8-320 kBps.
- Eine CD kann max. 99 Verzeichnisse und 999 Tracks enthalten.
- Falls eine CD oder der Inhalt nicht gelesen werden können, wird die Meldung „NO DISC“ angezeigt (siehe Abb. F4).

Entnehmen einer Disk

- Drücken Sie die linke Taste OPEN, um das CD-Fach zu öffnen. Auf dem Display wird OPEN angezeigt.
- Entfernen Sie eine CD, indem Sie sie mit den Fingern am Rand anfassen und sie vorsichtig nach oben herausnehmen.
- Verstauen Sie die entnommene CD zum Schutz im entsprechenden Cover.

Wiedergabe einer Audio-CD

- Die Wiedergabe wird durch Drücken von PLAY/PAUSE gestartet. Die Wiedergabe beginnt mit dem ersten Track. In der Anzeige wird „Cd“, die laufende Tracknummer und die abgelaufene Zeit angezeigt (siehe Abb. F5).
- Drücken Sie PLAY /PAUSE, um die Wiedergabe zu unterbrechen. Die Anzeige der abgelaufenen Zeit blinkt (siehe Abb. F6).
- Drücken Sie erneut PLAY/PAUSE, um die Wiedergabe fortzusetzen.
- Drücken Sie STOP ■, um die Wiedergabe zu beenden.

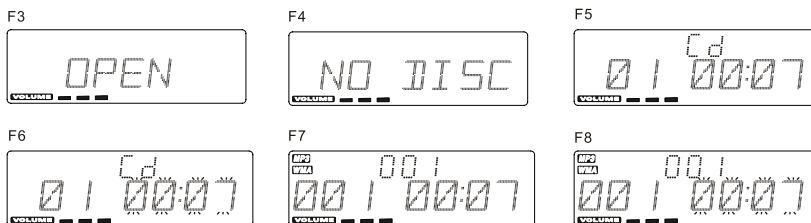

Wiedergabe einer MP3-/WMA-CD

- Die Wiedergabe wird durch Drücken von PLAY /PAUSE gestartet. Die Wiedergabe beginnt mit dem ersten Track. In der Anzeige werden „MP3“, die Albumnummer, die laufende Tracknummer und die abgelaufene Zeit angezeigt (siehe Abb. F7).
- Drücken Sie PLAY/PAUSE, um die Wiedergabe zu unterbrechen. Die Anzeige der abgelaufenen Zeit blinkt (siehe Abb. F8).
- Drücken Sie erneut PLAY/PAUSE, um die Wiedergabe fortzusetzen.
- Drücken Sie STOP ■, um die Wiedergabe zu beenden.

Auswahl eines anderen Tracks (Audio- und MP3/WMA-CD)

- Drücken Sie die Taste ►►SKIP/TUN. UP bzw. ◀◀SKIP/TUN. DOWN, bis die gewünschte Tracknummer im Display angezeigt wird. (siehe Abb. F9 und F10).
- Drücken Sie einmal die Taste ►►SKIP/TUN. UP bzw. ◀◀SKIP/TUN. DOWN. Die vorherige oder nächste Tracknummer erscheint und die Wiedergabe wird gestartet.
- Drücken Sie im Pausemodus einmal die Taste SKIP/TUN. UP. Die nächste Tracknummer wird

- angezeigt. Setzen Sie dann mit der Taste PLAY /PAUSE die Wiedergabe fort.
- Drücken Sie im Pausemodus einmal die Taste ◀◀SKIP/TUN. DOWN. Sie kehren zum Anfang des laufenden Tracks zurück, bleiben aber im Pausemodus. Auf dem Display blinkt „00:00“ (siehe Abb. F11 und F12).
 - Durch Drücken der Zifferntasten auf der Fernbedienung kann direkt die gewünschte Tracknummer ausgewählt werden (Das Display zeigt eine Fehlermeldung an, wenn die Nummer größer als die Trackanzahl auf der CD ist).

Suche nach einer bestimmten Stelle (nur während der Wiedergabe, Audio- und MP3/WMA-CD)
Halten Sie ►►SKIP/TUN. UP bzw. ◀◀SKIP/TUN. DOWN zur Suche nach der gewünschten Stelle innerhalb

des Tracks gedrückt. Nach dem Loslassen der Taste wird die normale Wiedergabe fortgesetzt. Während der Suche wird die Lautstärke abgesenkt.

Auswahl eines der anderen Alben (nur MP3/WMA-CD)

Wechseln Sie mit PRESET/FOLDER (◀ bzw. ►) oder PRESET FOL (UP bzw. DN) auf der Fernbedienung zum nächsten oder vorherigen Album (falls die CD mehr als ein Album enthält). Die Album-Funktion kann nur bei MP3/WMA-CDs verwendet werden, die Albums enthalten. Die Wiedergabe beginnt mit dem ersten Track im gewählten Album.

ID3-Tags

Nur im MP3/WMA-Modus.

- Drücken Sie ID3/MONO/ST. zum Aufrufen der ID3-Funktion.
- Wenn die MP3-Datei ID3-Informationen enthält, werden automatisch „Title“, „Artist“ und „Album“ auf dem Display angezeigt.
- Drücken Sie erneut ID3/MONO/ST. Die ID3-Funktion wird ausgeschaltet.



Wiederholungsmodus

Audio-CD:

- Falls Sie während der Wiedergabe einer Audio-CD einen einzelnen Track wiederholen möchten, drücken Sie einmal die Taste REPEAT. Die Anzeige „REPEAT“ leuchtet auf (siehe Abb. F13).
- Falls Sie alle Tracks wiederholen möchten, drücken Sie zweimal die Taste REPEAT. Die Anzeige „REPEAT ALL“ leuchtet auf (siehe Abb. F14).
- Zum Beenden der Wiederholfunktion drücken Sie dreimal die Taste REPEAT.

MP3-/WMA-CD:

- Falls Sie während der Wiedergabe einer MP3/WMA-CD einen einzelnen Track wiederholen möchten, drücken Sie einmal die Taste REPEAT. Die Anzeige „REPEAT“ leuchtet auf (siehe Abb. F15).
- Falls Sie alle Tracks wiederholen möchten, drücken Sie zweimal die Taste REPEAT. Die Anzeige „REPEAT ALL“ leuchtet auf (siehe Abb. F16).
- Falls Sie das aktuelle Album wiederholen möchten, drücken Sie dreimal die Taste REPEAT. Die Anzeige „REPEAT ALBUM“ leuchtet auf (siehe Abb. F17).
- Zum Beenden der Wiederholfunktion drücken Sie viermal die Taste REPEAT.

F9

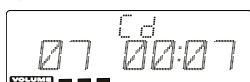

F11



F10

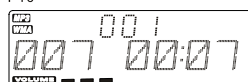

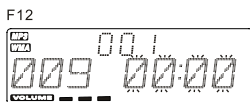

Zufallswiedergabe (nur auf der Fernbedienung)

1. Drücken Sie einmal die Taste RANDOM. Die Anzeige „RANDOM“ leuchtet auf (siehe Abb. F18).
2. Drücken Sie PLAY /PAUSE, um die Wiedergabe zu starten. Die Tracks werden in zufälliger Reihenfolge abgespielt.
3. Drücken Sie die Taste RANDOM ein weiteres Mal, um die Zufallswiedergabe zu beenden.

Anspielen (nur auf der Fernbedienung)

1. Drücken Sie einmal die Taste INTRO. Die Anzeige „INTRO“ leuchtet auf (siehe Abb. F19).
2. Das Gerät gibt die ersten 10 Sekunden jedes Tracks wieder.
3. Drücken Sie die Taste INTRO ein weiteres Mal, um das Anspielen zu beenden.

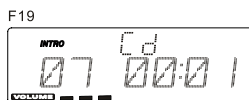
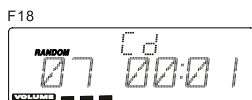

CD-Player programmieren

Sie können durch das Programmieren des CD-Players bis zu 32 Tracks im Audio-CD-Modus oder bis zu 64 Tracks im MP3-/WMA-Modus in beliebiger Reihenfolge abspielen. Das Programmieren ist nur im CD-Stoppmodus möglich.

Audio-CD:

1. Legen Sie die zu programmierende CD in das CD-Fach ein und rufen mit der Taste MEM/C-ADJ. den Programmiermodus auf.
2. Im Display wird „MEMORY“ und „P-01“ angezeigt (siehe Abb. F20).
3. Benutzen Sie die Taste ►►SKIP/TUN. UP bzw. ◀◀SKIP/TUN. DOWN, um den ersten zu programmierenden Track auszuwählen.
4. Wenn der gewünschte Track im Display angezeigt wird, drücken Sie Taste MEM/C-ADJ. ein weiteres Mal.
5. Im Display wird „MEMORY“ und „P-02“ angezeigt.
6. Wiederholen Sie diese Schritte, um andere CD-Tracks, die Sie programmieren möchten, im Programmspeicher zu speichern.
7. Anschließend drücken Sie die Taste PLAY /PAUSE. Der Player startet die Wiedergabe des ersten programmierten Tracks.

Hinweise:

- Nach der Wiedergabe aller Tracks zeigt das Display die Anzahl und die gesamte Spielzeit der Audio-/MP3-CD an.
- Wenn innerhalb von ca. 8 Sekunden keine Taste gedrückt wird, wird der Speichermodus verlassen und zum letzten Modus zurückgekehrt.

MP3-/WMA-CD:

1. Legen Sie die zu programmierende CD in das CD-Fach ein und rufen mit der Taste MEM/C-ADJ. den Programmiermodus auf.
2. Im Display wird „00“, „MEMORY“ und „P-01“ angezeigt, die Albumnummer „00“ blinkt (siehe Abb. F21).
3. Die Albumnummer können Sie mit der Taste PRE SET /FOLDER (◀ bzw. ►) oder PRESET FOL (UP bzw. DN) auf der Fernbedienung ändern.

4. Drücken Sie erneut die Taste MEM/C-ADJ., die Tracknummer blinkt (siehe Abb. F22).
5. Benutzen Sie die Taste ►► SKIP/TUN. UP bzw. ◀◀SKIP/TUN. DOWN, um den ersten zu programmierenden Track auszuwählen.
6. Wenn der gewünschte Track im Display angezeigt wird, drücken Sie Taste MEM/C-ADJ. ein weiteres Mal.
7. Im Display wird „00“, „MEMORY“ und „P-02“ angezeigt.
8. Wiederholen Sie diese Schritte, um andere CD-Tracks, die Sie programmieren möchten, im Programmspeicher zu speichern.
9. Drücken Sie die Taste PLAY /PAUSE. Der Player startet die Wiedergabe des ersten programmierten Tracks.

Hinweise:

- Nach der Wiedergabe aller Tracks zeigt das Display die Anzahl und die gesamte Spielzeit der Audio-/MP3-CD an.
- Wenn innerhalb von ca. 8 Sekunden keine Taste gedrückt wird, wird der Speichermodus verlassen und zum letzten Modus zurückgekehrt.

F20



F21

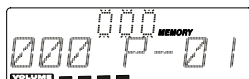

F22



Programm löschen

1. Das Programm wird gelöscht, wenn Sie die Taste MEM/C-ADJ. drücken und dann mit Taste STOP in den Stopp-Modus wechseln oder die CD-Fach öffnen und wieder schließen.
2. Durch Erstellen eines neuen Programms wird das alte Programm überschrieben.

Hinweise:

- Falls Sie im Programmmodus den aktuellen Track wiederholen möchten, drücken Sie einmal die Taste REPEAT am Gerät oder auf der Fernbedienung. Die Anzeige „REPEAT“ leuchtet auf.
- Falls Sie alle programmierten Track wiederholen möchten, drücken Sie zweimal die Taste REPEAT. Die Anzeige „REPEAT ALL“ leuchtet auf.
- Zum Beenden der Wiederholfunktion drücken Sie dreimal die Taste REPEAT.

Stummschaltung

1. Wenn Sie einmal die Taste MUTE drücken, blinkt die Lautstärkepegelanzeige und die Audio-Ausgabe wird kurzzeitig unterbrochen (siehe Abb. F23).
2. Drücken Sie die Taste MUTE ein weiteres Mal. Die Anzeige erlischt und die Audio-Ausgabe erklingt wie gewohnt.

F23

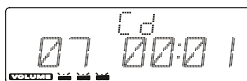

Musik mit Kopfhörern genießen

Das Gerät ist mit einem Kopfhörerausgang ausgestattet. Um einen Kopfhörer (nicht mitgeliefert) anzuschließen, verbinden Sie den 3,5 mm Mini-Stereostecker des Kopfhörers mit der -Buchse an der linken Seite des Geräts. Die Lautsprecher werden während der Benutzung der Kopfhörer automatisch abgeschaltet.

LINE OUT-Buchse

An die LINE OUT-Buchse kann mittels eines Audiokabels mit 3,5 mm Mini-Stereostecker ein externer Verstärker angeschlossen werden. Die Lautsprecher des Players bleiben weiterhin in Betrieb.

FEHLERBEHEBUNG

Überprüfen Sie bitte zunächst die Anschlüsse, bevor Sie die nachstehende Liste durchgehen. Sollten Fehler und Störungen danach weiterhin bestehen, dann wenden Sie sich bitte an den Kundendienst.

Problem	Mögliche Ursache	Lösungsvorschlag
Allgemein Kein Ton	Lautstärke ist zu gering eingestellt. Netz kabel ist nicht angeschlossen.	Regeln Sie die Lautstärke. Schließen Sie das Netzkabel korrekt an.
Keine Tastenfunktion	Elektrostatische Aufladung.	Ziehen Sie den Netzstecker für einige Sekunden und schalten das Gerät danach wieder ein.
Radio Schlechter Empfang	Der Radiosender (UKW oder MW) wurde nicht richtig eingestellt. UKW: Die Wurfantenne wurde nicht richtig ausgerichtet. MW: Das Gerät wurde nicht richtig ausgerichtet. Störungen durch andere Elektrogeräte (Fernseher, Videorekorder, Computer usw.).	Stellen Sie den Radiosender erneut ein. UKW: Die Wurfantenne ausrichten. MW: Das Gerät ausrichten. Halten Sie Abstand zu anderen Elektrogeräten.
CD/MP3 Keine Wiedergabe Fehlerhafte Wiedergabe	Die CD wurde verkehrt geladen. Die CD ist beschädigt oder verschmutzt. Die CD ist beschlagen. Die CD ist beschädigt oder verschmutzt.	Laden Sie die CD mit dem Aufdruck nach oben. Ersetzen oder reinigen Sie die CD. Mit einem weichen Tuch abwischen. Ersetzen oder reinigen Sie die CD.
Kassetten-Rekorder Schlechte Tonqualität	Tonkopf, Antrieb oder Andruckrollen verschmutzt.	Tonkopf, Antrieb und Andruckrollen reinigen.
Aufnahme funktioniert nicht	Aufnahmesperre in Kassette herausgebrochen.	Decken Sie die Stelle mit etwas Klebeband ab.
Fernbedienung Keine Funktion.	Batterien falsch eingesetzt. Die Batterien sind erschöpft. Fernbedienung ist nicht auf Gerät ausgerichtet. Es befinden sich Hindernisse zwischen Fernbedienung und dem Sensor. Reichweite überschritten.	Überprüfen Sie die Polarität der eingesetzten Batterien. Tauschen Sie die Batterien aus. Richten Sie die Fernbedienung auf den Sensor vorn im Gerät aus. Entfernen Sie die Hindernisse. Die Fernbedienung hat eine Reichweite von ca. 6 m.
Kopfhörer Kein Ton	Der Kopfhörerstecker wurde nicht richtig eingesteckt. Lautstärke ist zu gering eingestellt. Die CD ist beschädigt.	Stecken Sie den Kopfhörerstecker richtig ein. Erhöhen Sie die Lautstärke. Wechseln Sie die CD.
Backup-Batterien Voreinstellung bei Stomausfall verschwunden	Keine Backup-Batterien eingelegt. Die Backup-Batterien sind erschöpft.	Backup-Batterien eingelegen. Tauschen Sie die Backup-Batterien aus.

TECHNISCHE SPEZIFIKATIONEN

ALLGEMEIN

STROMVERSORGUNG: AC 230V~50Hz

LEISTUNGS-AUFNAHME: 23 W

RADIO

FREQUENZBEREICH: UKW 87,5 - 108 MHz

MW 522 - 1620 kHz

KASSETTENPLAYER

BANDLAUFGESCHWINDIGKEIT: 4,75 CM/SEK.

FREQUENZGANG: 125 Hz – 8 kHz

CD-PLAYER

OPTISCHE AUFNAHME: 3-STRAHL-LASER

FREQUENZGANG: 100 Hz – 16 kHz

GERÄTEABMESSUNGEN: 48 (L) x 24 (B) x 10 (H) cm

NETTOGEWICHT: 4,2 kg

Technische und optische Änderungen jederzeit vorbehalten.

Safety Information

- 1. Read Instructions** - All the safety and operating instructions should be read before the appliance is operated.
- 2. Retain Instructions** - The safety and operating instructions should be retained for future reference.
- 3. Heed Warnings** - All warnings on the appliance and in the operating instructions should be adhered to.
- 4. Water and Moisture** – Do not use the apparatus near water (e.g. bath tub, sink, swimming pool) or in wet places or tropical climates. Do not place objects filled with liquids, such as vases, on top of the apparatus. Do not expose the apparatus to dripping or splashing.
- 5. Setup** – The apparatus should only be placed on a stable, flat surface. Do not let the apparatus fall down or expose it to shock.
- 6. Wall or Ceiling Mounting** - The appliance should be mounted to a wall or ceiling only as recommended by the manufacturer.
- 7. Ventilation** - The appliance should be situated so that its location or position does not interfere with its proper ventilation. For example, the appliance should not be situated on a bed, sofa, rug, or similar surface that may block the ventilation openings; or, placed in a built-in installation, such as a bookcase or cabinet that may impede the flow of air through the ventilation openings. Ensure a minimum distance of 5 cm around the apparatus for sufficient ventilation. Ensure that the ventilation is not impeded by covering the ventilation openings with items such as newspapers, table-cloths, curtains, etc.
- 8. Heat** - The appliance should be situated away from heat sources such as radiators, heat registers, stoves, or other appliances (including amplifiers) that produce heat.
- 9. Power Sources** - The appliance should be connected to a power supply only of the type described in the operating instructions or as marked on the appliance.
- 10. Cables and Plugs** – The mains plug shall remain readily operable. All cables should be routed so that they are not likely to be walked on or pinched by items placed upon or against them, paying particular attention to cords at plugs, convenience receptacles, and the point where they exit from the appliance.
- 11. Cleaning** - The appliance should be cleaned only as recommended by the manufacturer. Clean by wiping with a dry and clean cloth. Do not use chemical cleaners or detergents. Always pull the mains plug before cleaning the unit.
- 12. Non-use Periods** - The power cord of the appliance should be unplugged from the outlet when left unused for a long period of time.
- 13. Object and Liquid Entry** - Care should be taken so that objects do not fall and liquids are not spilled into the enclosure through openings.
- 14. Damage Requiring Service** - The appliance should be serviced by qualified service personnel when:
 - a) The power-supply cord or the plug has been damaged; or
 - b) Objects have fallen, or liquid has been spilled into the appliance; or
 - c) The appliance has been exposed to rain; or
 - d) The appliance does not appear to operate normally or exhibits a marked change in performance; or
 - e) The appliance has been dropped, or the enclosure damaged.
- 15. Servicing** - The user should not attempt to service the appliance beyond that described in the operating instructions. All other servicing should be referred to qualified service personnel.
- 16. Open Fire** – Keep the apparatus away from open fires. Do not place naked flame sources, such as lighted candles on the apparatus.
- 17. Thunderstorms** – During a thunderstorm the mains plug should be unplugged.
- 18. Safety Check** – After servicing the technician should conduct a safety check in order to ensure that the apparatus is working properly and safely.
- 19. Batteries** – Always place batteries in the correct polarization into electrical components. Danger of explosion if battery is incorrectly replaced. Replace only with the same or equivalent type. Do not mix old and new batteries. Take attention to the environmental aspects of battery disposal. Batteries shall not be exposed to excessive heat such as sunshine, fire or the like. Remove batteries before disposing of the product.

20. Headphones – Excessive sound pressure from earphones and headphones can cause hearing loss.



WARNING: To reduce the risk of electric shock, do not remove cover (or back). No user serviceable parts inside. Refer servicing to qualified service personnel.



The lightning flash with arrowhead symbol within an equilateral triangle is intended to alert the user to the presence of uninsulated dangerous voltage within the product's enclosure that may be of sufficient magnitude to constitute a risk of electric shock to persons.



The exclamation point within an equilateral triangle is intended to alert the user to the presence of important operating and maintenance (servicing) instructions in the literature accompanying the appliance.

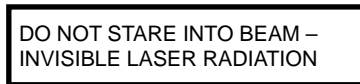
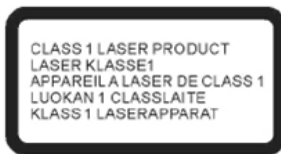

Batteries

Batteries may not be disposed of in regular house hold trash. Every consumer has the obligation to return batteries to special disposal locations.

Disposal of Used Electrical & Electronic Equipment



The meaning of the symbol on the product, its accessory or packaging indicates that this product shall not be treated as household waste. Please, dispose of this equipment at your applicable collection point for the recycling of electrical & electronic equipments waste. By ensuring the correct disposal of this product, you will help prevent potential hazards to the environment and to human health, which could otherwise be caused by unsuitable waste handling of this product. The recycling of materials will help conserve natural resources. For more detailed information about recycling of this product, please contact your local city office, your household waste disposal service or the shop where you purchased the product.

1. Handling discs

- Always keep the CD compartment shut to prevent dust or dirt from getting into the CD mechanism.
- Do not touch the recorded surface.
- Do not stick paper or write on either side of the CD.
- Do not bend the CD.
- Only handle a disc on its outer edges.



2. Storing discs

- To avoid scratches/damages always put CDs back into their cases after use.
- Do not expose CDs to direct sunlight, dust, dirt, high temperatures, high humidity or water.

3. Cleaning discs

- Use a soft cloth to wipe fingerprints and dust from the disc surface.
- Carefully move the cloth from the center of the disc to its edge:



- Never use benzene, thinners, record cleaner fluid or antistatic spray to clean CDs.

4. Compatibility

- Due to the numerous compression methods, some discs may not play.

NOTES ABOUT THIS INSTRUCTION MANUAL:

1. This instruction manual is published by the manufacturer without any warranty. Corrections and changes of this instruction manual for the removal of typographic mistakes and editorial inaccuracies as well as due to (technical) improvements (changes) of the devices can be done by the manufacturer at any time without announcement. Changes of this kind are considered in future versions of this user manual. All rights reserved.
2. All figures are only for illustration and do not always show the exact representation of the product.
3. This unit is not intended for use by persons (including children) with reduced physical, sensory, or mental capacities, or lack of experience and knowledge, unless they have been given supervision or instruction concerning use of the appliance by a person responsible for their safety. Children should be supervised to ensure that they do not play with the unit.

FURTHER NOTES ON THE DEVICE

Setting a safe volume level

- If you continually listen to loud music, your hearing gradually adapts to it and gives you the impression that the volume is lower.
- What seems normal to you can be already for long time too loud and unhealthy.
- To protect yourself from this, set the volume to a low level.
- Increase the volume slowly.
- Damage to your hearing can be extensive and cannot be reversed.
- If you notice a hearing problem, please consult a doctor.

Condensation:

- Condensation may occur when moving the device from a cold to a warm environment. If there is moisture inside the player, it may not operate properly. Don't turn on the device and wait about one hour for the moisture to evaporate.

Saving energy

- During nonuse of the unit it is advisable to turn off the player with the power switch.
- If the unit is not used for a long period of time, it should be unplugged from the AC socket

Unpacking:

- Take out carefully the unit from the packing. Please keep the packing for further use.
- Carefully remove possible protection cardboards and slipcovers.

Control elements and functions

Front view

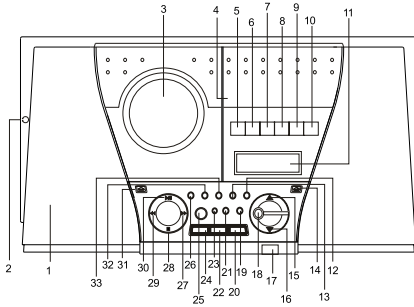

Top view

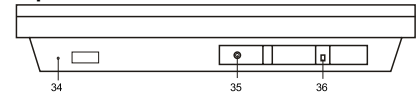

Rear view

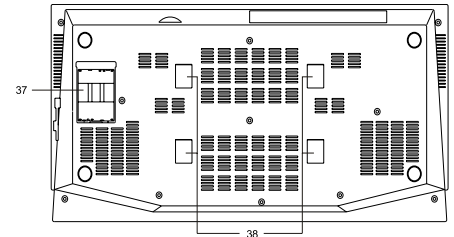

1. Speaker
2. Headphone jack
3. CD tray
4. Cassette tray
Cassette functions:
5. REC ●: Record
6. PLAY ►: Play
7. REW ◀◀: Fast rewind
8. F.FWD ►►: Fast forward
9. STOP : Stop
10. PAUSE : Pause
11. LCD indications
12. ID3/MONO/ST.: ID3 tag/mono/stereo
13. REPEAT : Repeat mode
14. OPEN: Button for opening the cassette door
15. VOLUME UP: Increase volume
16. VOLUME DOWN: Decrease volume
17. IR -remote control sensor
18. MUTE: Mute
19. TIMER: Timer function
20. EQ : Equalizer
21. SLEEP: Sleep function
22. FUNCTION: Function selector
23. STANDBY: Standby LED
24. BAND: Frequency band
25. STANDBY/ ON : Standby mode/On

26. ◀ PRESET /FOLDER : Previous memory location/Previous folder
27. ▶▶ SKIP/TUN. UP: Next track/Radio station search forward
28. ■ STOP: Stop
29. ◀◀SKIP/TUN. DOWN: Previous track/Radio station search backward
30. ▶/|| PLAY /PAUSE: Playback/Pause
31. OPEN: Button for opening the CD door
32. PRESET /FOLDER ▶: Next memory location/Next folder
33. MEM/C-ADJ: Preset/Adjust clock
34. FM antenna
35. LINE OUT: Line output jack
36. AC~: Power cord
37. Compartment for backup batteries
38. Mounting holes

Remote control

1. FUNCTION: Function selector
2. BAND: Frequency band
3. ID3/MONO/ST.: ID3 tag/mono/stereo
4. REPEAT : Repeat mode
5. ▶/|| PLAY /PAUSE: Playback/Pause
6. EQ : Equalizer
7. ▶▶| Next track/Radio station search forward
8. ■ Stop
9. MEM/C-ADJ.: Preset/Adjust clock
10. TIMER: Timer function
11. SLEEP: Sleep function
12. 0-9: Number keys
13. VOLU ME +: Increase volume
14. - VOLUME: Decrease volume
15. INTRO : Short introductory playback of tracks
16. |◀◀ Previous track/Radio station search backward
17. RANDOM: Random playback
18. PRESET/FOL DN: Previous memory location/Previous folder
19. PRESET/FOL UP: Next memory location/Next folder
20. MUTE: Mute
21. STANDBY: Standby mode/On

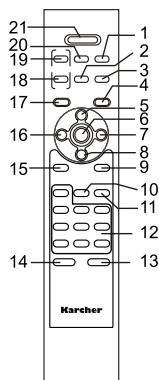

LCD display

- A. Symbol for sleep function
- B. Symbol for timer
- C. Album/radio memory number/CD indication
- D. Stereo indication
- E. Volume indication (low – high)
- F. Track number/time

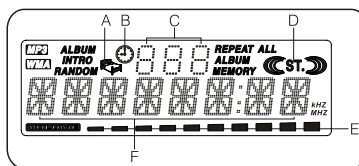

Power supply

- The unit is designed for mains power supply AC 230V~50Hz.
- Do not connect the unit to any other power supply to avoid damage that is not covered by your warranty.
- To disconnect from wall outlet only pull the plug and not the cable to avoid a cable break and the resulting risks.

Inserting backup batteries (not included):

1. Open the battery compartment cover by slightly pushing down and slide it towards the arrow, until you can lift it up.

2. Insert 3 batteries type UM-3, 1.5 V into the battery compartment (preferably Alkaline). These three batteries keep at short power outages the real-time clock and the data stored in the processor. Please observe the correct polarity marked inside the battery compartment (“+” and “-”).
3. Place the cover again onto the battery compartment and slide it opposite to the direction of the arrow until it snaps in.

Inserting batteries into the remote control

Remove the battery compartment cover by pressing it down and sliding it outwards. Take the cover of the battery compartment away. Insert two batteries type UM-4, 1.5V. Please observe the correct polarity marked inside the battery compartment and on the batteries (“+” and “-”). Place the cover over the compartment, press down lightly, and push it upward until it snaps in.

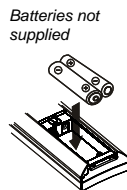

Battery Safety Precautions

- Please follow these safety instructions if handling batteries for this device:
- Only use batteries of the same type and size.
- Observe the polarity as marked in the battery compartment. Failure to properly align the battery polarity can cause damages.
- Do not mix different battery types (e.g. alkaline and zinc/carbon batteries) or exhausted and new batteries.
- Do not recharge normal batteries to avoid overheating and explosion.
- Use alkaline batteries for extending the operating time of the batteries as much as possible.
- During longer periods of non-use, please remove the batteries to avoid leaking.

General operating instructions

The settings described below refer to the control elements at the device. The settings are, if not differently indicated, also possible with the remote control.

When connecting the plug with a power outlet for the first time, the appliance will be in the standby mode and the STANDBY LED lights up. Instead of the time the indication flashes “-- --:-- --” on the display. This is an indication that the time must be set.

Press the STANDBY/ ON button to turn the appliance on or to set it into standby mode. Pull the power plug out of the wall socket if you want to switch off completely.

On/Off

- By pressing STANDBY/ ON you can set the device at any time into the standby mode. The device is in standby mode if the current time is indicated and the blue background illumination is dimmed. The STANDBY LED also lights up.
- At the activated device, the blue background of the display lights up intensely and the STANDBY LED extinguishes. The device is now ready for use. When turning on from standby mode to the activated mode, the device continues with the last adjusted mode.
- Select the audio source by repeated pressing of the FUNCTION key. The corresponding indication “CD”, “TAPE” or “TUNER” will light up.
- Adjust the volume with VOLUME (UP or DOWN) (VOLUME + or. – VOLUME on the remote control).
- Set the equalizer with the EQ button (“PASS”, “CLASSIC”, “ROCK”, “POP” or “JAZZ”).
- During nonuse switch the device with STANDBY/ ON back to the standby mode. In the standby mode the current time is shown on the display.
- The device is construed for continuous operation; it is either turned on or in standby mode.
- If you don't use the unit, please switch the device for power savings reasons into the standby mode and pull the power plug.

Note:

If in the CD mode no signal is present, the device turns off automatically within 15 minutes.

Clock setting

The device must be in the standby mode.

1. Press and hold MEM /C-AD J. until the time will display 12-hour or 24-hour digit flashing.
2. Press ►►SKIP/TUN. UP or ◀◀SKIP/TUN. DOWN to adjust the 12-hour or 24-hour digit.
3. Press the MEM /C-AD J. button again. The hour indication "00" flashes. Press ►►SKIP/TUN. UP or ◀◀SKIP/TUN. DOWN to adjust the hours.
4. Press the MEM /C-AD J. button again. The minute indication "00" flashes. Press ►►SKIP/TUN. UP or ◀◀SKIP/TUN. DOWN to adjust the minutes.
5. Press the MEM /C-AD J. button again to confirm the clock settings.

Note:

If within approx. 10 seconds no key is pressed, the setting mode will be canceled and the appliance returns to the last mode.

Timer setting

The device must be in the standby mode and the clock must be set.

1. Press once the TIMER button. The symbol "⌚ ON" and "00:00" are shown on the display and the hour digits will flash (see figure F1).
2. Press ►►SKIP/TUN. UP or ◀◀SKIP/TUN. DOWN to adjust the hours.
3. Press the TIMER button again. The minute indication flashes. Press ►►SKIP/TUN. UP or ◀◀SKIP/TUN. DOWN to adjust the minutes.
4. Press the TIMER button again to confirm the turning on time of the timer.
5. The symbol "OFF" and "00:00" is shown on the display and the hour digits will flash (see figure F2).
6. Repeat steps 2 to 3 and then confirm the turning off time of the time by pressing the TIMER button.
7. Press ►►SKIP/TUN. UP or ◀◀SKIP/TUN. DOWN to select the operation mode "TUNER" or "CD" for the adjusted turning on time.
8. Press the TIMER button again. The indication "VOL " flashes on the display. Press ►►SKIP/TUN. UP or ◀◀SKIP/TUN. DOWN to adjust the desired volume of the sound.
9. Confirm again with the TIMER button. The timer settings will be shown on the display one after the other.
10. The appliance will be turned on automatically at the adjusted turning on time, switches to the preset operation mode and will automatically shut off at the adjusted off time.

Notes:

- If within approx. 10 seconds no key is pressed, the setting mode will be canceled and the appliance returns to the last mode.
- If the display shows "ERROR" while setting the turning on time of the timer, then the time for turning on and off is identical. In this case, please set the off time first.

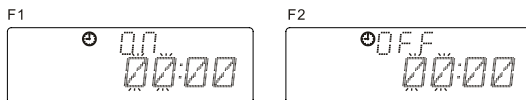

Disabling or modifying of the timer settings:

Disable: Press briefly the TIMER button. The symbol "⌚" disappears on the display.

Modify: Press and hold the TIMER button for more than 1 second. Now you can modify the timer settings beginning at step 2 at the "Timer settings" section.

Sleep function

1. If you want to fall asleep to music, press the SLEEP button.
2. You can select the period until turning off automatically: 90, 80, 70 etc. up to 10 minutes. The sleep function can be adjusted during the radio, CD or cassette operation.



Equalizer

Pressing EQ shows the current adjusted sound effect.
Select the desired sound effect by repeated pressing of EQ:



“PASS” means that the equalizer function is deactivated.

Function selector

Each time you press FUNCTION, you can select a different operating mode, see below:



Radio

1. Turn on the appliance by pressing the STANDBY/ON button and press repeatedly the FUNCTION button until “TUNER” is shown on the display.
2. Select with the BAND button the frequency band “AM” or “FM”. On the display either “AM” or “FM” is indicated.

Manual tuning



To tune for weak stations: Press ►►SKIP/TUN. UP or ◀◀SKIP/TUN. DOWN, until the correct frequency is shown, or until you achieve the best reception quality.

Automatic tuning

1. Press and hold ►►SKIP/TUN. UP or ◀◀SKIP/TUN. DOWN at least one second. Then release the button. The tuner scans automatically for the first radio station with sufficient signal strength.
2. To select another radio station, repeat the procedure above.

Mono/Stereo

This function can only be used in FM mode.

1. If you cannot select a FM stereo station, press the ID3/MONO/ST. button. On the Display the indication “STEREO” is shown. When you receive a FM stereo station the symbol “” will appear on the display.
2. If you press the ID3/MONO/ST. button again, the display will show “MONO” and the FM stereo indication “” will disappear. The appliance will switch to the FM mono operation mode.

Programming of preset radio stations

You can also store your favorite stations in the program memory (up to 10 AM and 30 FM stations).

1. Toggle with BAND between “AM” and “FM”.
2. Tune the desired radio station.
3. Press the MEM/C-ADJ. button.
4. Press the PRESET /FOLDER (◀ or ►) or PRESET FOL (UP or DN) on the remote control to select the desired memory number.
5. Press the MEM /C-ADJ. button again to confirm the selection.
6. For storing additional radio stations, please repeat the steps 2 to 5.
7. For replacing the stored radio stations, please repeat the steps 2 to 5.

Notes:

- If within approx. 8 seconds no button is pressed, the storing mode will be canceled and the appliance returns to the last mode.
- Storing a new station into a preset location will erase the previously stored radio station in that location.
- To delete all the preset stations press and hold the ►/|| PLAY /PAUSE button in standby mode until the STANDBY LED and the LCD will flash once.

Selecting a preset radio station

Select with BAND the desired frequency band.

- Press the PRESET /FOLDER (◀ or ▶) or PRESET FOL (UP or. DN) on the remote control, to select the desired preset radio station.
- The number of the radio station will be shown on the display together with its corresponding frequency.

Recommendations for better reception

FM: For best reception fully unwind the FM wire antenna at the rear of the unit.

AM: The unit comes with a built-in ferrite antenna. For best reception change the direction of the unit.

Cassette operation

Cassette playback

To play a cassette first open the cover of the cassette recorder controls.

Be sure to tighten any slack tape in the cassette before use. Using either a pencil or a ball-point pen, simply insert the pen or pencil into the centre of the spool and rotate to remove slackness.

Depress the OPEN button to open the cassette door.

Insert the cassette into the compartment with the open end facing downwards and full reel on the left hand side, push the cassette well down and close the door.

Be sure not to touch the tape surface.

Select "TAPE" with the FUNCTION button and press the cassette PLAY ▶ . button. To stop playback, press the cassette STOP ■, button once. Remove the cassette carefully from the cassette tray.

Note:

Please press the cassette STOP , button quickly before it reaches the end of the tape, in order to prevent potential effects of tape.

Recording from radio

1. Select with the FUNCTION button the option "TUNER" and select with BAND the frequency band "AM" or "FM".
2. Tune the desired radio station (see section "Radio").
3. Insert a cassette into the deck and press the cassette PLAY ▶ and cassette REC ● buttons at the same time.
4. To stop recording, press the cassette STOP button.
5. The cassette PAUSE button can be used to stop recording for a short time.
6. Press the cassette F.FWD to fast forward the tape. Press the cassette REW button to fast rewind the tape.

Recording from CD

1. Select with the FUNCTION button the option "CD".
2. Select the required tracks to be recorded.
3. Insert a cassette into the deck and press the cassette PLAY ▶ and cassette REC ● buttons at the same time.
4. To stop recording, press the cassette ■ STOP button.

Auto Stop

When the tape reaches in the playback or recording mode its end, the built-in Auto Stop system releases the depressed PLAY ▶ and REC ● buttons. The Auto Stop system is active while recording from the Radio or CD player. Only the cassette function is stopped automatically. The Radio or CD player will continue the playback.

Protection of recordings

Usually the tape will be erased automatically if a new recording is made.

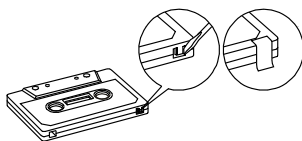

To prevent recordings from being accidentally erased, remove the tabs on the rear of the cassette (see Fig. below). Hold the cassette with the pre-recorded tape side horizontally upward, the recording protection is located on the back right side of the cassette.

All standard commercial pre-recorded cassettes are protected in this way to prevent from being accidentally erased.

“Protected” cassettes prevent the activation of the record button REC ●. If the record button cannot be pressed, never try to press the button forcefully, the mechanism of the tape drive can be damaged. Check if the tabs of an inserted cassette are removed. If you want to record a tape whose tabs have been broken out, stick some adhesive tape over the holes.

Notes on tapes

1. Loose tapes may cause trouble. With a pencil etc. gently tighten the tape as shown in Figure 1.
2. To prevent recordings from being accidentally erased, remove the tabs with a screwdriver (see Figure 2). If you want to record a tape whose tabs have been broken out, stick some cello tape over the holes (see Figure 3).

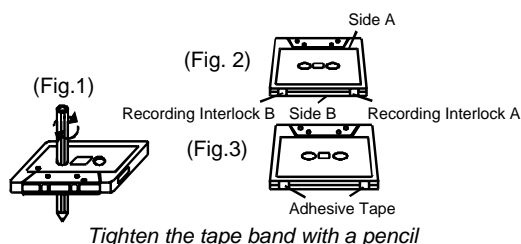

3. Storage of tapes:
Do not store tapes in places which are subject to direct sunlight or near equipment that generates heat; keep cassette tapes away from magnetic fields.
4. 120-minute tapes:
Since 120-minute tapes are very thin, the tape could be easily damaged or cut.
5. Endless tape:
Do not use endless tapes, as this could damage the mechanism of the unit.
6. Cleaning tape heads:

Q-TIP

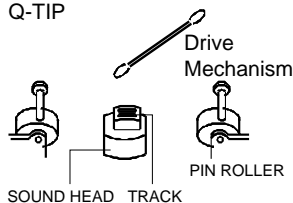

For maintaining the best condition of the deck and for a longer lifespan always keep the head (recording/playback/erase), capstan and pinch rollers clean.

Clean as follows:

1. Open the cassette compartment.
2. Use a cotton swab dipped in alcohol to clean the head (recording/ playback/erase), capstan and pinch roller carefully.

7. Demagnetizing the head:
When the recording/playback head is magnetized, noise may increase during playback. In this case demagnetize the head using a commercially available demagnetizer (head eraser).

Note: When cleaning, pay special attention not to damage any components.

CD/MP3/WMA

The CD-player can only play Audio CDs and MP3/WMA CDs. Do not attempt to play data CD or VCD / DVD discs.

Loading a CD

1. Depress the OPEN button to open the CD door. The display shows "OPE N" (see figure F3).
2. Insert a CD into the CD drive and press onto the CD door (CLOSE), until it snaps in.
3. Select with the FUNCTION button the option "CD", to change to the CD/MP3 mode or press the ►/|| PLAY /PAUSE button. The player reads the MP3/WMA/Audio CD automatically.

Notes:

1. The player can play CD, CD-R, CD-RW and MP3/WMA discs.
2. It can read "8 cm" and "Multisession" MP3 discs.
3. The transfer rate during playback is at 8 - 320 kbps.
4. A CD can contain max. 99 folders and 999 tracks.
5. If no CD is inserted or the table of content (TOC) cannot be read, "NO DISC" is shown on the display (see figure F4).

Removing a disc

1. Depress the OPEN button to open the CD door. On the display "OPEN" is shown.
2. Remove the CD by grasping with the fingers at the edge and pull it carefully upwards.
3. To protect the removed CD store it in its cover.

Normal playback (Audio CD)

1. Playback will start by pressing ►/|| PLAY /PAUSE. Playback start with the first track. The display will show "Cd", the current track number and its elapsed time (see figure F5).
2. To pause playback, press ►/|| PLAY /PAUSE. The time elapse indicator will flash (see figure F6).
3. To resume playback, press ►/|| PLAY /PAUSE again.
4. Press ■ STOP to stop the playback.

Normal playback (MP3 or WMA CD)

1. Playback will start by pressing ►/|| PLAY /PAUSE. Playback start with the first track. The display will show "MP 3", the album number and its elapsed time (see figure F7).
2. To pause playback, press ►/|| PLAY /PAUSE. The time elapse indicator will flash (see figure F8).
3. To resume playback, press ►/|| PLAY /PAUSE again.
4. Press ■ STOP to stop the playback.

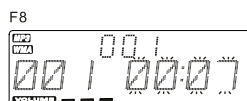
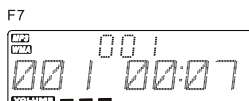

Selection of a different track (Audio and MP3/WMA CD)

1. Press ►► SKIP/TUN. UP or ◀◀ SKIP/TUN. DOWN, until the desired track number is shown on the display (see figures F9 and F10).
2. Press ►► SKIP/TUN. UP or ◀◀ SKIP/TUN. DOWN once. The next or previous track number will be shown and the playback will start.
3. Press during the pause mode the ►► SKIP/TUN. UP button once. The next track number will be displayed. Resume the playback by pressing the PLAY /PAUSE button.
4. Press during the pause mode the ◀◀ SKIP/TUN. DOWN button once. The player skips to the beginning of the current track, but remains in the pause mode. On the display flashes "00:00"

(see figures F11 and F12).

- By pressing the number keys on the remote control you can select the desired track number (The display shows an error message if the number is bigger than the number of tracks on the CD).

Search for a certain position (only during playback, Audio and MP3/WMA CD)

Press ►► SKIP/TUN. UP or ◀◀SKIP/TUN. DOWN to search for the desired position within the track. Normal playback continues when the button is released. In search mode the volume is reduced.

Selection of one of the other albums (only MP3/WMA CD)

Skip with PRESET/FOLDER (◀ or ►) or PRESET FOL (UP or DN) on the remote control to the next or previous album (if the CD contains more than one album). The album function can only be used with MP 3/WMA -CD s which include albums. Playback starts with the first track in the selected album.

ID3 tags

Only in MP3/WMA mode.

- Press ID3/MONO/ST. to invoke the ID3 function.
- If the MP3 file is contains ID 3 information, it will show "Title", "Artist" and "Album" on the display.
- Press the ID3/MONO/ST. button again. The ID3 function will be disabled.

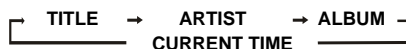

Repeat mode

Audio CD:

- If you want to repeat a single track while playing an Audio CD, press the REPEAT button once. The "REPEAT" indication will light up (see figure F13).
- If you want to repeat all tracks, press the REPEAT button twice. The "REPEAT ALL" indication will light up (see figure F14).
- Press REPEAT three times to terminate the repeat mode.

MP3/WMA CD:

- If you want to repeat a single track while playing a MP3/WMA CD, press the REPEAT button once. The "REPEAT" indication will light up (see figure F15).
- If you want to repeat all tracks, press the REPEAT button twice. The "REPEAT ALL" indication will light up (see figure F16).
- If you want to repeat the current album, press the REPEAT button three times. The "REPEAT ALBUM" indication will light up (see figure F17).
- Press REPEAT four times to terminate the repeat mode.

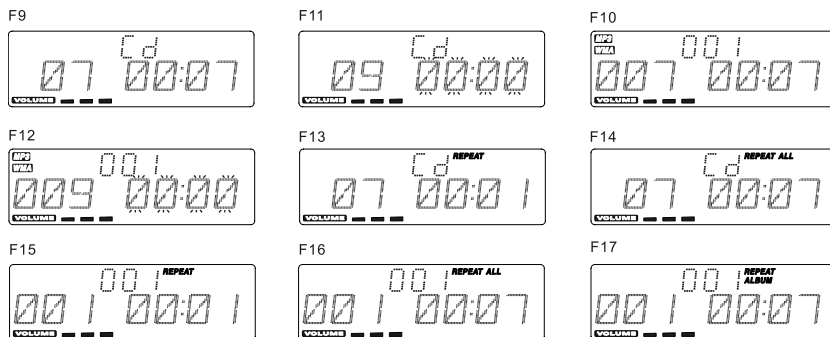

Random playback (only on the remote control)

- Press once the RA NDOM button. The "RA NDOM" indication will light up (see figure F18).
- Press PLAY /PAUSE button to start playback. The tracks on the CD will be played in a random

order.

3. Press the RANDOM button again to terminate the random playback.

Intro (only on the remote control)

1. Press once the INTRO button. The "INTRO" indication will light up (see figure F19).
2. The device will play the first 10 seconds of each track.
3. Press the INTRO button again to terminate the Intro playback.

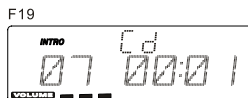
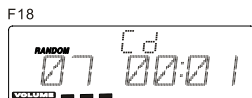

Programming the CD player

Up to 32 tracks at an Audio CD or up to 64 tracks at a MP3/WMA CD can be programmed in a specific sequence. The CD player must be in the stop mode.

Audio CD:

1. Insert the CD to be programmed into the CD tray and invoke the programming mode with the MEM/C-ADJ. button.
2. On the display "MEMORY" and "P-01" will be shown (see figure F20).
3. Press SKIP/TUN. UP or SKIP /TUN. DO WN to select the first track to be programmed.
4. When the desired track is shown on the display, press the MEM/C-ADJ. button again.
5. On the display "MEMORY" and "P-02" will be shown.
6. Repeat these steps to store additional CD tracks into the program memory.
7. Afterwards press the PLAY /PAUSE button. The player plays the first programmed track.

Notes:

- When all tracks are played, the total number and total playback time of the Audio/MP3 CD titles will be shown on the display.
- If within approx. 8 seconds no key is pressed, the storing mode will be canceled and the appliance returns to the last mode.

MP3/WMA CD:

1. Insert the CD to be programmed into the CD tray and invoke with the MEM/C-ADJ. button the programming mode.
2. On the display "00", "MEMORY" and "P-01" will be shown, the album number "00" flashes (see figure F21).
3. The album number can be changed by pressing PRE SET /FOLDER (◀ or ▶) or PRESET FOL (UP or DN) on the remote control.
4. Press the MEM /C-AD J. button again, the track number flashes (see figure F22).
5. Press SKIP/TUN. UP or SKIP /TUN. DO WN to select the first track to be programmed.
6. When the desired track is shown on the display, press the MEM/C-ADJ. button again.
7. On the display "00", "MEMORY" and "P-02" will be shown.
8. Repeat these steps to store additional CD tracks into the program memory.
9. Afterwards press the PLAY /PAUSE button. The player plays the first programmed track.

Notes:

- When all tracks are played, the total number and total playback time of the Audio/MP3 CD titles will be shown on the display.
- If within approx. 8 seconds no button is pressed, the storing mode will be canceled and the appliance returns to the last mode.



Cancel the programmed playback

1. The program will be deleted by pressing the MEM/C-ADJ. button and then change with STOP to the stop mode, or by opening the disc tray and closing it again.
2. By entering a new program an existing program will be deleted.

Notes:

- If you want to repeat the current track in the program mode, press the REPEAT button on the appliance or on the remote control once. The indication "REPEAT" turns on.
- If you want to repeat all programmed tracks, press the REPEAT button twice. The indication "REPEAT ALL" turns on.
- Press REPEAT three times to terminate the repeat mode.

Mute

1. When you press MUTE once, the volume level indicator flashes and the sound output is muted temporarily (see figure F23).
2. Press the MUTE button again. The indication disappears and the audio output sounds as usual.

F23



Listen to the music by using headphone

A stereo headphone jack is provided for private listening. To connect the headphones (not included to the player), insert the 3.5mm mini-stereo plug from the headphones into the  jack on the left of the appliance. When connecting the earphones the speakers are automatically muted.

LINE OUT jack

You can connect an external amplifier to the LINE OUT jack using an audio cable with 3.5 mm mini stereo plug. The speakers of the player will remain in operation.

TROUBLESHOOTING

To solve the common problems, read and follow the troubleshooting list. If you still cannot solve the problem, consult your nearest service dealer.

Problem	Possible Cause	Solution
General No sound	Volume is set too low. Mains cable not connected.	Adjust the volume. Connect mains cable correctly.
No key function	Electrostatic discharge.	Disconnect mains cable for some seconds and reconnect.
Radio Poor reception	The (AM or FM) radio station is not tuned properly. FM: The wire antenna is not directed properly. AM: The device is not directed properly. Interferences by other appliances (TV sets, VCRs, computers, etc.).	Tune to the radio station again. FM: Adjust wire antenna. AM: Adjust the unit. Keep distance to other appliances.
CD/MP3 No playback Faulty playback	The CD is inserted upside down. The CD is dirty or damaged. The CD is steamy. The CD is dirty or damaged.	Reinsert CD with label side facing up. Replace or clean the CD. Wipe with a soft cloth. Replace or clean the CD.

Tape Recorder Poor sound quality	Head, capstan or pinch rollers dirty.	Clean head, capstan and pinch rollers.
Recording does not work	Tab in cassette broken out.	Cover with cello tape.
Remote control No function.	The batteries are inserted in the wrong direction. The batteries are exhausted. The remote control is not directed towards the device. There are obstacles between remote control and the remote control sensor. The operation range is exceeded.	Check the polarity of the inserted batteries. Replace the batteries. Direct the remote control directly towards the remote control sensor on the front of the device. Remove the obstacles. The remote control has an operation range of 6 meters.
Headphones No sound	The headphones jack is not plugged in correctly. Volume is set too low. The CD is damaged.	Plug in the headphones jack correctly. Adjust the volume. Replace the CD.
Backup batteries Preset is lost after power outage	No backup batteries inserted. The backup batteries are exhausted.	Insert backup batteries. Replace the backup batteries.

TECHNICAL SPECIFICATIONS

GENERAL

POWER SUPPLY: AC 230V~50Hz
POWER CONSUMPTION: 23 W

RADIO

FREQUENCY RANGE: FM 87.5 - 108 MHz
A M 522 – 1620 kHz

CASSETTE RECORDER

TAPE SPEED: 4.75 CM/SEC.
FREQUENCY RESPONSE: 125 Hz – 8 kHz

CD PLAYER

OPTICAL PICKUP: 3 - BEAM LASER
FREQUENCY RESPONSE: 100 Hz – 16 kHz

DIMENSIONS: 48 (L) x 24 (W) x 10 (H) cm
NET WEIGHT: 4.2 kg

Technical specifications and design may change without notice.

Karcher

www.karcher-products.de