

MILLENNIUM

**FUN PAD
PRO**

Bedienungsanleitung



Inhaltsverzeichnis

1. WICHTIGE PRODUKT-HINWEISE	5		
1.1 HERZLICH WILLKOMMEN!	5		
1.2 SICHERHEITS-HINWEISE	5		
1.3 EPILEPSIE-WARNUNG	6		
1.4 VERPACKUNGSINHALT	7		
1.5 PRODUKT-ÜBERSICHT	8		
1.5.1 FUN PAD PRO Kinder Tablet	8		
1.5.2 Statusanzeigen	9		
1.6 BEDIENUNG	9		
1.6.1 Benutzung des Berührungs-Bildschirms (Touch Screen)	9		
1.6.2 Benutzung des G-Sensors (Neigungs-Sensor)	11		
1.6.3 Benutzung der Tasten HOME und Lautstärke	12		
1.6.4 Benutzen der Spiele-Tasten	12		
1.6.5 Benutzen der Kamera-Tasten	13		
1.7 BETRIEBSVORBEREITUNG	13		
1.7.1 Anschluss des Netzadapters	13		
1.7.2 Einschalten	14		
1.7.3 Ausschalten	14		
1.7.4 Bildschirm sperren / entsperren	14		
1.7.5 Anschluss an einen Computer	15		
1.7.6 Multimedia-Dateien	15		
1.7.7 Einlegen der Micro SD-Karte	16		
1.7.8 Austauschen des Akkus	16		
1.7.9 RESET-Funktion	17		
2. INBETRIEBNAHME	18		
2.1 ERSTMALIGE NUTZUNG DES FUN PAD PRO	18		
2.1.1 Sprachauswahl	18		
2.1.2 Einstellen von Wi-Fi (WLAN)	19		
2.1.3 Einstellen von Datum und Uhrzeit	19		
2.1.4 Einstellen des Eltern-Passworts	20		
2.2 KONTEN (ACCOUNTS)	20		
2.2.1 Erstellen eines neuen Kontos	21		
2.2.2 Konto löschen	22		
2.2.3 Benutzerkonto einloggen	23		
2.2.4 Passwort vergessen	24		
2.3 BEGRÜSSUNG	24		
2.4 HAUPTMENÜ	25		
2.4.1 Lernen (Lernaktivitäten)	26		
2.4.2 Spiele	26		
2.4.3 E-Books	27		
2.4.4 Kamera Spiele	27		
2.4.5 Kamera	27		
2.4.6 Musik	28		
		2.4.7 Conny App	28
		2.4.8 Kids' App	28
		2.4.9 Meine Favoriten	29
		2.4.10 Tools	29
		2.4.11 Conny Store	34
		2.4.12 Wi-Fi	34
		2.5 NETZWERK-MENÜ	34
3. ELTERNKONTROLLE	36		
3.1 WEBSITE-FILTER	36		
3.2 ANWENDUNGS-MANAGER (APP-MANAGER)	37		
3.3 SYSTEMEINSTELLUNGEN	38		
3.3.1 Tablet-Einstellungen	39		
3.3.2 Ändern des Elternpassworts	39		
3.3.3 Sprache auswählen	40		
3.3.4 Rücksetzen auf die vom Hersteller vorgegebenen Einstellungen	40		
3.4 APP STORE	40		
3.5 ANDROID	41		
4. SPIELANLEITUNGEN	41		
5. WICHTIGE PRODUKT-INFORMATIONEN	42		
5.1 TECHNISCHE DATEN	42		
5.2 FEHLERBEHEBUNG	42		
5.3 REINIGUNG UND PFLEGE	43		
6. ENTSORGUNG	43		
7. GARANTIE UND SERVICE-HINWEISE	43		

1. WICHTIGE PRODUKT-HINWEISE

1.1 HERZLICH WILLKOMMEN!

Vielen Dank für den Kauf unseres FUN PAD PRO!

Das FUN PAD PRO wurde speziell für Kinder auf Basis der Android Plattform entwickelt. Mit seinem innovativen Design und der kindgerechten grafischen Benutzer- Oberfläche sowie den zahlreichen vorinstallierten Lern- und Spiel-Aktivitäten stellt es ein Kinder Tablet mit größtem Spaßfaktor dar. Die Haupteigenschaften des FUN PAD PRO:

- Eine komplette Sicherheitslösung für Eltern, welche eine geschlossene Umgebung für Kinder bietet, so dass sich die Eltern keine Sorgen über einen unkontrollierten Zugang ihres Kindes zum Internet machen müssen.
- Das System unterstützt bis zu 6 Benutzer-Konten; auf diese Weise können unterschiedliche Konfigurationen für Kinder verschiedener Altersgruppen definiert werden.
- 100 vorinstallierte Anwendungen und Spiele für Kinder, sowie das weltberühmte Schachprogramm *ChessGenius Lite*.
- Ein auf Kinder zugeschnittener App Store, aus dem die Eltern zusätzliche Lern- und Spielanwendungen herunterladen und kaufen können. (*Achtung: Diese Apps sind derzeit überwiegend nur in englischer Sprache verfügbar*)

Vor der Nutzung des FUN PAD PRO sollte diese Bedienungsanleitung zum besseren Verständnis der Produktfunktionen sorgfältig durchgelesen werden.

Wir wünschen viel Spaß und Freude bei der Benutzung des FUN PAD PRO!

1.2 SICHERHEITS-HINWEISE

- Werfen Sie das FUN PAD PRO niemals hin, setzen Sie es keinem Aufprall aus, geben Sie es nicht in eine Mikrowelle oder ins Feuer, malen Sie es nicht an und führen Sie keine Objekte in das Gehäuse ein.
- Vermeiden Sie es, das Gerät Regen oder anderen feuchten Witterungsverhältnissen auszusetzen und lassen Sie keine Lebensmittel und Flüssigkeiten mit dem FUN PAD PRO in Berührung kommen.
- Wird das Gerät versehentlich Wasser ausgesetzt, dann ziehen Sie umgehend den Stecker aus der Steckdose, öffnen den Akkufach-Deckel und entfernen den Akku. Stellen Sie sicher, dass kein Wasser ins FUN PAD PRO eingedrungen ist und es vollkommen getrocknet ist, bevor Sie es wieder starten.
- Berühren Sie den Bildschirm immer nur leicht, um Beschädigungen zu vermeiden.
- Benutzen Sie keine scharfen Gegenstände bei der Bedienung des Bildschirms und klopfen und schlagen Sie nicht dagegen.
- Werfen oder drücken Sie die Batterie nicht, wirken nicht auf sie ein, verbiegen Sie sie nicht und beißen nicht hinein, da dies zu einem Kurzschluss führen kann.
- Bitte achten Sie während des Spielens auf angenehme Lichtverhältnisse, da eine zu helle oder zu dunkle Beleuchtung schlecht für Ihre Augen sein kann. Werden Ihre Augen während des Spielens müde oder fangen zu schmerzen an, unterbrechen Sie das Spiel und suchen einen Arzt auf.

- Vermeiden Sie es, im Stresszustand für längere Zeit Spiele zu spielen, da dies zu Übermüdung führen kann. Bitte ruhen Sie sich aus, wenn eine Müdigkeit eintritt. Eine 15-minütige Pause pro Stunde wird bei längerem Spielen empfohlen. Spieler mit Herz-Kreislauf-Problemen oder hohem Blutdruck sollten beim Spielen vorsichtig sein. Fühlen Sie sich schwindlig, schlecht, müde oder empfinden Anzeichen einer Reisekrankheit, dann unterbrechen Sie bitte das Spiel. Bitte suchen Sie bei anhaltenden Beschwerden einen Arzt auf.
- Benutzen Sie keine Kopfhörer für längere Zeit, da dies zu Gehörschäden oder einem Klingeln in den Ohren führen kann. Wenn Sie sich nicht gut fühlen, dann suchen Sie umgehend einen Arzt auf.
- Es wird empfohlen, dass Eltern ihre Kinder überwachen, so dass ein gefahrloses Spielen gewährleistet ist.

1.3 EPILEPSIE-WARNUNG

Bei manchen Personen kann es in besonderen Fällen zu epileptischen Anfällen oder Bewusstseinsstörungen kommen, wenn Sie bestimmten Blitzlichtern oder Lichteffekten ausgesetzt sind. Diese Personen können möglicherweise bei der Benutzung von Computer- und Videospiele einen Anfall erleiden. Es können auch Personen davon betroffen sein, deren Krankheitsgeschichte bislang keine Epilepsie aufweist und die nie zuvor epileptische Anfälle gehabt haben. Falls bei Ihnen oder einem Familienmitglied unter Einwirkung von Blitzlichtern schon einmal ähnliche Symptome aufgetreten sind, die möglicherweise mit Epilepsie zusammenhängen (wie z.B. Bewusstseinsstörungen oder Anfälle), wenden Sie sich bitte an Ihren Arzt, bevor Sie das Spiel benutzen.

Eltern sollten ihr Kind bei der Benutzung von Computer- und Videospiele grundsätzlich beaufsichtigen. Sollten bei Ihnen oder Ihrem Kind während der Benutzung eines Computer- oder Videospiele Symptome wie Schwindelgefühl, Sehstörungen, Augen- oder Muskelzucken, Bewusstseinsverlust, Desorientierung, jegliche Art von unfreiwilligen Bewegungen oder Krämpfen auftreten, schalten Sie das Gerät sofort ab und konsultieren Sie Ihren Arzt, bevor Sie erneut spielen.

Vorsichtsmaßnahmen während der Benutzung

- Halten Sie sich nicht zu nah am Bildschirm auf.
- Spielen Sie nicht, wenn Sie müde sind oder nicht genug Schlaf gehabt haben.
- Achten Sie darauf, dass der Raum, in dem Sie spielen, stets gut gelüftet ist.
- Legen Sie bei der Benutzung eines Videospiele nach spätestens jeder Stunde eine Pause von mindestens 10 bis 15 Minuten ein.
- Kleine Kinder sollten das Gerät nicht ohne Aufsicht verwenden.

1.4 VERPACKUNGSINHALT



- FUN PAD PRO Kinder Tablet

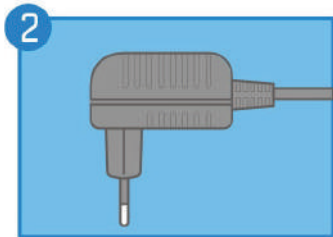

- Netzadapter (zum Aufladen der internen Batterie)

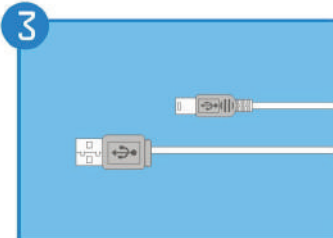

- USB-Kabel (zur Datenübertragung)

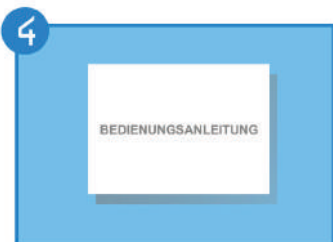

- Bedienungsanleitung

1.5 PRODUKT-ÜBERSICHT

1.5.1 FUN PAD PRO Kinder Tablet

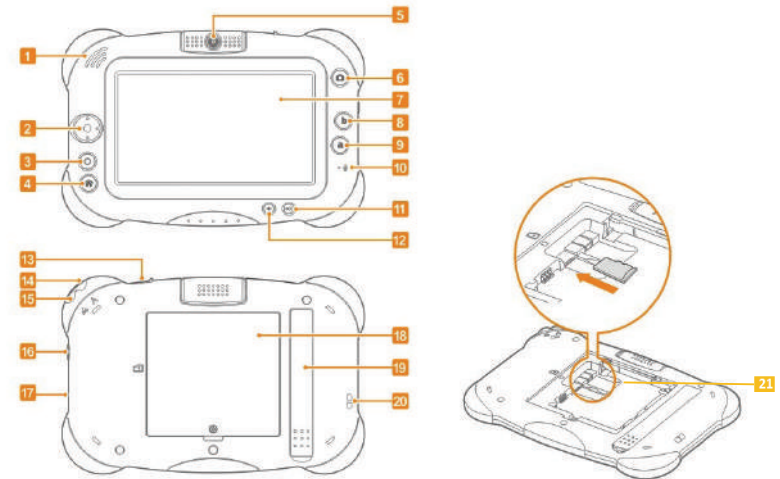

1. Lautsprecher
2. D-Pad (Steuerkreuz)
3. O-Taste
4. HOME-Taste
5. Kamera
6. Auslöser (für die Kamera)
7. Berührungs-Bildschirm (Touch Screen)
8. B-Taste
9. A-Taste
10. Mikrofon
11. Lautstärke + (lauter)
12. Lautstärke – (leiser)
13. Micro USB-Anschluss
14. Kopfhörer-Anschluss
15. Netzteil-Buchse
16. Ein- / Aus-Schalter
17. Aussparung für Reset-Schalter
18. Batteriefach-Abdeckung
19. Ständer (zum Ausklappen)
20. Aussparung für Handschlaufe (Handschlaufe im Lieferumfang nicht enthalten)
21. Einschub für Micro SD-Karte (zur Speicher-Erweiterung)

1.5.2 Statusanzeigen

Die Statusanzeige enthält im FUN PAD PRO OS Modus am oberen Rand des Bildschirms diverse Informationen wie z.B. Benutzername, Uhrzeit, Alarmuhr, WiFi-Status, Batterie-Status, etc.

- **Benutzername**

 Anzeige des aktuellen Benutzernamens

- **Time**

 Zeitanzeige

- **Alarmuhr**

 Alarmuhr (Wecker) angestellt

- **Wi-Fi (WLAN)**

 FUN PAD PRO ist mit einem drahtlosen Netzwerk (WLAN) verbunden

- **Batterie-Status**

 Akku wird gerade aufgeladen

 Akku ist aufgeladen

 Akku ist teilweise entladen

 Akkustand sehr niedrig, bitte aufladen!

1.6 BEDIENUNG

1.6.1 Benutzung des Berührungsbildschirms (Touch Screen)

Das FUN PAD PRO verfügt über einen kapazitiven Berührungsbildschirm, der mit einem Finger bedient werden kann.

- **Tippen**



Tippen Sie mit Ihrem Finger einmal auf ein Symbol, um diese Anwendung zu öffnen.

- **Streichen**



Bewegen Sie Ihren Finger auf dem Bildschirm schnell in die Richtung, in welche Sie scrollen möchten.

- **Schieben (Scrollen)**



Tippen und halten Sie Ihren Finger auf dem Bildschirm, bevor Sie ihn in die Richtung schieben, in die Sie scrollen möchten.

- **Ziehen**



Berühren Sie den Bildschirm und halten Ihren Finger auf ein Symbol, bevor Sie dieses in die gewünschte Richtung ziehen.

- **Zoomen**



Ziehen Sie zwei Finger auf dem Bildschirm zusammen, um das Bild zu verkleinern oder auseinander, um es zu vergrößern.

1.6.2 Benutzung des G-Sensors (Neigungs-Sensor)

- **Drehen**



Drehen Sie das FUN PAD PRO einfach um 90 Grad, um die Ausrichtung des Bildschirms von vertikal auf horizontal zu ändern.

- **Neigen**

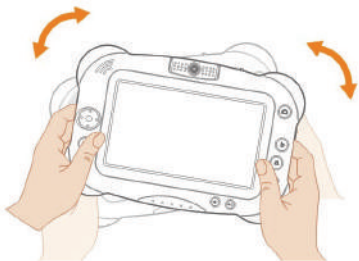

In einigen Aktivitäten können Sie mit einer Neigung des FUN PAD PRO nach links oder rechts die Bewegungsrichtung kontrollieren.

- **Schütteln**



In einigen Aktivitäten müssen Sie das FUN PAD PRO zur Bedienung schütteln. Halten Sie es dabei gut fest, das Schütteln darf nicht zu kräftig geraten.

1.6.3 Benutzung der Tasten HOME und Lautstärke



HOME-Taste: Zurückkehren zum vorhergehenden Menü

Lautstärke +: Erhöhen der Lautstärke

Lautstärke -: Absenken der Lautstärke

1.6.4 Benutzen der Spiele-Tasten



D-Pad (Steuerkreuz): Auswahl / Bewegen

A-Taste: Bestätigen / Angreifen / Schießen / Beschleunigen / Springen

B-Taste: Abbrechen / Zurück / Springen / Abbremsen

O-Taste: Bestätigen / Angreifen / Schießen / Beschleunigen / Springen

Auslöse-Taste: Spezielle Bedienung & Eigenschaften

1.6.5 Benutzen der Kamera-Tasten



D-Pad: Ändern der Effekte (wie Morphing, Gesichts-Masken, etc.)

A-Taste: Bestätigen

B-Taste: Zurück

Lautstärke +: Ein-Zoomen (Vergrößern)

Lautstärke -: Aus-Zoomen (Verkleinern)

O-Taste: Wiederherstellung der Originalgröße nach Ein- oder Aus-Zoomen

Auslöse-Taste: Foto aufnehmen / Aufnahme starten / Aufnahme stoppen

A-Taste + D-Pad: Bild nach dem Zoomen verschieben

1.7 BETRIEBSVORBEREITUNG

1.7.1 Anschluss des Netzadapters



Bitte den Netzadapter mit dem FUN PAD PRO und einer Steckdose verbinden.

Leuchtet das Symbol  in der oberen rechten Bildschirmecke auf, dann ist das Tablet mit der Steckdose verbunden und lädt auf. Die Batterie sollte vor der ersten Nutzung des FUN PAD PRO Tablets für mindestens 4 Stunden aufgeladen werden.

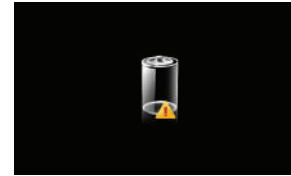

Die nebenstehende Abbildung zeigt einen Batteriestand an, der zu niedrig ist, um das Gerät zu benutzen. Eine Ladezeit von mindestens 30 Minuten ist notwendig, bevor es wieder gestartet werden kann.

Achtung:

- Das Gerät darf unter keinen Umständen an ein Netzgerät mit einer höheren Spannung als 5 Volt angeschlossen werden. Der Eingang muss der Spannungstärke des jeweiligen Landes entsprechen (in Deutschland 220 Volt).
- Aus Sicherheitsgründen wird empfohlen, nur den im Lieferumfang des FUN PAD PRO enthaltenen Netzadapter zu verwenden. Ein ungeeigneter Adapter könnte zu Beschädigungen des FUN PAD PRO führen.
- Beachten Sie beim Anschluss des Gerätes an einer Steckdose die folgenden Sicherheitshinweise:
 - Die Steckdose sollte sich nahe am Gerät befinden und leicht erreichbar sein.
 - Das Gerät sollte nicht mit mehr Stromquellen als empfohlen verbunden werden.
 - Die Anschlusskontakte dürfen nicht kurzgeschlossen werden.
 - Trennen Sie das Netzgerät vor der Reinigung unbedingt von der Stromversorgung.

1.7.2 Einschalten

Betätigen Sie den Ein- / Aus-Schalter, um das Gerät anzuschalten. Das FUN PAD PRO zeigt ein Willkommensdisplay an, bevor es automatisch in das Hauptmenu übergeht.

1.7.3 Ausschalten

Betätigen Sie den Ein-/Aus-Schalter und halten ihn gedrückt. Die Ausschalt-Anzeige erscheint. Tippen Sie zum Ausschalten auf „OK“ oder aber auf „Abbrechen“, um zum vorherigen Bildschirm zurückzukehren.

1.7.4 Bildschirm sperren / entsperren

- Tippen Sie auf den Ein-/Aus-Schalter, um das FUN PAD PRO in den Ruhezustand (Standby) zu versetzen. Dadurch wird die Akku-Batterie geschont.



- **Hinweis:** Nach Ablauf der „Einschlafzeit“ sperrt das System automatisch den Bildschirm und geht in den Standby-Betrieb über.
- Ist das FUN PAD PRO im Ruhezustand, dann drücken Sie kurz auf den Ein-/Aus-Schalter, um den Bildschirm „aufzuwecken“.
- Tippen Sie auf das Symbol  und schieben es auf die rechte Bildschirmseite.

1.7.5 Anschluss an einen Computer

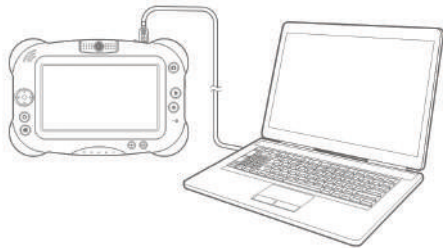

Sie können das FUN PAD PRO mit Ihrem Computer verbinden, um Fotos, Videos oder Musik zu übertragen. Dazu wird ein USB-Kabel (im Lieferumfang enthalten) benötigt.

1. Verbinden Sie das USB-Kabel mit dem FUN PAD PRO und dem Computer.
2. Nach erfolgter Verbindung erscheint die Aufforderung „Mit USB verbinden?“.
Wenn Sie die Verbindung herstellen möchten, dann tippen Sie auf „Ja“, um die USB Verbindungs-Seite zu öffnen. Tippen Sie dagegen auf „Nein“, dann schließt sich die Eingabe-Aufforderung.
3. Tippen Sie nun auf „USB-Speicher aktivieren“.
4. Nach erfolgreicher Verbindung erscheint: „USB-Speicherung in Verwendung“.
Sie können jetzt beginnen, Dateien zu kopieren und zwischen dem Computer und dem FUN PAD PRO hin- und her zu bewegen.
Nach Beendigung Ihrer Aktivität tippen Sie auf „USB-Speicher deaktivieren“.
5. Zum Schluss ziehen Sie das USB-Kabel wieder heraus.

Hinweis: Löschen oder verschieben Sie dabei keine Systemdateien des FUN PAD PRO, das Gerät funktioniert ansonsten nicht mehr korrekt!

1.7.6 Multimedia-Dateien

1. Wenn Sie Dateien mit Musik, Fotos oder Videos vom Computer auf das FUN PAD PRO kopieren möchten, dann speichern Sie diese bitte in dem entsprechenden Ordner im internen Speicher, oder auf der Micro SD-Karte ab. Das FUN PAD PRO liest Dateien nur aus spezifischen Ordnern und sucht nicht im gesamten Speicher.
2. Um zu vermeiden, dass das Gerät die Dateien nicht auffinden kann, dürfen diese Ordner nicht entfernt werden.
3. Die spezifischen Ordner sind wie folgt organisiert:

Ordner	Inhalt / Art der unterstützten Datei
Musik	Musik wird in diesen Ordner übertragen (Endungen wie z.B. .mp3 / .wav) Zum Abspielen der Musik gehen Sie zum Hauptmenü → Musik
Fotos	Fotos werden in diesen Ordner übertragen (Endungen wie z.B. .jpg / .png / .gif / .bmp) Zum Ansehen der Fotos gehen Sie zum Hauptmenü → Kamera → Foto
Filme	Filme/Videos werden in diesen Ordner übertragen (Endungen wie z.B. .wmv / .mp4 / .avi / .mov) Zum Ansehen der Videos gehen Sie zum Hauptmenü → Kamera → Video Player

Hinweis: Achten Sie darauf, dass das Gerät die Dateiformate, die Sie verwenden möchten auch wirklich unterstützt!

1.7.7 Einlegen der Micro SD-Karte

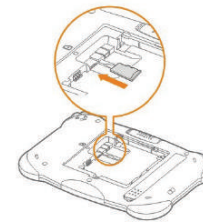

Das FUN PAD PRO hat einen internen Speicher (Flash-Speicher) sowie einen Einschub für eine Micro SD-Karte mit bis zu 32 GB, um den Speicherplatz erweitern zu können. Diese ist im Lieferumfang nicht enthalten, sondern separat im Handel erhältlich.
Zum Installieren der Micro SD-Karte schalten Sie zunächst das Tablet aus, öffnen das Batteriefach, entnehmen den Lithium-Akku (ohne die Kabelverbindung mit dem Gerät zu trennen), schieben die Micro SD-Karte mit der Beschriftung nach oben bis zum Einrasten in den Einschub ein, danach setzen Sie den Akku wieder ein und verschließen das Akku-Fach mit einem Schraubenzieher.

1.7.8 Austauschen des Akkus

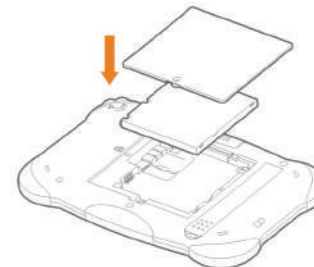

1. Öffnen Sie die Abdeckung des Akku-Fachs auf der Rückseite des FUN PAD PRO.
2. Legen Sie einen neuen Lithium-Akku in das Fach ein.
3. Stellen Sie sicher, dass die Akku-Batterie mit der richtigen Polarität einliegt.
4. Schließen Sie die Abdeckung des Akku-Fachs mit einem Schraubenzieher.

Achtung:

5. Das FUN PAD PRO kann sowohl mit dem eingebauten Lithium-Akku als auch direkt mit dem Netzadapter betrieben werden.
6. Nur der mitgelieferte Original-Akku gewährleistet eine gleichmäßige Leistung und lange Betriebszeit.
7. Bitte entfernen Sie die Akku-Batterie aus dem Gerät, wenn Sie das FUN PAD PRO für eine längere Zeit nicht nutzen.
8. Schalten Sie das FUN PAD PRO aus Sicherheitsgründen immer vor dem Entfernen der Akku-Batterie komplett aus.

1.7.9 RESET-Funktion

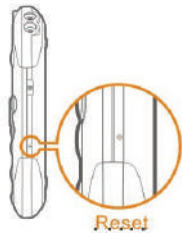

Im Falle von Funktionsstörungen (z.B. Bildschirm-Stillstand oder Tasten-Blockierung) drücken Sie zum Zurücksetzen des FUN PAD PRO mit einem spitzen Gegenstand auf die RESET-Taste in der entsprechenden Aussparung. Zum erneuten Starten des FUN PAD PRO drücken Sie dann auf den Ein-/Aus-Schalter und halten diesen einige Sekunden gedrückt.

2. INBETRIEBNAHME

2.1 ERSTMALIGE NUTZUNG DES FUN PAD PRO

Bei der ersten Benutzung muss das FUN PAD PRO individuell konfiguriert werden.

2.1.1 Sprachauswahl

Bei der ersten Inbetriebnahme erscheint am Bildschirm das folgende Menü:



Sie können zwischen den Sprachen **Deutsch** und **Englisch** (UK) wählen und dies mit dem Häkchen-Symbol bestätigen.

Sollten Sie zu einem späteren Zeitpunkt die Sprache (auf Englisch) umschalten wollen, so gehen Sie im Eltern-Modus in das Menü „Systemeinstellungen“ (siehe Abschnitt 3.3.3), wonach Sie die folgende Bildschirm-Anzeige erhalten:

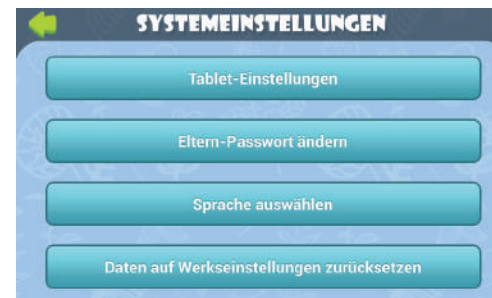



Betätigen Sie die Schaltfläche „Sprache auswählen“ und wählen dann die gewünschte Sprache aus.

2.1.2 Einstellen von Wi-Fi (WLAN)



In diesem Menü können Sie Wi-Fi einstellen, um das FUN PAD PRO mit einem kabellosen WLAN Netzwerk zu verbinden. Es wird eine Liste der zur Verfügung stehenden Netzwerke angezeigt. Tippen Sie auf eine Auswahl der Liste, um ein bestimmtes Netzwerk auszuwählen. Wenn es sich um ein gesichertes Netzwerk handelt, dann geben Sie das Passwort ein und tippen auf „Bestätigen“.

Nach erfolgreicher Verbindung erscheint das Symbol  in der Statusleiste. Wenn Sie auf diese Einstellung verzichten möchten, dann schalten Sie die Wi-Fi Verbindung aus. Um manuell andere Wi-Fi Verbindungen hinzuzufügen, tippen Sie bitte auf „Erweiterte Einstellungen“.

Nach erfolgreicher Einstellung tippen Sie zur Bestätigung auf das Symbol  in der oberen rechten Bildschirmcke und gehen zum nächsten Schritt über.

2.1.3 Einstellen von Datum und Uhrzeit



In diesem Menü können Sie die Uhrzeit des FUN PAD PRO einstellen. Sie können (bei aktivierter WLAN-Verbindung) eine automatische Zeiteinstellung durch das Netzwerk auswählen oder die Uhrzeit manuell einstellen.

Für erweiterte Einstellungen tippen Sie bitte auf die Schaltfläche unten rechts.

2.1.4 Einstellen des Eltern-Passworts



In diesem Menü können Sie das Eltern-Passwort einstellen. Sie müssen dieses Passwort eingeben, um sich in das Elternkonto und Netzwerkmodul einzuloggen. Dazu müssen Sie Fragen und Antworten zur Passwort-Wiederherstellung eingeben, welche Ihnen helfen, wenn Sie das Passwort einmal vergessen haben und es zurücksetzen müssen.

Hinweis: Großbuchstaben können nicht im Passwort verwendet werden.

2.2 KONTEN (ACCOUNTS)



Das FUN PAD PRO bietet bis zu 6 Benutzer-Konten: 4 Kinder-Konten (Neu 1 - Neu 4), ein Gäste-Konto und ein Eltern-Konto.

● Kinder-Konten

Diese sind für Kinder gedacht, welche darin alle vorinstallierten Anwendungen nutzen und Spieldaten speichern können. Kinder können (mit elterlicher Freigabe und entsprechender Einstellung) auch spezifische Netzwerkfunktionen und aus dem Internet herunter geladene Anwendungen nutzen.

Siehe Abschnitt 3.1 Website-Filter und Abschnitt 3.2 Anwendungs-Manager.

● Gäste-Konto

Dieses Konto ist für Gäste gedacht, welche nur die vorinstallierten Anwendungen nutzen dürfen.

● Eltern-Konto

Dieses Konto ist nur für die Eltern gedacht. Darin können Eltern alle Kinder-Konten verwalten, System-Konfigurationen einstellen, Anwendungen herunterladen und sich in das Android OS einloggen. Siehe hierzu Abschnitt 3 Elternkontrolle.

2.2.1 Erstellen eines neuen Kontos



1. Wählen Sie ein Kinder-Konto aus (Neu 1 – Neu 4).



2. Geben Sie einen Benutzernamen ein.



3. Wenn Sie ein Passwort anlegen möchten, dann tippen Sie auf das Eingabefeld „Benutzerpasswort“ und geben das Passwort ein.

Hinweis: Großbuchstaben können nicht als Passwort verwendet werden.



4. Wählen Sie jetzt ein vorgegebenes Bild aus oder erstellen ein neues Portrait-Foto.

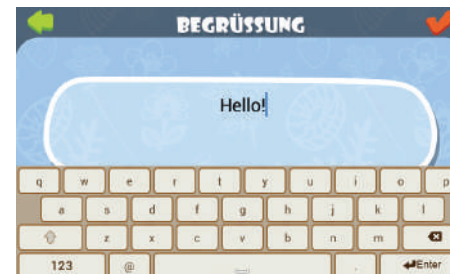

5. Geben Sie die Begrüßung ein. Diese wird als erstes nach dem Login angezeigt.





6. Wählen Sie für Ihren Desktop einen Hintergrund aus.

2.2.2 Konto löschen



Auf der Login-Seite erscheint nach dem Anlegen eines Benutzers das Symbol  in der oberen rechten Ecke des Bildschirms.

Wenn Sie ein Benutzerkonto löschen möchten, dann tippen Sie auf das Symbol .

Danach erscheint das Symbol .

Tippen Sie auf das Symbol  auf dem zu löschenden Benutzerkonto, so dass dieses gelöscht wird. Das folgende Fenster erscheint:

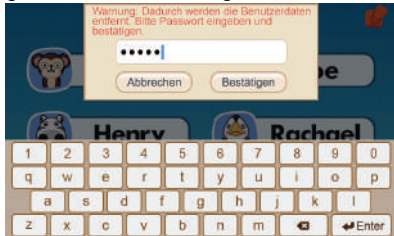

Geben Sie nun das korrekte Benutzer-Passwort oder das Eltern-Passwort ein und tippen auf „Bestätigen“, um das Benutzerkonto zu löschen.

Hinweis: Das Löschen eines Benutzers löscht auch die Benutzerdaten.

2.2.3 Benutzerkonto einloggen

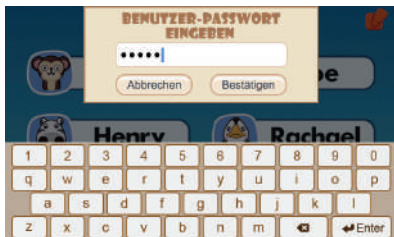

Tippen Sie auf das Benutzerkonto auf der Login-Seite, um einzuloggen. Wenn nötig, geben Sie das Passwort im Passwort-Eingabefeld ein.

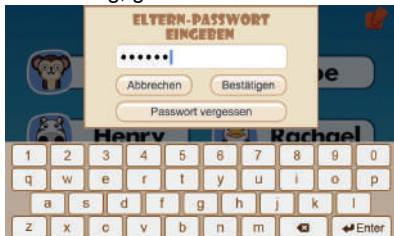

Beim Einloggen in das Elternkonto muss das Eltern-Passwort eingegeben werden.

2.2.4 Passwort vergessen

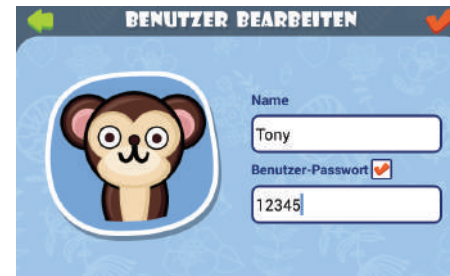

Für Kinderkonten: Wenn Kinder ihr Benutzerpasswort vergessen haben, dann können die Eltern das Eltern-Passwort zum Einloggen eingeben und ihr eigenes Passwort anschließend in den Benutzer-Einstellungen ändern.

Siehe Abschnitt 2.4.10 Werkzeuge → Benutzereinstellungen → Benutzer editieren.



Für das Elternkonto: Wenn Eltern das Eltern-Passwort vergessen haben, dann können sie auf „Passwort vergessen“ im Passwort-Eingabefeld tippen um zum Menü zu gelangen, in dem die Antworten der bei der Einstellung angegebenen Fragen eingegeben werden. Sind die Antworten korrekt, dann können Sie das Eltern-Passwort zurücksetzen.

2.3 BEGRÜSSUNG

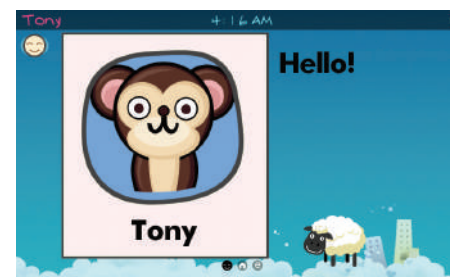

Der Bildschirm zeigt den Benutzernamen, das gewählte Bild und die Begrüßung an. Die Seite springt nach drei Sekunden automatisch in das Hauptmenü des Tablets.

Man kann von der Begrüßung auch manuell durch seitliches Wischen des Bildschirms in das Hauptmenü übergehen.

Zur Auswahl eines anderen Benutzers auf  drücken, um zur Login-Oberfläche zurück zu gehen.



2.4 HAUPTMENÜ



Das Hauptmenü enthält: Lernaktivitäten, Spiele, E-Books, Kamera & Spiele, Musik, Conny App Store & Apps, Kids Apps, Favoriten, Werkzeuge, sowie das Wi-Fi Menü.

Kinderkonto

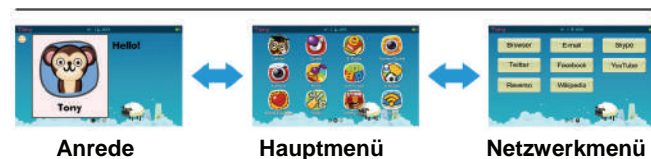

Tipp: Bewegen Sie im Hauptmenü des Kinderkontos Ihren Finger von rechts nach links, um zum Netzwerkmenü zu gelangen, und von links nach rechts zur Begrüßung.

Elternkonto



Tipp: Bewegen Sie im Hauptmenü des Elternkontos Ihren Finger von rechts nach links, um zum Netzwerkmenü zu gelangen und von links nach rechts zur Begrüßung.

2.4.1 Lernen (Lernaktivitäten)



68 Lern-Aktivitäten für Kinder sind in zwei Gruppen TOUCH und D-PAD eingeteilt. Die Anwendungen der Gruppe TOUCH werden nur mit dem Berührungsbildschirm bedient, dagegen die Anwendungen der Gruppe D-PAD mit dem Steuerkreuz und den Tasten.

2.4.2 Spiele



20 Spiele sind in zwei Gruppen, TOUCH und D-PAD, eingeteilt. Die Anwendungen der Gruppe TOUCH werden nur mit dem Berührungsbildschirm bedient, dagegen die Anwendungen der Gruppe D-PAD mit dem Steuerkreuz und den Tasten.

2.4.3 E-Books



10 interaktive Märchenbücher ermöglichen es dem Kind, Lesen zu lernen oder einfach nur den Geschichten zuzuhören.

2.4.4 Kamera Spiele

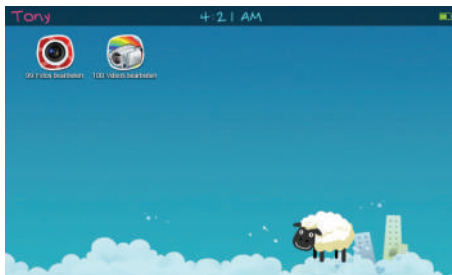

Beinhaltet 2 Aktivitäten: Kamera Effekte und Effekte Aufzeichnung.

2.4.5 Kamera

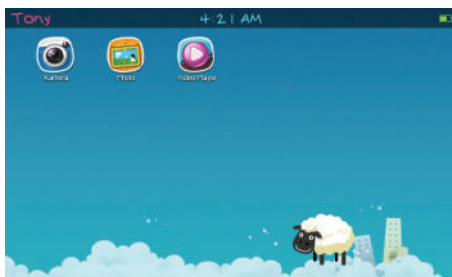

Beinhaltet 3 Aktivitäten: Kamera, Fotorahmen und Videoplayer.

2.4.6 Musik

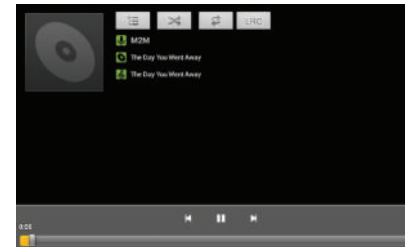

„Musik“ kann Audiodateien vom internen Speicher oder von der externen Speicherdatei der Micro SD-Karte abspielen.

2.4.7 Conny App

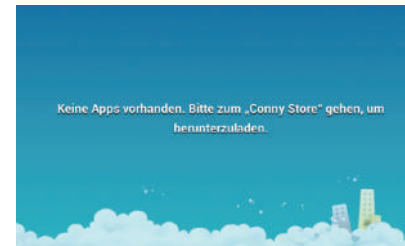

Der Ordner „Conny App“ enthält vom „Conny Store“ des Herstellers herunter geladene und installierte Anwendungen, welche für Kinder konzipiert und erstellt worden sind. **Hinweis:** Die meisten Apps sind derzeit noch nicht in deutscher Sprache verfügbar.

2.4.8 Kids' App



Dieser Ordner enthält von einem App-Store aus dem Internet herunter geladene und installierte Anwendungen. Diese Apps können von Kindern nur nach elterlicher Freigabe benutzt werden. Siehe dazu Abschnitt 3.2 App-Manager.

2.4.9 Meine Favoriten

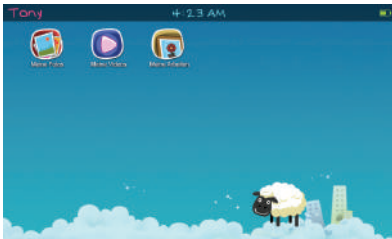

„Meine Favoriten“ sind eine Sammlung von Fotos, Videos und anderen Dateien, die vom Nutzer bei kreativen Spielen erstellt wurden. Die Ordner sind wie folgt organisiert:

Spezifische Ordner	Inhalt
My favorites/<user>/photos	Fotos abspeichern
My favorites/<user>/videos	Videos abspeichern
My favorites/<user>/works	Dateien abspeichern

Hinweis: Erst nach dem Aktivieren der kreativen Anwendungen kann der Ordner „Meine Favoriten“ auf der Micro SD-Karte oder im internen Speicher gefunden werden, nachdem das FUN PAD PRO an einen Computer angeschlossen wurde. Sie können Dateien auch auf den Computer kopieren.

2.4.10 Tools



Diese enthalten verschiedene nützliche Anwendungen wie Freunde, Wecker, Kalender, Stoppuhr, Taschenrechner, Sprachnotizen, Datei-Manager, Benutzereinstellungen sowie Spielanleitungen.

● Freunde

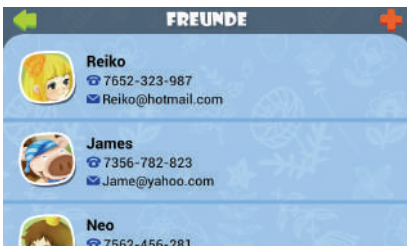

Dies ist ein nützliches Adressverzeichnis aus der Datei-Management-Anwendung. Sie können Informationen über Freunde (Name, Kontaktinformationen, etc.) verwalten.

Tippen Sie auf das Symbol  in der oberen rechten Bildschirmcke zum Hinzufügen eines neuen Freundes.



Freund hinzufügen: Information eines neuen Freundes hinzufügen.

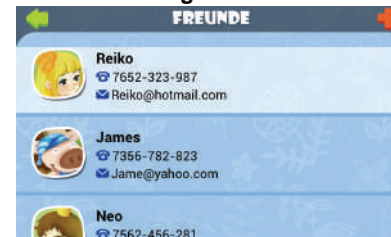

Freund bearbeiten: Einen Freund auswählen um die Information anzusehen.



Tippen Sie auf das Symbol  in der oberen rechten Bildschirmcke zum Modifizieren der Information über den Freund.

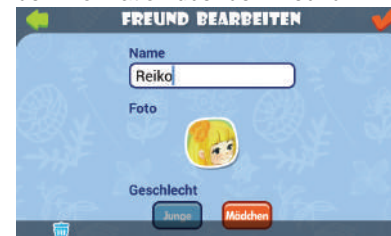

Wenn Sie einen Freund aus der Liste löschen möchten, tippen Sie auf das Symbol .



„Löschen“ erscheint über dem Symbol . Tippen Sie auf „Löschen“, um die Löschung der Informationen aus der Liste zu bestätigen.

● Wecker



Wecker-Einstellungen: Wählen Sie die Uhrzeit aus dem Zeit-Fenster aus. Wählen Sie einen Klingelton aus der Klingeltonliste sowie die Wochentage aus.



Klingeln: Wenn der Alarm ertönt, erscheint eine Vollbildschirm-Animation.

Tippen Sie zum Stoppen des Alarms auf das Symbol .

● Kalender



Der Benutzer kann im Kalender browsen und seinen eigenen Terminplan verwalten.

● Stoppuhr



Dies ist eine einfache Stoppuhr, deren Anzeige sehr genau ist. Tippen Sie auf „Start“, um den Timer zu starten. Tippen Sie auf „Stopp“, um den Timer zu stoppen. Tippen Sie auf „Rundenzähler“, um mehrere Zeiten zu stoppen. Tippen Sie auf „Zurücksetzen“, um die Zeit zurückzusetzen.

● Taschenrechner

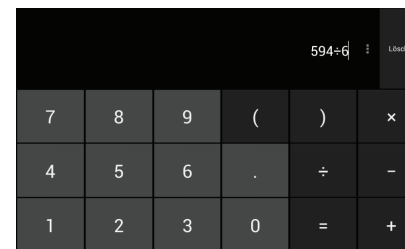

Dies ist eine Taschenrechner-Anwendung, welche die 4 Grundrechenarten durchführt.

● Sprachnotizen

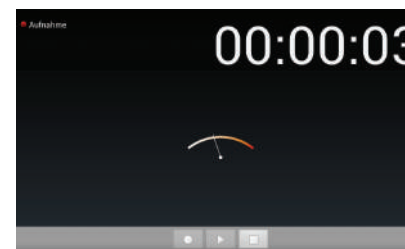

Dies ist eine Anwendung, mit der man eine Sprachmitteilung aufnehmen kann. Sie können aufgenommene Dateien auf dem FUN PAD PRO abspielen. Dafür gehen Sie im Hauptmenü zu Musik → Playlists → Meine Aufnahmen, um die gewünschte Aufnahme auszuwählen und anzuhören.

- **Datei-Manager**



Der Benutzer kann seine Dateien auf dem internen Speicher des FUN PAD PRO oder auf der externen Speicherdatei der Micro SD-Karte aufkopieren und löschen.

Tippen Sie auf das Symbol und dann auf , um die entsprechende Datei auszuwählen:

- 1) Zum Kopieren: Tippen Sie auf und zum Kopieren der Datei auf die Micro SD-Karte oder von der Micro SD-Karte auf das FUN PAD PRO.
- 2) Tippen Sie zum Löschen der Datei auf das Symbol und dann zur Bestätigung auf „Ja“.

Hinweis: Sie können im Datei-Manager jeweils nur eine einzelne Datei kopieren oder löschen, aber keinen ganzen Ordner.

- **Benutzereinstellungen**



Der Benutzer kann persönliche Informationen (Benutzername, Abbildung, Passwort) sowie die Begrüßung und den Hintergrund ändern.

- **Spielanleitungen**

Die PDF Datei enthält die Spielanleitungen für die 100 vorinstallierten Aktivitäten sowie das Schachprogramm *ChessGenius Lite*. Falls benötigt können Sie dieses Dokument auf Ihren Computer kopieren und ausdrucken.

2.4.11 Conny Store

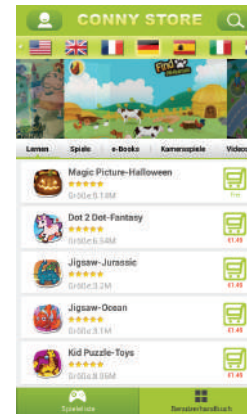

Im Conny Store kann man Apps für Kinder online käuflich erwerben (die meisten derzeit noch nicht in deutscher Sprache). Zum Kaufen, Herunterladen und der Nutzung dieser Apps müssen Sie zuerst ein Konto gemäß den auf dem Bildschirm erscheinenden Anweisungen eröffnen.

2.4.12 Wi-Fi



In diesem Menü kann man eine WLAN-Verbindung einrichten, wie in Abschnitt 2.1.1 erläutert.

2.5 NETZWERK-MENÜ

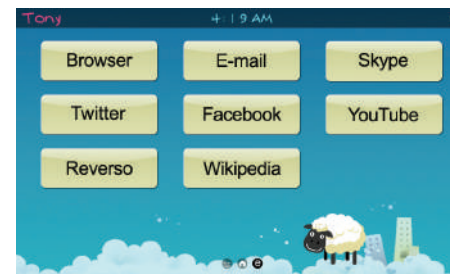

Das Netzwerk-Menü enthält verschiedene Schnellzugänge, wie Internet-Browser (als Voreinstellung ist der Website-Filter aktiviert, siehe Abschnitt 3.1 Website-Filter), Email etc. Diese können von den Eltern verwaltet werden. Die Benutzung der Schnellzugänge erfordert eine elterliche Genehmigung, siehe Abschnitt 3.2. Anwendungs-Manager.



Das Eltern-Passwort wird zum Eintritt in das Netzwerk-Menü benötigt.

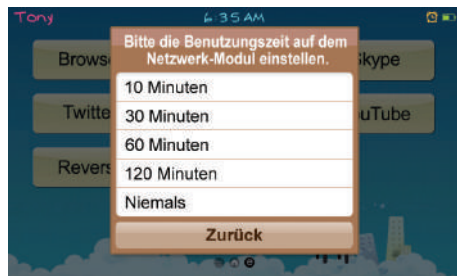

Die tägliche Zeitspanne, in welcher die Kinder das Gerät benutzen dürfen, kann hier von den Eltern eingestellt werden.

3. ELTERNKONTROLLE

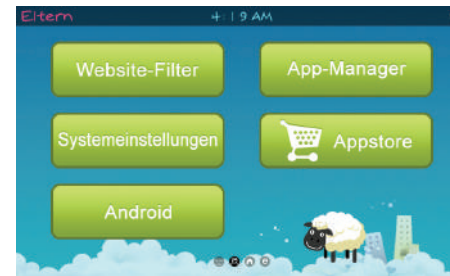

Die Elternkontrolle beinhaltet einen Website-Filter, einen App-Manager, die System-Einstellungen, den App-Store sowie die Android Oberfläche.

3.1 WEBSITE-FILTER

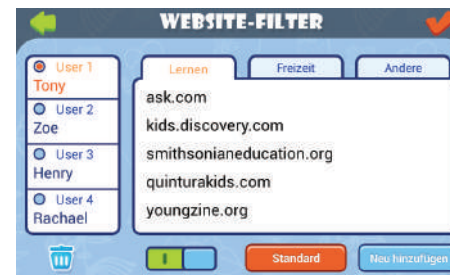

Der Website-Filter kann den Eltern bei der Kontrolle der Websites helfen, so dass die Kinder nur die Websites der erlaubten Liste besuchen dürfen. Dabei kann man separate erlaubte Listen für jedes individuelle Kinderkonto anlegen.



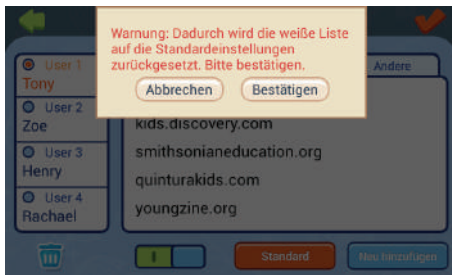

- Tippen Sie auf „Neue hinzufügen“ und geben die URL in das erscheinende Eingabefeld zum Hinzufügen einer neuen URL auf die erlaubte Liste ein.



- Tippen Sie auf „Voreinstellung“, um die vom Hersteller angebotene erlaubte Liste wieder herzustellen.





- Tippen Sie auf das Symbol  in der unteren linken Bildschirmcke.
- Tippen Sie dann auf das Symbol , so dass die URL von der erlaubten Liste gelöscht wird.
- Nach erfolgter Änderung tippen Sie zur Bestätigung auf das Symbol  in der oberen rechten Bildschirmcke.
- Der Website-Filter kann wahlweise aktiviert oder deaktiviert werden.

3.2 ANWENDUNGS-MANAGER (APP-MANAGER)

Man kann Anwendungen für verschiedene Kinder-Konten individuell konfigurieren.





In Kids' App kann man Apps zur sicheren Nutzung für die Kinderkonten auswählen.

- Tippen Sie auf das Symbol  um zu entscheiden, ob die Anwendung im Kinderkonto auftauchen soll. Tippen Sie auf „Alle erlauben“ oder auf „Alle sperren“, um schnell alle Optionen der Anwendungen einzustellen.
- Tippen Sie auf das Symbol  in der unteren linken Bildschirmcke und dann zum Löschen der Anwendung auf das Symbol .



Im Netzwerk-Menü kann man für Kinder sicher zu nutzende Schnellzugänge auswählen.

- Tippen Sie auf das Symbol  um zu entscheiden, ob die Schnellzugänge im Kinderkonto auftauchen sollen.
- Tippen Sie auf „Alle erlauben“ oder auf „Alle sperren“, um schnell alle Optionen der Anwendungen einzustellen.

Wichtig: Nach Abschluss der Änderungen tippen Sie zur Bestätigung immer auf .

3.3 SYSTEMEINSTELLUNGEN

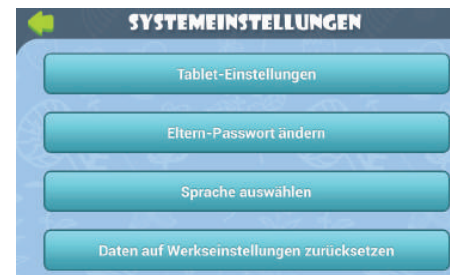





Die Systemeinstellungen enthalten verschiedene Tablet Einstellungen, die Option zum Ändern des Eltern-Passworts, die Sprach-Auswahl (Deutsch oder Englisch) sowie das Zurücksetzen auf die Hersteller-Werkseinstellungen.

3.3.1 Tablet-Einstellungen



Diese enthalten die Lautstärke, Helligkeit, Sperren der Drehoption, Automatischer Schlafzustand, Sprachaufforderung und Berührungsgerausche.

- **Lautstärke:** zum Ändern der Systemlautstärke nach links und rechts schieben.
- **Helligkeit:** zum Ändern der Bildschirmhelligkeit nach links und rechts schieben.
- **Sperren der Drehoption:** Tippen Sie auf das Symbol , um die Drehfunktion des Bildschirms zu aktivieren oder zu sperren.
- **Automatischer Schlafzustand:** Auswahl der Dauer des Schlafzustandes (Standby-Modus) im Optionsfeld. Während diese Zeit werden keine Vorgänge durchgeführt.
- **Sprachaufforderung:** Tippen Sie auf das Symbol , um das Sprachmenü an- oder auszuschalten.
- **Berührungsgerausche:** Tippen Sie auf das Symbol , um die Berührungs-Gerausche des Bildschirms an- oder auszuschalten.
- **Voreinstellungen:** Tippen Sie auf „Voreinstellungen“, um die Systemeinstellungen auf die Voreinstellungen zurückzusetzen.

Hinweis: Nach Durchführung der Änderungen tippen Sie zur Bestätigung auf 

3.3.2 Ändern des Elternpassworts



Die Eltern können jederzeit das Eltern-Passwort ändern und Passwort-Fragen und Antworten neu erfassen.

Hinweis: Zum Ändern des Passworts geben Sie zunächst das Original-Passwort ein.

3.3.3 Sprache auswählen



Betätigen Sie die Schaltfläche „Sprache auswählen“ und wählen dann die gewünschte Sprache aus.

3.3.4 Rücksetzen auf die vom Hersteller vorgegebenen Einstellungen



Tippen Sie auf „Daten auf Werkseinstellungen zurücksetzen“, um alles wieder auf die Voreinstellungen zurückzusetzen. Das Eltern-Passwort ist hierfür erforderlich.

Achtung: Dieser Vorgang löscht alle in das FUN PAD PRO eingegebene Daten. Bitte speichern Sie vor dem Vorgang alle Daten auf einem Computer oder einer SD-Karte.

3.4 APP STORE

In diesen Ordner können Eltern weitere Anwendungen aus dem Amazon App Store vom Internet herunterladen und abspeichern. Zunächst muss dazu die enthaltene Amazon Download App installiert werden. Nach der Installation von neuen Anwendungen können Eltern, wenn sie diese Apps für ihre Kinder freigeben möchten, zur entsprechenden Freigabe-Einstellung in den App-Manager gehen (siehe Abschnitt 3.2).

Hinweise:

- 1) Eine Wi-Fi Verbindung und ein Amazon Konto sind zum Download erforderlich.
- 2) Bei der erstmaligen Benutzung kommt es manchmal zu einer Wartezeit während des Herunterladens und der Installation.

3.5 ANDROID



Durch Tippen auf „Android“ können Eltern in den Android OS Modus gelangen. Möchten Sie wieder zum FUN PAD PRO OS Modus zurückkehren, dann tippen Sie auf das abgebildete Symbol und wischen anschließend mit dem Finger nach links.

4. SPIELANLEITUNGEN

Im Menü „TOOLS“ (siehe Abschnitt 2.4.10 dieser Anleitung) findet sich eine detaillierte Beschreibung aller Aktivitäten und Programme (im PDF Format), welche die Kinder mit dem Gerät üben und spielen können. Falls benötigt können Sie dieses Dokument auf Ihren Computer kopieren und ausdrucken.

5. WICHTIGE PRODUKT-INFORMATIONEN

5.1 TECHNISCHE DATEN

Modell-Nummer	M526 (CNT-TABZ-001)
Abmessungen	Ca. 290 x 300 x 60 mm
Gewicht	Ca. 480 g
Display	7-Zoll TFT LCD-Display, Auflösung 800 x 480
Touch Screen	Kapazitiver Berührungsbildschirm
Betriebssystem	FUN PAD PRO OS / Android 4.2 OS
Zentraleinheit	ARM CortexA9 @ 1GHz
Arbeitsspeicher	512 MB DDR3
Speicherkapazität	4 GB
Kamera	1,3 Megapixel drehbare Kamera
SD-Card	Micro SD bis zu 32 GB, SDHC-kompatibel, Class 4 - 10
Batterie	2800 mAh Lithium-Polymer-Akku
Netzadapter	Input 100 – 240 Volt; Output DC 5V / 2A
Anschlüsse	Micro USB 2.0 Port; Einschub für Micro SD-Karten Kopfhörer-Anschluss; Netzadapter-Anschluss
Idealtemperatur	10 - 40 Grad Celsius

5.2 FEHLERBEHEBUNG

- **Gerät kann nicht gestartet werden**

Stecken Sie den Adapter in die Steckdose und versuchen Sie nach einer 30-minütigen Aufladezeit, das Gerät neu zu starten. Geht dies immer noch nicht, dann versuchen Sie, das FUN PAD PRO zurückzusetzen (siehe Abschnitt 1.5.9) oder kontaktieren Sie den lokalen Kundendienst.

- **Kopfhörer funktionieren nicht**

Bitte überprüfen Sie am FUN PAD PRO, ob die Lautstärke auf 0 eingestellt ist, ob ein Verbindungs-Problem besteht oder ob die Kopfhörer beschädigt sind.

- **Eventueller Crash (Stillstand)**

Drücken Sie die RESET-Taste mit einem spitzen Objekt, betätigen dann den Ein- / Aus-Schalter und halten ihn gedrückt, um das FUN PAD PRO zurückzusetzen.

- **Verbindung zum Computer kann nicht hergestellt werden**

Befindet sich das FUN PAD PRO im Standby-Modus, dann drücken Sie kurz auf den Ein-/Aus-Schalter um das System aufzuwecken. Befindet es sich im Normalzustand, dann gehen Sie in Android OS, dann auf „Einstellungen“ → „Entwickler“ und klicken die Option „USB Fehlerbeseitigung“. Diese Option sollte aktiviert sein (Häkchen).

- **Verbindung zum Wi-Fi Netzwerk kann nicht hergestellt werden**

Bitte überprüfen Sie, ob sich ein Wi-Fi Netzwerk in der Nähe befindet und ob es gut funktioniert. Ist dies ein gesichertes Netzwerk, dann geben Sie das Passwort ein.

5.3 REINIGUNG UND PFLEGE

- Ziehen Sie vor der Reinigung den Netzstecker.
- Verwenden Sie zur Reinigung ein sauberes, weiches und trockenes Tuch.
- Vermeiden Sie, dass das Produkt mit Wasser in Berührung kommt.

6. ENTSORGUNG



Entsorgen Sie Verpackungsmaterialien umweltgerecht in den dafür vorgesehenen Sammelbehältern.



Batterien dürfen nicht über den Hausmüll entsorgt werden. Jeder Verbraucher ist gesetzlich dazu verpflichtet, Batterien ordnungsgemäß an den vorgesehenen Sammelstellen, z. B. im Batterie vertreibenden Handel, zu entsorgen.



Entsprechend EG-Richtlinie 2002/96/EG muss das Gerät am Ende seiner Lebensdauer der geordneten Entsorgung zugeführt werden. Dabei werden im Gerät enthaltene Wertstoffe der Wiederverwertung zugeführt und die Belastung der Umwelt vermieden. Wenden Sie sich für nähere Auskünfte an Ihr örtliches Entsorgungsunternehmen oder Ihre kommunale Verwaltung.

7. GARANTIE UND SERVICE-HINWEISE

Die Garantiebedingungen, die Garantieabwicklung sowie weitere Service-Informationen sind auf der dem Gerät beiliegenden Garantiekarte enthalten. Wenden Sie sich bei Beanstandungen bitte an die dort angegebene Serviceadresse. Sollte Ihnen die Garantiekarte nicht vorliegen, wenden Sie sich bitte telefonisch oder über unsere Website an unser Büro in Deutschland:

Telefon-Nummer: (089) 290035-0

Internet-Service: www.millennium2000.de

Service-Adresse : MILLENNIUM 2000 GmbH
Service-Abteilung
Heisenbergbogen 1 (Dornach)
D-85609 Aschheim / München
Deutschland

HINWEIS: Dieses Produkt ist nicht gegen Einflüsse elektrostatischer Ladung, starker elektromagnetischer Strahlung oder anderer elektrischer Interferenzen geschützt, da eine Fehlfunktion unter diesen Bedingungen nicht kritisch ist. Im Falle einer Fehlfunktion kann das Gerät über die RESET-Taste wieder in den normalen Betrieb zurückgesetzt und ein neues Spiel begonnen werden. Informationen über die Anwendung der RESET-Funktion finden Sie im Abschnitt 1.7.9 dieser Anleitung.

ACHTUNG!

Beachten Sie, dass dieses Produkt kein Kinderspielzeug im Sinne der Norm 2009/48/EG ist. Wenn Sie Ihre Kinder das Gerät benutzen lassen, weisen Sie diese bitte entsprechend ein und achten Sie darauf, dass es nur bestimmungsgemäß verwendet wird. Bewahren Sie diese Bedienungsanleitung gut auf, da sie wichtige Informationen enthält!

EG Konformitäts-Bescheinigung

Hiermit wird seitens des Herstellers bescheinigt, dass sich der Artikel FUN PAD PRO Art.-Nr. M526 / CNT-TABZ-001 in Übereinstimmung mit den grundlegenden Anforderungen und anderen relevanten Vorschriften der Richtlinien 2004/108/EG (EMV) sowie 2006/95/EG (Niederspannung) befindet.

Änderungen und Irrtum vorbehalten

Diese Bedienungsanleitung wurde sorgfältig erstellt und auf Richtigkeit der Inhalte geprüft. Sollten wider Erwarten dennoch Ungenauigkeiten oder Fehler enthalten sein, so lässt sich daraus kein Reklamationsgrund für das Gerät ableiten. Die Vervielfältigung dieser Bedienungsanleitung, auch in Auszügen, ist ohne vorherige schriftliche Genehmigung untersagt. Änderungen der Produkt-Spezifikationen ohne Vorankündigung vorbehalten.

© Konzeption, Entwicklung und Umsetzung durch MILLENNIUM 2000 GmbH, D-85609 Aschheim. Technische Änderungen und Irrtum vorbehalten.

MILLENNIUM
MILLENNIUM 2000 GmbH
HEGENER & WEINER

Besuchen Sie uns im Internet:

www.millennium2000.de