

***AGPTEK***

User Manual

## CONTENTS

English	01/07
Deutsch	08/15
Italiano	16/23
Español	24/31
Français	32/39
日本語	40/46

## Quick Guide

- Plug earphone into the jack of the recorder, then slide the power slider to “ON” position to turn on the recorder.
- Each time you press the button , it will bring you to one of its 4 different functions, including REC, Music, Set, playing/played(Only available when there is music/recordings playing/paused in the background).
- Press the PLAY button to access to its function.

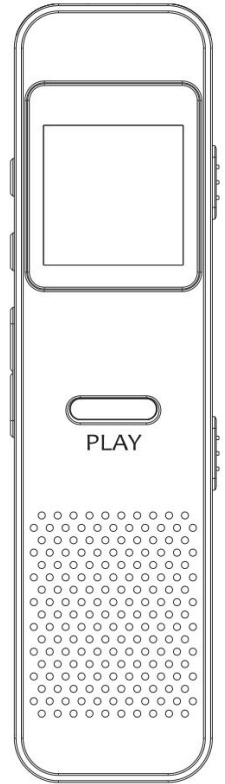

## Charge the recorder

1. Charge your recorder by the included 3.5mm USB connector. Connect you recorder with a running computer through the USB port.
2. Charge your recorder via a 5V/500mA charge adaptor (not included in the package).

## Parts and Controls

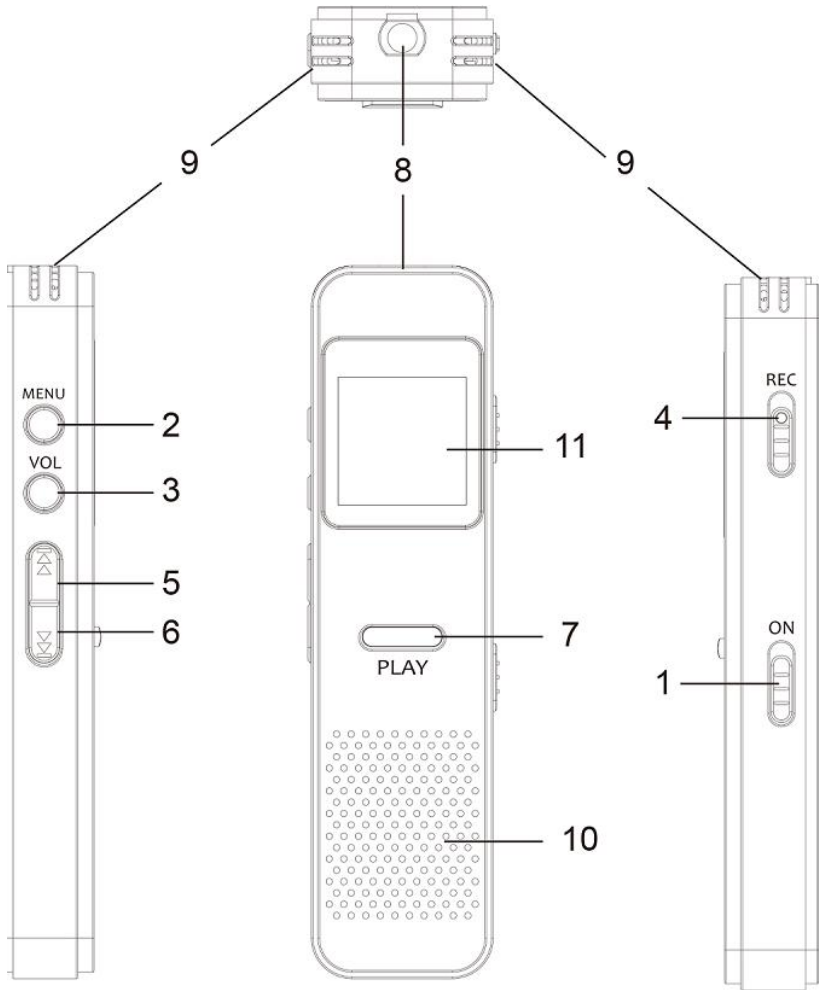

1. Power slider
2. Menu button
3. Volume button/Back
4. Recording
5. Previous/Rewind/Volume +
6. Next/Fast forward/Volume-
7. Play/Pause/Enter/Power on/off
8. Earphone jack/charging/data transfer
9. Recording hole
10. Speaker
11. Display

## Power On/Off

1. Power On: Slide the power switch to "On" position. If the switch is already at "On" position, just press the PLAY button for 3 seconds.

## 2. Power Off:

- 1) Slide the power switch downwards to turn it off.
- 2) Press the PLAY button for 3 seconds when the switch is at the opposite side of "On" position.

Note: If you cannot switch on the recorder, please make sure the slider switch is on the right side.

## Recordings

Whenever interfaces, slide REC button upwardly to start recording after it is powered on.

- Press PLAY button to stop or resume recording.
- Slide the REC button downwards to save the recording and go to the audio playing interface automatically, press PLAY button to play.
- Press  to go to the previous/next audio file.

While there is "REC" icon on main screen, press the PLAY button to access to its function. Then a related list will show as, Recordings library, Recording quality, AVR set, Monitor.

Recordings library, all of the recordings saved will be listed here.

Recording quality, choose the record format and bit rate.

AVR set, turn on/off the AVR mode.

Note: When choose to turn on AVR mode, and press REC button to start recording, the recorder will start recording automatically if sound is detected and stop recording when no sound detected.



Monitor, choose to turn on/off monitor.

## Music

- Adjust Volume

Hold the Volume button(③) on left side of the recorder to access to volume adjustment interface, and then press the button  to increase/decrease the volume.

- Rewind/Forward

While it' s on music playing interface, hold the button  to fast forward, press to go to next music file; hold the button  to rewind, press to go to the previous song file. Press the PLAY button to play/pause.

- Submenu

While it' s on music playing interface, press the button "MENU" on the top left corner to access to the submenu. Then a related list will show, including "Sound settings" , "Repeat" , "Variable Speed Playback" and "Repeat settings" .

1. Sound settings

Choose different music style such as "Rock" , "Funk" etc.

2. Repeat

Choose to Repeat1/Repeat all/Shuffle or turn off this function.

3. Variable Speed Playback

Set the playing speed as needed.

4. Repeat settings

press the button "MENU" > "Repeat Settings" > "Repeat Mode" to access to its function, and the icon for A-B indication will appear

on playing screen.

① Starting time for replay is confirmed while pressing the icon  (button ⑥) (B is flashing)

② press the icon  (button ⑥) again and then it will start replaying (adjust the replay paragraph according to your need).

③ press the icon  (button ⑥) again to back to normal playing.

Press "Replay settings" > "Replay Times" , and then choose from 1 to 10 with button .

Press "Replay settings" > "Replay Interval" , then choose from 1 to 10 seconds with button .

- Transfer Files to Your recorder

Connect your device to the computer with the 3.5mm USB connector. The mp3 recorder will show up as a removable disk as soon as the computer recognize it and then just drag files into the mp3 recorder. If your computer cannot recognize the recorder, the 3.5mm USB connector may has problem, please use another 3.5mm USB cable to connect it to your PC.

## Settings

While there is "Set" icon on main screen, press the PLAY button to access to its function.

- Language: Choose your language;
- Display settings: Set the Brightness and Backlight timer of your recorder;
- Date and time: Set the Date and time according as needed; Press

MENU button to select year/month/day/ hour/minute. Press ⏪/⏩ to set the year/month/day/hour/minute. Press PLAY button to save your settings.

- Sleep timer: Choose "Off" to turn off this function or set the sleep timer between 1-99(minutes), when it reaches the sleep time you set, the recorder will power off automatically;
- Save mode: Shut off automatically when there is no operation in the background and reaches the set time after powered on, select the time in 1(minute)/2(minute) or "OFF" to disable this function.
- Disk space/Firmware version: see total or available space/firmware version of your recorder.
- Format device/Factory settings: Format the device or restore to factory setting.

## **Help and Troubleshooting**

- Can't turn the recorder on

Please check whether the battery has been run out, maybe you can connect the recorder with computer and try again after charging.

- Can't hear the sound

- Please check if the volume is set to 0.
- Check that the headset is inserted correctly.

- Can't download file from computer

- Please confirm whether it's connected properly
- Please check whether the storage space of the internal memory is full



- Please check whether the USB connector is damaged

## Specifications

Display	0.8 inch
Weight	57g
Recording formats	MP3: 32 kbps; 64 kbps; 128 kbps
	PCM: 512kbps,768kbps,1024kbps,1536kbps
Music formats	MP3/WMA/WAV/APE
Size	88mm*23mm*13mm
S/N	88 dB
Distortion	0.05%
USB interface	USB2.0 HIGH SPEED
Capacity	8 GB(No expandable memory)
Battery capacity	230mAh
Recording distance	10 meters
Charge time	2 hours ( 5V 500mA)
OS	Windows98/ME/2K/XP/SP2/Vista/Linux6.2/ Mac os 10.3, USB 2.0 port

If you have any questions, please feel free to contact [support@agptek.com](mailto:support@agptek.com).

## Kurzanleitung

- Stecken Sie den Kopfhörer in die Buchse des Recorders und schieben Sie dann den Ein/ausschalten in die Position "Ein", um den Recorder einzuschalten.
- Jedes Mal, wenn Sie die Taste ◀▶ drücken, es bringt dich zu einer seiner 4 verschiedenen Funktionen, einschliesslich REC, Musik, Einstellung, abspielen / gespielt (Nur verfügbar, wenn Musik / Aufnahmen im Hintergrund abgespielt / angehalten wurden).
- Drücken Sie die PLAY-Taste, um auf ihre Funktion zuzugreifen.

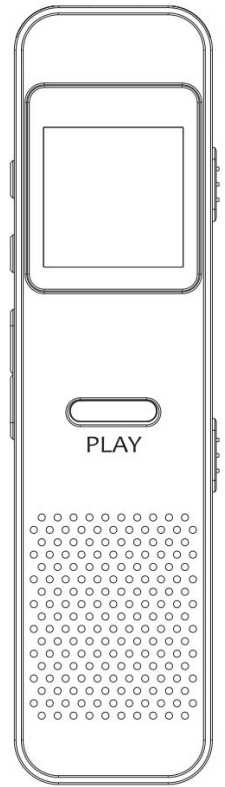

## Laden Sie den Recorder auf

1. Laden Sie Ihren Recorder über den mitgelieferten 3,5-mm-USB-Anschluss auf. Verbinden Sie Ihren Recorder über den USB-Port mit einem laufenden Computer.
2. Laden Sie Ihren Recorder über einen 5V / 500mA Ladeadapter auf (nicht im Lieferumfang enthalten).

# Teile und Steuerelemente

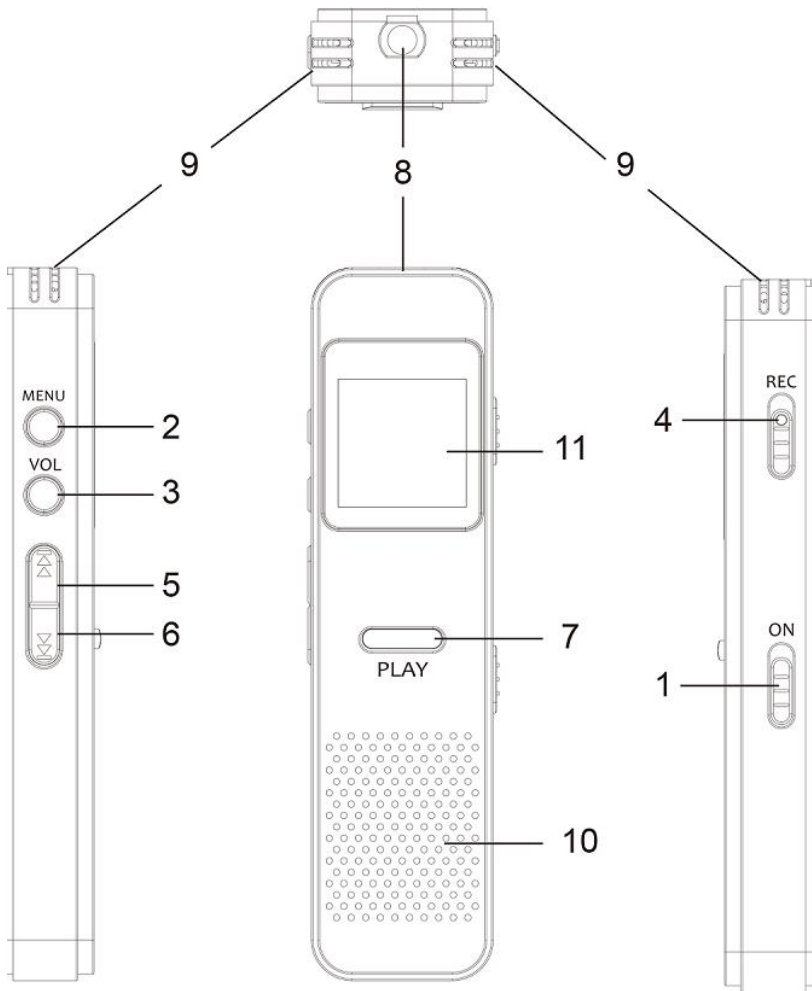

1. Ein- / Ausschalter
2. Menü-Taste
3. Volume Taste / Zurück
4. Aufnahme
5. Vorheriges / Zurückspulen / Vol +
6. Nächste/Schnellvorlauf / Vol-
7. Wiedergabe / Pause / Eingabe / Ein- / Ausschalten
8. Kopfhörerbuchse / Aufladung / Datenübertragung
9. Aufnahmebohrung
10. Lautsprecher
11. Anzeige

## Ein- / Ausschalten

1. Einschalten: Schieben Sie den Ein- / Ausschalter in die Position "Ein" Wenn sich der Schalter bereits in der Position "Ein" befindet,

drücken Sie einfach die PLAY-Taste für 3 Sekunden.

## 2. Ausschalten

- 1) Schieben Sie den Netzschalter nach unten, um ihn auszuschalten.
- 2) Drücken Sie die PLAY-Taste für 3 Sekunden, wenn sich der Schalter auf der gegenüberliegenden Seite der "Ein" -Position befindet.

Hinweis: Wenn Sie den Recorder nicht einschalten können, vergewissern Sie sich, dass sich der Schiebeschalter auf der rechten Seite befindet.

## Aufnahmen

Egal in welcher Schnittstelle, schieben Sie die REC-Taste nach oben, um nach dem Einschalten die Aufnahme zu starten.

- Drücken Sie die PLAY-Taste, um die Aufnahme zu stoppen oder fortzusetzen.
- Schieben Sie die REC-Taste nach unten, um die Aufnahme zu speichern und gehen Sie automatisch zur Audio-Wiedergabe-Schnittstelle. Drücken Sie die PLAY-Taste, um die Wiedergabe zu starten.
- Drücken Sie  um zur vorherigen/nächsten Audiodatei zu gehen.

Drücken Sie die Taste PLAY, um auf die Funktion zuzugreifen, während das Symbol "REC" auf dem Hauptbildschirm angezeigt wird. Dann wird eine verwandte Liste als Aufnahmebibliothek,

Aufzeichnungsqualität, AVR Einstellung, Monitor angezeigt.

Aufzeichnungsbibliothek, alle gespeicherten Aufnahmen werden hier aufgelistet.

Recording quality, wählen Sie das Aufnahmeformat und die Bitrate.

AVR Einstellung, AVR-Modus ein- / ausschalten.

Hinweis: Wenn Sie den AVR-Modus einschalten und die REC-Taste drücken, um die Aufnahme zu starten, beginnt der Recorder automatisch mit der Aufnahme, wenn Ton erkannt wird, und stoppt die Aufnahme, wenn kein Ton erkannt wird.



Monitor, um den Monitor ein- / auszuschalten.

## **Musik**

- Lautstärke anpassen

Halten Sie die Lautstärketaste(③) auf der linken Seite des Recorders gedrückt, um auf die Lautstärke-Regelungs-Schnittstelle zuzugreifen, und drücken Sie dann die Taste  um die Lautstärke zu erhöhen / verringern.

- Zurückspulen / Weiterleiten

Wenn es auf der Musikseite, klicken Sie  um Previous/Nächst Lied spielen. Halten Sie  lange gedrückt, um schnell zurück oder schnell forward abzuspielen.

Drücken Sie die PLAY-Taste, um abzuspielen / anzuhalten.

- Untermenü

Drücken Sie während der Musikwiedergabe die Taste "MENU" in der oberen linken Ecke, um auf das Untermenü zuzugreifen. Dann wird

eine zugehörige Liste angezeigt, einschließlich "Toneinstellungen", "Wiederholen", "Variable Schnelligkeit" und "Wiederholungseinstellung".

### 1. Klangeinstellungen

Wähle einen anderen Musikstil wie "Rock", "Funk" usw.

### 2. Wiederholen

Wählen Sie Titel wiederholen / Alles wiederholen / Shuffle oder schalten Sie diese Funktion aus.

### 3. Variable Schnelligkeit

Stellen Sie die Schnelligkeit nach Bedarf ein.

### 4. Wiederholungseinstellung

Drücken Sie die Taste "Menü"> "Wiederholungseinstellung"> "Wiederholungsmodus", um auf die Funktion zuzugreifen, und das Symbol für die A-B-Anzeige wird auf dem Bildschirm erscheinen

① Startzeit für die Wiedergabe wird bestätigt, während das Symbol  (button ⑥) gedrückt.(B is flashing)

② Drücken Sie erneut das Symbol  (button ⑥ )und die Wiedergabe beginnt (passen Sie den Wiedergabeabschnitt an Ihre Bedürfnisse an).

③ Drücken Sie erneut das Symbol  (button⑥)um zur normalen Wiedergabe zurückzukehren.

Drücken Sie "Wiederholungseinstellung"> "wiederhollesung" und wählen Sie zwischen 1 und 10 aus mit der Taste  .

Drücken Sie "Wiederholungseinstellung">"Wiederholungsinterwall"

und wählen Sie zwischen 1 und 10 Sekunden mit dem Button .

- Übertragen Sie Dateien auf Ihren Recorder

Schließen Sie Ihr Gerät mit dem 3,5-mm-USB-Anschluss an den Computer an. Der Recorder kann zu einem Wechseldatenträger werden, sobald er vom Computer erkannt wird, und zieht dann einfach Dateien in den MP3-Recorder. Wenn Ihr Computer den Recorder nicht erkennt, hat der 3,5-mm-USB-Anschluss möglicherweise Probleme. Verwenden Sie ein anderes 3,5-mm-USB-Kabel, um es an Ihren PC anzuschließen.

## **Einstellungen**

Während das "Einstellungen" -Symbol im Hauptbildschirm erscheint, drücken Sie die PLAY-Taste, um auf die Funktion zuzugreifen.

- Language/Sprache: Wähle Ihre Sprache;
- Displayeinstellungen: Stellen Sie den Timer für Helligkeit und Hintergrundbeleuchtung des Recorders ein;
- Datum und Uhrzeit: Stellen Sie Datum und Uhrzeit nach Bedarf ein. Drücken Sie die MENU-Taste, um Jahr / Monat / Tag / Stunde / Minute auszuwählen. Drücken Sie /, um Jahr / Monat / Tag / Stunde / Minute einzustellen. Drücken Sie die PLAY-Taste, um Ihre Einstellungen zu speichern.
- Sleep Timer: Wählen Sie "Aus", um diese Funktion auszuschalten, oder stellen Sie den sleep timer auf 1-99 (Minuten). Wenn die eingestellte Sleep Timer erreicht ist, schaltet sich der Recorder automatisch aus.

- Save Modus: Automatisches Ausschalten, wenn keine Operation im Hintergrund ausgeführt wird und die eingestellte Zeit nach dem Einschalten erreicht, wählen Sie die Zeit in 1 (Minute) / 2 (Minute) oder "AUS", um diese Funktion zu deaktivieren.
- Festplattenspeicher / Firmware version: Zeigt die gesamte oder verfügbare Speicherplatz / Firmware version Ihres Recorders an.
- Werkeinstellungen: Formatieren Sie das Gerät oder stellen Sie es auf die Werkseinstellung zurück.

## **Fehler Behebung**

- Der Player lässt sich nicht einschalten  
Überprüfen Sie, ob Batterie leer ist, schließen Sie den Player an einen Computer an und versuchen Sie es nach dem Laden erneut.
- Kann den Ton nicht hören
  - Bitte prüfen Sie, ob die Lautstärke auf 0 eingestellt ist.
  - Überprüfen Sie, ob das Kopfhörer richtig eingesetzt ist.
- Kann NICHT mit Computer Daten übertragen.
  - Stellen Sie sicher, dass es mit PC richtig angeschlossen ist;
  - Bitte prüfen Sie, ob der Speicherplatz des internen Speichers voll ist;
  - Bitte prüfen Sie, ob das USB-Kabel kaputt ist.



## Specifications

Bildschirm	0.8 Zoll
Gewicht	57g
Aufzeichnungs Formate	MP3: 32 kbps; 64 kbps; 128 kbps PCM: 512kbps,768kbps,1024kbps,1536kbps
Musik Format	MP3/WMA/WAV/APE
Größe	88mm*23mm*13mm
S/N	88 dB
Distortion	0.05%
USB-Schnittstelle	USB2.0 HIGH SPEED
Capacity	8 GB(kein erweiterbarer Speicher)
Batteriekapazität	230mAh
Aufnahmedistanz	10 Meter
Ladezeit	2 Stunden ( 5V 500mA)
OS	Windows98/ME/2K/XP/SP2/Vista/Linux6.2/ Mac os 10.3, USB 2.0 port

Für weitere Fragen stehen wir Ihnen sehr gerne per Email zur Verfügung: [support@agptek.com](mailto:support@agptek.com)

## Guida veloce

- Collegare l'auricolare alla presa del registratore, quindi far scorrere il cursore di alimentazione sulla posizione "ON" per accendere il registratore.
- Ogni volta che si preme il pulsante , verrà visualizzata una delle sue 4 funzioni diverse, tra cui REC, Musica, Imposta, Riproduzione / Riproduzione (Disponibile solo quando sono presenti musica / registrazioni in riproduzione / in pausa sullo sfondo).
- Premere il tasto PLAY per accedere alla sua funzione..



## Carica il registratore

1. Caricare il registratore mediante il connettore USB da 3,5 mm in dotazione. Collega il tuo registratore con un computer funzionante attraverso la porta USB.
2. Caricare il registratore tramite un adattatore di carica da **5 V / 500 mA** (non incluso nella confezione).

## Parti e controlli

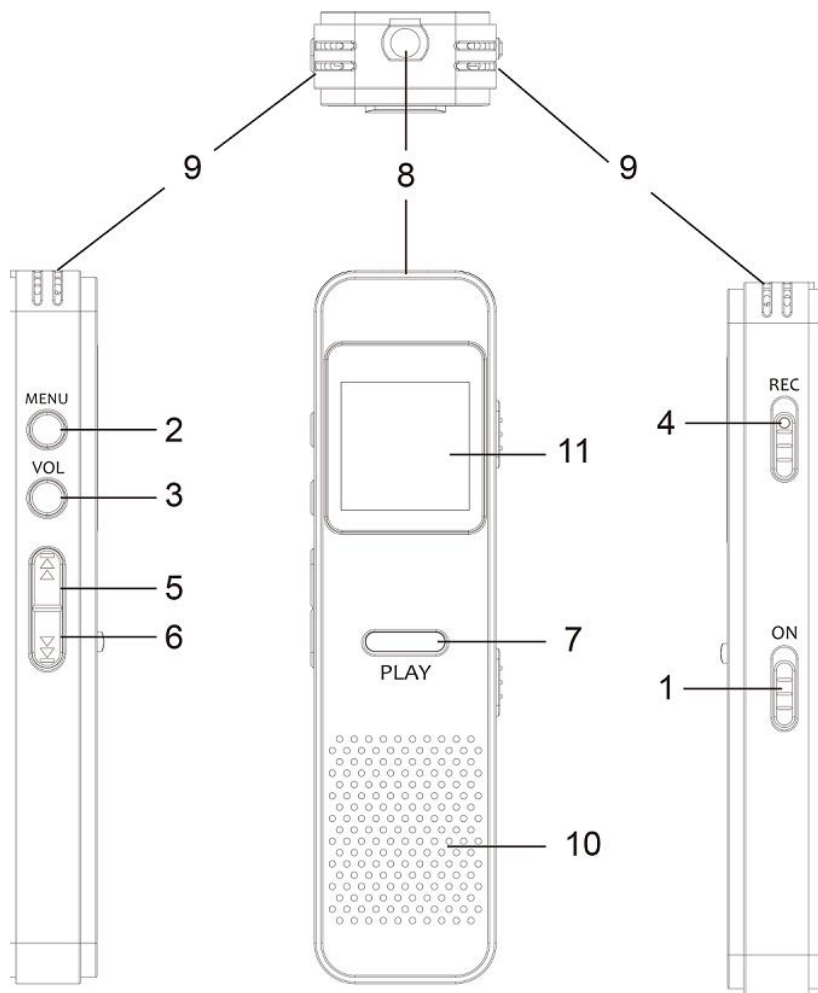

1. Pulsante interruttore
2. Pulsante menu
3. Pulsante volume /Indietro
4. Pulsante di registrazione
5. Precedente / Riavvolgi / Volume +
6. Successivo / Avanti veloce / Volume-
7. Riproduci / Pausa / entrare/ Accensione / spegnimento
8. Presa per auricolare / ricarica / trasferimento dati
9. Microfono
10. Altoparlante
11. Schermo

## Accensione / Spegnimento

1. Accensione: spostare l'interruttore di accensione sulla posizione "On". Se l'interruttore è già in posizione "On", basta premere il pulsante PLAY per 3 secondi.

## 2. Spegnimento:



1) Far scorrere l'interruttore di alimentazione verso il basso per spegnerlo.

2) Premere il pulsante PLAY per 3 secondi quando l'interruttore si trova sul lato opposto della posizione "On".

Nota: se non è possibile accendere il registratore, assicurarsi che l'interruttore a scorrimento sia sul lato destro.

## Registrazioni

In qualsiasi interfaccia, fai scorrere il pulsante REC verso l'alto per avviare la registrazione dopo averla accesa.

- Premere il tasto PLAY per interrompere o riprendere la registrazione.
- Scorrere il pulsante REC verso il basso per salvare la registrazione e accedere automaticamente all'interfaccia audio, premere il tasto PLAY per riprodurre.
- Premere /  per andare al file audio precedente / successivo.

Mentre c'è l'icona "REC" sulla schermata principale, premere il tasto PLAY per accedere alla sua funzione. Quindi un elenco correlato mostrerà come, Libreria registrazioni, Qualità di registrazione, Impostazione AVR, Monitor.

Libreria di registrazioni, tutte le registrazioni salvate verranno elencate qui.

Qualità di registrazione, scegliere il formato di registrazione e il bit rate.

AVR impostato, attiva / disattiva la modalità AVR.

Nota: quando si sceglie di attivare la modalità AVR e si preme il tasto REC per avviare la registrazione, il registratore avvierà automaticamente la registrazione se viene rilevato un suono e si interrompe la registrazione quando non viene rilevato alcun suono.

Monitor, scegliere di accendere / spegnere il monitor.

## **Musica**

- Regolare il volume

Tenere premuto il pulsante Volume ( ③ ) sul lato sinistro del registratore per accedere all'interfaccia di regolazione del volume, quindi premere il tasto ◀▶ per aumentare / ridurre il volume.

- Riavvolgi / Avanti

Mentre è sull'interfaccia di riproduzione musicale, tieni premuto il tasto ▶▶ per avanzare velocemente, premi per andare al prossimo file musicale; tieni premuto il pulsante ◀◀ per riavvolgere, premi per andare al file di brano precedente. Premere il tasto PLAY per riprodurre / mettere in pausa.

- Submenu

Mentre è sull'interfaccia di riproduzione musicale, premi il pulsante "MENU" nell'angolo in alto a sinistra per accedere al sottomenu. Quindi verrà visualizzato un elenco correlato, tra cui "Impostazioni audio", "Ripeti", "Velocità variabile" e "Impostazioni di ripetizione".

## 1. Impostazioni audio

Scegli diversi stili musicali come "Rock", "Funk" ecc.

## 2. Ripeti

Scegliere Ripeti1 / Ripeti tutto / Casuale o disattivare questa funzione.

## 3. Velocità variabile

Imposta la velocità di riproduzione secondo necessità.

## 4. Ripeti le impostazioni

Premere il pulsante "MENU" > "Impostazioni di ripetizione" > "Ripeti modalità" per accedere alla sua funzione, e l'icona per l'indicazione A-B apparirà sulla schermata di riproduzione.

① Il tempo di avvio per la riproduzione viene confermato mentre si preme l'icona  (pulsante ⑥) (B sta lampeggiando)

② Premere nuovamente l'icona  (pulsante ⑥), quindi inizierà la riproduzione (regolare il paragrafo di riproduzione in base alle proprie esigenze).

③ premere nuovamente l'icona  (pulsante ⑥) per tornare alla normale riproduzione.

Toccare "Impostazioni riproduzione" > "Volte riproduzione", quindi scegliere da 1 a 10 con il pulsante .

Tocca "Riproduci impostazioni" > "Intervallo di riproduzione", quindi scegli da 1 a 10 secondi toccando il pulsante .

- Trasferire file sul registratore

Collega il dispositivo al computer con il connettore USB da 3,5 mm. Il registratore mp3 verrà visualizzato come disco rimovibile non appena il computer lo riconosce e quindi trascina i file nel registratore mp3. Se il tuo computer non è in grado di riconoscere il registratore, il connettore USB da 3,5 mm potrebbe presentare problemi, utilizza un altro cavo USB da 3,5 mm per collegarlo al PC.

## **Imposta**

Mentre c'è l'icona "Imposta" sulla schermata principale, premere il tasto PLAY per accedere alla sua funzione.

- Lingua: scegli la tua lingua;
- Impostazioni schermo: consente di impostare il timer luminosità e retroilluminazione del registratore;
- Data e ora: impostare la data e l'ora in base alle necessità; Premere il pulsante MENU per selezionare anno / mese / giorno / ora / minuto. Premere ◀▶ per impostare l'anno / mese / giorno / ora / minuto. Premere il tasto PLAY per salvare le impostazioni.
- Timer addormentato: Scegliere "Off" per disattivare questa funzione o impostare lo sleep timer tra 1-99 (minuti), quando raggiunge il tempo di spegnimento impostato, il registratore si spegne automaticamente;
- Modalità di risparmio energetico: si spegne automaticamente quando non viene eseguita alcuna operazione in sfondo e raggiunge l'ora impostata dopo l'accensione, selezionare l'ora in 1 (minuti) / 2 (minuti) o "OFF" per disabilitare questa funzione.

- Informazioni: vedere le informazioni del registratore / Spazio su disco / Tipo di file supportato sul registratore;  
Spazio su disco / Versione firmware: vedere la versione totale o disponibile dello spazio / firmware del registratore.
- Formattare dispositivo / Impostazioni di fabbrica: formattare il dispositivo o ripristinare le impostazioni di fabbrica

### **Aiuto e soluzione ai problemi**

- Non accendere il lettore
  - Si prega di verificare se la batteria è scarica, forse è possibile collegare il lettore al computer e riprovare dopo la ricarica.
- Non si sente il suono
  - Si prega di verificare se il volume è impostato su zero
  - Controllare che l'auricolare sia inserito correttamente.
- Non è possibile scaricare il file dal computer
  - Si prega di confermare se è collegato correttamente
  - Si prega di verificare se lo spazio di archiviazione della memoria interna è pieno
  - Si prega di verificare se il cavo USB è danneggiato



## Specificazioni

Schermo	0.8 inch
Formati di registrazione	MP3: 32 kbps; 64 kbps; 128 kbps
	PCM: 512kbps,768kbps,1024kbps,1536kbps
Formati musica	MP3/WMA/WAV/APE
Dimensione	88mm*22mm*12mm
S/N	88 dB
Distorsione	0.05%
Interfaccia USB	USB2.0 ALTA VELOCITÀ
Capacità	8 GB(Nessuna memoria espandibile)
Capacità della batteria	250 mAh
Distanza di registrazione	10 metri
Tempo di ricarica	2 ore ( 5V 500mA)
OS	Windows98/ME/2K/XP/SP2/Vista/Linux 6.2/Mac os 10.3, USB 2.0 port

Se avete domande, non esitate a contattare [support@agptek.com](mailto:support@agptek.com).

## Guía rápida

- Inserta el auricular a la grabadora, luego deslice el interruptor de potencia a la posición "ON" para encender la grabadora.
- Cada vez que pulse el botón **⏮/⏭**, le llevará a una de sus 4 funciones diferentes, incluyendo Grabación, Música, Establecer, Última reproducción/ Reproducido (sólo disponible cuando hay música/grabaciones de reproduce/pausa en el fondo).
- Pulse el botón Reproducir para acceder a su función.

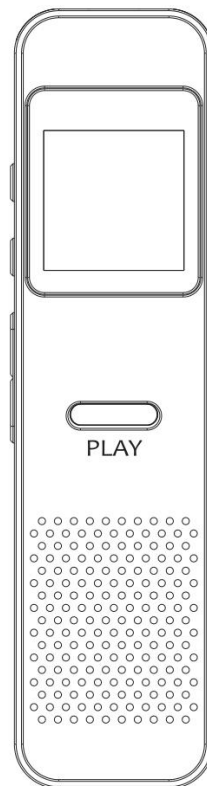

## Carga al grabadora

1. Cargue su grabadora por el conector USB incluido de 3,5 mm. Conecte su grabadora con un ordenador en funcionamiento a través del puerto USB.
2. Cargue su grabadora a través de un adaptador de carga 5V/500mA (no incluido en el paquete).

## Partes y controles

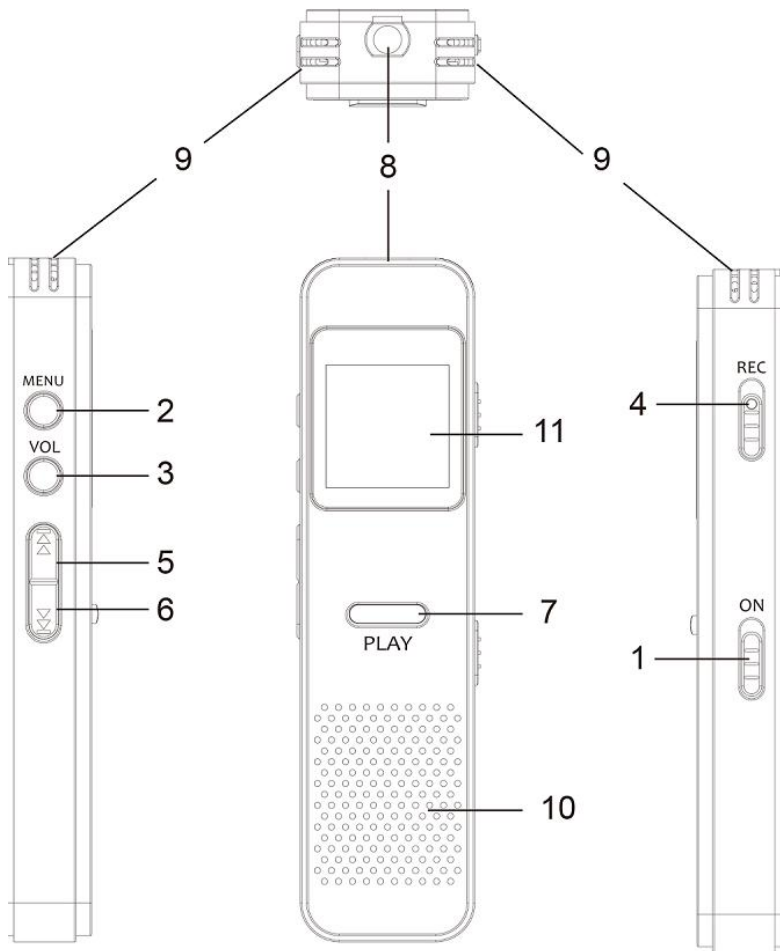

1. Deslizador de interruptor
2. Botón menú
3. Botón del volumen/Vuelta
4. Grabación
5. Anterior/Rebobinar/Volumen +
6. Siguiente/Avance rápido/volumen-
7. Reproducir/Pause/Entrar/encender/apagar
8. Gato del auricular/Carga/Transferencia de datos
9. Agujero de la grabación
10. Altavoz
11. Pantalla

## Encendido/Apagado

1. Encendido: Deslice el interruptor de alimentación a la posición "ON" (encendido). Si el interruptor ya está en la posición "ON", sólo

necesita pulsar el botón Reproducir durante 3 segundos.

## 2. Apagado:

- (1) Deslice el interruptor de alimentación hacia abajo para apagarlo.
- (2) Presione el botón Reproducir durante 3 segundos cuando el interruptor esté en el lado opuesto de la posición "ON".

Nota: Si no puede encender la grabadora, por favor asegúrese de que el interruptor deslizante esté en el lado derecho.

## Grabaciones

En cualquier interfaces, deslice el botón REC hacia arriba para iniciar la grabación después de encenderla..

- Pulse el botón Reproducir para detener o reanudar la grabación.
- Deslice el botón REC hacia abajo para guardar la grabación e ir a la interfaz de reproducción de audio automáticamente, pulse el botón Reproducir para jugar.
- Pulse  para ir al archivo de audio anterior/siguiente..

Mientras hay el ícono "REC" en la pantalla principal, presione el botón Reproducir para acceder a su función. Leugo una lista relacionada mostrará cómo, Biblioteca de grabaciones, Calidad de grabación, Ajustesde AVR, Monitor.

Bibliteca de grabaciones, todas las grabaciones guardadas se enumerarán aquí.

Calidad de grabación, elija el formato de grabación y la velocidad de bits.

Ajustesde AVR, activa / desactiva el modo AVR.

Nota: Cuando elige activar el modo AVR y presionar el botón REC para comenzar a grabar, la grabadora comenzará a grabar automáticamente si se detecta un sonido y la grabación se detiene cuando no se detecta sonido.

Monitor, elija encender / apagar el monitor.

## Música

- Ajuste el volumen

Mantenga presionado el botón de Volumen (③) en el lado izquierdo de la grabadora para acceder a la interfaz de ajuste de volumen, y luego presione el botón ◀◀ / ▶▶ para aumentar / disminuir el volumen.

- Rebobinar / Avanzar

Mientras está en la interfaz de reproducción de música, mantenga presionado el botón ▶▶ para avanzar rápidamente, presione para ir al siguiente archivo de música; mantenga presionado el botón ◀◀ para rebobinar, presione para ir al archivo de la canción anterior. Presione el botón Reproducir para reproducir / pausar.

- Submenú

Mientras está en la interfaz de reproducción de música, presione el botón "MENÚ" en la esquina superior izquierda para acceder al submenú. Luego se mostrará una lista relacionada, que incluye "Ajustes de sonido", "Repetir", "Velocidad variable" y "Ajustes de repetición".

### 1. Ajustes de sonido

Elija un estilo de música diferente, como "Rock", "Funk", etc.

## 2. Repetir

Elija Repetir1 / Repetir todo / Aleatorio o apague esta función.

## 3. Velocidad variable

Establezca la velocidad de reproducción según sea necesario.

## 4. Ajustes de repetición

Presione el botón "MENÚ"> "Ajustes de repetición"> "Modo de repetición" para acceder a su función, y el ícono de indicación A-B aparecerá en la pantalla de reproducción.

① El tiempo de inicio para la reproducción se confirma al presionar el ícono  (botón ⑥) (B está parpadeando)

② Presione el icono  (botón ⑥) nuevamente y luego comenzará a reproducir (ajuste el párrafo de reproducción según su necesidad).

③ Presione el ícono  (botón ⑥) nuevamente para volver a la reproducción normal.

Presione "Ajustes de reproducción"> "Veces de reproducción", y luego elija de 1 a 10 con el botón .

Presiona "Ajustes de reproducción"> "Intervalo de reproducción", luego elige de 1 a 10 segundos con el botón .

### • Transferir archivos a su grabadora

Conecte su dispositivo a la computadora con el conector USB de 3.5 mm. La grabadora de mp3 se mostrará como un disco extraíble tan pronto como la computadora lo reconozca y luego simplemente arrastre archivos a la grabadora de mp3. Si su computadora no

puede reconocer la grabadora, es posible que el conector USB de 3.5 mm tenga problemas, use otro cable USB de 3.5 mm para conectarlo a su PC.

## **Establecer**

Mientras hay un ícono "Establecer" en la pantalla principal, presione el botón Reproducir para acceder a su función.

- Idioma: elige tu idioma;
- Ajustes de pantalla: ajustes el temporizador de brillo y luz de fondo de su grabadora;
- Fecha y hora: configure la fecha y la hora según sea necesario; Presione el botón MENÚ para seleccionar año / mes / día / hora / minuto. Presione ◀◀/▶▶ para configurar el año / mes / día / hora / minuto. Presione el botón Reproducir para guardar su configuración.
- Tiempo de sueño: elija "Desactivado" para desactivar esta función o configure el temporizador de apagado automático entre 1-99 (minutos), cuando alcance el tiempo de apagado programado, la grabadora se apagará automáticamente;
- Modo ahorrar: se apaga automáticamente cuando no hay ninguna operación en el fondo y alcanza el tiempo establecido después de encender, seleccione el tiempo en 1 (minuto) / 2 (minuto) u "OFF" para desactivar esta función.
- Información: consulte la información de la grabadora / Espacio en disco / Tipo de archivo admitido sobre su grabadora;

- Espacio de disco / Versión de firmware: vea la versión de espacio / firmware total o disponible de su grabadora.
- Formato dispositivo / Configuración de fábrica: formatee el dispositivo o restaure la configuración de fábrica.

## **Ayuda y solución de problema**

- No se puede encender el reproductor
  - Revise si la batería se ha agotado, quizás pueda conectar el reproductor con la computadora e intente de nuevo después de la carga.
- No se puede escuchar el sonido
  - Por favor compruebe si el volumen está configurado a cero
  - Por favor revise que el auricular esté insertado correctamente.
- No se puede descargar el archivo de la computadora
  - Por favor confirme si está conectado correctamente
  - Por favor compruebe si el espacio de almacenamiento de la memoria interna está lleno
  - Por favor revise si el cable USB está dañado



## Especificaciones

Pantalla	0.8 inch
Peso	57g
Formato de graba	MP3: 32 kbps; 64 kbps; 128 kbps
	PCM: 512kbps,768kbps,1024kbps,1536kbps
Formato de música	MP3/WMA/WAV/APE
Tamaño	88mm*22mm*12mm
S/N	88 dB
Distorsión	0.05%
USB interfaz	USB2.0 ALTA VELOCIDAD
Capacidad	8 GB(Sin memoria expandible)
Capacidad de la batería	250 mAh
Distancia de grabación	10 metros
Tiempo de carga	2 horas ( 5V 500mA)
OS	Windows98/ME/2K/XP/SP2/Vista/Linux6.2/Mac os 10.3, USB 2.0 port

Si tiene alguna pregunta, no dude en ponerse en contacto con [support@agptek.com](mailto:support@agptek.com).

## Guide rapide

- Branchez les écouteurs dans la prise de l'enregistreur, puis faites glisser l'interrupteur d'alimentation sur la position "ON" pour allumer l'enregistreur.
- Chaque fois que vous appuyez sur le bouton , il vous amènera à l'une de ses 4 fonctions différentes, y compris Enregistrement, Musique, Définir, Lecture en cours/Dernière lecture (Disponible uniquement lorsqu'il y a de la musique / des enregistrements en jouer / pauser en arrière-plan).
- Appuyez sur le bouton PLAY pour accéder à sa fonction.

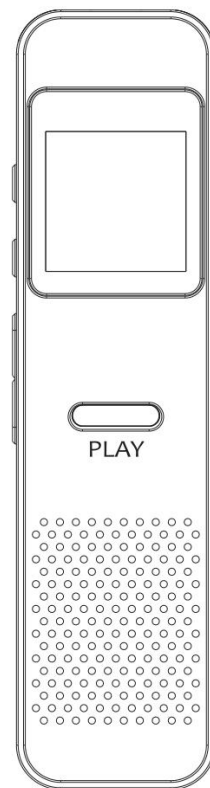

## Charger l' enregistreur

1. Chargez votre enregistreur avec le connecteur USB 3,5 mm inclus. Connectez votre enregistreur avec un ordinateur en cours d'exécution via le port USB.
2. Chargez votre enregistreur via un adaptateur de charge 5V / 500mA (non inclus dans le paquet).

## Boutons et contrôles

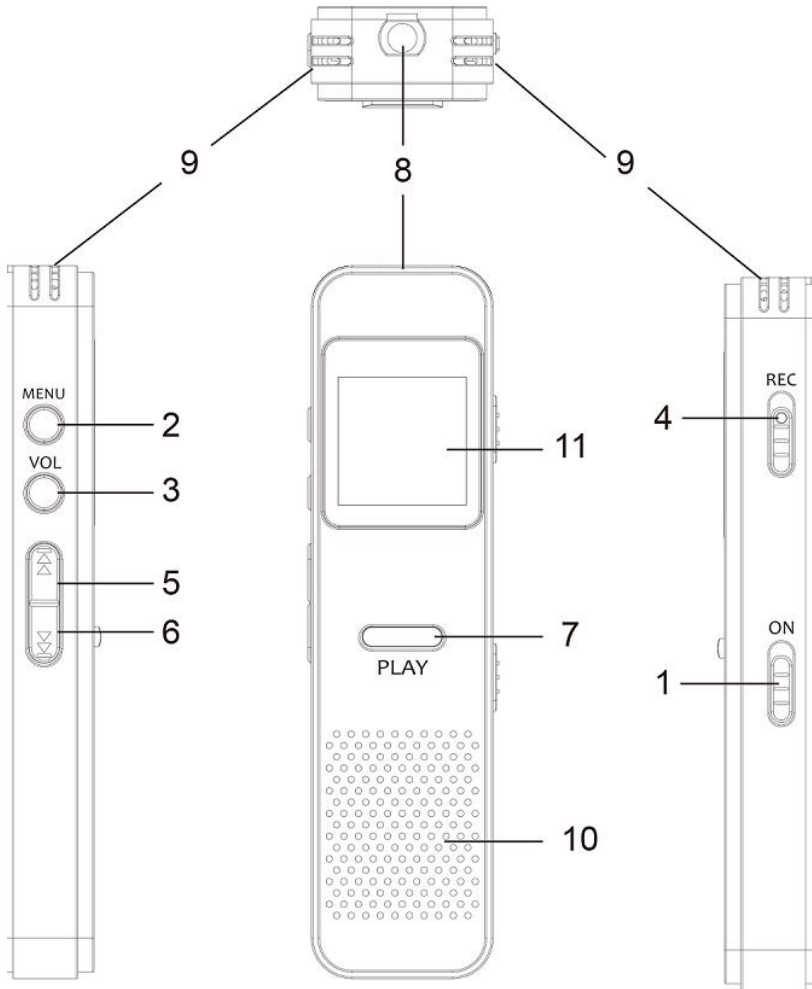

1. Interrupteur d'alimentation
2. Bouton Menu
3. Bouton Volume/Rentrer
4. Enregistrement
5. Précédent /Rembobiner /Volume +
6. Suivant / Avance Rapide /Volume-
7. Jouer/Pauser/Entrer/Allumer/Fermer
8. Jack d'ecouteurs /Chargement/Transmission de données
9. Orifice d'enregistrement
10. Haut-parleur
11. Ecran

### Allumer/Fermer

1. Allumer: Faites glisser l'interrupteur d'alimentation sur la position "On". Si le commutateur est déjà en position "On", appuyez sur le

bouton PLAY pendant 3 secondes.

2. Fermer:

1) Faites glisser l'interrupteur d'alimentation vers le bas pour l'éteindre.

2) Appuyez sur le bouton PLAY pendant 3 secondes lorsque le commutateur se trouve sur le côté opposé de la position "On".

Remarque: Si vous ne pouvez pas allumer l'enregistreur, assurez-vous que le commutateur du curseur se trouve sur le côté correct.

## **Enregistrement**

Chaque fois que dans l'interface, glissez le bouton REC vers le haut pour commencer l'enregistrement après allumer.

- Appuyer sur la touche PLAY pour arrêter ou continuer l'enregistrement.
- Faites glisser le bouton REC vers le bas pour enregistrer l'enregistrement et accédez automatiquement à l'interface de lecture audio, appuyez sur le bouton PLAY pour jouer.
- Appuyez sur  pour accéder au fichier audio précédent / suivant.

Trouvez "enregistrement" sur l'écran principal, appuyez sur le bouton PLAY pour accéder à sa fonction. Ensuite, une liste connexe apparaîtra comme, Bibliothèque d' enreg., Recording quality, avr set, monitor.

Bibliothèque d' enreg., tous les enregistrements enregistrés seront

listés ici.

Recording quality, choisissez le format d'enregistrement et le débit binaire.



AVR set, activer (avr on) / désactiver (avr off) le mode AVR.

Remarque: Lorsque vous choisissez d'activer le mode AVR, et appuyez sur le bouton REC pour commencer l'enregistrement, l'enregistreur commence à enregistrer automatiquement si le son est détecté et arrête l'enregistrement lorsque aucun son n'a été détecté.





Monitor, choisissez d'activer / désactiver le moniteur.

## **Musique**

- Régler le volume

Maintenez le bouton Volume ( ③ ) sur le côté gauche de l'enregistreur pour accéder à l'interface de réglage du volume, puis appuyez sur le bouton /  pour augmenter / diminuer le volume.

- Rembobiner / Avance Rapide

Alors que c'est sur l'interface de lecture musicale, maintenez le bouton  pour avance rapide, appuyez sur  pour accéder au prochain fichier de musique; maintenez le bouton  pour rembobiner, appuyez sur  pour accéder au fichier de morceau précédent. Appuyez sur le bouton PLAY pour jouer/pauser.

- Sous-menu

Lorsqu'il s'agisse de l'interface de lecture musicale, appuyez sur le bouton "MENU" dans le coin supérieur gauche pour accéder au

sous-menu. Ensuite, une liste connexe apparaîtra, y compris "Réglages du son" , "Répéter", "Vitesse variable" et "Paramètres de répétition" .

### 1. Réglages du son

Choisissez différents styles de musique tels que "Rock" , "Funk" etc.

### 2. Répéter

Choisissez Répéter 1 / Répéter tout/Aléatoire/Répéter désactivé.

### 3. Vitesse variable

Réglez la vitesse de lecture au besoin.

### 4. Paramètres de répétition

Appuyez sur le bouton "MENU" > "Paramètres de répétition" > "Mode de répétition" pour accéder à sa fonction, et l'icône pour l'indication A-B apparaîtra sur l'écran de lecture.

① L'heure de début de la lecture est confirmée en appuyant sur l'icône (bouton ⑥) (B clignote)

② Appuyez de nouveau sur l'icône  (bouton ⑥) puis commencer à rejouer (ajustez le paragraphe de relecture en fonction de vos besoins)

③ Appuyez de nouveau sur l'icône  (bouton ⑥) pour revenir à la lecture normale.

Appuyez sur "Paramètres de répétition" > "Nombre de fois de répétitions" , puis choisissez de 1 à 10 avec le bouton .

Appuyez sur "Paramètres de répétition" > "Intervalle Re-lecture",

puis choisissez de 1 à 10 secondes avec le bouton .

- Transfert de fichiers vers votre enregistreur

Connectez votre appareil à l'ordinateur avec le connecteur USB 3,5 mm. L'enregistreur mp3 apparaîtra comme un disque amovible dès que l'ordinateur le reconnaîtra, puis glissez des fichiers dans l'enregistreur mp3. Si votre ordinateur ne peut pas reconnaître l'enregistreur, le connecteur USB 3,5 mm peut avoir un problème, utilisez un autre câble USB 3,5 mm pour le connecter à votre PC.

## Définir

Trouvez "définir" sur l'écran principal, appuyez sur le bouton PLAY pour accéder à sa fonction.

- Language/langue: Choisissez votre langue;
- Réglages de l' affichage: réglez la luminosité et le Prog. rétroéclairage de votre enregistreur;
- Date et heure : définissez la date et l'heure selon les besoins; Appuyez sur la touche MENU pour sélectionner l'année / mois / jour / heure / minute. Appuyez sur  pour régler l'année / mois / jour / heure / minute. Appuyez sur le bouton PLAY pour enregistrer vos paramètres.
- Arrêt programmé: Choisissez "Désactivé" pour éteindre cette fonction ou réglez la minuterie de sommeil entre 1 et 99 (minutes), quand il atteint l'heure de repos que vous avez réglé, l'enregistreur s'éteindra automatiquement;
- Save mode: Arrêt automatique lorsque l'opération n'est pas en

arrière-plan et atteint l'heure programmée après la mise sous tension, sélectionnez l'heure dans 1 (minute) / 2 (minute) ou "OFF" pour désactiver cette fonction.

- Espace disk/Firmware version: regardez l' espace libre ou l' espace total /firmware version de votre enregistreur.
- Formater périphérique/Réglages d' usine: Formatez l'appareil ou rétablissez le réglage d'usine.

## **Aide et dépannage**

- Impossible d'allumer l'enregistreur  
Vérifiez si la batterie a été épuisée, vous pouvez connecter l'enregistreur avec l'ordinateur et réessayez après la recharge.
- Impossible d'entendre le son
  - Vérifiez si le volume est réglé sur 0.
  - Vérifiez que le casque est inséré correctement.
- Impossible de télécharger le fichier à partir de l'ordinateur
  - Veuillez confirmer s'il est connecté correctement
  - Vérifiez si l'espace de stockage de la mémoire interne est plein
  - Vérifiez si le connecteur USB est endommagé



## Spécification

Écran	0.8 pouce
Poids	57g
Formats d'enregistrement	MP3: 32 kbps; 64 kbps; 128 kbps PCM: 512kbps,768kbps,1024kbps,1536kbps
Formats de musique	MP3/WMA/WAV/APE
Taille	88mm*23mm*13mm
S/N	88 dB
Distorsion	0.05%
Interface USB	USB2.0 HAUTE VITESSE
Capacité	8 GB(pas de mémoire extensible)
Capacité de la batterie	230 mAh
Distance d'enregistrement	10 mètres
Temps de chargement	2 heures ( 5V 500mA)
OS	Windows98/ME/2K/XP/SP2/Vista/Linux6.2/ Mac os 10.3, port USB 2.0

Si vous avez des questions, n'hésitez pas à contacter [support@agptek.com](mailto:support@agptek.com).

- **基本特徴：**

①、イヤホンを差し込み、電源スイッチを上スライドし、レコーダーの電源をオンにします。

②、◀◀/▶▶ボタンをクリックすると、録音、音楽、設定、再生中/直前に再生した曲（音楽/録音がバックグラウンドで再生/一時停止されている場合のみ使用可能）の4つの機能間に移動します。

③、PLAY ボタンをタップして、その機能に入ります。



## 充電について

方法 1 .付属の 3.5mm USB ケーブルで本製品とパソコンを接続して充電できます。

方法 2. 付属の 3.5mm USB ケーブルで本製品と **5V / 500mA** 充電アダプター（別売）を使用して充電する事もできます。

## 各部名称

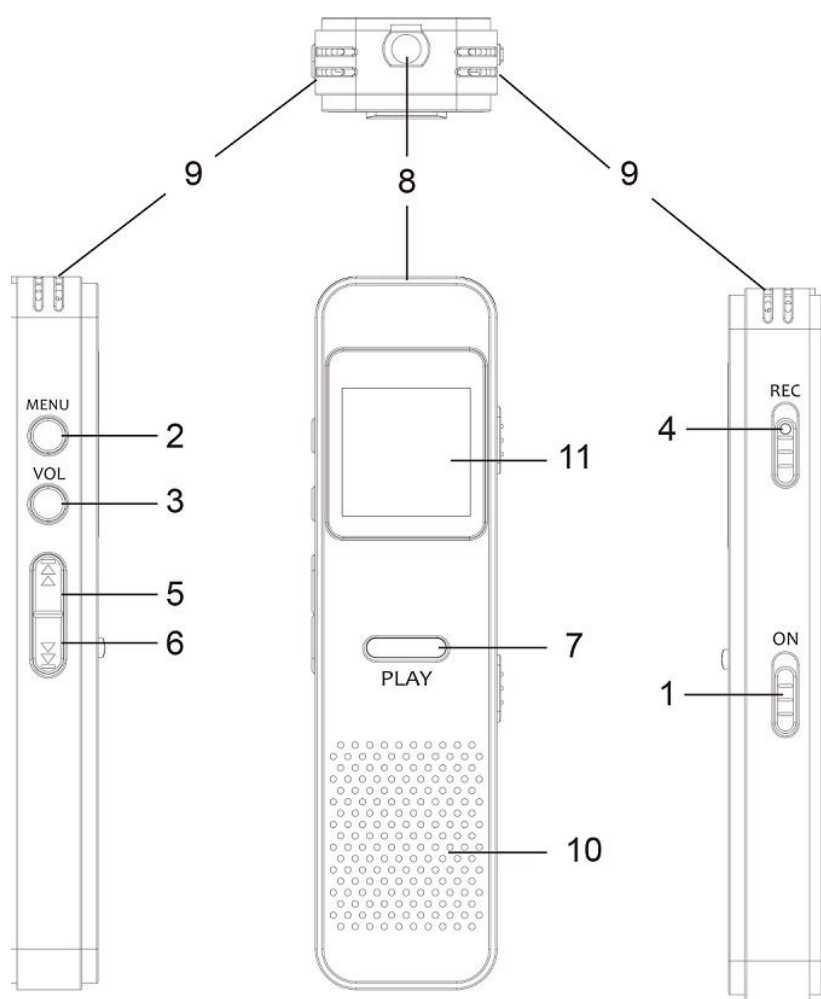

- 1.電源スイッチ
- 2.メニューボタン
- 3.音量ボタン/戻る
- 4.録音ボタン：録音
- 5.前へ/巻き戻し/音量上げ
- 6.次へ/早送り/音量下げ
- 7.PLAY ボタン：再生/一時停止/確認/電源オン/オフ
- 8.イヤホンジャック/充電/データ転送
- 9.マイク
- 10.スピーカー
- 11.スクリーン

## 電源オン/オフ

1.電源オン：電源スイッチを上をスライドしてください。スイッチが既に「上」の位置にある場合は、PLAY ボタンを 3 秒間押し続けると、電源オンにします。

2.電源オフ：

1) 電源スイッチを下にスライドしてください。

2) PLAY ボタンを 3 秒間押し続けてください。

ご注意：本製品の電源を入れることができない場合は、電源スイッチを上をスライドすることを確認してください。

## 録音

電源を入れた後、任意画面で、録音ボタンを上をスライドして、録音を開始します。

- PLAY ボタンを押すより、録音を一時停止/再開します。
- 録音ボタンを下にスライドすると、録音が保存され、録音再生界面に自動的に移動します。PLAY ボタンを押すより、再生始まります。
- ◀▶ ボタンを押すと、前/次の録音ファイルに移動します。
- メイン画面に「録音」を見つけて、PLAY ボタンを押して、その機能に入ります。「録音ライブラリ」、「録音品質」、「AVR set」、「Monitor」などの選択肢があります。

録音ライブラリー：保存されたすべての録音がここにリストされます。

録音品質：録音フォーマットとビットレートを選択できます。

AVRset（AVR を設定）：AVR モードをオン/オフします。

ご注意：AVR モードをオンにすれば、録音を開始すると、音声を検出された場合は自動的に録音を開始し、音声を検出されない場合は録音を

停止します。

monitor(モニタ)：モニタのオン/オフを選択できます。

## 音楽

### • 音量調整

レコーダーの左側にある音量ボタン (③) を長押しすると、音量調整の画面に入ります、◀▶ボタン/を押すより、音量調整は可能です。

### • 早戻り/早送り

音楽再生中の画面で、▶▶ボタンを長押しすると曲を早送り、短く押しと次の曲に移動します。◀◀ボタンを長押しすると曲を早戻り、短く押しと前の曲に移動します。PLAY ボタンを押すと、音楽再生/一時停止となります。

### • サブメニュー

音楽再生中は、メニューボタンを押してサブメニューに入ります。「サウンド設定」、「リピート」、「シフト配信」(可変速再生)、「リピート設定」などの選択肢が表示されます。

#### 1. サウンド設定

"ロック"、"ファンク"などの音楽スタイル間に選択できます。

#### 2. リピート

1 曲リピート /すべてリピート/シャッフル/リピートオフ等の機能間に選択できます。

#### 3. シフト配信 (可変速再生)

再生速度を自由に設定できます。

#### 4. リピート設定

メニューボタンを押すと→"リピート設定"→"リピートモード"にします。音楽

再生画面に A-B 表示のアイコンが表示されます。

- ① ▶▶ボタン (ボタン⑥) を押すと、再生の開始時刻が確認されます (B が点滅しています)
- ② ▶▶ボタン (ボタン⑥) をもう一度押すと、再生が始まります。
- ③ ▶▶ボタン (ボタン⑥) をもう一度押すと、通常再生に戻ります。

"再読回数の設定" : "再読回数"を押して、◀◀/▶▶ボタンで 1~10 を選択できます。

"再読間隔の設定" : "再読間隔"を押して、◀◀/▶▶ボタンで 1~10 秒を選択できます。

## ファイルの転送

3.5mm USB ケーブルを使用して本製品とパソコンに接続します。認識されると、リムーバブルディスクとしてすぐに表示されます。コピー & ペーストの方法でファイルを本製品に入れる事が可能です。パソコンが本製品を認識できない場合、3.5mm USB ケーブルに不具合がある可能性があります。他の 3.5mm USB ケーブルを変更してみてください。

## 設定

メイン画面に「設定」を見つけて、PLAY ボタンを押して、その機能に入ります。

- Language/言語 : 言語を選択できます。
- 表示設定 : 本製品のブライドネスとバックライトタイマーを設定できます。
- 日時 : 日付と時刻を設定できます。メニューボタンを押すより、YY/MM/DD/HH/MM 間に選択します。◀◀/▶▶ボタンを押すより、

YY/MM/DD/HH/MM を設定します。PLAY ボタンを押して設定を保存します。

- スリープタイマー：オフ/スリープタイマーを設定等の選択肢があります。スリープタイマーを1～99（分）に設定可能です。設定した時間になったら、本製品の電源が自動的に切れます。
- 電源オフ：バックグラウンドで動作していない場合は電源が自動的に切れます。1分/2分/オフを設定できます。
- ディスク容量：本製品の空き容量と合計容量が表示されます。
- Firmware version：本製品のモデルとバージョンが表示されます。
- デバイスのフォーマット/工場出荷時の設定：デバイスをフォーマットします、工場出荷時の設定に復元します。

## 故障排除

- 電源起動できません

電源が消耗しているかどうかを確認してください。3.5mm USB ケーブルを使用して本製品をパソコンに接続し、充電してからもう一度試してください。

- 音が聞こえない
  - 音量が0に設定されていることを確認してください。
  - イヤホンが正しく挿入されていることを確認します。
- コンピュータからファイルをダウンロードできない。
  - 正しく接続されているかどうかを確認してください。
  - メモリがいっぱいであるかどうかを確認してください。
  - USB ケーブルが壊れているかどうかを確認してください。

## 仕様

スクリーン	0.8 inch
重さ	57g
録音フォーマット	MP3: 32 kbps; 64 kbps; 128 kbps
	PCM: 512kbps,768kbps,1024kbps,1536kbps
音楽フォーマット	MP3/WMA/WAV/APE
サイズ	88mm*23mm*13mm
S/N	88 dB
USB 端子	USB2.0 (高速)
容量	8 GB (拡張不可)
バッテリー	230 mAh
録音距離	10 m
充電時間	約 2 時間 (5V 500mA)
対応 OS	Windows98/ME/2K/XP/SP2/Vista/Linux6 .2/Mac os 10.3, USB 2.0 ポート

ご不明な点がございましたら、support @ agptek.com までご連絡ください。