

SONY[®]



PLAYSTATION[®] 3

Aide-mémoire
Kurzanleitung
Guida di riferimento rapido
Verkorte handleiding

A propos de la documentation du système PS3™

La documentation du système PS3™ comprend les éléments suivants :

- **Sécurité et support technique**

Avant d'utiliser le produit, lisez d'abord attentivement ce document. Il contient des informations de sécurité liées à l'utilisation du système PS3™, à son dépannage, à ses caractéristiques, ainsi que d'autres données.

- **Aide-mémoire (le présent document)**

Le présent document contient des informations sur la configuration du système PS3™, sur sa préparation à l'utilisation et sur les opérations de base du matériel.

- **Mode d'emploi accessible sur : (eu.playstation.com/manuals)**

Ce document en ligne est accessible par le biais d'Internet et contient des informations détaillées relatives à l'utilisation du logiciel du système PS3™ (►► page 27).

Vérifiez que vous disposez de tous les éléments suivants. S'il manque des éléments, contactez la ligne d'aide du service clientèle PlayStation® dont vous trouverez les coordonnées dans chaque manuel de logiciel pour PlayStation®, PlayStation®2 et PLAYSTATION®3.

- Système PLAYSTATION®3
- Manette sans fil SIXAXIS™
- Documentation



Cordon d'alimentation

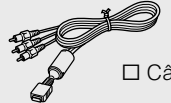

Câble AV



Câble USB



Câble Ethernet



Fiche du Connecteur Euro-AV



Amis

Salons de discussion et échange de messages



Réseau

Connexion à Internet



Jeu

Utilisation de jeux



Vidéo

Lecture de vidéos



Musique

Lecture de musique



Photo

Affichage d'images



Paramètres

Réglage des paramètres du système PS3™



Utilisateurs

Sélection des utilisateurs qui peuvent se connecter au système PS3™

Utilisation de la barre "XMB" (XrossMediaBar)

Le système PS3™ possède une interface utilisateur appelée "XMB" (XrossMediaBar). L'écran principal de l'interface "XMB" est appelé "menu d'accueil".

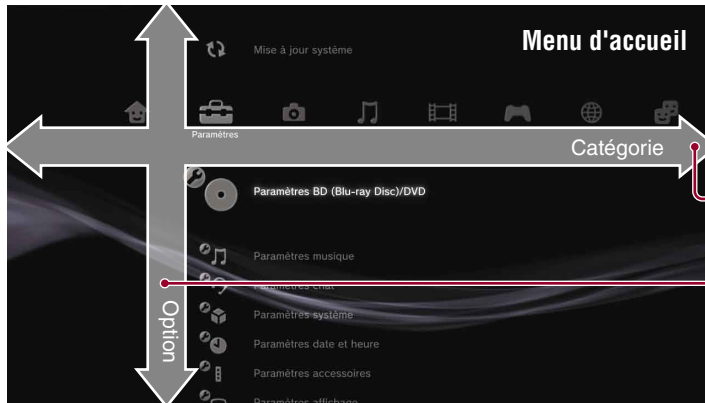

1 Sélectionnez une catégorie à l'aide de la touche gauche ou droite.

2 Sélectionnez une option à l'aide de la touche haut ou bas.

3 Appuyez sur la touche **X** pour confirmer l'option sélectionnée.

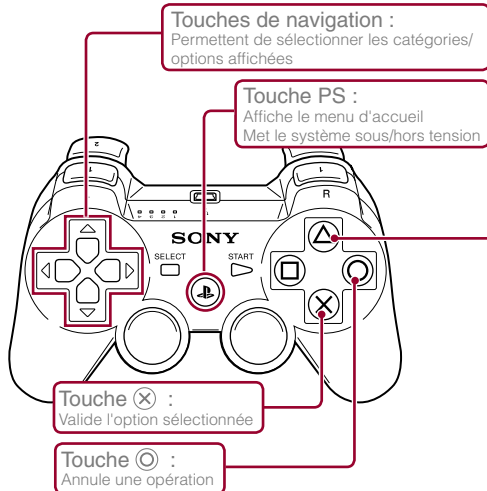

Touche **△** : Affiche le menu d'options/panneau de commandes

Si vous sélectionnez une icône et appuyez sur la touche **△**, le menu d'options s'affiche.

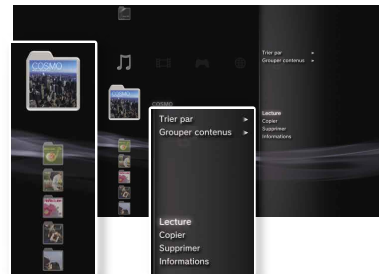

Icônes

Menu d'options

Si vous appuyez sur la touche **△** pendant la lecture de contenu, le panneau de commandes s'affiche.



Panneau de commandes

01 Préparation

Nom des pièces

Avant du système

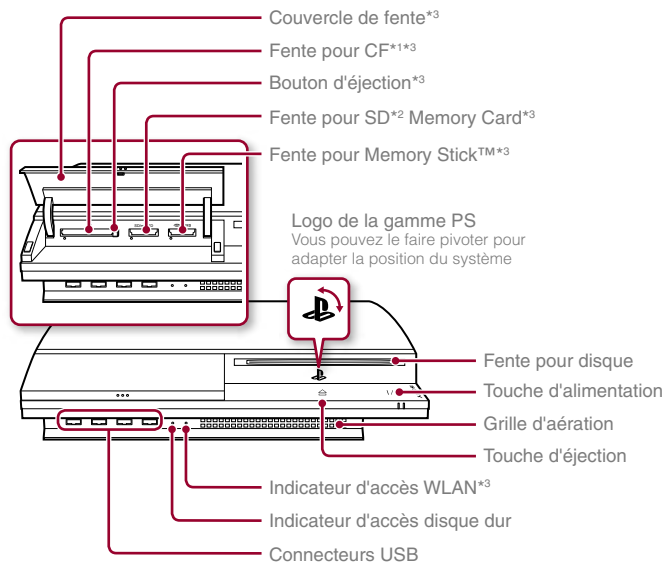

*1 CompactFlash® *2 Secure Digital *3 Pour les modèles équipés seulement

Arrière du système

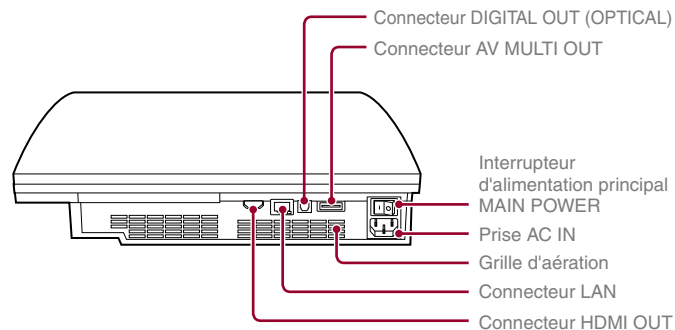

Conseil

Le système peut être installé en position horizontale ou verticale. Placez-le tel qu'indiqué dans le schéma à droite en position verticale.

Avis

Ne placez pas le système dans une zone soumise à une poussière excessive ou à de la fumée de cigarette. L'accumulation de poussière ou les résidus de fumée de cigarette sur les composants internes (tels que les lentilles) peut entraîner un dysfonctionnement du système.

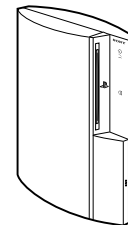

Manette sans fil SIXAXIS™

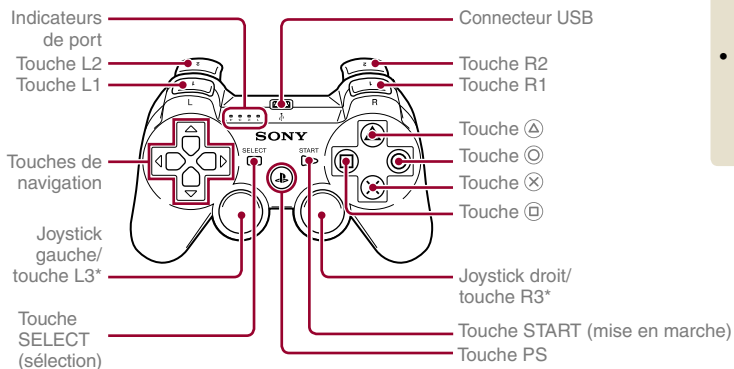

* Les touches L3 et R3 fonctionnent lorsque vous appuyez sur les joysticks.

Conseil

Pour plus de détails sur la manette sans fil, consultez la section "Utilisation de la manette sans fil SIXAXIS™" (••► page 14).

⚠ Attention

- N'utilisez pas le système dans une armoire refermée ou à tout endroit où la chaleur peut s'accumuler. Ceci pourrait provoquer la surchauffe du système et mener à des incendies, des blessures ou des défaillances.
- Si la température interne du système est élevée, l'indicateur d'alimentation clignote alternativement en rouge et en vert. Dans ce cas, éteignez le système (••► page 13) et ne l'utilisez pas pendant un certain temps. Après que le système a refroidi, déplacez-le vers un endroit bien ventilé et recommencez à l'utiliser.

FR

DE

IT

NL

02 Préparation

Configuration du système PS3™

Procédure de configuration du système

Etape 1 : Connexion à un téléviseur
••► Page 6



Etape 2 : Connexion de périphériques audio numériques
••► Page 9



Etape 3 : Connexion d'un câble Ethernet
••► Page 10



Etape 4 : Connexion du cordon d'alimentation
••► Page 11



Etape 5 : Configuration initiale du logiciel du système
••► Page 11

Etape 1 : Connexion à un téléviseur

Sortie vidéo sur le système PS3™

Le système PS3™ peut reproduire deux types de résolution : HD et SD. Pour déterminer le mode vidéo pris en charge, reportez-vous au mode d'emploi du téléviseur que vous utilisez.

	HD (High Definition)			SD (Standard Definition)	
Mode vidéo *1	1080p	1080i	720p	576p	576i *2
Rapport d'aspect	16:9	16:9	16:9	16:9 4:3	16:9 4:3

*1 Ce nombre indique le nombre de lignes de balayage. Remarquez que "i" est l'abréviation de "interlace" et "p" de "progressive". L'utilisation du mode progressive reproduit des données vidéo de haute qualité, avec un scintillement minimal.

*2 Le paramètre de sortie vidéo du système, "Standard (PAL)", s'affiche.

Captures d'écrans illustrant la différence de résolution

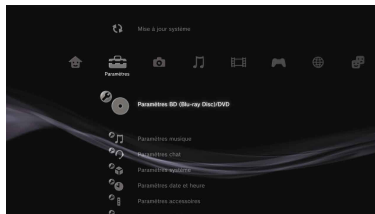

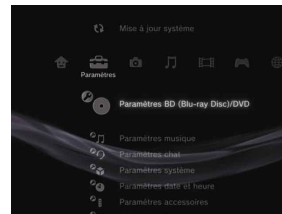

Ecran HD



Ecran SD

Types de câbles de sortie vidéo

La résolution affichée sur le téléviseur varie selon les connecteurs d'entrée disponibles sur le téléviseur et le type de câble utilisé. Sélectionnez un câble adapté au téléviseur utilisé.

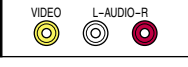
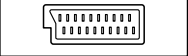
Type de câble	Connecteur d'entrée sur le téléviseur	Modes vidéo pris en charge*1
Câble HDMI (vendu séparément)	Connecteur HDMI IN 	1080p / 1080i / 720p / 576p
Câble AV composant (vendu séparément)	Connecteur VIDEO IN composant 	1080p / 1080i / 720p / 576p / 576i*2
Câble S VIDEO (vendu séparément)	Connecteur S VIDEO IN 	576i*2
Câble AV (fourni)	Connecteur VIDEO IN (composite) 	576i*2
Câble AV (fourni) Fiche du connecteur Euro-AV (fourni)	Connecteur Euro-AV (SCART) 	576i*2

*1 Selon le type de téléviseur ou de contenu affiché, il est possible que certains modes vidéo ne soient pas pris en charge.

*2 Le paramètre de sortie vidéo du système, "Standard (PAL)", s'affiche.

Méthodes de connexion

⚠ Attention

- Ne branchez pas le cordon d'alimentation du système sur une prise électrique aussi longtemps que vous n'avez pas établi toutes les autres connexions.
- La prise de courant doit être installée près de l'équipement et doit être facile d'accès.

Connexion à un téléviseur à l'aide d'un câble HDMI

Connectez le système au téléviseur à l'aide d'un câble HDMI (vendu séparément). Un câble HDMI peut reproduire à la fois les données vidéo et audio. Il vous permet de profiter de sons et de vidéos de qualité numérique avec une perte de qualité d'image minimale.

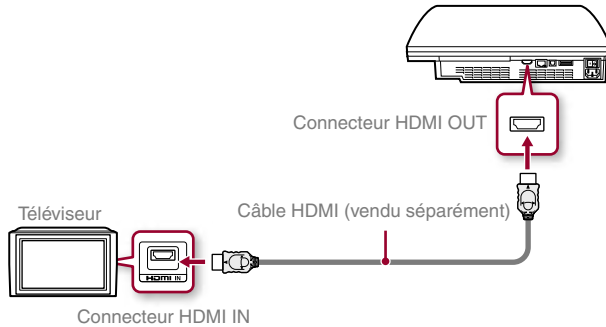

Connexion à l'aide d'autres types de câbles

Connectez les câbles autres que le câble HDMI au connecteur AV MULTI OUT du système.

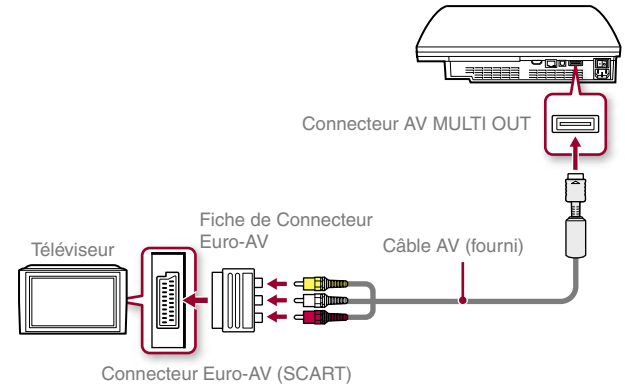

Exemple : En cas d'utilisation du câble AV fourni



Conseil

Si vous changez le type de câble utilisé pour connecter le système, l'image ne s'affiche pas. Dans ce cas, mettez le système hors tension, puis remettez-le sous tension en appuyant sur la touche d'alimentation à l'avant du système jusqu'à ce qu'il émette un bref signal sonore (d'environ 5 secondes). L'image s'affiche dans la résolution par défaut du système.

Etape 2 : Connexion de périphériques audio numériques

Vous pouvez raccorder des périphériques audio prenant en charge la sortie audio numérique, tels qu'un récepteur AV pour l'utilisation d'un système home cinéma.

Conseil

Si vous connectez un périphérique audio numérique au système, accédez à  (Paramètres) ➔  (Paramètres son) ➔ "Paramètres de sortie audio", puis définissez éventuellement les paramètres en fonction du périphérique audio.

Sortie audio sur le système PS3™

Les canaux pris en charge peuvent varier selon le connecteur de sortie utilisé.

Connecteurs de sortie du système PS3™	Canaux pouvant être utilisés pour la sortie		
	2 canaux	5.1 canaux	7.1 canaux
Connecteur AV MULTI OUT	○	-	-
Connecteur DIGITAL OUT (OPTICAL) *1	○	○	-
Connecteur HDMI OUT	○	○	○ *2 *3

*1 Le son provenant d'un Super Audio CD ne peut pas être reproduit à partir du connecteur DIGITAL OUT (OPTICAL).

*2 Vous devez disposer d'un périphérique compatible avec PCM linéaire 7.1 canaux pour reproduire du son 7.1 canaux à partir du connecteur HDMI OUT.

*3 Ce système ne prend pas en charge la sortie DTS-HD 7.1 canaux. Le son DTS-HD 7.1 canaux est reproduit par un système 5.1 canaux ou inférieur.

Connexion à l'aide d'un câble optique

Le son est reproduit à partir du câble optique. L'image est reproduite à partir du câble de sortie vidéo.

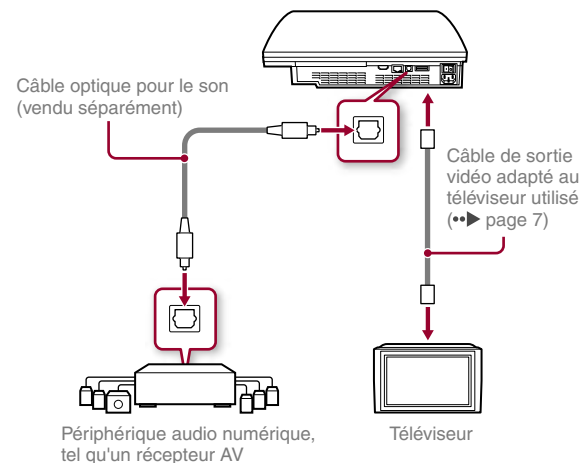

Connexion à l'aide d'un câble HDMI

Le son et la vidéo sont reproduits à partir du câble HDMI. Vous pouvez reproduire l'image du téléviseur par l'intermédiaire d'un périphérique audio.

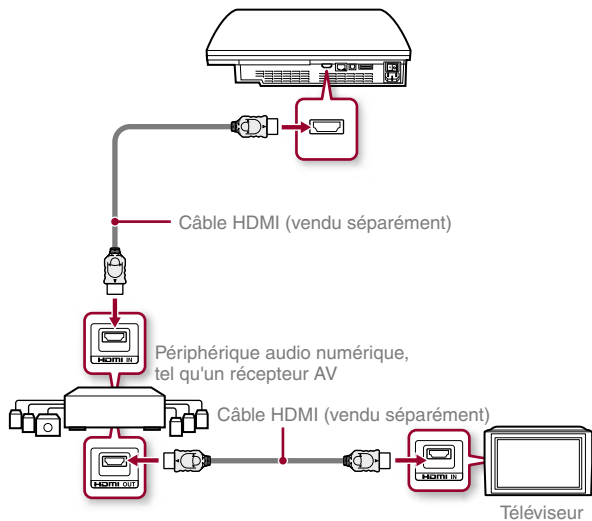

Conseils

- Si votre téléviseur n'est pas équipé d'un connecteur d'entrée HDMI, utilisez un câble de sortie vidéo de type adapté au téléviseur (►► page 7) afin de le raccorder directement au système PS3™.
- Si un périphérique connecté à la console PS3™ par un câble HDMI, n'éteignez pas le périphérique tandis que le PS3™ est en marche (l'indicateur d'alimentation est vert). En faisant cela pourrait provoquer des distorsions sonores ou des sons anormaux.

Etape 3 : Connexion d'un câble Ethernet

A l'aide d'un câble Ethernet, vous pouvez connecter le système à Internet. Pour plus de détails sur les paramètres réseau, consultez la section "Définition des paramètres du réseau" (►► page 22).

⚠ Attention

Le système prend en charge les réseaux 10BASE-T, 100BASE-TX et 1000BASE-T. Ne raccordez pas une ligne téléphonique standard ou d'autres types de cordons ou câbles non compatibles avec le système, car cela pourrait entraîner la formation de chaleur, un incendie ou un dysfonctionnement.

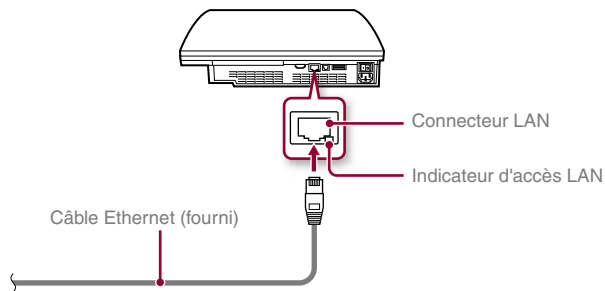

Conseil

Si vous utilisez un système PS3™ doté d'une fonction LAN sans fil, vous pouvez vous connecter à Internet sans utiliser de câble Ethernet. Pour plus de détails, consultez la section "Utilisation d'une connexion sans fil" (►► page 23).

Etape 4 : Connexion du cordon d'alimentation

Connectez le cordon d'alimentation.

⚠ Attention

- Ne branchez pas le cordon d'alimentation du système sur une prise électrique aussi longtemps que vous n'avez pas établi toutes les autres connexions.
- La prise de courant doit être installée près de l'équipement et doit être facile d'accès.

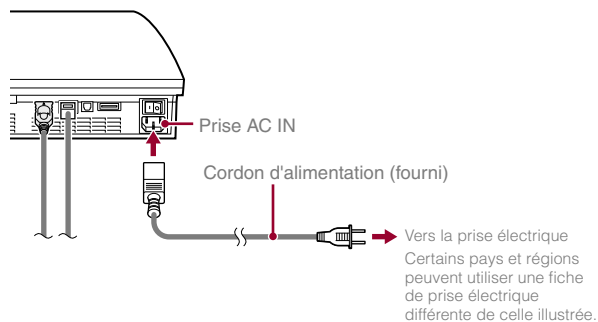
**Etape 5 : Configuration initiale du logiciel du système**

Une fois le système sous tension, procédez à la configuration initiale.

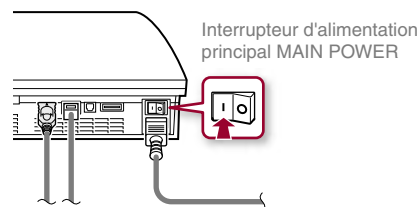
1 Mettez le téléviseur sous tension.**2 Activez l'interrupteur d'alimentation principal MAIN POWER.**

L'indicateur d'alimentation vire au rouge pour indiquer que le système est passé en mode veille.

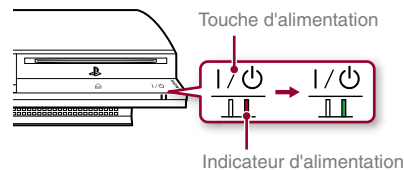
3 Appuyez sur la touche d'alimentation.

L'indicateur d'alimentation vire au vert et l'image s'affiche sur l'écran du téléviseur.

4 Connectez la manette sans fil au système à l'aide d'un câble USB.

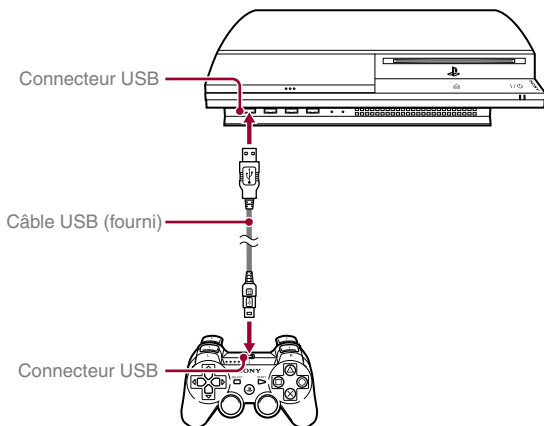

5 Appuyez sur la touche PS de la manette.



Le système reconnaît la manette sans fil. Une fois la manette reconnue, l'écran de configuration initiale s'affiche.

6 Exécution de la configuration initiale.





Conformez-vous aux instructions affichées pour définir les paramètres langue système, fuseau horaire, date et heure, ainsi que nom d'utilisateur. Une fois la configuration initiale terminée, le menu d'accueil (•▶ page 3) s'affiche sur l'écran du téléviseur.

Conseils

- Pour plus de détails sur la saisie de texte, consultez la section "Utilisation du clavier virtuel" (•▶ page 29).
- Les paramètres saisis pendant la configuration initiale peuvent être modifiés sous  (Paramètres) ou  (Utilisateurs). Pour plus de détails, reportez-vous au Mode d'emploi en ligne (•▶ page 27).

Réglage des paramètres de sortie vidéo

Selon le connecteur et le type de câble utilisé, il se peut que les paramètres de sortie vidéo doivent être réglés pour afficher la résolution HD sur l'écran du téléviseur (•▶ page 6).

Accédez à  (Paramètres) ➔  (Paramètres affichage) ➔ "Paramètres de sortie vidéo" et conformez-vous aux instructions affichées pour définir les paramètres.

03 Opérations de base

Mise sous et hors tension du système PS3™

Utilisation d'une manette sans fil SIXAXIS™

Appuyez sur la touche PS.

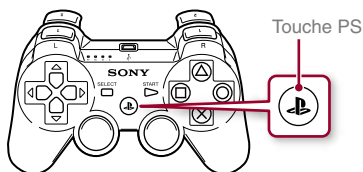

Mise hors tension du système

Maintenez la touche PS enfoncée pendant au moins deux secondes. Lorsque le message "Eteindre le système." s'affiche, sélectionnez-le, puis appuyez sur la touche ⊗.

Conseil

Avant d'utiliser une manette sans fil, vous devez l'associer au système (•► page 14).

Utilisation de la touche du système

1 Appuyez sur la touche d'alimentation.

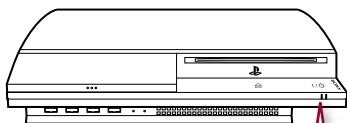

Touche d'alimentation

Indicateur d'alimentation

Etat de l'indicateur d'alimentation

	Vert	Le système est sous tension
	Vert clignotant	Le système se met hors tension
	Rouge	Le système est hors tension (en mode veille)
	Eteint	L'interrupteur d'alimentation principal MAIN POWER est désactivé

Mise hors tension du système

Appuyez sur la touche d'alimentation pendant au moins deux secondes.

Avis

Vérifiez que le système est en mode veille (indicateur d'alimentation de couleur rouge) avant de l'éteindre à l'aide de l'interrupteur d'alimentation principal MAIN POWER situé à l'arrière du système. Si vous mettez le système hors tension à l'aide de l'interrupteur d'alimentation principal MAIN POWER alors qu'il n'est pas en mode veille, cela risque de l'endommager ou d'altérer son fonctionnement.

2 Appuyez sur la touche PS de la manette sans fil.

Un numéro de manette est affecté.

FR

DE

IT

NL

04 Opérations de base

Utilisation de la manette sans fil SIXAXIS™

Préparation à l'utilisation

Pour utiliser une manette sans fil, vous devez d'abord enregistrer ou "associer" la manette au système PS3™, puis lui attribuer un numéro.

Etape 1 : Associez le système à la manette.

- Lors de la première utilisation
- Lors de l'utilisation avec un autre système PS3™



Etape 2 : Attribuez un numéro à la manette.

A chaque mise sous tension du système

Etape 1 : Associez le système à la manette

Lorsque vous utilisez la manette pour la première fois ou avec un autre système PS3™, vous devez d'abord associer ces périphériques. Si vous mettez le système sous tension et connectez la manette à l'aide d'un câble USB, le processus d'association s'exécute automatiquement.

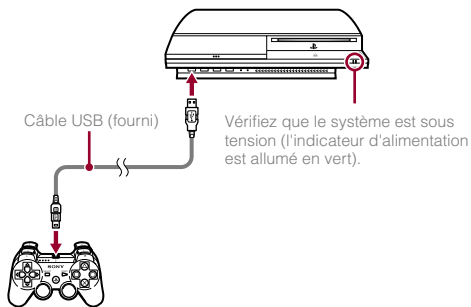

Etape 2 : Attribuez un numéro à la manette

A chaque démarrage du système, un numéro doit être attribué à la manette.

Appuyez sur la touche PS.

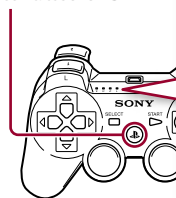

Tous les indicateurs de port clignotent.



Lorsque vous avez attribué un numéro à la manette, les indicateurs de port correspondant à ce numéro s'allument en rouge.

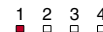

Vous pouvez raccorder jusqu'à 7 manettes simultanément. Le numéro de la manette est indiqué par le chiffre situé au-dessus des indicateurs de port. Pour les numéros 5 à 7, additionnez les chiffres des indicateurs de port allumés.

Exemple : Le numéro 5 est attribué à la manette.

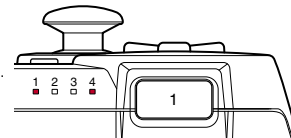

Conseils

- L'association et l'attribution des numéros de manette ne peuvent s'effectuer que lorsque le système est sous tension (l'indicateur d'alimentation est vert).
- Lorsqu'une manette associée est utilisée avec un autre système PS3™, l'association avec le système d'origine est annulée. Associez à nouveau la manette au système si vous l'avez utilisée avec un autre système.
- Si la manette ou le système est hors tension, les indicateurs de port situés sur la manette s'éteignent et le numéro qui lui est attribué est annulé.

Utilisation de la manette sans fil

Si vous déconnectez le câble USB, vous pouvez utiliser la manette sans fil. Pour cela, la batterie de la manette doit être chargée.

Conseil

Le câble USB peut être branché ou débranché alors que la manette et le système sont sous tension.

Chargement de la manette

Lorsque le système est en marche (l'indicateur d'alimentation est allumé en vert), la batterie se charge en connectant la manette au système avec le câble USB. Les indicateurs de port de la manette clignotent lentement et le chargement commence.

Lorsque le chargement est terminé, les indicateurs de port cessent de clignoter.





Conseils

- La manette peut être utilisée pendant la charge.
- Chargez la batterie dans un environnement où la température est comprise entre 10 °C et 30 °C (50 °F et 86 °F). Sinon, il se peut que la charge ne soit pas aussi efficace.

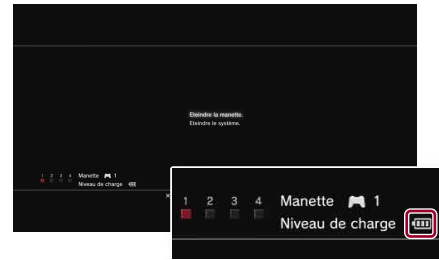
Niveau de charge de la batterie

Si vous maintenez la touche PS enfoncée pendant plusieurs secondes, le niveau de charge de la batterie s'affiche à l'écran.



	La batterie est complètement chargée.
	La batterie a commencé à perdre sa charge.
	Le niveau de charge de la batterie est faible.
	La batterie est déchargée. Les indicateurs de port de la manette clignotent rapidement. Charger la manette.

Conseil

Selon l'environnement ou les conditions d'utilisation, il est possible que le niveau de charge restant ne s'affiche pas correctement, et l'autonomie de la batterie peut varier.

05 Opérations de base

Lecture de contenu

Blu-ray Disc (BD)/DVD/CD

1 Insérez le disque.

Une icône s'affiche dans le menu d'accueil.

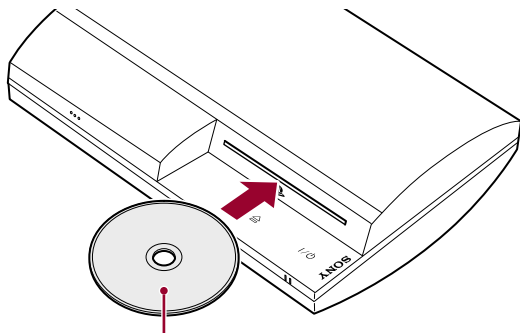

Insérez le disque en orientant la face de l'étiquette vers le haut.

2 Sélectionnez l'icône, puis appuyez sur la touche ⊗.



La lecture commence.
Selon le disque, la liste du contenu lisible peut s'afficher.

Ejection d'un disque

Arrêtez la lecture, puis appuyez sur la touche d'éjection.

Conseil

Pour obtenir des instructions relatives à la fermeture des jeux, consultez la section "Utilisation de jeux" (►► page 19).

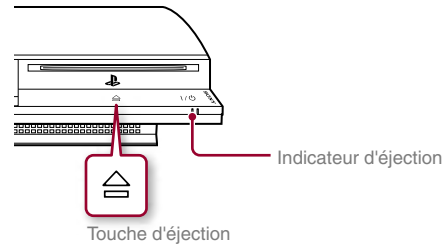

Memory Stick™/SD Memory Card/CompactFlash® (modèles équipés seulement)

1 Insérez le support de stockage.

Une icône s'affiche dans le menu d'accueil.

Ouvrez le couvercle de fente.

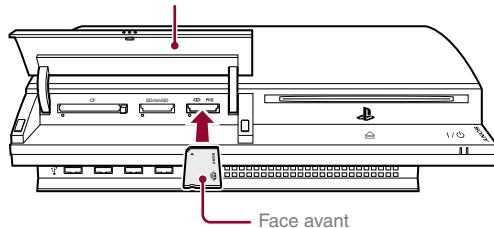

Face avant

Exemple : Lors de l'insertion d'un Memory Stick™

2 Sélectionnez l'icône, puis appuyez sur la touche (X).

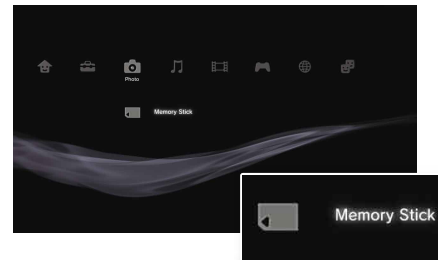

La liste du contenu lisible s'affiche.

Conseil

Si vous utilisez un Memory Stick Duo™/carte miniSD™ avec le système PS3™, vous pouvez insérer le support sans utiliser d'adaptateur.

Ejection du support

Vérifiez que l'indicateur d'accès ne clignote pas, puis appuyez sur la touche d'éjection.

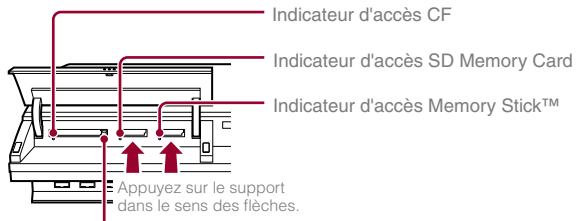

Indicateur d'accès CF

Indicateur d'accès SD Memory Card

Indicateur d'accès Memory Stick™

Appuyez sur le support dans le sens des flèches.

Appuyez sur la touche d'éjection CF.

Avis

Lorsque l'indicateur d'accès clignote, cela signifie que des données sont en cours d'enregistrement, de chargement ou de suppression. Lorsque l'indicateur d'accès clignote, ne retirez pas le support de stockage ou ne mettez pas le système hors tension.

Périphériques USB

Vous pouvez connecter des périphériques externes, tels que des périphériques compatibles USB Mass Storage Class à l'aide d'un câble USB. Vous pouvez connecter des périphériques alors que le système est sous tension. Reportez-vous également aux instructions fournies avec le périphérique externe à raccorder.

1 Connectez le périphérique USB.

Une icône s'affiche dans le menu d'accueil.

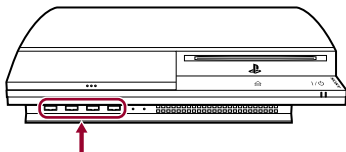

Périphérique externe, tel qu'un appareil photo numérique

2 Sélectionnez l'icône, puis appuyez sur la touche (X).

La liste du contenu lisible s'affiche.



Avis

- Ne retirez pas les périphériques USB ou ne mettez pas le système hors tension pendant l'enregistrement, le chargement ou le retrait des données. Cela peut entraîner la perte ou l'altération des données.
- En utilisant une mémoire flash USB avec un interrupteur de protection d'écriture, n'utilisez pas l'interrupteur lorsque le périphérique est branché au système PS3™ car cela pourrait entraîner la perte ou l'altération des données.

Formats de fichiers lisibles ou affichables

Les formats de fichiers suivants peuvent être lus ou affichés sur ce système : ATRAC, MP3, AAC, JPEG et MPEG-4. Pour obtenir les dernières informations, reportez-vous au Mode d'emploi en ligne (•▶ page 27).

Conseils

- Seuls les fichiers lisibles ou affichables sur le système PS3™ apparaissent dans la colonne de la catégorie compatible (exemple : les données image s'affichent dans la colonne Photo).
- Selon le support de stockage, il se peut que seul un sous-ensemble des dossiers enregistrés sur le support s'affiche. Si vous sélectionnez "Afficher tout" dans le menu d'options (•▶ page 3), tous les dossiers enregistrés sur le support s'affichent.

Avis

Pour limiter les risques de perte ou de corruption de données stockées sur le disque dur, il est conseillé d'effectuer des sauvegardes le plus régulièrement possible. Si pour une raison ou pour une autre, le logiciel ou les données sont perdus ou corrompus, il vous sera impossible de les récupérer. Remarquez que SCEE n'assume aucune responsabilité en cas de perte ou d'altération des données, fichiers et logiciels.

06 Jeu

Utilisation de jeux

Lancement/fermeture d'un jeu

Lancement d'un jeu

Insérez un disque, sélectionnez l'icône, puis appuyez sur la touche .

Fermeture d'un jeu

Pendant le jeu, maintenez la touche de la manette sans fil PS enfoncée pendant au moins 2 secondes. Sélectionnez ensuite "Quitter le jeu" depuis l'écran affiché.

Lorsque vous démarrez ou quittez un logiciel au format PlayStation®2, le numéro de manette associé est annulé. Veuillez suivre les étapes suivantes afin d'associer un numéro à la manette.

- Après le démarrage du jeu : appuyez sur la touche PS lorsque le contenu du logiciel de jeu apparaît à l'écran.
- Après avoir quitté le jeu : appuyez sur la touche PS lorsque le menu principal apparaît à l'écran.

Certains logiciels au format PlayStation®2 peuvent ne pas être lus correctement sur ce système. Consultez le site faq.eu.playstation.com/bc pour en savoir plus sur les logiciels compatibles.

Conseil

Pour sauvegarder les données du logiciel au format PlayStation®2/PlayStation®, vous devez créer des memory cards (cartes mémoires) internes (►► page 20).

Paramètres de la manette

Pendant le jeu, vous pouvez régler les paramètres de la manette. appuyez la touche PS enfoncée pendant au moins 2 secondes. Sélectionnez ensuite un paramètre depuis l'écran affiché.

Changement au mode analogique

Vous pouvez changer le mode de la manette.

Le changement de mode est compatible avec le logiciel. Avec certains logiciels, le changement de mode n'est pas automatique.

Changement des numéros de manette



Vous pouvez changer les numéros associés à la manette. Lorsque le port de la manette à utiliser est précisé par le logiciel, changez au numéro compatible avec la manette.*

*Il n'est pas possible d'associer le port de manette 2-D à l'aide d'un système PS3™.

Conseil

Il est possible de vérifier les numéros de port de manette en cours d'utilisation en maintenant la touche PS enfoncée pendant au moins 2 secondes.

Données enregistrées pour le logiciel au format PS3™

Les données enregistrées pour le logiciel au format PS3™ sont mémorisées sur le disque dur du système. Les données s'affichent sous  (Jeu) ➔  (Utilitaire des données sauvegardées).

FR

DE

IT

NL

Utilisation de jeux

Données enregistrées pour le logiciel au format PlayStation®2/PlayStation®

Pour sauvegarder les données du logiciel au format PlayStation®2/PlayStation®, vous devez créer des Memory Cards internes sur le disque dur et les affecter à des fentes.

Etape 1 : Création d'une Memory Card interne.

Créez une Memory Card interne sur le disque dur afin qu'elle remplace la carte mémoire (8 MB) (pour PlayStation®2) ou une carte mémoire.

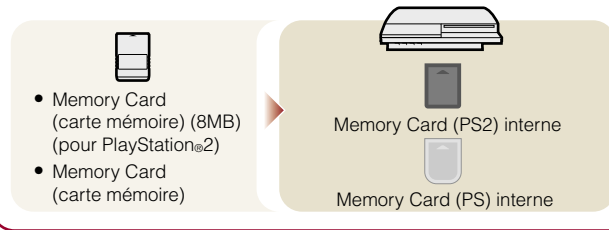

Etape 2 : Attribution d'une fente.

Insérez une Memory Card interne dans la fente interne du disque dur plutôt que d'utiliser la fente pour MEMORY CARD de la console PlayStation®2 ou PlayStation®.

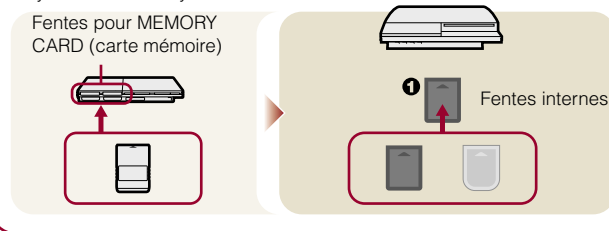

Etape 1 : Création d'une Memory Card interne

- 1 Sélectionnez (Utilitaire de Memory Card (PS/PS2)) sous (Jeu) dans le menu d'accueil, puis appuyez sur la touche .



- 2 Sélectionnez l'icône, + (Nouvelle Memory Card interne), puis appuyez sur la touche .

Conformez-vous aux instructions affichées pour créer la Memory Card interne.

Types de Memory Cards internes

Type	Type de données pouvant être enregistrées
Memory Card (PS2) interne	Données enregistrées à partir du logiciel au format PlayStation®2 (les données enregistrées à partir du logiciel au format PlayStation® ne peuvent pas être mémorisées)
Memory Card (PS) interne	Données enregistrées à partir du logiciel au format PlayStation®

Etape 2 : Attribution d'une fente

1 Sélectionnez  (Utilitaire de Memory Card (PS/PS2)) sous  (Jeu) dans le menu d'accueil, puis appuyez sur la touche .

2 Sélectionnez la Memory Card interne de votre choix, puis appuyez sur la touche .



Attribuez-lui une fente.

Conseils

- Selon le logiciel, il se peut que les fentes soient préattribuées. Pour plus de détails, reportez-vous aux instructions qui accompagnent le logiciel.
- Vous pouvez assigner des fentes pendant le jeu. Appuyez sur la touche PS de la manette sans fil pendant au moins 2 secondes, puis sélectionner "Assigner fentes" à partir de l'écran affiché.



Utilisation des données enregistrées sur la Memory Card (carte mémoire) (8 MB) (pour PlayStation®2) ou d'une Memory Card (carte mémoire)

Pour utiliser les données enregistrées sur une carte mémoire (8 MB) (pour PlayStation®2) ou une carte mémoire, vous devez copier les données sur une Memory Card interne située sur le disque dur. Vous devez utiliser un adaptateur pour Memory Card (carte mémoire) (vendu séparément) pour copier les données.

1 Sélectionnez  (Utilitaire de Memory Card (PS/PS2)) sous  (Jeu) dans le menu d'accueil, puis appuyez sur la touche .

2 Connectez l'adaptateur pour Memory Card (carte mémoire) au système.

3 Insérez la Memory Card que vous désirez copier dans l'adaptateur.

L'icône de  (Memory Card (PS)) ou  (Memory Card (PS2)) s'affiche.

4 Sélectionnez l'icône, puis appuyez sur la touche .

Conformez-vous aux instructions affichées pour copier les données.

Conseils

- Selon le type, les données enregistrées sur une carte mémoire (8 MB) (pour PlayStation®2) ou une carte mémoire sont copiées sur une Memory Card interne de la manière indiquée ci-dessous.

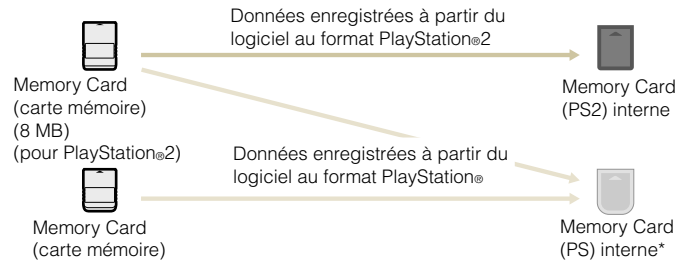

- * Si la quantité de données enregistrées à copier est volumineuse, le système crée automatiquement plusieurs Memory Cards (PS) internes.
- Vous ne pouvez pas copier les données sauvegardées sur le disque dur sur la Memory Card (carte mémoire) (8 MB) (pour PlayStation®2) ou sur la Memory Card (carte mémoire).

Définition des paramètres du réseau

Utilisation d'une connexion par câble

Les instructions suivantes expliquent comment se connecter à Internet à l'aide d'un câble Ethernet.

Exemple de configuration réseau câblée

La configuration réseau et la méthode de connexion peuvent varier en fonction de l'appareil utilisé et de l'environnement réseau.

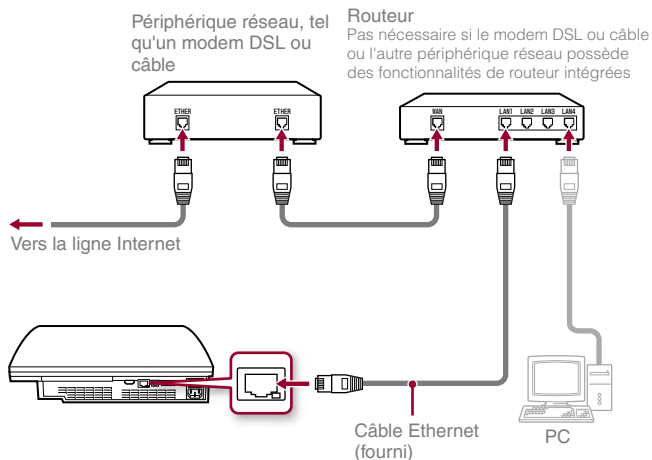

Conseil

Un routeur est un périphérique permettant de connecter plusieurs périphériques à une ligne Internet. Un routeur est nécessaire si un PC et le système PS3™ doivent se connecter à Internet simultanément.





Préparation des éléments nécessaires

Les éléments suivants sont nécessaires pour une connexion câblée à Internet.

- un abonnement à un fournisseur de services Internet
- un périphérique réseau, tel qu'un modem DSL ou un routeur
- un câble Ethernet (fourni)

Configuration de la connexion à Internet

Lors de l'établissement d'une connexion câblée à Internet, il n'est généralement pas nécessaire de modifier les paramètres par défaut. Si vous ne parvenez pas à utiliser les paramètres par défaut pour vous connecter, conformez-vous aux instructions ci-dessous pour réinitialiser les paramètres.

- 1** Sélectionnez  (Paramètres réseau) sous  (Paramètres) dans le menu d'accueil, puis appuyez sur la touche .
- 2** Sélectionnez "Paramètres connexion Internet", puis appuyez sur la touche .
- Lorsqu'un message indiquant que la connexion Internet sera interrompue s'affiche, choisissez "Oui", puis appuyez sur la touche .
- 3** Sélectionnez "Connexion par câble", puis appuyez sur la touche droite.

Définition des paramètres du réseau

4 Sélectionnez "Facile" ou "Personnalisé", puis modifiez les paramètres le cas échéant.



Conformez-vous aux instructions affichées pour modifier les paramètres nécessaires.

Facile	Les paramètres de base sont définis automatiquement.
Personnalisé	Vous pouvez saisir manuellement des informations détaillées sur les paramètres. Pour plus d'informations sur les paramètres, reportez-vous aux instructions délivrées par le fournisseur de services Internet ou qui accompagnent le périphérique réseau.

Pour obtenir des informations détaillées sur les paramètres réseau, reportez-vous au Mode d'emploi en ligne (••▶ page 27).

Utilisation d'une connexion sans fil (modèles dotés d'une fonction LAN sans fil seulement)

Les instructions suivantes expliquent comment se connecter à Internet à l'aide d'une connexion sans fil.

Exemple de configuration réseau sans fil

La configuration réseau et la méthode de connexion peuvent varier en fonction de l'appareil utilisé et de l'environnement réseau.

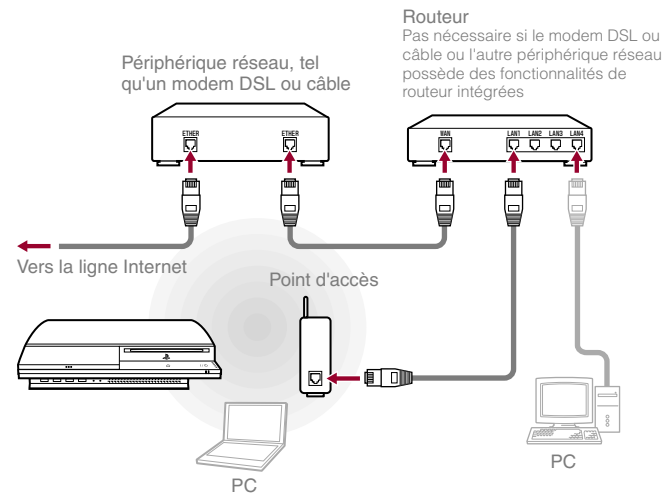

Conseil

Un point d'accès est un périphérique permettant de se connecter au réseau sans utiliser de câble physique.

FR

DE

IT

NL

Définition des paramètres du réseau



Préparation des éléments nécessaires

Les éléments suivants sont nécessaires pour configurer le système en vue de la connexion sans fil à Internet.

- un abonnement à un fournisseur de services Internet
- un périphérique réseau, tel qu'un modem DSL ou un routeur
- un point d'accès*
- les valeurs des paramètres du point d'accès (SSID, clé WEP, clé WPA)

* Non obligatoire si un routeur sans-fil est utilisé.



Conseils

- Lors de la connexion à Internet sans fil, des interférences dans les signaux peuvent survenir selon les conditions d'usage des appareils du réseau sans fil. Si la vitesse dans le transfert de données sur Internet est ralenti ou si la manette sans fil ne fonctionne pas correctement, veuillez utiliser en câble Ethernet afin d'établir une connexion par câble.
- Selon le point d'accès utilisé, il se peut que vous deviez disposer de l'adresse MAC de votre système lors de la connexion à Internet. Pour déterminer l'adresse MAC du système, accédez à  (Paramètres) →  (Paramètres système) → "Informations système".

Configuration de la connexion à Internet

Lors de la connexion sans fil à Internet, vous devez d'abord définir les paramètres réseau.

Les paramètres réseau peuvent varier en fonction du type de point d'accès et de l'environnement réseau. Les instructions suivantes expliquent la configuration réseau la plus courante.

1 Sélectionnez  (Paramètres réseau) sous  (Paramètres) dans le menu d'accueil, puis appuyez sur la touche .

2 Sélectionnez "Paramètres connexion Internet", puis appuyez sur la touche .

Lorsqu'un message indiquant que la connexion Internet sera interrompue s'affiche, choisissez "Oui", puis appuyez sur la touche .

3 Sélectionnez "San fil", puis appuyez sur la touche droite.

4 Sélectionnez "Scan", puis appuyez sur la touche droite.

Le système recherche les points d'accès proches et les affiche sous forme de liste.

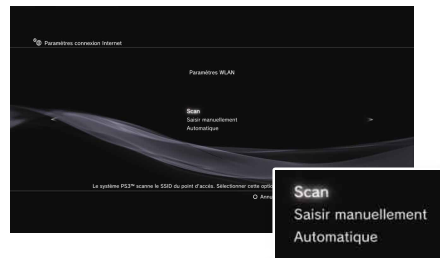

Conseil

Si vous utilisez un point d'accès prenant en charge la configuration automatique, sélectionnez "Automatique" et conformez-vous aux instructions affichées. Les paramètres nécessaires sont définis automatiquement. Pour plus d'informations sur les points d'accès prenant en charge la configuration automatique, contactez les fabricants des points d'accès.

Définition des paramètres du réseau

5 Sélectionnez le point d'accès que vous souhaitez utiliser, puis appuyez sur la touche (X).

Un SSID est un code ou un nom attribué au point d'accès. Si vous ne savez pas quel SSID utiliser ou si le SSID ne s'affiche pas, contactez la personne qui a configuré ou qui gère le point d'accès.

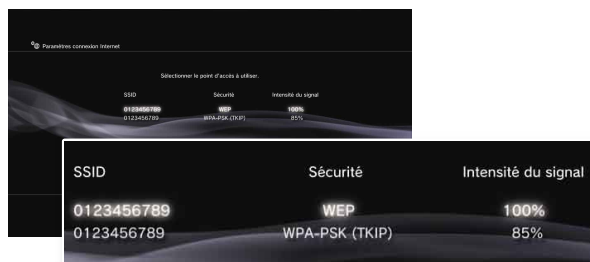

6 Vérifiez le SSID du point d'accès, puis appuyez sur la touche droite.

7 Le cas échéant, sélectionnez les paramètres de sécurité, puis appuyez sur la touche droite.

Les paramètres de sécurité varient selon le point d'accès utilisé. Pour déterminer les paramètres à utiliser, contactez la personne qui a configuré ou qui gère le point d'accès.



8 Utilisez la clé de chiffrement, puis appuyez sur la touche droite.

Le champ de la clé de chiffrement affiche un astérisque (*) pour chaque caractère saisi. Si vous ne connaissez pas la clé, contactez la personne qui a configuré ou qui gère le point d'accès.

FR

DE

IT

NL

9 Sélectionnez "Facile" ou "Personnalisé", puis modifiez les paramètres le cas échéant.

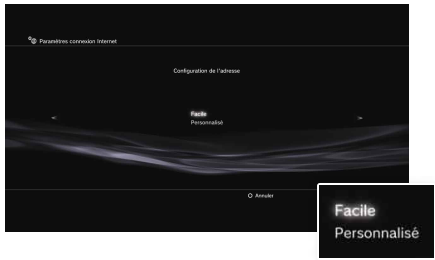

Conformez-vous aux instructions affichées pour modifier les paramètres nécessaires.

Facile	Les paramètres de base sont définis automatiquement.
Personnalisé	Vous pouvez saisir manuellement des informations détaillées sur les paramètres. Pour plus d'informations sur les paramètres, reportez-vous aux instructions délivrées par le fournisseur de services Internet ou qui accompagnent le périphérique réseau.

Pour obtenir des informations détaillées sur les paramètres réseau, reportez-vous au Mode d'emploi en ligne (••► page 27).

Si les paramètres réseau sont déjà définis, le système PS3™ se connecte automatiquement à Internet, une fois le système mis sous tension. La connexion reste active aussi longtemps que le système est allumé.

Utilisation du navigateur Internet

1 Sélectionnez (Navigateur Internet) sous (Réseau) dans le menu d'accueil, puis appuyez sur la touche .

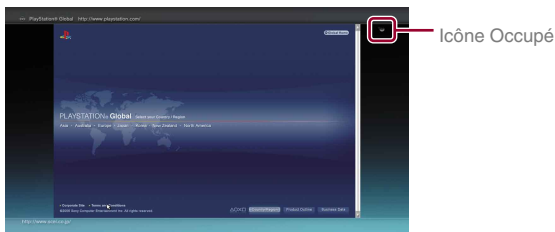

Le navigateur Internet s'ouvre. Une icône Occupé s'affiche pendant le chargement de la page.



Opérations de base du navigateur Internet

Touches de navigation	Déplacer le pointeur vers un lien
Joystick droit	Faire défiler dans le sens souhaité
Touche L1	Revenir à la page précédente
Touche START	Saisir une adresse
Touche 	Afficher/masquer le menu

Affichage du Mode d'emploi

Vous pouvez utiliser le navigateur Internet pour afficher le Mode d'emploi en ligne du système PS3™. Sélectionnez  (Guide en ligne de l'utilisateur) sous  (Réseau) dans le menu d'accueil, puis appuyez sur la touche .

Mode d'emploi du système PLAYSTATION®3

accessible sur : eu.playstation.com/manuals

Vous pouvez également le consulter à l'aide du navigateur Web de votre PC.

Compte PLAYSTATION®Network

En créant un compte PLAYSTATION®Network, vous pouvez utiliser le chat sous  (Amis) ou utiliser le service réseau en ligne du système PS3™ et autres fonctions. Rendez-vous à  (Amis), choisissez  (S'inscrire à PLAYSTATION®Network), puis appuyez sur la touche . L'écran de création du compte sera affiché.



Conseils

- Il faut une connexion Internet pour créer le compte.
- Le contenu du service PLAYSTATION®Network peut varier selon la région.

09 Mises à jour

Mises à jour du système PS3™

En mettant à jour le logiciel du système PS3™, vous pouvez ajouter des fonctionnalités et/ou des correctifs de sécurité. Mettez fréquemment à jour votre système afin d'utiliser la dernière version du logiciel du système.

Pour obtenir les dernières informations sur les mises à jour, visitez le site Web <http://eu.playstation.com/ps3>

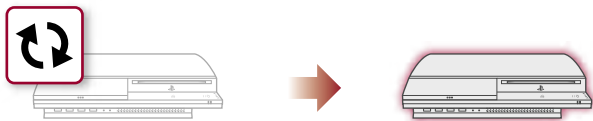

Utilisez les données de mise à jour pour écraser le logiciel existant du système.

Le logiciel du système est mis à jour.

Avis



- Pendant une mise à jour, ne mettez pas le système hors tension et ne retirez pas le support. Si une mise à jour est annulée avant d'être terminée, le logiciel système risque d'être endommagé et peut exiger la réparation ou l'échange du système.
- Pendant une mise à jour, la touche d'alimentation du système est inactif.
- Selon le contenu, il se peut que vous ne puissiez pas procéder à la lecture sans effectuer auparavant la mise à jour du logiciel du système.
- Une fois le logiciel du système mis à jour, vous ne pouvez pas revenir à une version antérieure.

Méthodes de mise à jour

Vous pouvez procéder à une mise à jour d'une des manières décrites ci-dessous.



Mise à jour réseau

Vous pouvez effectuer la mise à jour en téléchargeant les données de mise à jour à partir d'Internet. La dernière mise à jour est automatiquement téléchargée.

Sélectionnez  (Paramètres) ➔  (Mise à jour système) ➔ "Mise à jour par Internet".

Mise à jour à l'aide d'un support de stockage



Vous pouvez effectuer la mise à jour à l'aide des données de mise à jour enregistrées sur un Memory Stick™ ou sur un autre support.

Sélectionnez  (Paramètres) ➔  (Mise à jour système) ➔ "Mise à jour par support de stockage".

Conseil

Des données de mise à jour peuvent également être contenues dans certains disques de jeu.

Vérification de la version du logiciel du système

Vous pouvez vérifier les informations sur la version du système en sélectionnant  (Paramètres) ➔  (Paramètres système) ➔ "Informations système". La version actuelle s'affiche dans le champ Logiciel système.

10 Clavier

Utilisation du clavier virtuel

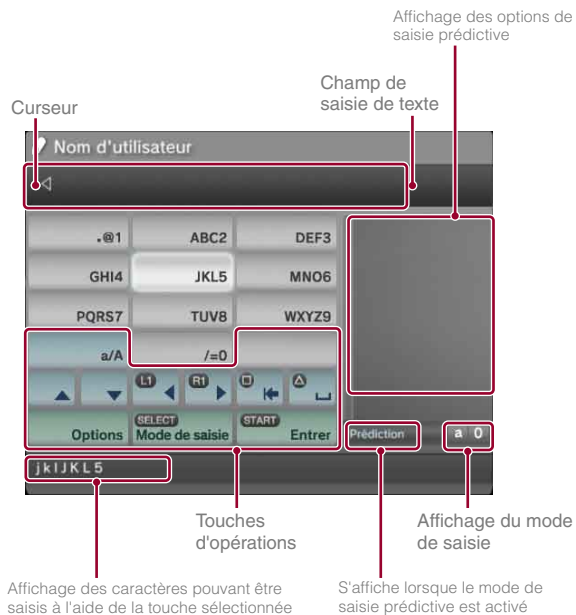

Liste des touches

Les touches qui s'affichent varient selon le mode de saisie et d'autres conditions.

Touches	Explication
	Insère un saut de ligne
	Déplace le curseur
	Supprime le caractère situé à gauche du curseur
	Insère un espace
	Affiche le menu options
	Fait basculer le mode de saisie
	Confirme les caractères saisis, mais non validés, et ferme le clavier

Saisie de caractères





Le mode de saisie prédictive vous permet de saisir les premières lettres du mot et d'afficher ainsi la liste des mots les plus courants commençant par ces lettres. Vous pouvez ensuite choisir le mot voulu à l'aide des touches de navigation. Lorsque vous avez terminé de saisir du texte, sélectionnez la touche "Entrer" pour quitter le clavier.

Conseil



Vous pouvez aussi choisir la méthode de saisie de texte par frappe unique. Utilisez la touche "Options" pour permuter la méthode de saisie de texte. Lorsque vous utilisez la frappe unique, les mots créés en combinant une lettre (ou chiffre) de chacune des touches sélectionnées sont suggérés à l'écran. Par exemple, si vous sélectionnez la touche "DEF3", les mots commençant par d, e, f ou 3 sont énumérés dans le fenêtre des termes suggérés, sur la droite du clavier virtuel. Si aucune suggestion n'est trouvée, le symbole ">" s'affiche.

Types de mode de saisie

Les types de mode de saisie dépendent de la langue système sélectionnée.

Affichage du mode de saisie	Mode de saisie	Exemples de caractères pouvant être saisis
	English	a b c d e 1 2 3 4 5
	ABCÀ	é í ó ç ñ 1 2 3 4 5
	123	1 2 3 4 5
	URL	.com/ .net/ html gif

Conseil

Les langues que vous pouvez utiliser pour la saisie de texte sont les langues système prises en charge. Vous pouvez définir la langue système en accédant à  (Paramètres) ➔  (Paramètres système) ➔ "Langue système".

Exemple : Si "Langue système" a la valeur "Français", vous pouvez saisir du texte en français.

Utilisation d'un clavier USB

Vous pouvez saisir des caractères à l'aide d'un clavier USB disponible (vendu séparément). Pendant l'affichage de l'écran de saisie de texte, si vous appuyez sur une touche du clavier USB connecté, l'écran de saisie de texte vous permettra d'utiliser le clavier USB.

Conseil

Le mode de saisie prédictive n'est pas disponible lors de l'utilisation d'un clavier USB.

Utilisation du clavier virtuel

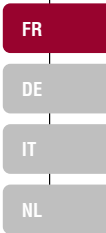

Hinweis zur Dokumentation zum PS3™-System

Die Dokumentation zum PS3™-System umfasst Folgendes:

- **Sicherheit und Support**

Lesen Sie vor Inbetriebnahme des Produkts zuerst dieses Dokument sorgfältig durch. Es enthält Sicherheitsinformationen zur Verwendung des PS3™-Systems, Informationen zur Störungsbehebung, technische Daten und weitere Informationen.

- **Kurzanleitung (dieses Dokument)**

Dieses Dokument erläutert das Konfigurieren des PS3™-Systems, die Vorbereitungen für den Gebrauch und die grundlegenden Hardware-Funktionen.

- **Benutzerhandbuch Zugriff über : (eu.playstation.com/manuals)**

Auf dieses Online-Dokument können Sie über das Internet zugreifen. Es enthält ausführliche Informationen zur PS3™-Systemsoftware (**► Seite 57).

Überprüfen Sie, ob alle folgenden Teile mitgeliefert wurden. Sollten irgendwelche Teile fehlen, wenden Sie sich an die Helpline beim PlayStation®-Kundendienst. Die entsprechende Nummer finden Sie in jedem Handbuch zur PlayStation®, PlayStation®2- und PLAYSTATION®3-Software.

PLAYSTATION®3-System

SIXAXIS™ Wireless-Controller

Gedruckte Materialien



Netzkabel

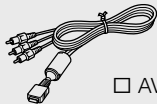

AV-Kabel



USB-Kabel



Netzkabel



Euro-Scart-Adapter



Freunde

Chatten und Austauschen von Nachrichten



Netzwerk

Herstellen einer Verbindung zum Internet



Spiel

Spiele



Video

Wiedergeben von Videos



Musik

Wiedergeben von Musik



Foto

Anzeigen von Bildern



Einstellungen

Vornehmen von PS3™-Systemeinstellungen



Benutzer

Auswählen von Benutzern zum Anmelden am PS3™-System

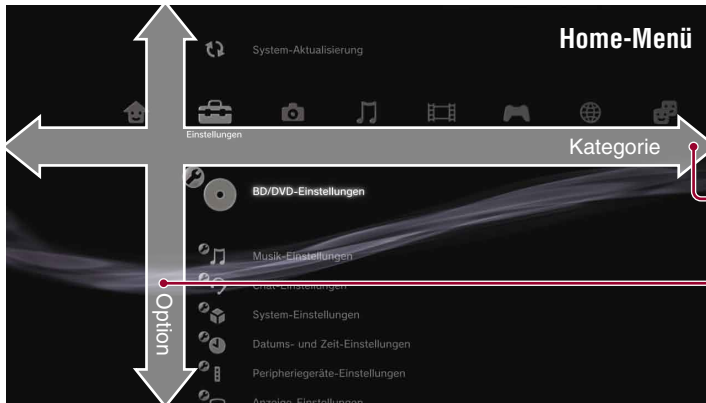

Verwenden der „XMB“ (XrossMediaBar)

Das PS3™-System ist mit einer als „XMB“ (XrossMediaBar) bezeichneten Benutzeroberfläche ausgestattet. Der Hauptbildschirm von „XMB“ wird als „Home-Menü“ bezeichnet.

- 1 Wählen Sie mit der Links- oder Rechts-Taste eine Kategorie aus.
- 2 Wählen Sie mit der Oben- oder Unten-Taste eine Option aus.
- 3 Bestätigen Sie mit der (X)-Taste die ausgewählte Option.

- FR
- DE
- IT
- NL

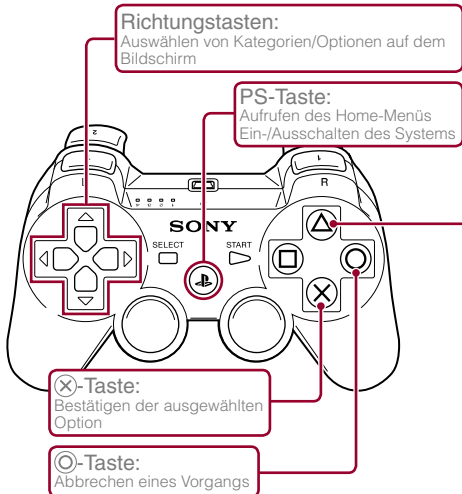

(△)-Taste: Aufrufen des Menüs „Optionen“/Kontrollmenüs

Wenn Sie ein Symbol auswählen und die (△)-Taste drücken, wird das Menü „Optionen“ angezeigt.

Symbole Menü „Optionen“

Wenn Sie die (△)-Taste während der Inhaltswiedergabe drücken, wird das Kontrollmenü angezeigt.

Kontrollmenü

01 Erste Schritte

Bezeichnung der Teile

Vorderseite des Systems

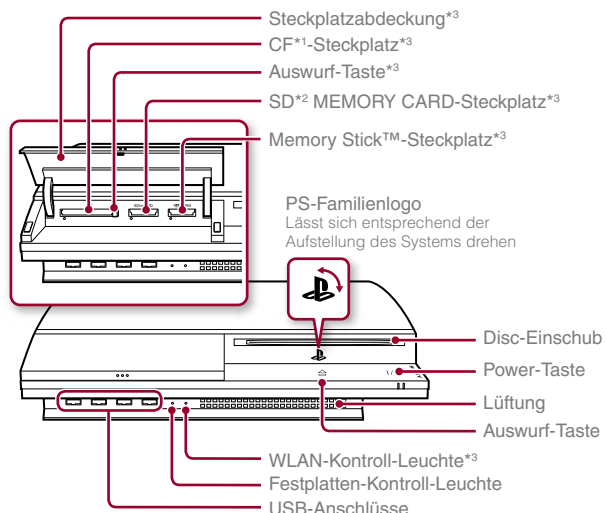

*1 CompactFlash® *2 Secure Digital *3 Nur bei entsprechend ausgestatteten Modellen

Rückseite des Systems

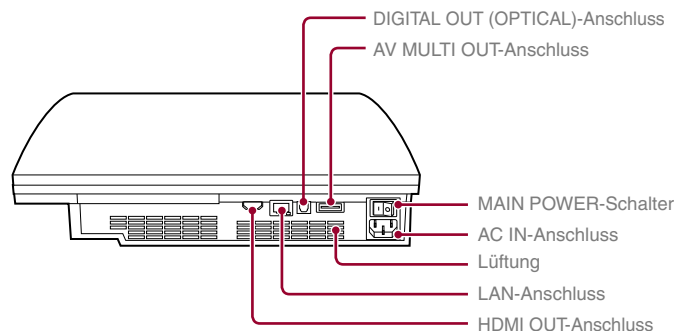

Tip

Das System kann horizontal oder vertikal aufgestellt werden. Wenn Sie es vertikal aufstellen wollen, stellen Sie es wie in der Abbildung rechts dargestellt auf.

Hinweis

Stellen Sie das System nicht an einem Ort mit übermäßig viel Staub oder Zigarettenrauch auf. Staub oder Rückstände von Zigarettenrauch auf internen Komponenten (wie z. B. der Linse) können zu Fehlfunktionen des Systems führen.

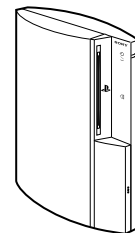

SIXAXIS™ Wireless-Controller

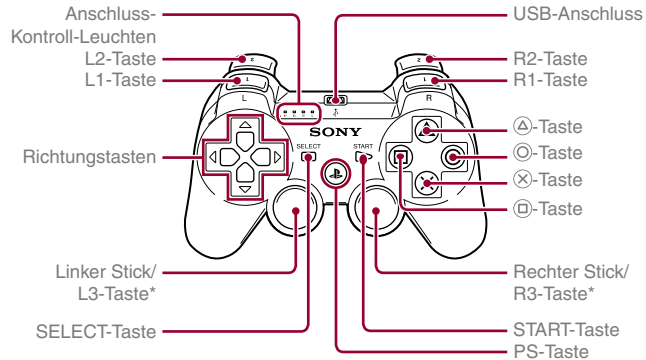

* Die L3- und die R3-Taste funktionieren, wenn die Sticks gedrückt werden.

Tipp

Näheres zum Wireless-Controller finden Sie unter „Verwenden des SIXAXIS™ Wireless-Controller“ (→ Seite 44).

⚠ Vorsicht

- Verwenden Sie das System nicht in einem geschlossenen Schrank oder an einem anderen Ort, an dem es zu einem Wärmestau kommen kann. Andernfalls kann sich das System überhitzen und es besteht Feuer- und Verletzungsgefahr oder Fehlfunktionen treten auf.
- Wenn die Temperatur im Inneren des System steigt, blinkt die Power-Kontroll-Leuchte abwechselnd rot und grün. Schalten Sie in diesem Fall das System aus (→ Seite 43) und lassen Sie es eine Weile unbenutzt stehen. Wenn sich das System abgekühlt hat, bringen Sie es an einen Ort mit guter Belüftung und können es dort weiter verwenden.

FR

DE

IT

NL

02 Erste Schritte

Konfigurieren des PS3™-Systems

Arbeitsablauf zum Konfigurieren des Systems

Schritt 1: Anschließen an ein Fernsehgerät
••► Seite 36



Schritt 2: Anschließen digitaler Audiogeräte
••► Seite 39



Schritt 3: Anschließen des Netzkabels
••► Seite 40



Schritt 4: Anschließen des Netzkabels
••► Seite 41



Schritt 5: Vornehmen der Erstinstallation der Systemsoftware
••► Seite 41

Schritt 1: Anschließen an ein Fernsehgerät

Videoausgabe am PS3™-System

Das PS3™-System kann zwei Typen von Auflösungen ausgeben: HD und SD. Schlagen Sie in der Bedienungsanleitung zum verwendeten Fernsehgerät nach, welcher Videomodus unterstützt wird.

	HD (High Definition)			SD (Standard Definition)	
Videomodus *1	1080p	1080i	720p	576p	576i *2
Bildformat	16:9	16:9	16:9	16:9 4:3	16:9 4:3

*1 Diese Zahl gibt die Anzahl der Abtastzeilen an. Beachten Sie, dass „i“ für „Interlace“ und „p“ für „Progressive“ steht. Mit dem Progressive-Modus erzielen Sie eine hohe Bildqualität mit minimalem Flimmern.

*2 Die Videoausgabe-Einstellung am System wird als „Standard (PAL)“ angezeigt.

Beispielbildschirme für den Unterschied in der Auflösung

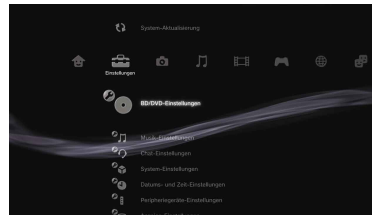

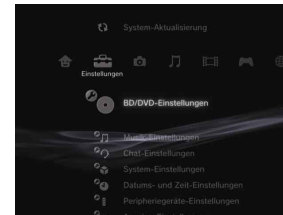

HD-Bildschirm



SD-Bildschirm

Kabeltypen für die Videoausgabe

Die auf dem Fernsehschirm angezeigte Auflösung hängt von den Eingängen am Fernsehgerät und dem Typ des verwendeten Kabels ab. Wählen Sie ein Kabel aus, das für das verwendete Fernsehgerät geeignet ist.

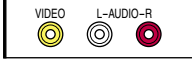
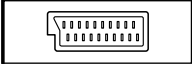
Kabeltyp	Eingangsanschluss am Fernsehgerät	Unterstützte Videomodi*1
HDMI-Kabel (separat erhältlich)	HDMI IN-Anschluss 	1080p / 1080i / 720p / 576p
Komponenten-AV-Kabel (separat erhältlich)	Komponenten-VIDEO- IN-Anschluss 	1080p / 1080i / 720p / 576p / 576i*2
S VIDEO-Kabel (separat erhältlich)	S VIDEO IN-Anschluss 	576i*2
AV-Kabel (mitgeliefert)	VIDEO IN-Anschluss (FBAS) 	576i*2
AV-Kabel (mitgeliefert) Euro-Scart-Adapter (mitgeliefert)	Euro-Scart-Anschluss (SCART) 	576i*2

*1 Je nach Typ des Fernsehgeräts oder der wiederzugebenden Inhalte werden möglicherweise nicht alle Videomodi unterstützt.

*2 Die Videoausgabe-Einstellung am System wird als „Standard (PAL)“ angezeigt.

FR

DE

IT

NL

Anschlussmethoden

⚠ Vorsicht

- Schließen Sie das Netzkabel für das System erst dann an eine Netzsteckdose an, wenn Sie alle anderen Anschlüsse vorgenommen haben.
- Die Netzsteckdose muss sich in der Nähe des Geräts befinden und leicht zugänglich sein.

Anschließen des Systems an ein Fernsehgerät über ein HDMI-Kabel

Schließen Sie das System über ein HDMI-Kabel (separat erhältlich) an das Fernsehgerät an. Über ein HDMI-Kabel können Video- und Audiosignale ausgegeben werden und Sie erzielen digitale Bild- und Tonqualität mit minimalen Einbußen bei der Bildqualität.

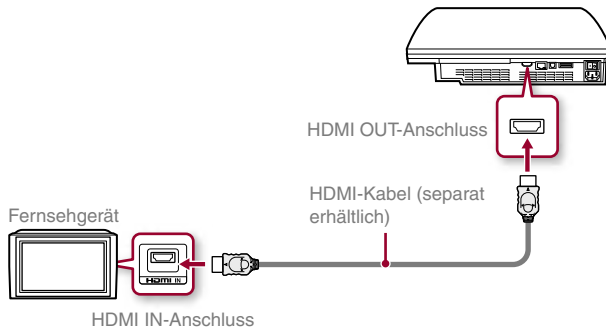

Anschließen über andere Kabeltypen

Schließen Sie andere Kabel als das HDMI-Kabel an den AV MULTI OUT-Anschluss am System an.

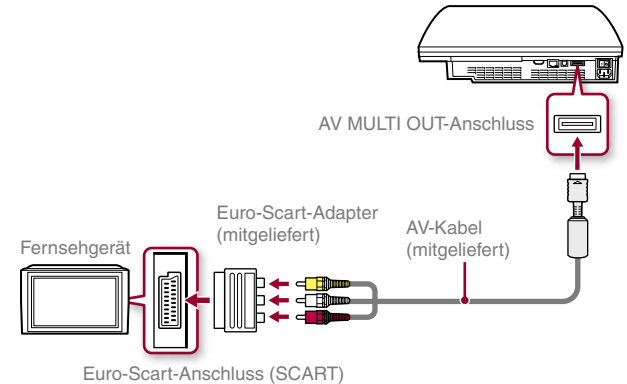

Beispiel: beim mitgelieferten AV-Kabel



Tipps

Wenn Sie den Kabeltyp zum Anschließen des Systems wechseln, wird das Bild möglicherweise nicht angezeigt. Schalten Sie das System in diesem Fall aus und dann wieder ein, indem Sie die Power-Taste an der Vorderseite des Systems berühren, bis ein leiser Signalton zu hören ist (etwa 5 Sekunden). Das Bild wird mit der Standardauflösung des Systems angezeigt.

Schritt 2: Anschließen digitaler Audiogeräte

Sie können Audiogeräte anschließen, die die digitale Audioausgabe unterstützen, wie z. B. einen AV-Receiver für Heimkinoanlagen.

Tipps

Wenn Sie ein digitales Audiogerät an das System anschließen, wechseln Sie zu  (Einstellungen)  (Sound-Einstellungen)  „Audio-Ausgang-Einstellungen“ und nehmen Sie die für das Audiogerät erforderlichen Einstellungen vor.

Audioausgang am PS3™-System

Welche Kanäle unterstützt werden, hängt vom verwendeten Ausgangsanschluss ab.

Ausgänge am PS3™-System	Für Ausgabe geeignete Kanäle		
	2 Kanäle	5.1 Kanäle	7.1 Kanäle
AV MULTI OUT-Anschluss	○	–	–
DIGITAL OUT (OPTICAL)-Anschluss *1	○	○	–
HDMI OUT-Anschluss	○	○	○ *2 *3

*1 Tonsignale von Super Audio CDs können nicht über den DIGITAL OUT (OPTICAL)-Anschluss des Systems ausgegeben werden.

*2 Zum Ausgeben von 7.1-Kanal-Ton am HDMI OUT-Anschluss ist ein Gerät erforderlich, das Linear PCM mit 7.1 Kanälen unterstützt.

*3 Dieses System unterstützt die Ausgabe von DTS-HD mit 7.1 Kanälen nicht. DTS-HD-Ton mit 7.1 Kanälen wird über 5.1 oder weniger Kanäle ausgegeben.

Anschließen über ein optisches Kabel

Der Ton wird über das optische Kabel ausgegeben. Das Bild wird über das Videoausgabekabel ausgegeben.

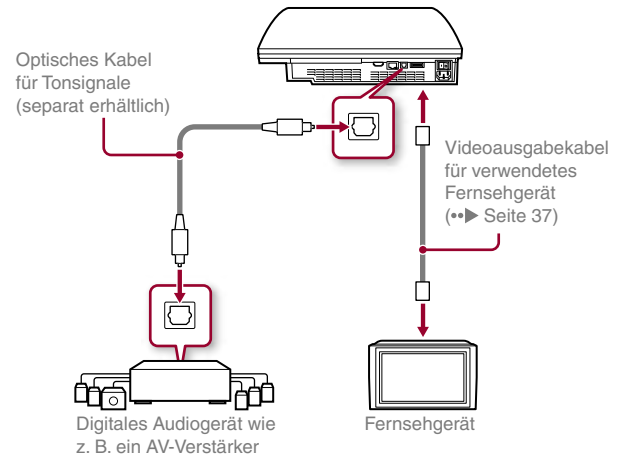

FR

DE

IT

NL

Anschließen über ein HDMI-Kabel

Bild und Ton werden über das HDMI-Kabel ausgegeben. Sie können das Fernsehbild über ein Audiogerät ausgeben lassen.

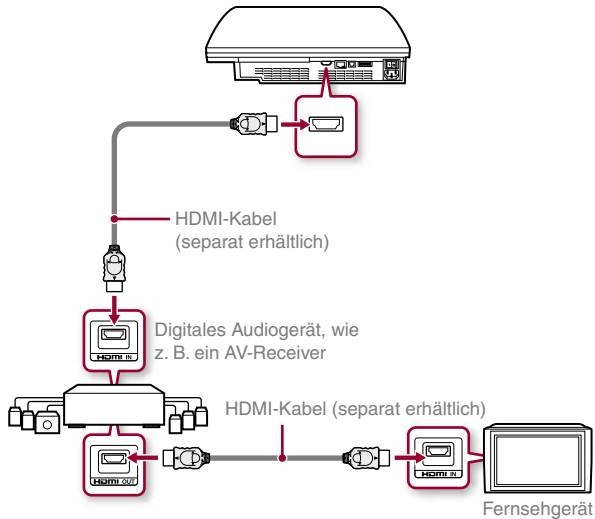

Tipps

- Wenn das Fernsehgerät nicht mit einem HDMI-Eingang ausgestattet ist, verwenden Sie ein Videoausgabekabel für den entsprechenden Fernsehgerätetyp (•► Seite 37), um es direkt an das PS3™-System anzuschließen.
- Wenn ein Gerät über ein HDMI-Kabel an das PS3™-System angeschlossen ist, schalten Sie das Gerät nicht aus, solange das PS3™-System eingeschaltet ist (Power-Kontroll-Leuchte leuchtet grün). Andernfalls kann es zu Tonstörungen kommen oder ungewöhnliche Geräusche werden erzeugt.

Schritt 3: Anschließen des Netzkabels

Über ein Netzkabel können Sie das System mit dem Internet verbinden. Einzelheiten zu Netzwerk-Einstellungen finden Sie unter „Vornehmen von Netzwerk-Einstellungen“ (•► Seite 52).

⚠ Vorsicht

Das System unterstützt 10BASE-T-, 100BASE-TX- und 1000BASE-T-Netzwerke. Schließen Sie keine normale Telefonleitung oder andere nicht mit dem System kompatible Leitungen und Kabel an. Andernfalls kann es zu Hitzeentwicklung, Feuer oder Fehlfunktionen kommen.

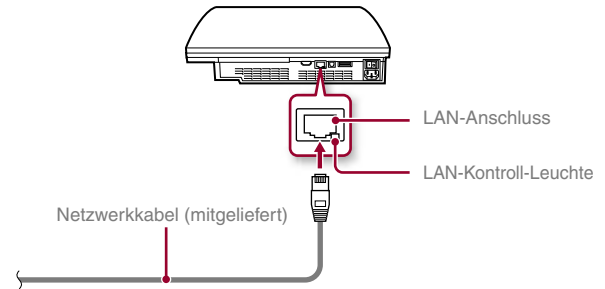

Tipps

Bei einem PS3™-System mit WLAN-Funktion können Sie ohne Netzkabel eine Verbindung zum Internet herstellen. Einzelheiten dazu finden Sie unter „Verwenden einer drahtlosen Verbindung“ (•► Seite 53).

Schritt 4: Anschließen des Netzkabels

Schließen Sie das Netzkabel an.

⚠ Vorsicht

- Schließen Sie das Netzkabel für das System erst dann an eine Netzsteckdose an, wenn Sie alle anderen Anschlüsse vorgenommen haben.
- Die Netzsteckdose muss sich in der Nähe des Geräts befinden und leicht zugänglich sein.

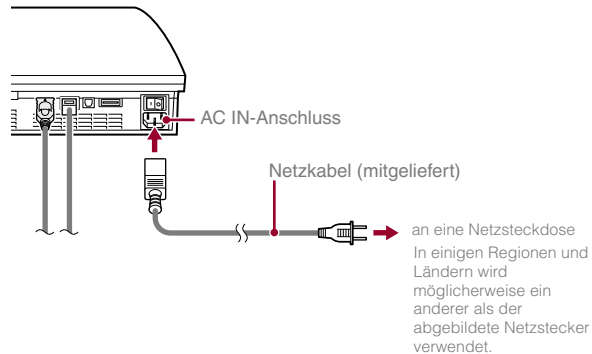
**Schritt 5: Vornehmen der Erstinstallation der Systemsoftware**

Nehmen Sie nach dem Einschalten des Systems die Erstinstallation vor.

- 1 Schalten Sie das Fernsehgerät ein.**
- 2 Schalten Sie das System am MAIN POWER-Schalter ein.**

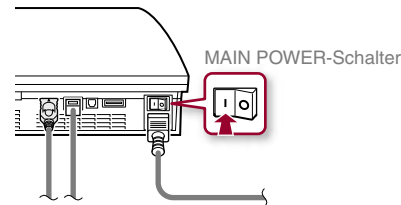

Die Power-Kontroll-Leuchte leuchtet rot und zeigt damit an, dass sich das System im Bereitschaftsmodus befindet.

- 3 Berühren Sie die Power-Taste.**

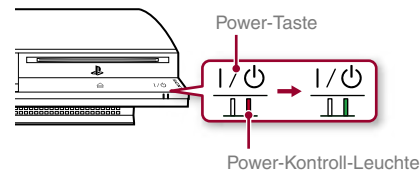

Die Power-Kontroll-Leuchte leuchtet grün und das Bild wird auf dem Fernsehschirm angezeigt.

4 Schließen Sie den Wireless-Controller über ein USB-Kabel an das System an.

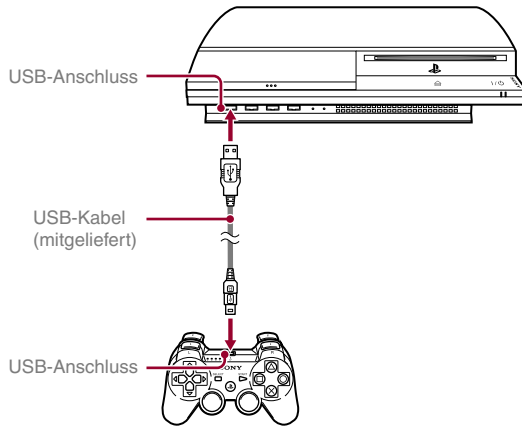

5 Drücken Sie die PS-Taste am Controller.

Das System erkennt den Wireless-Controller. Nachdem der Controller erkannt wurde, wird der Bildschirm für die Erstinstallation angezeigt.

6 Nehmen Sie die Erstinstallation vor.

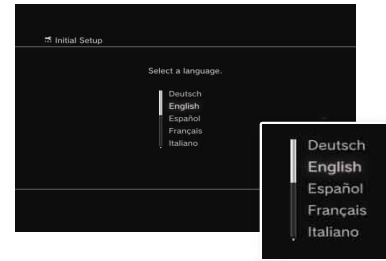

Befolgen Sie die Anweisungen auf dem Bildschirm und stellen Sie Systemsprache, Zeitzone, Datum und Uhrzeit sowie Benutzername ein. Wenn die Erstinstallation abgeschlossen ist, wird das Home-Menü (•► Seite 33) auf dem Fernsehschirm angezeigt.

Tipps

- Erläuterungen zum Eingeben von Text finden Sie unter „Verwenden der Bildschirmtastatur“ (•► Seite 59).
- Während der Erstinstallation vorgenommene Einstellungen können über (Einstellungen) oder (Benutzer) geändert werden. Einzelheiten dazu finden Sie im Online-Benutzerhandbuch (•► Seite 57).

Vornehmen von Videoausgabe-Einstellungen

Je nach verwendetem Anschluss und Kabeltyp müssen die Videoausgabe-Einstellungen möglicherweise für die Anzeige mit HD-Auflösung auf dem Fernsehschirm angepasst werden (•► Seite 36).

Wechseln Sie zu (Einstellungen) ➔ (Anzeige-Einstellungen) ➔ „Videoausgabe-Einstellungen“ und gehen Sie zum Vornehmen der Einstellungen nach den Anweisungen auf dem Bildschirm vor.

03

Grundfunktionen

Ein- und Ausschalten des PS3™-Systems

Verwenden eines SIXAXIS™ Wireless-Controller

Drücken Sie die PS-Taste.

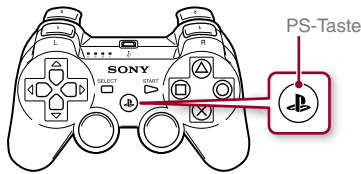

Ausschalten des Systems

Halten Sie die PS-Taste mindestens zwei Sekunden lang gedrückt. Wenn die Meldung „Schalten Sie diesen Controller aus.“ auf dem Bildschirm angezeigt wird, wählen Sie sie aus und drücken Sie die \otimes -Taste.

Tipp

Bevor Sie einen Wireless-Controller verwenden können, müssen Sie zunächst das Pairing mit dem System ausführen (**► Seite 44).

Verwenden der Tasten am System

1 Berühren Sie die Power-Taste.

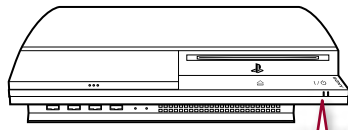

Power-Taste

Power-Kontroll-Leuchte

Status der Power-Kontroll-Leuchte

	Leuchtet grün	System eingeschaltet
	Blinkt grün	System schaltet sich aus
	Leuchtet rot	System ausgeschaltet (Bereitschaftsmodus)
	Aus	MAIN POWER-Schalter aus

Ausschalten des Systems

Berühren Sie die Power-Taste mindestens zwei Sekunden lang.

Hinweis

Vergewissern Sie sich, dass sich das System im Bereitschaftsmodus befindet (Power-Kontroll-Leuchte rot), bevor Sie es mit dem MAIN POWER-Schalter an der Rückseite des Systems ausschalten. Wenn Sie das System mit dem MAIN POWER-Schalter ausschalten, solange es sich noch nicht im Bereitschaftsmodus befindet, kann es zu Fehlfunktionen oder Schäden am System kommen.

2 Drücken Sie die PS-Taste am Wireless-Controller.

Eine Controller-Nummer wird zugewiesen.

FR

DE

IT

NL

Verwenden des SIXAXIS™ Wireless-Controller

Vorbereitung für den Gebrauch

Wenn Sie einen Wireless-Controller verwenden wollen, müssen Sie ihn zuerst registrieren bzw. ein „Pairing“ zwischen dem Controller und dem PS3™-System ausführen und dem Controller eine Nummer zuweisen.

Schritt 1: Pairing von System und Controller

- Bei der Inbetriebnahme
- Nach Verwendung mit einem anderen PS3™-System



Schritt 2: Zuweisen einer Nummer für den Controller

Bei jedem Einschalten des Systems

Schritt 1: Pairing von System und Controller

Wenn Sie den Controller zum ersten Mal oder mit einem anderen PS3™-System verwenden, müssen Sie zunächst ein Pairing zwischen den Geräten ausführen. Wenn Sie das System einschalten und den Controller über ein USB-Kabel anschließen, wird das Pairing automatisch abgeschlossen.

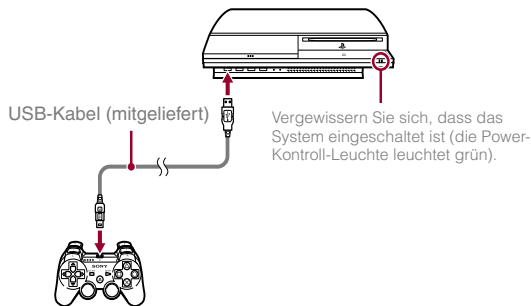

Schritt 2: Zuweisen einer Nummer für den Controller

Bei jedem Einschalten des Systems muss dem Controller eine Nummer zugewiesen werden.

Drücken Sie die PS-Taste.

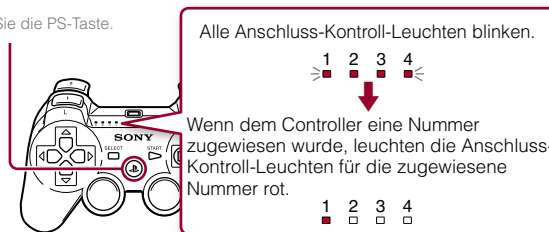

Sie können bis zu 7 Controller gleichzeitig anschließen. Die Controller-Nummer wird durch die Nummer über den Anschluss-Kontroll-Leuchten angegeben. Bei den Nummern 5-7 addieren Sie die Nummern der leuchtenden Kontroll-Leuchten.

Beispiel: Controller-Nummer 5 wurde zugewiesen.

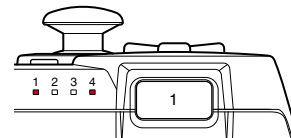

Tipps

- Das Pairing und das Zuweisen von Controller-Nummern kann nur bei eingeschaltetem System erfolgen (wenn die Power-Kontroll-Leuchte grün leuchtet).

Verwenden des SIXAXIS™ Wireless-Controller

- Wenn ein Controller, mit dem ein Pairing erfolgte, mit einem anderen PS3™-System verwendet wird, wird das Pairing mit dem ursprünglichen System gelöscht. Führen Sie daher erneut ein Pairing zwischen dem Controller und dem System aus, wenn der Controller zwischenzeitlich mit einem anderen System verwendet wurde.
- Wenn der Controller oder das System ausgeschaltet wird, erlöschen die Anschluss-Kontroll-Leuchten am Controller und die zugewiesene Nummer wird gelöscht.

Drahtloser Gebrauch des Controllers

Wenn Sie das USB-Kabel lösen, können Sie den Controller drahtlos verwenden. Für den drahtlosen Gebrauch muss der Akku des Controllers geladen sein.

Tipps

Das USB-Kabel kann angeschlossen oder gelöst werden, während der Controller und das System eingeschaltet sind.

Laden des Controllers

Schließen Sie den Controller bei eingeschaltetem System (Power-Kontroll-Leuchte leuchtet grün) mit einem USB-Kabel an das System an. Die Anschluss-Kontroll-Leuchte des Controllers blinkt langsam und der Ladevorgang beginnt.

Wenn der Ladevorgang abgeschlossen ist, hört die Anschluss-Kontroll-Leuchte auf zu blinken.

Tipps

- Der Controller kann während des Ladens verwendet werden.
- Laden Sie den Akku in einer Umgebung mit Temperaturen zwischen 10°C und 30°C. Bei anderen Temperaturen ist das Laden nicht so effektiv.

Ladestatus des Akkus

Wenn Sie die PS-Taste länger als zwei Sekunden gedrückt halten, wird der Ladestatus des Akkus auf dem Bildschirm angezeigt.

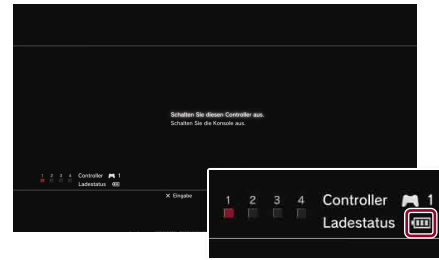

	Der Akku ist ausreichend geladen.
	Die Akkuladung verringert sich.
	Die Akkuladung ist niedrig.
	Der Akku ist leer. Die Anschluss-Kontroll-Leuchte des Controllers blinkt schnell. Laden Sie den Controller.

Tipps

Je nach den Umgebungs- und Nutzungsbedingungen wird der Ladestatus unter Umständen nicht richtig angezeigt und die Akkubetriebsdauer variiert.

FR

DE

IT

NL

05 Grundfunktionen

Wiedergeben von Inhalten

Blu-ray Disc (BD)/DVD/CD

1 Legen Sie eine Disc ein.

Im Home-Menü wird ein Symbol angezeigt.

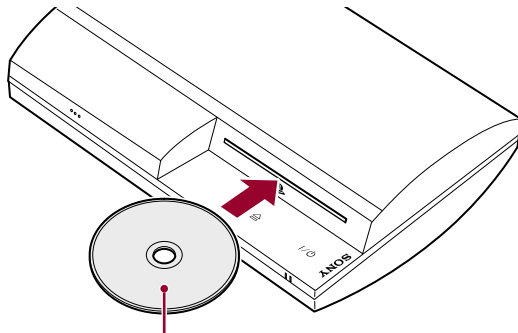

Legen Sie die Disc mit der beschrifteten Seite nach oben ein.

2 Wählen Sie das Symbol aus und drücken Sie die \otimes -Taste.

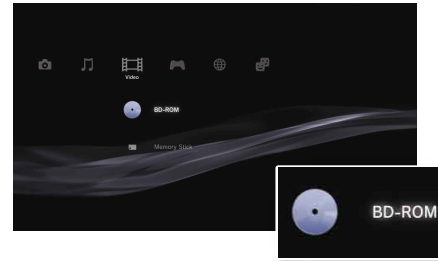

Die Wiedergabe beginnt.
Je nach Disc wird eine Liste mit dem abspielbaren Inhalt angezeigt.

Auswerfen einer Disc

Stoppen Sie die Wiedergabe und berühren Sie die Auswurf-Taste.

Tip

Anweisungen zum Beenden von Spielen finden Sie unter „Spiele“ (▶▶ Seite 49).

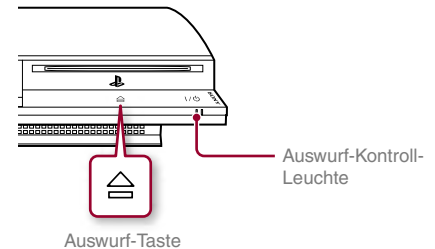

Memory Stick™/SD Memory Card/CompactFlash® (nur bei entsprechend ausgestatteten Modellen)

1 Setzen Sie das Speichermedium ein.

Im Home-Menü wird ein Symbol angezeigt.

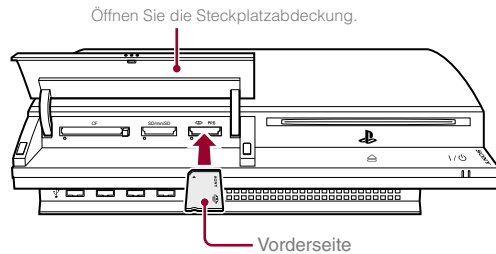

Beispiel: Einsetzen eines Memory Stick™

2 Wählen Sie das Symbol aus und drücken Sie die (X)-Taste.



Eine Liste mit dem abspielbaren Inhalt wird angezeigt.

Tip

Einen Memory Stick Duo™/eine miniSD-Karte können Sie ohne Adapter in das PS3™-System einsetzen.

Auswerfen von Speichermedien

Vergewissern Sie sich, dass die entsprechende Kontroll-Leuchte nicht blinkt, und lassen Sie das Speichermedium dann auswerfen.

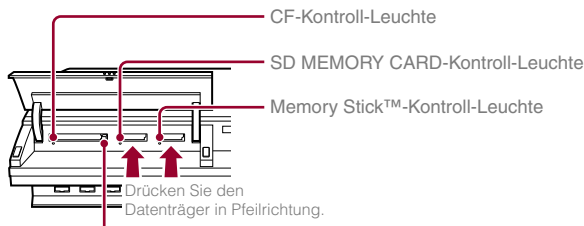

Drücken Sie die CF-Auswurf-Taste.

Hinweis

Wenn die entsprechende Kontroll-Leuchte blinkt, werden Daten gespeichert, geladen oder gelöscht. Wenn die entsprechende Kontroll-Leuchte blinkt, nehmen Sie das Speichermedium nicht heraus und schalten Sie das System nicht aus.

- FR
- DE
- IT
- NL

USB-Geräte

Sie können externe Geräte, wie z. B. mit der USB-Massenspeicherklasse kompatible Geräte, über ein USB-Kabel anschließen. Sie können Geräte bei eingeschaltetem System anschließen. Schlagen Sie dazu auch in der Anleitung zum anzuschließenden externen Gerät nach.

1 Schließen Sie das USB-Gerät an.

Im Home-Menü wird ein Symbol angezeigt.

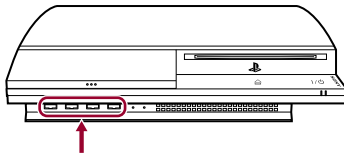

Externes Gerät, z. B. eine Digitalkamera

2 Wählen Sie das Symbol aus und drücken Sie die \otimes -Taste.

Eine Liste mit dem abspielbaren Inhalt wird angezeigt.

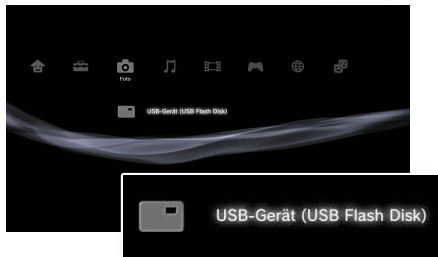

Hinweise

- Trennen Sie keine USB-Geräte vom System und schalten Sie das System nicht aus, solange Daten gespeichert, geladen oder gelöscht werden. Andernfalls können Daten verloren gehen oder beschädigt werden.
- Wenn Sie ein USB-Flash-Laufwerk mit einem Schreibschutzschalter verwenden, betätigen Sie diesen nicht, wenn das Gerät an das PS3™-System angeschlossen ist. Andernfalls können Daten verloren gehen oder beschädigt werden.

Dateiformate, die wiedergegeben oder angezeigt werden können

Zu den Dateiformaten, die auf diesem System wiedergegeben oder angezeigt werden können, gehören ATRAC, MP3, AAC, JPEG und MPEG-4. Die neuesten Informationen dazu finden Sie im Online-Benutzerhandbuch (•► Seite 57).

Tipps

- Nur Dateien, die auf dem PS3™-System wiedergegeben oder angezeigt werden können, werden in der Spalte mit der entsprechenden Kategorie angezeigt (Beispiel: Bilddaten werden in der Foto-Kategorie angezeigt).
- Je nach Speichermedium wird möglicherweise nur eine Untergruppe der Ordner auf dem Medium angezeigt. Wenn Sie „Alle anzeigen“ aus dem Menü „Optionen“ wählen (•► Seite 33), werden alle auf dem Medium gespeicherten Ordner angezeigt.

Hinweis

Sie sollten nach Möglichkeit in regelmäßigen Abständen Sicherungen der Daten auf der Festplatte durchführen, um einem möglichen Datenverlust oder einer Beschädigung Ihrer Daten entgegenzuwirken. Falls, aus irgendwelchen Gründen, ein Datenverlust oder eine Beschädigung Ihrer Daten auftreten, ist es anschließend nicht möglich, diese Daten zu reparieren oder wiederherzustellen. Beachten Sie, dass SCEE für verloren gegangene oder beschädigte Daten, Dateien oder Software keine Haftung übernimmt.

06 Spiel Spielen

Starten/Beenden eines Spiels

Starten eines Spiels

Legen Sie eine Disc ein, wählen Sie das Symbol aus und drücken Sie die -Taste.

Beenden eines Spiels

Halten Sie beim Spielen die PS-Taste am Wireless-Controller mindestens 2 Sekunden lang gedrückt. Wählen Sie dann „Spiel verlassen“ auf dem angezeigten Bildschirm.

Wenn Sie Software im PlayStation®2-Format starten oder beenden, wird die zugewiesene Controller-Nummer gelöscht. Gehen Sie zum Zuweisen einer Controller-Nummer wie in den folgenden Schritten erläutert vor.

- Nach dem Starten eines Spiels: Drücken Sie die PS-Taste, wenn Inhalte von der Spielsoftware auf dem Bildschirm angezeigt werden.
- Nach dem Beenden eines Spiels: Drücken Sie die PS-Taste, wenn das Home-Menü auf dem Bildschirm angezeigt wird.

Bestimmte Software-Titel im PlayStation®2-Format werden auf diesem System unter Umständen nicht einwandfrei abgespielt. Unter faq.eu.playstation.com/bc finden Sie aktuelle Informationen bezüglich kompatibler Software-Titel.

Tipp

Wenn Sie Softwaredaten im PlayStation®2-/PlayStation®-Format speichern wollen, müssen Sie eine interne Memory Card erstellen. (•▶ Seite 50)

Controller-Einstellungen

Sie können beim Spielen Controller-Einstellungen vornehmen. Drücken Sie die PS-Taste mindestens 2 Sekunden lang und wählen Sie dann eine Einstellung auf dem angezeigten Bildschirm aus.

Wechseln des Analog-Modus

Sie können den Modus des Controllers wechseln. Wechseln Sie zu dem von der Software unterstützten Modus. Bei einigen Softwareprogrammen wird der Modus automatisch gewechselt.

Ändern der Controller-Nummern

Sie können die einem Controller zugewiesene Nummer ändern. Wenn der zu verwendende Controller-Anschluss von der Software angegeben wird, stellen Sie die unterstützte Controller-Nummer ein.*

* Sie können den Controller-Anschluss 2-D mit dem PS3™-System nicht zuweisen.

Tipp

Sie können die aktuell zugewiesene Controller-Nummer anzeigen lassen, indem Sie die PS-Taste mindestens 2 Sekunden lang drücken.

Speicherdaten für Software im PS3™-Format

Speicherdaten für Software im PS3™-Format werden auf der Festplatte des Systems gespeichert. Die Daten werden unter (Spiel) → (Speicherdaten-Dienstprogramm) angezeigt.

FR

DE

IT

NL

Speicherdaten für Software im PlayStation®2-/PlayStation®-Format

Wenn Sie Daten von Software im PlayStation®2-/PlayStation®-Format speichern wollen, müssen Sie auf der Festplatte interne Memory Cards erstellen und die Karten den Steckplätzen zuweisen.

Schritt 1: Erstellen einer internen Memory Card

Erstellen Sie eine interne Memory Card auf der Festplatte als Ersatz für die Memory Card (8MB) (für PlayStation®2) oder die Memory Card.



- Memory Card (8MB) (für PlayStation®2)
- Memory Card

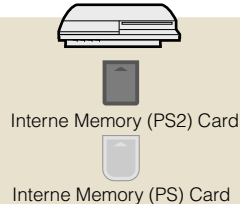

Schritt 2: Zuweisen eines Steckplatzes

Setzen Sie die interne Memory Card in den internen Steckplatz auf der Festplatte ein statt in den MEMORY CARD-Steckplatz an der PlayStation®2- bzw. PlayStation®-Konsole.

MEMORY CARD-Steckplätze

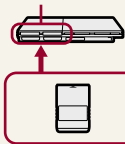

1 Interne Steckplätze



Schritt 1: Erstellen einer internen Memory Card

- 1 Wählen Sie (Memory Card-Dienstprogramm (PS/PS2)) unter (Spiel) im Home-Menü und drücken Sie die -Taste.



- 2 Wählen Sie + (Neue interne Memory Card) und drücken Sie die -Taste.

Befolgen Sie zum Erstellen der internen Memory Card die Anweisungen auf dem Bildschirm.

Typen interner Memory Cards

Typ	Speicherbarer Datentyp
Interne Memory (PS2) Card	Speicherdaten von Software im PlayStation®2-Format (Speicherdaten von Software im PlayStation®-Format können nicht gespeichert werden.)
Interne Memory (PS) Card	Speicherdaten von Software im PlayStation®-Format

Schritt 2: Zuweisen eines Steckplatzes

1 Wählen Sie  (Memory Card-Dienstprogramm (PS/PS2)) unter  (Spiel) im Home-Menü und drücken Sie die -Taste.

2 Wählen Sie die zu verwendende interne Memory Card aus und drücken Sie die -Taste.



Weisen Sie ihr einen Steckplatz zu.

Tipps

- Je nach Software sind die Steckplätze möglicherweise bereits zugewiesen. Einzelheiten dazu schlagen Sie bitte in der mit der Software gelieferten Anleitung nach.
- Sie können beim Spielen Steckplätze zuweisen. Drücken Sie die PS-Taste am Wireless-Controller mindestens 2 Sekunden lang und wählen Sie dann „Steckplätze zuordnen“ auf dem angezeigten Bildschirm aus.

Verwenden von Speicherdaten einer Memory Card (8MB) (für PlayStation®2) oder einer Memory Card

Wenn Sie die Speicherdaten einer Memory Card (8MB) (für PlayStation®2) oder einer Memory Card verwenden wollen, müssen Sie die Daten in eine interne Memory Card auf der Festplatte kopieren. Zum Kopieren der Daten benötigen Sie einen Memory Card-Adapter (separat erhältlich)

1 Wählen Sie  (Memory Card-Dienstprogramm (PS/PS2)) unter  (Spiel) im Home-Menü und drücken Sie die -Taste.

2 Schließen Sie den Memory Card-Adapter an das System an.

3 Setzen Sie die zu kopierende Memory Card in den Adapter ein.

Das Symbol für  (Memory Card (PS)) oder  (Memory Card (PS2)) wird angezeigt.

4 Wählen Sie die Memory Card aus und drücken Sie die -Taste.

Befolgen Sie zum Kopieren der Daten die Anweisungen auf dem Bildschirm.

Tipps

- Je nach Typ werden Speicherdaten von einer Memory Card (8MB) (für PlayStation®2) oder einer Memory Card wie unten gezeigt in eine interne Memory Card kopiert.

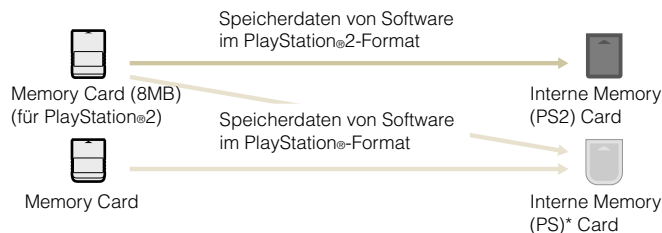

* Wenn viele Speicherdaten kopiert werden sollen, erstellt das System automatisch mehrere interne Memory (PS) Cards.

- Sie können auf der Festplatte gespeicherte Daten nicht auf eine Memory Card (8MB) (für PlayStation®2) oder eine Memory Card kopieren.

Vornehmen von Netzwerk-Einstellungen

Verwenden einer Kabelverbindung

Im Folgenden wird erläutert, wie Sie mit einem Netzwerkkabel eine Verbindung zum Internet herstellen.

Beispiel für eine Kabelnetzwerkconfiguration

Die Netzwerkconfiguration und die Anschlussmethode hängen vom verwendeten Gerät und der Netzwerkumgebung ab.

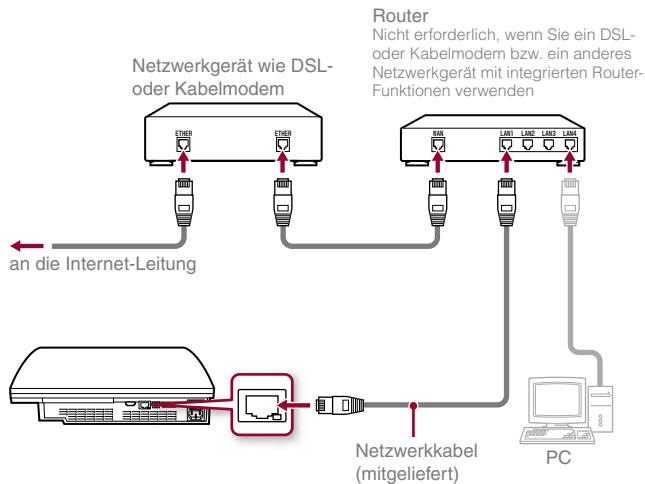

Tip

Ein Router ist ein Gerät, mit dem mehrere Geräte an eine Internet-Leitung angeschlossen werden können. Ein Router ist erforderlich, wenn ein PC und das PS3™-System gleichzeitig mit dem Internet verbunden sind.

Vorbereitungen

Folgendes ist für eine Kabelverbindung zum Internet erforderlich.

- Anmeldung bei einem Internet-Serviceprovider (ISP)
- Netzwerkgerät, zum Beispiel DSL-Modem oder Router
- Netzwerkkabel (mitgeliefert)

Konfigurieren der Internet-Verbindung

Wenn Sie eine Kabelverbindung zum Internet herstellen, müssen Sie in der Regel keine Standardeinstellungen ändern. Wenn Sie mit den Standardeinstellungen keine Verbindung herstellen können, gehen Sie zum Ändern von Einstellungen wie im Folgenden erläutert vor.

1 Wählen Sie (Netzwerk-Einstellungen) unter (Einstellungen) im Home-Menü und drücken Sie die -Taste.

2 Wählen Sie „Internetverbindungs-Einstellungen“ und drücken Sie die -Taste.

Wenn eine Meldung angezeigt wird, dass die Internet-Verbindung beendet wird, wählen Sie „Ja“ und drücken dann die -Taste.

3 Wählen Sie „Netzwerk-Kabel“ und drücken Sie die Rechts-Taste.

Vornehmen von Netzwerk-Einstellungen

4 Wählen Sie „Einfach“ oder „Benutzerdefiniert“ und nehmen Sie gegebenenfalls Einstellungen vor.

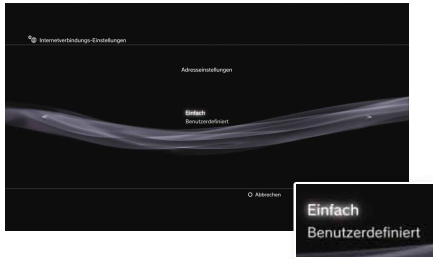

Gehen Sie zum Vornehmen der erforderlichen Einstellungen nach den Anweisungen auf dem Bildschirm vor.

Einfach	Die Grundeinstellungen werden automatisch vorgenommen.
Benutzerdefiniert	Sie können manuell detaillierte Einstellungsinformationen eingeben. Informationen zu den Einstellungen finden Sie in den Anweisungen ihres Internet-Serviceproviders oder in der Anleitung ihres Netzwerkgerätes.

Einzelheiten zu den Netzwerk-Einstellungen finden Sie im Online-Benutzerhandbuch (•▶ Seite 57).

Verwenden einer drahtlosen Verbindung (nur Modelle mit WLAN-Funktion)

Im Folgenden wird erläutert, wie Sie drahtlos eine Verbindung zum Internet herstellen.

Beispiel für eine drahtlose Netzwerkconfiguration

Die Netzwerkconfiguration und die Anschlussmethode hängen vom verwendeten Gerät und der Netzwerkumgebung ab.

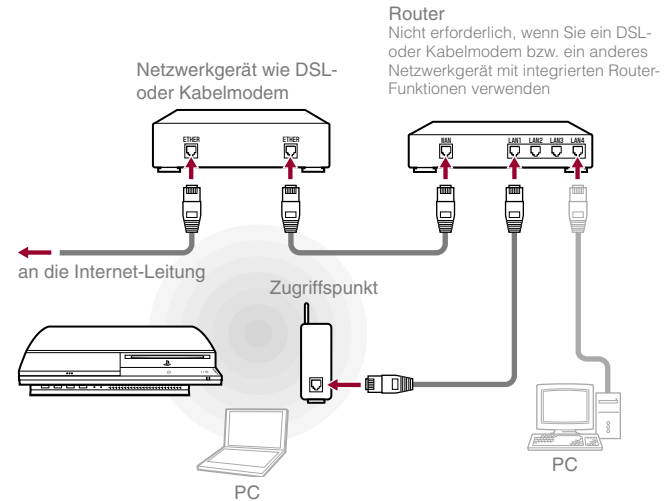

Tipp

Ein Zugriffspunkt (Access Point) ist ein Gerät, mit dem Netzwerkverbindungen ohne physisches Kabel möglich sind.

FR

DE

IT

NL

Vornehmen von Netzwerk-Einstellungen



Vorbereitungen

Die folgenden Punkte sind zum Konfigurieren des Systems für eine drahtlose Verbindung zum Internet erforderlich.

- Anmeldung bei einem Internet-Serviceprovider (ISP)
- Netzwerkgerät, zum Beispiel DSL-Modem oder Router
- Zugriffspunkt*
- Einstellinformationen für den Zugriffspunkt (SSID, WEP-Schlüssel, WPA-Schlüssel)

* bei Nutzung eines Routers mit eingebauter Drahtlosfunktion nicht notwendig

Tipps

- Wenn Sie eine drahtlose Verbindung zum Internet herstellen, kann es je nach den Nutzungsbedingungen der WLAN-Geräte zu Signalinterferenzen kommen. Wenn die Internet-Datenübertragung langsamer wird oder der Wireless-Controller nicht richtig funktioniert, stellen Sie mit einem Netzwerkkabel eine Kabelverbindung her.
- Je nach dem verwendeten Zugriffspunkt benötigen Sie unter Umständen beim Herstellen der Verbindung zum Internet die MAC-Adresse für Ihr System. Sie finden die MAC-Adresse für das System unter  (Einstellungen) ➔  (System-Einstellungen) ➔ „Systeminformationen“.

Konfigurieren der Internet-Verbindung

Wenn Sie eine drahtlose Verbindung zum Internet herstellen, müssen Sie zuerst Netzwerk-Einstellungen vornehmen.

Die Netzwerk-Einstellungen hängen vom Typ des Zugriffspunktes und von der Netzwerkumgebung ab. Im Folgenden wird die üblichste Netzwerkkonfiguration erläutert.

1 Wählen Sie  (Netzwerk-Einstellungen) unter  (Einstellungen) im Home-Menü und drücken Sie die -Taste.

2 Wählen Sie „Internetverbindungs-Einstellungen“ und drücken Sie die -Taste.

Wenn eine Meldung angezeigt wird, dass die Internet-Verbindung beendet wird, wählen Sie „Ja“ und drücken dann die -Taste.

3 Wählen Sie „Drahtlos“ und drücken Sie die Rechts-Taste.

4 Wählen Sie „Scannen“ und drücken Sie die Rechts-Taste.

Das System sucht nach den Zugriffspunkten in der Umgebung und zeigt sie in einer Liste an.

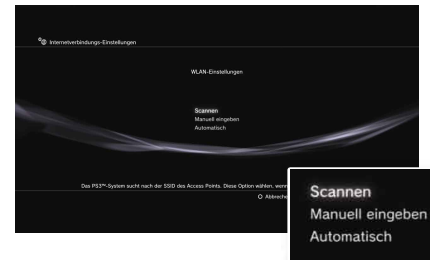

Tipps

Wenn Sie einen Zugriffspunkt verwenden, der die automatische Konfiguration unterstützt, wählen Sie „Automatisch“ und befolgen die Anweisungen auf dem Bildschirm. Die erforderlichen Einstellungen werden automatisch vorgenommen. Informationen zu Zugriffspunkten, die die automatische Konfiguration unterstützen, erhalten Sie bei den Herstellern von Zugriffspunkten.

Vornehmen von Netzwerk-Einstellungen

5 Wählen Sie den zu verwendenden Zugriffspunkt aus und drücken Sie die **X**-Taste.

Eine SSID ist ein Code oder ein Name, der dem Zugriffspunkt zugewiesen wurde. Wenn Sie nicht wissen, welche SSID Sie verwenden müssen, oder wenn die SSID nicht angezeigt wird, wenden Sie sich an die für die Konfiguration oder Wartung des Zugriffspunktes zuständige Person.

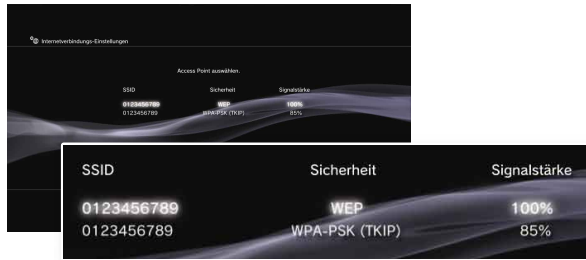

6 Überprüfen Sie die SSID für den Zugriffspunkt und drücken Sie die **Rechts**-Taste.

7 Wählen Sie die erforderlichen Sicherheits-Einstellungen aus und drücken Sie die **Rechts**-Taste.

Die Sicherheits-Einstellungen hängen vom verwendeten Zugriffspunkt ab. Welche Einstellungen zu verwenden sind, erfahren Sie bei der für die Konfiguration oder Wartung des Zugriffspunktes zuständigen Person.



8 Geben Sie den Verschlüsselungsschlüssel ein und drücken Sie die **Rechts**-Taste.

Im Feld für den Verschlüsselungsschlüssel wird für jedes eingegebene Zeichen ein Stern (*) angezeigt. Wenn Sie den Schlüssel nicht kennen, wenden Sie sich an die für die Konfiguration oder Wartung des Zugriffspunktes zuständige Person.

FR

DE

IT

NL

9 Wählen Sie „Einfach“ oder „Benutzerdefiniert“ und nehmen Sie gegebenenfalls Einstellungen vor.



Gehen Sie zum Vornehmen der erforderlichen Einstellungen nach den Anweisungen auf dem Bildschirm vor.

Einfach	Die Grundeinstellungen werden automatisch vorgenommen.
Benutzerdefiniert	Sie können manuell detaillierte Einstellungsinformationen eingeben. Informationen zu den Einstellungen finden Sie in den Anweisungen Ihres Internet-Serviceproviders oder in der Anleitung Ihres Netzwerkgerätes.

Einzelheiten zu den Netzwerk-Einstellungen finden Sie im Online-Benutzerhandbuch (**► Seite 57).

Herstellen einer Verbindung zum Internet

Wenn die Netzwerk-Einstellungen bereits abgeschlossen sind und das System eingeschaltet wird, stellt das PS3™-System automatisch eine Verbindung zum Internet her. Die Verbindung bleibt aktiv, solange das System eingeschaltet ist.

Verwenden des Internet-Browsers

1 Wählen Sie (Internet-Browser) unter (Netzwerk) im Home-Menü und drücken Sie die -Taste.

Der Internet-Browser wird aufgerufen. Ein Ladesymbol wird angezeigt, während die Seite geladen wird.



Grundfunktionen des Internet-Browsers

Richtungstasten	Verschieben des Zeigers auf einen Link
Rechter Stick	Scrollen in die gewünschte Richtung
L1-Taste	Zurück zur vorherigen Seite
START-Taste	Eingeben einer Adresse
-Taste	Ein- bzw. Ausblenden des Menüs

Anzeigen des Benutzerhandbuchs

Mit dem Internet-Browser können Sie das Online-Benutzerhandbuch für das PS3™-System anzeigen lassen. Wählen Sie (Bedienungsanleitungen) unter (Netzwerk) im Home-Menü und drücken Sie die -Taste.

Benutzerhandbuch zum PLAYSTATION®3-System

Zugriff über : eu.playstation.com/manuals

Sie können das Handbuch auch mit dem Web-Browser des PCs anzeigen lassen.

Erstellen eines PLAYSTATION®Network-Kontos

Wenn Sie ein PLAYSTATION®Network-Konto erstellen, können Sie unter (Freunde) chatten oder den Online-Netzwerkdienst des PS3™-Systems und andere Funktionen nutzen. Rufen Sie (Freunde) auf, wählen Sie (Für das PLAYSTATION®Network anmelden) und drücken Sie dann die -Taste. Der Bildschirm zum Erstellen eines Kontos wird angezeigt.

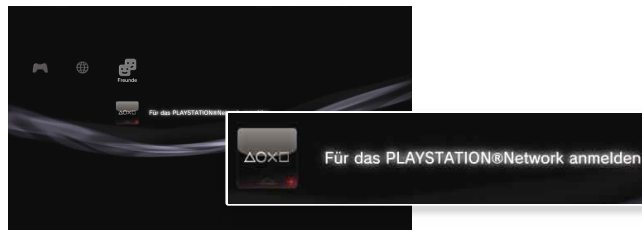

Tipps

- Zum Erstellen eines Kontos ist eine Internet-Verbindung erforderlich.
- Die Inhalte des PLAYSTATION®Network-Dienstes können je nach Region variieren.

FR

DE

IT

NL

09 Aktualisierungen

PS3™-System-Aktualisierungen

Wenn Sie die PS3™-Systemsoftware aktualisieren, werden Funktionen und/oder Sicherheits-Patches hinzugefügt. Aktualisieren Sie Ihr System regelmäßig, damit Sie jederzeit die neueste Version der Systemsoftware verwenden.

Die neuesten Informationen zu Aktualisierungen finden Sie unter <http://eu.playstation.com/ps3>.

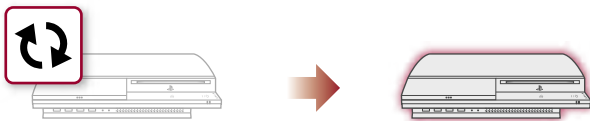

Die vorhandene Systemsoftware wird mit den Aktualisierungsdaten überschrieben.

Die Systemsoftware wird aktualisiert.

Hinweise

- Schalten Sie während einer Aktualisierung das System nicht aus und nehmen Sie den Datenträger nicht heraus. Wenn eine Aktualisierung vor dem Ende abgebrochen wird, kann die Systemsoftware beschädigt werden und das System muss möglicherweise gewartet oder ausgetauscht werden.
- Während einer Aktualisierung ist die Power-Taste an der Vorderseite des Systems nicht aktiv.
- Bei manchen Inhalten ist die Wiedergabe erst nach dem Aktualisieren der Systemsoftware möglich.
- Nach der Aktualisierung der Systemsoftware können Sie nicht wieder zu einer früheren Version wechseln.

Aktualisierungsmethoden

Sie haben folgende Möglichkeiten, eine Aktualisierung durchzuführen.

Aktualisieren über das Netzwerk

Sie können die Aktualisierungsdaten aus dem Internet herunterladen. Dabei wird automatisch die neueste Aktualisierung heruntergeladen.

Wählen Sie (Einstellungen) → (System-Aktualisierung) → „Aktualisierung über Internet“.

Aktualisieren mithilfe von Speichermedien

Sie können die Aktualisierung mit den Aktualisierungsdaten auf einem Memory Stick™ oder einem anderen Medium durchführen.

Wählen Sie (Einstellungen) → (System-Aktualisierung) → „Aktualisierung über Datenträger“.

Tipps

Aktualisierungsdaten können auch auf einigen Spiele-Discs enthalten sein.

Anzeigen der Version der Systemsoftware

Sie können Systemversionsinformationen anzeigen lassen, indem Sie (Einstellungen) → (System-Einstellungen) → „Systeminformationen“ auswählen. Die aktuelle Version wird im Feld System-Software angezeigt.

10 Tastatur

Verwenden der Bildschirmtastatur

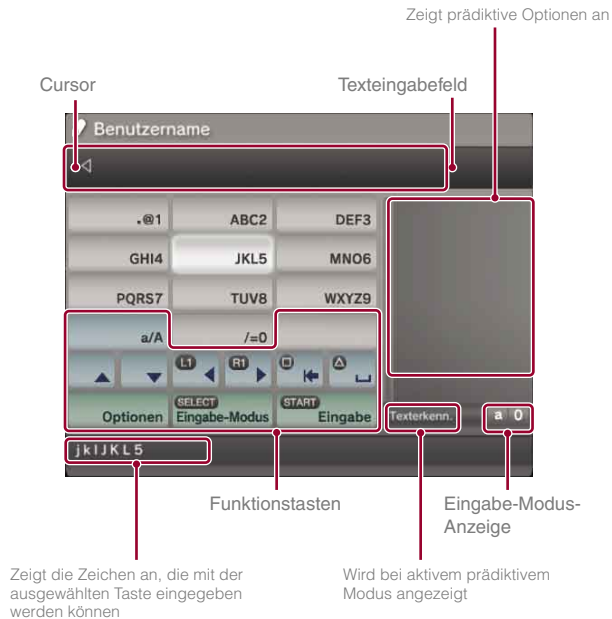

Liste der Tasten

Welche Tasten angezeigt werden, hängt vom Eingabe-Modus und anderen Bedingungen ab.

Tasten	Funktion
	Einfügen eines Zeilenumbruchs
	Verschieben des Cursors
	Löschen des Zeichens links vom Cursor
	Einfügen eines Leerzeichens
	Aufrufen des Menüs „Optionen“
	Wechseln des Eingabe-Modus
	Bestätigen von getippten, aber noch nicht eingegebenen Zeichen und Ausblenden der Tastatur

FR

DE

IT

NL

Eingeben von Zeichen





Wenn Sie im prädiktiven Modus die ersten paar Buchstaben eines Wortes eingeben, wird eine Liste häufig verwendeter Wörter angezeigt, die mit diesen Buchstaben anfangen. Daraufhin können Sie mit den Richtungstasten das gewünschte Wort auswählen. Wenn Sie mit dem Eingeben von Text fertig sind, wählen Sie die Taste „Eingabe“. Die Tastatur wird ausgeblendet.

Tipps



Sie können auch die Methode zur Texteingabe mittels Tastendruck verwenden. Wechseln Sie mit der Taste „Optionen“ die Texteingabemethode. Bei der Texteingabe mittels Tastendruck werden Wörter, die aus der Kombination eines Buchstabens (oder einer Zahl) auf den einzelnen Tasten gebildet werden können, als Wortvorschläge angezeigt. Wenn Sie beispielsweise die Taste „DEF3“ auswählen, werden Wörter, die mit d, e, f oder 3 beginnen, im Fenster mit den Wortvorschlägen rechts neben der Bildschirmtastatur aufgelistet. Wenn es keine Wortvorschläge gibt, wird das Symbol „>“ angezeigt.

Eingabe-Modus-Typen

Die Eingabe-Modus-Typen hängen von der ausgewählten Systemsprache ab.

Eingabe-Modus-Anzeige	Eingabe-Modus	Beispiele für mögliche Zeichen
	English	a b c d e 1 2 3 4 5
	ABCÀ	é í ó ç ñ 1 2 3 4 5
	123	1 2 3 4 5
	URL	.com/ .net/ html gif

Tipps

Als Sprachen für die Texteingabe stehen die unterstützten Systemsprachen zur Verfügung. Sie definieren die Systemsprache mit  (Einstellungen) ➔  (System-Einstellungen) ➔ „Systemsprache“.

Beispiel: Wenn „Systemsprache“ auf „Français“ gesetzt ist, können Sie Text in Französisch eingeben.

Verwenden einer USB-Tastatur

Sie können Zeichen über eine USB-Tastatur (separat erhältlich) eingeben. Wenn der Texteingabebildschirm angezeigt wird und Sie eine Taste auf der angeschlossenen USB-Tastatur drücken, wird das entsprechende Zeichen in den Texteingabebildschirm übernommen.

Tipps

Bei einer USB-Tastatur steht der prädiktive Modus nicht zur Verfügung.

Verwenden der Bildschirmtastatur

FR

DE

IT

NL

Informazioni sulla documentazione del sistema PS3™

La documentazione del sistema PS3™ comprende quanto segue:

- **Sicurezza e assistenza tecnica**

Prima di utilizzare il prodotto, leggere attentamente questo documento, poiché contiene informazioni sulla sicurezza relative all'uso del sistema PS3™, alla risoluzione dei problemi, alle caratteristiche tecniche e altre informazioni.

- **Guida di riferimento rapido (questo documento)**

Questo documento contiene informazioni sulla configurazione del sistema PS3™, sulla preparazione per l'uso e sulle operazioni hardware di base.

- **Guida per l'utente accessibile da : (eu.playstation.com/manuals)**

Questo documento online, a cui è possibile accedere tramite Internet, contiene informazioni dettagliate sull'uso del software del sistema PS3™ (**► pag 87).

Verificare di avere tutto quanto elencato. Qualora mancasse qualcosa, contattare il servizio clienti PlayStation® appropriato e reperibile su qualsiasi manuale software PlayStation®, PlayStation®2 e PLAYSTATION®3.

Sistema PLAYSTATION®3

Controller wireless SIXAXIS™

Documentazione stampata



Cavo di
Alimentazione AC

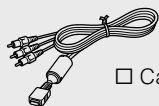

Cavo AV



Cavo USB



Cavo Ethernet



Presa per
Connettore Euro-AV



Amici

Chat e invio messaggi



Rete

Connessione a Internet



Gioco

Giocare



Video

Visualizzare video



Musica

Ascoltare musica



Foto

Visualizzare immagini



Impostazioni

Regolare le impostazioni del sistema PS3™



Utenti

Selezionare utenti da connettere al sistema PS3™

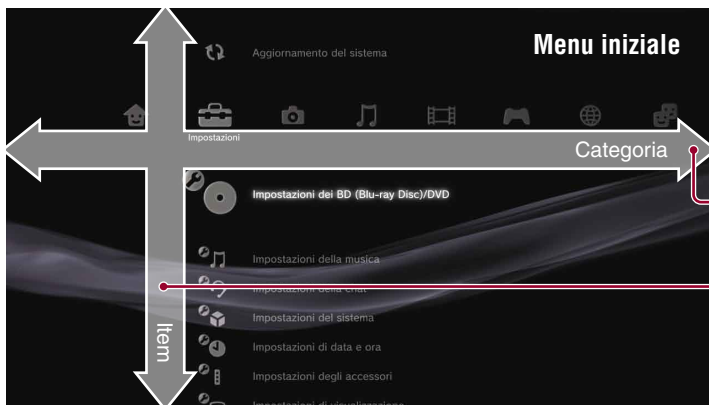

Utilizzo della "XMB" (XrossMediaBar)

Il sistema PS3™ include un'interfaccia utente denominata "XMB" (XrossMediaBar). La schermata principale di "XMB" viene denominata "menu iniziale".

- 1 Selezionare una categoria utilizzando i tasti destra e sinistra.
- 2 Selezionare un elemento utilizzando i tasti su e giù.
- 3 Premere il tasto  per confermare l'item selezionato.

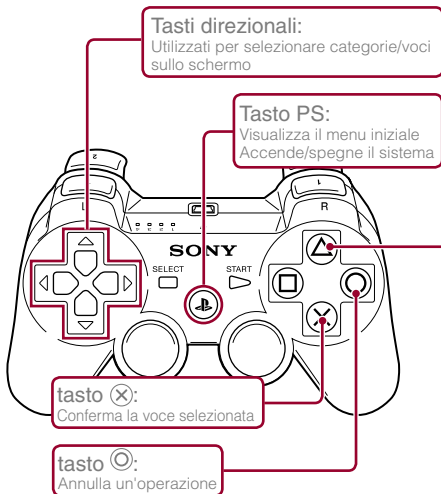

Tasto : Visualizza il menu opzioni/pannello di controllo

Selezionando un'icona e premendo il tasto  verrà visualizzato il menu opzioni.

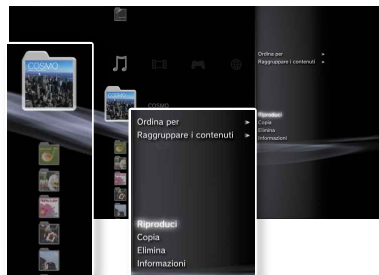

Icone

Menu opzioni

Premendo il tasto  durante la riproduzione del contenuto verrà visualizzato il pannello di controllo.



Pannello di controllo

01 Prima di iniziare

Nomi dei componenti

Lato anteriore del sistema

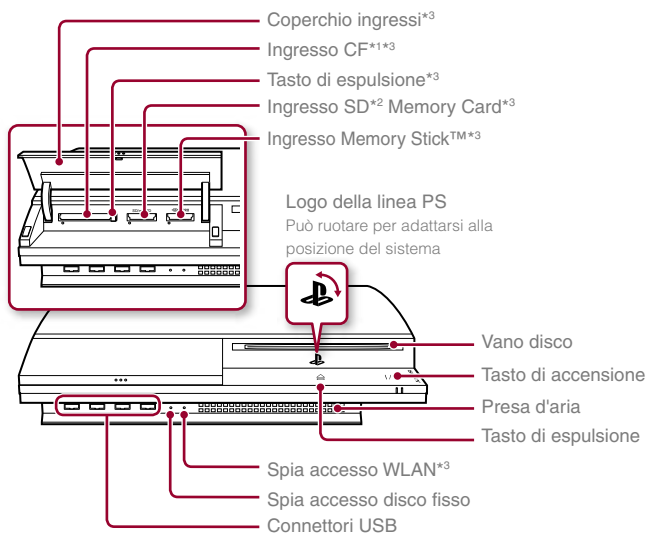

*1 CompactFlash® *2 Secure Digital *3 Solo su modelli dotati

Lato posteriore del sistema

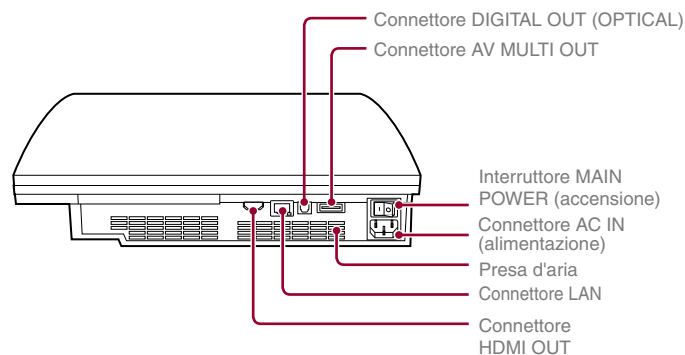

Suggerimento

Il sistema può essere sistemato in posizione orizzontale o verticale. Se posizionato in verticale, effettuare le impostazioni mostrate nel diagramma sulla destra.

Nota

Non collocare il sistema in un'area esposta a polvere eccessiva o fumo di sigarette. La polvere e i residui del fumo di sigaretta che si accumulano sui componenti interni (ad esempio la lente) possono provocare malfunzionamenti del sistema.

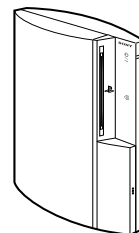

Controller wireless SIXAXIS™

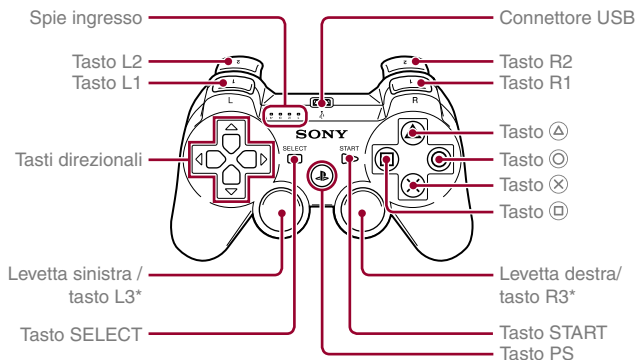

* I tasti L3 e R3 funzionano quando si premono le levette.

Suggerimento

Per informazioni più dettagliate sul controller wireless, vedere "Utilizzare il controller wireless SIXAXIS™" (**► pag 74).

⚠ Attenzione

- Non utilizzare il sistema all'interno di un cabinet chiuso o in luoghi tali che possono provocare il surriscaldamento. L'utilizzo in luoghi chiusi può causare il surriscaldamento del sistema e provocare incendi, lesioni e malfunzionamenti.
- Se la temperatura interna del sistema diventa troppo elevata, la spia di accensione inizierà a lampeggiare alternativamente in rosso e in verde. In tal caso, spegnere il sistema (**► pag 73) e lasciarlo inutilizzato per qualche tempo. Dopo che il sistema si è raffreddato, spostarlo in un luogo ventilato e riprendere l'utilizzo.

FR

DE

IT

NL

02 Prima di iniziare

Impostazione del sistema PS3™

Flusso di processo per l'impostazione del sistema

Fase 1: Connessione a un televisore ➡ Pag 66



Fase 2: Collegare i dispositivi audio digitali ➡ Pag 69



Fase 3: Connettere il cavo Ethernet ➡ Pag 70



Fase 4: Connettere il cavo di alimentazione AC ➡ Pag 71



Fase 5: Eseguire la configurazione iniziale del software di sistema ➡ Pag 71

Fase 1: Connessione a un televisore

Uscita video sul sistema PS3™

Il sistema PS3™ offre due tipi di risoluzione: HD e SD. Per verificare la modalità video supportata, consultare il manuale di istruzioni del televisore in uso.

	HD (High Definition)			SD (Standard Definition)	
Modalità video *1	1080p	1080i	720p	576p	576i *2
Rapporto	16:9	16:9	16:9	16:9 4:3	16:9 4:3

*1 Questo numero indica il numero di linee di scansione. "i" sta per "interlacciamento" e "p" sta per "progressivo". Utilizzare risultati progressivi in video di alta qualità con tremolio minimo.

*2 L'impostazione dell'uscita video sul sistema verrà visualizzata come "Normale (PAL)".

Schermi in cui si evidenzia la diversa risoluzione

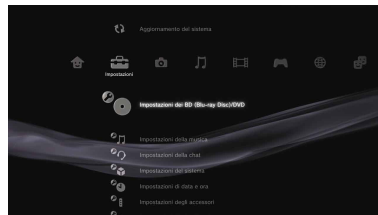



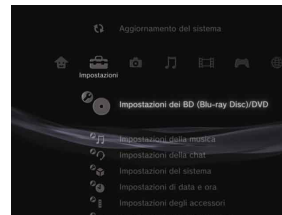



Schermo HD

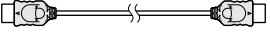

Schermo SD

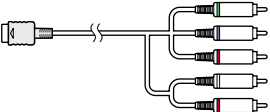
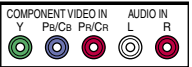
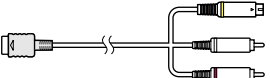
Tipi di cavi per l'uscita video

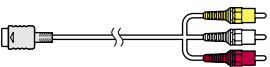
La risoluzione dello schermo dipende dai connettori di input del televisore e dal tipo di cavi utilizzati. Selezionare un cavo idoneo al televisore in uso.

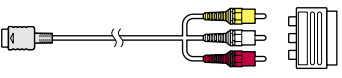
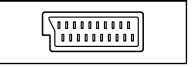
Tipo di cavo	Connettore di entrata del televisore	Modalità video supportate*1
Cavo HDMI (venduto separatamente) 	Connettore HDMI IN 	1080p / 1080i / 720p / 576p
Cavo component AV (venduto separatamente) 	Connettore component VIDEO IN 	1080p / 1080i / 720p / 576p / 576i*2
Cavo S VIDEO (venduto separatamente) 	Connettore S VIDEO IN 	576i*2
Cavo AV (fornito) 	Connettore VIDEO IN (composito) 	576i*2
Cavo AV (fornito) Presa per connettore Euro-AV (fornita) 	Connettore Euro-AV (SCART) 	576i*2

*1 A seconda del tipo di televisore o del contenuto da riprodurre, alcune modalità video potrebbero non essere supportate.

*2 L'impostazione dell'uscita video sul sistema verrà visualizzata come "Normale (PAL)".

Metodi di connessione

⚠ Attenzione

- Non inserire il cavo di alimentazione AC del sistema in una presa prima di aver fatto tutti gli altri collegamenti.
- La presa da incasso deve essere installata vicino all'apparecchio e deve essere facilmente accessibile.

Connessione a un televisore con cavo HDMI

Collegare il sistema al televisore utilizzando un cavo HDMI (venduto separatamente). Un cavo HDMI può trasmettere segnali video e audio e permette di ottenere video e audio con una perdita minima di qualità dell'immagine.

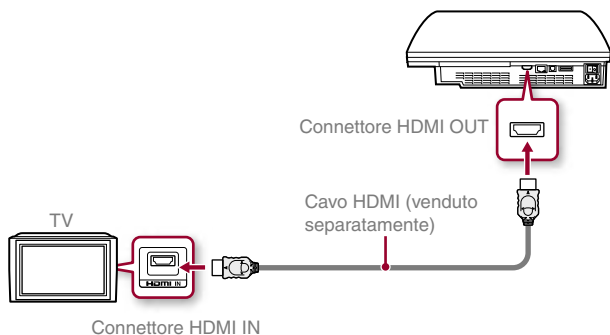

Connessione con altri tipi di cavi

Connettere un cavo non HDMI al connettore AV MULTI OUT del sistema.

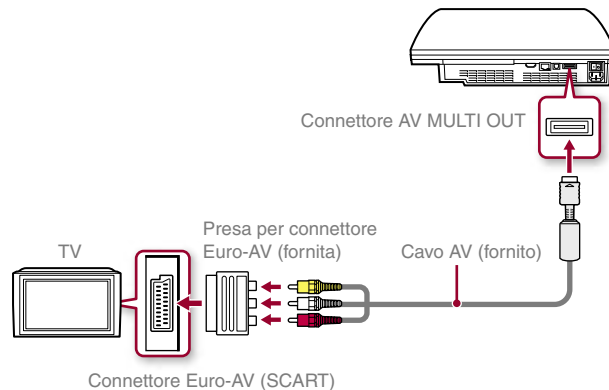

Esempio: connessione con il cavo AV fornito



Suggerimento

Se si cambia il tipo di cavo utilizzato per collegare il sistema, l'immagine potrebbe non essere visualizzata. In tal caso, spegnere e accendere nuovamente il sistema premendo il tasto di accensione sul lato anteriore fino ad udire un breve suono (circa 5 secondi). L'immagine verrà visualizzata con la risoluzione predefinita del sistema.

Fase 2: Collegare i dispositivi audio digitali

È possibile connettere dispositivi audio che supportano un'uscita audio digitale, come un ricevitore AV per sistemi home entertainment.

Suggerimento

Per connettere un dispositivo audio digitale al sistema, entrare in  (Impostazioni) ➔  (Impostazioni dell'audio) ➔ "Impostazioni di uscita audio", quindi regolare le impostazioni del dispositivo audio come necessario.

Uscita audio sul sistema PS3™

I canali supportati possono variare a seconda del connettore di uscita da utilizzare.

Connettori di uscita del sistema PS3™	Canali da poter utilizzare in uscita		
	2 Ch.	5.1 Ch.	7.1 Ch.
Connettore AV MULTI OUT	○	-	-
Connettore connettore DIGITAL OUT (OPTICAL)*1	○	○	-
Connettore HDMI OUT	○	○	○*2 *3

*1 Non è possibile emettere l'audio di un Super Audio CD dal connettore connettore DIGITAL OUT (OPTICAL).

*2 Per emettere audio 7.1 Ch. dal connettore HDMI OUT è necessario un dispositivo compatibile con Linear PCM 7.1 Ch.

*3 Questo sistema non supporta l'output da DTS-HD 7.1 Ch. L'audio DTS-HD 7.1 Ch. viene emesso dal canale 5.1 o da un canale più basso.

Connessione con cavo ottico

L'audio sarà emesso dal cavo ottico. Le immagini verranno trasmesse dal cavo di uscita video.

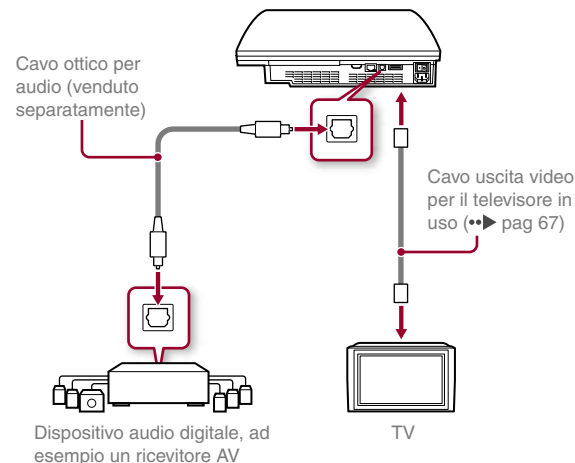

FR

DE

IT

NL

Connessione con cavo HDMI

Sia l'audio che il video verranno trasmessi dal cavo HDMI. È possibile emettere le immagini del televisore con un dispositivo audio.

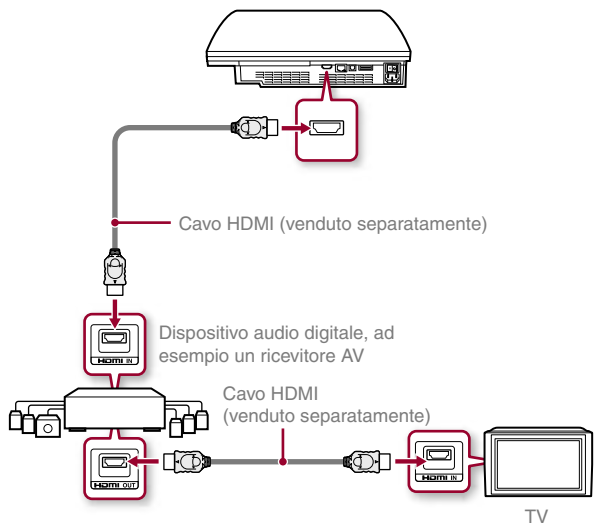

Suggerimenti

- Se il televisore in uso non ha un connettore di entrata HDMI, utilizzare un cavo uscita video del tipo adatto (►► pag 67) per connetterlo direttamente al sistema PS3.
- Se un dispositivo è collegato al sistema PS3™ con un cavo HDMI, non spegnere il dispositivo mentre il sistema PS3™ è acceso (la spia di accensione è verde). In caso contrario potrebbero verificarsi distorsioni dell'audio o suoni anomali.

Fase 3: Connettere il cavo Ethernet

Con un cavo Ethernet è possibile collegare il sistema a Internet. Per informazioni dettagliate sulle impostazioni di rete, vedere "Regolare le impostazioni di rete" (►► pag 82).

⚠ Attenzione

Questo sistema supporta le reti 10BASE-T, 100BASE-TX e 1000BASE-T. Non connettere una linea telefonica standard o altri tipi di cavi non compatibili con il sistema, poiché potrebbero verificarsi surriscaldamenti, incendi o problemi di funzionamento.

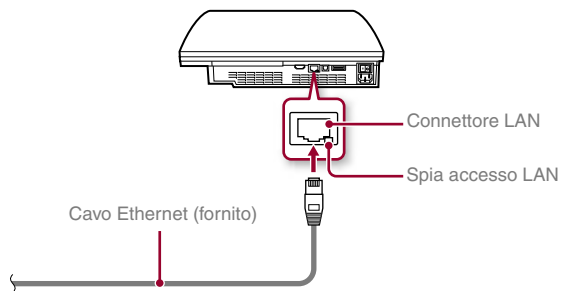

Suggerimento

Se si utilizza un sistema PS3™ dotato di funzione LAN wireless, è possibile connettersi a Internet senza utilizzare il cavo Ethernet. Per informazioni più dettagliate, consultare "Connessione wireless" (►► pag 83).

Fase 4: Connettere il cavo di alimentazione AC

Connettere il cavo di alimentazione AC.

⚠ Attenzione

- Non inserire il cavo di alimentazione AC del sistema in una presa prima di aver fatto tutti gli altri collegamenti.
- La presa da incasso deve essere installata vicino all'apparecchio e deve essere facilmente accessibile.

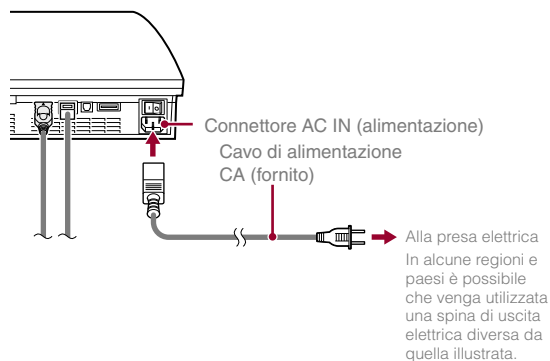

Fase 5: Eseguire la configurazione iniziale del software di sistema

Dopo aver avviato il sistema eseguire la configurazione iniziale.

- 1 **Accendere il televisore**
- 2 **Accendere l'interruttore MAIN POWER (accensione).**

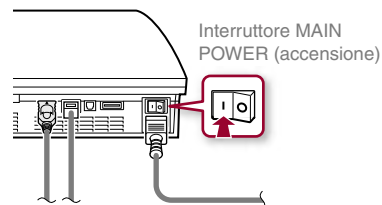

La spia di accensione si accende in rosso fisso per indicare che il sistema è entrato in modalità standby.

- 3 **Premere il tasto di accensione.**

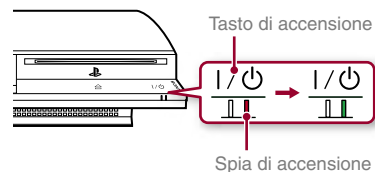

La spia di accensione si accende in verde e sullo schermo del televisore viene visualizzata l'immagine.

4 Collegare il controller wireless al sistema utilizzando un cavo USB.

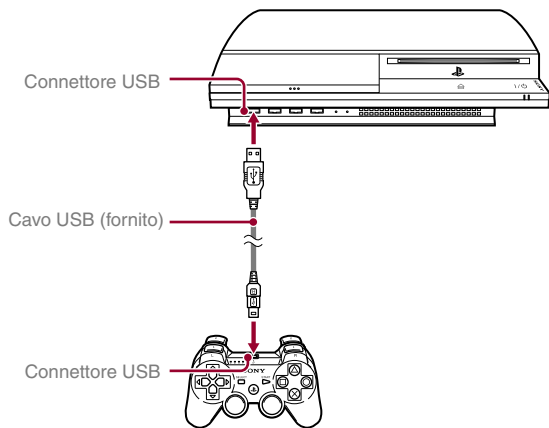

5 Premere il tasto PS sul controller.



Il sistema riconosce il controller wireless. Una volta effettuato il riconoscimento del controller, viene visualizzata la schermata di configurazione iniziale.

6 Eseguire la configurazione iniziale.





Seguire le istruzioni a schermo e inserire le impostazioni per la lingua del sistema, il fuso orario, la data, l'ora e il nome utente. Una volta completata la configurazione iniziale, sullo schermo del televisore verrà visualizzato il menu iniziale (►► pag 63).

Suggerimenti

- Per informazioni dettagliate sull'inserimento di testo, vedere "Usare la tastiera a schermo" (►► pag 89).
- Le impostazioni definite durante la configurazione iniziale possono essere modificate sotto  (Impostazioni) o  (Utenti). Per informazioni dettagliate, consultare la guida utente online (►► pag 87).

Regolare le impostazioni dell'uscita video

In base al connettore e al tipo di cavo utilizzato, potrebbe essere necessario regolare le impostazioni dell'uscita video per ottenere una visualizzazione HD sullo schermo del televisore (►► pag 66).

Per regolare le impostazioni, entrare in  (Impostazioni) ►  (Impostazioni di visualizzazione) ► "Impostazioni dell'uscita video" e seguire le istruzioni a schermo.

Accensione/spegnimento del sistema PS3™

Uso di un controller wireless SIXAXIS™

Premere il tasto PS.

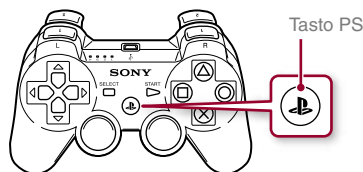

Spegnere il sistema

Tenere premuto il tasto PS per due o più secondi. Quando sullo schermo viene visualizzato il messaggio "Spegnere il sistema", selezionarlo, quindi premere il tasto \otimes .

Suggerimento

Prima di utilizzare un controller wireless, è necessario innanzitutto effettuare il pairing con il sistema (**► pag 74).

Uso del tasto del sistema

1 Premere il tasto di accensione.

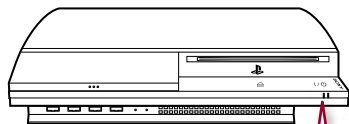

Spia di accensione

Stato della spia di accensione

	Verde fisso	Sistema acceso
	Verde lampeggiante	Sistema in spegnimento
	Rosso fisso	Sistema spento (modalità standby)
	Spento	Interruttore MAIN POWER (accensione) spento

Spegnere il sistema

Tenere premuto il tasto di accensione per due o più secondi.

Nota

Verificare che il sistema sia in modalità standby (spia di accensione rossa) prima di spegnere il sistema utilizzando l'interruttore MAIN POWER (accensione) posto nella parte posteriore. Se si spegne il sistema utilizzando l'interruttore MAIN POWER (accensione) quando non è in modalità standby, ciò potrebbe causare malfunzionamenti o danneggiare il sistema.

2 Premere il tasto PS sul controller wireless.

Viene assegnato un numero di controller.

04 Operazioni base

Utilizzare il controller wireless SIXAXIS™

Preparazione all'uso

Per utilizzare un controller wireless, è necessario registrare o effettuare l'accoppiamento tra il controller e il sistema PS3™ e assegnare un numero al controller.

Fase 1: Effettuare l'accoppiamento del sistema e del controller

- La prima volta che vengono utilizzati
- Quando si usa per la prima volta un sistema PS3™ diverso



Fase 2: Assegnazione di un numero al controller

Ogni volta che il sistema viene acceso

Fase 1: Accoppiamento del sistema e del controller

Quando si usa un controller per la prima volta, o quando si usa un sistema PS3™ diverso, è necessario effettuare l'accoppiamento dei dispositivi. Se si accende il sistema e si collega il controller utilizzando un cavo USB, il pairing verrà eseguito automaticamente.

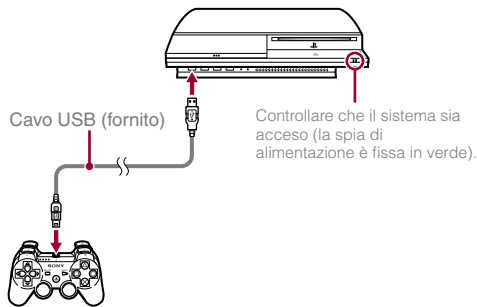

Fase 2: Assegnazione di un numero al controller

Ogni volta che si accende il sistema è necessario assegnare un numero al controller.

Premere il tasto PS.

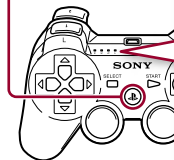

Tutte le spie ingresso lampeggiano.



Quando al controller è stato assegnato un numero, le spie ingresso per il numero assegnato si accendono fisse in rosso.



È possibile collegare fino a 7 controller contemporaneamente. Il numero di controller è indicato dal numero sopra le spie ingresso. Per i numeri da 5-7, aggiungere il numero di spie accese.

Esempio: Il numero assegnato al controller è 5.

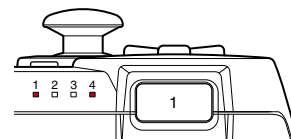

Suggerimenti

- l'accoppiamento e l'assegnazione dei numeri dei controller possono essere effettuati solo quando il sistema è acceso (quando la spia di accensione è fissa in verde).
- Quando un controller per il quale è già stato effettuato l'accoppiamento viene utilizzato con un altro sistema PS3™, l'accoppiamento originale viene annullato. Se il controller è stato utilizzato con un altro sistema, effettuare nuovamente l'accoppiamento.
- Se il controller o il sistema vengono spenti, le spie della porta sul controller si spengono e il numero assegnato viene annullato.

Utilizzare il controller wireless SIXAXIS™

Utilizzare il controller wireless

Se si disconnette il cavo USB, è possibile utilizzare il controller senza fili. Per usare il controller senza fili è necessario caricare le batterie.

Suggerimento

Il cavo USB può essere connesso o disconnesso mentre il controller e il sistema sono accesi.

Caricare il controller

Con il sistema acceso (la spia di accensione è verde), collegare il controller al sistema mediante il cavo USB. Le spie ingresso del controller lampeggiano lentamente e la batteria inizia a caricarsi. Quando la batteria è carica, le spie ingresso smettono di lampeggiare.

Suggerimenti

- Il controller può essere utilizzato anche mentre è sotto carica.
- Caricare in un ambiente a temperatura compresa tra 10°C e 30°C. La carica potrebbe non essere efficace se viene effettuata in ambienti diversi.

Livello di carica della batteria

Tenendo premuto il tasto PS per più di due secondi è possibile controllare sullo schermo il livello di carica della batteria.

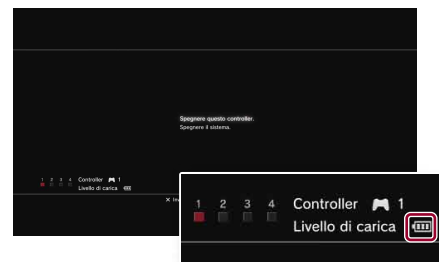

	La batteria è completamente carica.
	La batteria si sta scaricando.
	Il livello di carica della batteria è basso.
	La batteria è scarica. La spia ingresso del controller lampeggia rapidamente. Caricare il controller.

Suggerimento

A seconda dell'ambiente o delle condizioni di utilizzo, il livello di carica restante potrebbe non essere visualizzato correttamente e la durata della batteria potrebbe variare.

FR

DE

IT

NL

05 Operazioni base

Riproduzione di contenuti

Blu-ray Disc (BD)/DVD/CD

1 Inserire il disco.

Nel menu iniziale viene visualizzata un'icona.

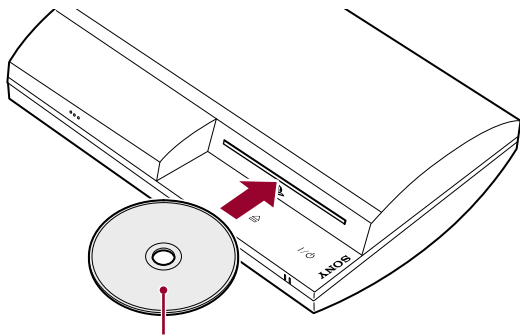

Inserire il disco con il lato con l'etichetta verso l'alto.

2 Selezionare l'icona, quindi premere il tasto ⊗.

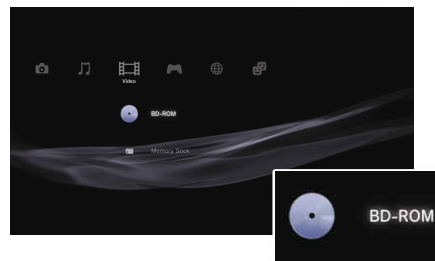

Inizia la riproduzione.

In base al disco, è possibile visualizzare un elenco del contenuto riproducibile.

Espellere un disco

Arrestare la riproduzione, quindi toccare il tasto di espulsione.

Suggerimento

Per istruzioni su come uscire dai giochi, vedere "Giocare" (►► pag 79).

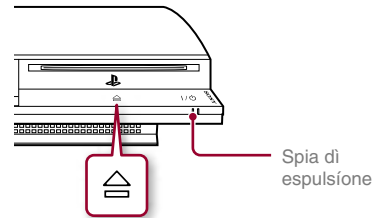

Tasto di espulsione

Spia di espulsione

Memory Stick™/SD Memory Card/CompactFlash® (solo nei modelli dotati)

1 Inserire il supporto di memoria.

Nel menu iniziale viene visualizzata un'icona.

Aprire il coperchio ingresso.

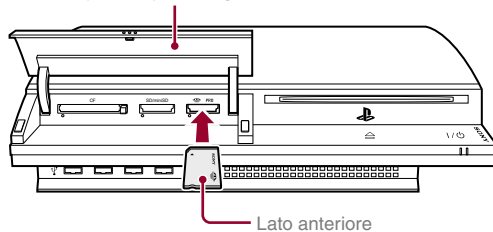

Lato anteriore

Esempio: Quando si inserisce una Memory Stick™

2 Selezionare l'icona, quindi premere il tasto ⊗.



Viene visualizzato un elenco del contenuto riproducibile.

Suggerimento

Quando con il sistema PS3™ si usa una Memory Stick Duo™/miniSD card, è possibile inserire il supporto senza usare un adattatore.

Espellere il supporto di memoria

Verificare che la spia accesso non lampeggi, quindi espellere.

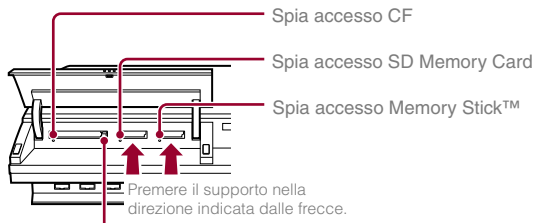

Premere il supporto nella direzione indicata dalle frecce.

Premere il tasto di espulsione CF.

Nota

Quando la spia accesso lampeggia, il sistema sta eseguendo il salvataggio, il caricamento o la cancellazione dei dati. Quando la spia accesso lampeggia, non rimuovere il supporto di memoria o spegnere il sistema.

FR

DE

IT

NL

Dispositivi USB

Se si utilizza un cavo USB è possibile connettere dispositivi esterni, come ad esempio dispositivi compatibili con la USB Mass Storage Class. È possibile connettere dispositivi esterni quando il sistema è acceso. Fare riferimento anche alle istruzioni fornite con il dispositivo esterno da collegare.

1 Collegare il dispositivo USB.

Nel menu iniziale viene visualizzata un'icona.

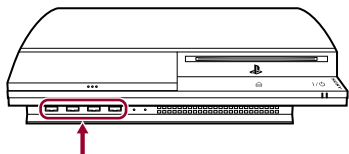

Dispositivo esterno, ad esempio una fotocamera digitale

2 Selezionare l'icona, quindi premere il tasto (X).

Viene visualizzato un elenco del contenuto riproducibile.

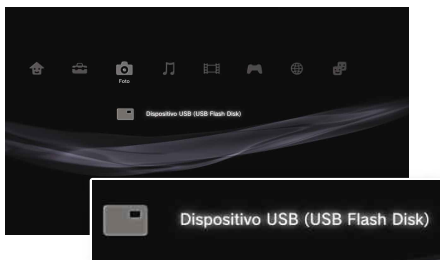

Note

- Durante il salvataggio, il caricamento o la cancellazione dei dati, non rimuovere i dispositivi USB, né spegnere il sistema. In caso contrario, i dati potrebbero andare persi o venire rovinati.
- Quando si utilizza un'unità flash USB con un interruttore di protezione dalla scrittura, non utilizzare l'interruttore se il dispositivo è collegato al sistema PS3™. In caso contrario, i dati potrebbero andare persi o venire rovinati.

Formati di file che possono essere riprodotti o visualizzati

I formati di file che possono essere riprodotti o visualizzati dal sistema sono ATRAC, MP3, AAC, JPEG e MPEG-4. Per informazioni aggiornate, consultare la guida utente online (►► pag 87).

Suggerimenti

- Nella colonna della categoria compatibile sono visualizzati soltanto file riproducibili o visualizzabili sul sistema PS3™ (esempio: le immagini sono visualizzate nella colonna Foto).
- A seconda del supporto di memoria, è possibile che vengano visualizzate soltanto alcune cartelle presenti sul supporto. Se si seleziona "Visualizza tutto" dal menu delle opzioni (►► pag 63), verranno visualizzate tutte le cartelle salvate sul supporto di memoria.

Nota

In caso di perdita o danneggiamento del software o dei dati, non sarà possibile ripristinarli o recuperarli. Pertanto, laddove possibile, si consiglia di eseguire backup periodici dei dati presenti sul disco fisso per evitare che vadano persi o siano danneggiati. SCEE non sarà responsabile per qualsivoglia perdita o danneggiamento dei dati, dei file o del software.

06 Gioco

Giocare

Avvio/uscita da un gioco

Avvio di un gioco

Inserire un disco, selezionare l'icona, quindi premere il tasto .

Uscita da un gioco

Durante la partita, tenere premuto il tasto PS del controller wireless per almeno 2 secondi. Nella schermata che viene visualizzata selezionare "Esci dal gioco".

Quando si avvia o si esce dal software in formato PlayStation®2, il numero di controller assegnato viene annullato. Seguire i passaggi indicati sotto per assegnare un numero di controller.

- Dopo aver iniziato una partita: quando sullo schermo viene visualizzato il contenuto del software del gioco, premere il tasto PS.
- Dopo essere usciti dal gioco: quando sullo schermo viene visualizzato il menu iniziale, premere il tasto PS.

Alcuni titoli software per PlayStation®2 potrebbero non funzionare correttamente su questo sistema. Per informazioni aggiornate sui titoli software compatibili visitare il sito web all'indirizzo faq.eu.playstation.com/bc

Suggerimento

Per salvare i dati del software in formato PlayStation®2/PlayStation® è necessario creare una Memory Card interna (•► pag 80).

Impostazioni del controller

È possibile regolare le impostazioni del controller durante la partita. Premere il tasto PS per almeno 2 secondi, quindi selezionare una voce delle impostazioni sullo schermo visualizzato.

Cambiamento della Modalità analogica

È possibile cambiare la modalità del controller. Passare alla modalità supportata dal software. In alcuni software, la modalità cambia automaticamente.

Modifica dei numeri del controller



È possibile modificare il numero assegnato a un controller. Quando la porta del controller da utilizzare è specificata dal software, passare al numero di controller supportato.*

* Non è possibile assegnare la porta del controller 2-D utilizzando il sistema PS3™.

Suggerimento

È possibile verificare il numero di controller assegnato al momento premendo il tasto PS per almeno 2 secondi.

Dati salvati per il software in formato PS3™

I dati salvati per il software in formato PS3™ vengono salvati sull'hard disk del sistema. I dati vengono visualizzati sotto  (Gioco) ➔  (Utilità dei dati salvati).

FR

DE

IT

NL

Dati salvati per software in formato PlayStation®2/ PlayStation®

Per salvare dati di software in formato PlayStation®2/PlayStation® è necessario creare memory card interne sull'hard disk e assegnare le card agli ingressi.

Fase 1: Creare una memory card interna.

Creare una memory card interna nell'hard disk in sostituzione della memory card (8MB) (per PlayStation®2) o memory card.



- Memory Card (8MB) (per PlayStation®2)
- Memory Card

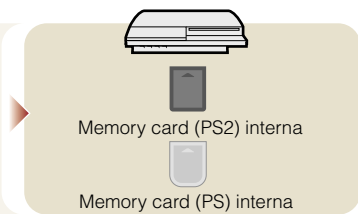

Fase 2: Assegnarle un ingresso.

Inserire la memory card interna nell'ingresso interno dell'hard disk invece di una MEMORY CARD nell'ingresso della console PlayStation®2 o PlayStation®.

Ingressi MEMORY CARD

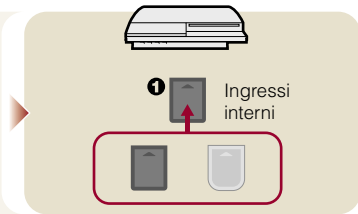
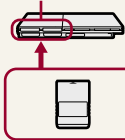

Fase 1: Creare una memory card interna

- 1 Selezionare (Utilità della Memory Card (PS/PS2)) sotto (Gioco) nel menu iniziale, quindi premere il tasto .







- 2 Selezionare (Nuova Memory Card interna), quindi premere il tasto .

Per creare la memory card interna seguire le istruzioni sullo schermo.

Tipi di memory card interna

Tipo	Tipo di dati che possono essere salvati
Memory card (PS2) interna	Dati salvati dal software in formato PlayStation®2 (i dati salvati da software di formato PlayStation® non possono essere salvati).
Memory card (PS) interna	Dati salvati da software in formato PlayStation®

Fase 2: Assegnarle un ingresso

- 1** Selezionare  (Utilità della Memory Card (PS/PS2)) sotto  (Gioco) nel menu iniziale, quindi premere il tasto .
- 2** Selezionare la memory card interna che si desidera utilizzare, quindi premere il tasto .



Assegnarle un ingresso.

Suggerimenti

- A seconda del software, gli ingressi possono essere preassegnati. Per ulteriori informazioni, fare riferimento alle istruzioni in dotazione con il software.
- È possibile assegnare ingressi durante la partita. Premere il tasto PS del controller wireless per almeno 2 secondi, quindi selezionare "Assegna ingressi" nella schermata visualizzata.

Utilizzo dei dati salvati su una Memory Card (8MB) (per PlayStation®2) o su una Memory Card

Per utilizzare i dati salvati su una Memory Card (8MB) (per PlayStation®2) o su Memory Card, è necessario copiare i dati in una memory card interna all'interno dell'hard disk. Per copiare i dati è necessario utilizzare un adattatore per Memory Card (venduto separatamente).

- 1** Selezionare  (Utilità della Memory Card (PS/PS2)) sotto  (Gioco) nel menu iniziale, quindi premere il tasto .
- 2** Collegare l'adattatore per Memory Card al sistema.

- 3** Inserire nell'adattatore la memory card che si desidera copiare.

Viene visualizzata l'icona per  (Memory Card (PS)) o  (Memory Card (PS2)).

- 4** Selezionare la memory card, quindi premere il tasto .

Per copiare i dati seguire le istruzioni sullo schermo.

Suggerimenti

- A seconda del tipo, i dati salvati da una Memory Card (8MB) (per PlayStation®2) o da una Memory Card vengono copiati in una memory card interna come illustrato di seguito.

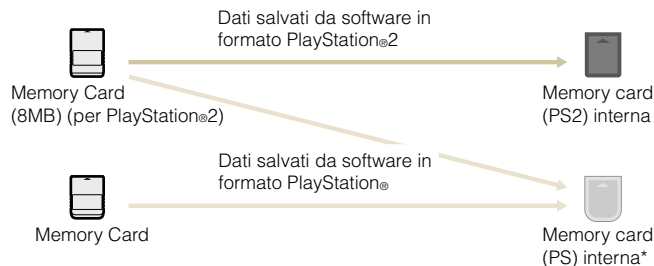

* Se i dati salvati da copiare sono molti, il sistema creerà automaticamente memory card (PS) interne multiple.

- Non è possibile copiare dati salvati sull'hard disk su una Memory Card (8MB) (per PlayStation®2) o una Memory Card.

Regolare le impostazioni di rete

Connessione via cavo

Le seguenti istruzioni spiegano come connettersi a Internet utilizzando un cavo Ethernet.

Esempio di configurazione di rete via cavo

La configurazione di rete e il tipo di connessione possono variare in base all'attrezzatura usata e all'ambiente di rete.

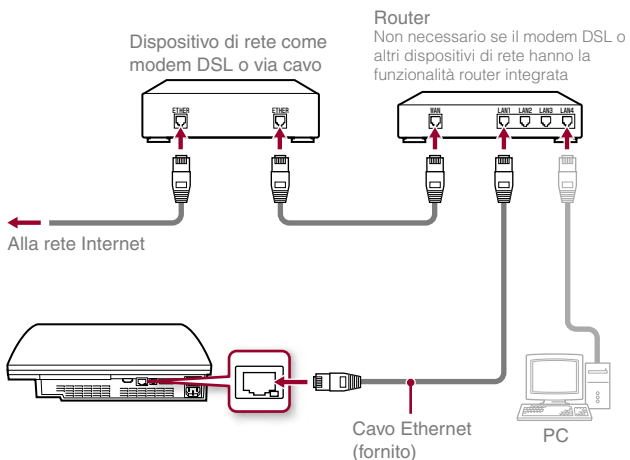

Suggerimento

Un router è un dispositivo che permette di connettere più dispositivi a una stessa linea Internet. Un router è necessario quando vengono connessi a Internet nello stesso momento un PC e il sistema PS3™.

Preparare il necessario

Per una connessione via cavo a Internet sono necessari:

- un abbonamento a un provider di servizi Internet (ISP)
- un dispositivo di rete come un modem DSL o un router
- un cavo Ethernet (fornito)

Impostare la connessione a Internet

Per effettuare una connessione via cavo a Internet normalmente non è necessario modificare le impostazioni predefinite. Se non è possibile utilizzare le impostazioni predefinite per la connessione, seguire le istruzioni seguenti per regolare le impostazioni.

- 1** Selezionare (Impostazioni di rete) sotto (Impostazioni) nel menu iniziale, quindi premere il tasto .
- 2** Selezionare "Impostazioni della connessione Internet", quindi premere il tasto .
- Se viene visualizzato un messaggio che annuncia che la connessione a Internet verrà interrotta, selezionare "Sì", quindi premere il tasto .
- 3** Selezionare "Connessione via cavo", quindi premere il tasto .

Regolare le impostazioni di rete

4 Selezionare "Tipiche" o "Personalizzate" ed eventualmente regolare le impostazioni.



Seguire le istruzioni sullo schermo per regolare le impostazioni necessarie.

Tipiche	Le impostazioni di base sono impostate automaticamente.
Personalizzate	È possibile inserire manualmente informazioni dettagliate sulle impostazioni. Per informazioni sulle impostazioni fare riferimento alle istruzioni fornite dal provider di servizi Internet o allegate al dispositivo di rete.

Per informazioni dettagliate sulle impostazioni di rete fare riferimento alla guida utente online (►► pag 87).

Connessione wireless (solo nei modelli dotati della funzione LAN wireless)

Le seguenti istruzioni spiegano come connettersi a Internet utilizzando una connessione wireless.

Esempio di configurazione di rete wireless

La configurazione di rete e il tipo di connessione possono variare in base all'attrezzatura usata e all'ambiente di rete.

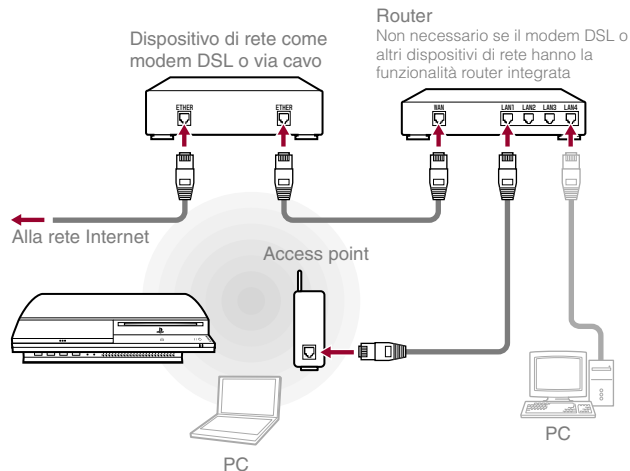

Suggerimento

Un access point è un dispositivo che permette la connessione di rete senza utilizzare un cavo fisico.

FR

DE

IT

NL

Regolare le impostazioni di rete



Preparare il necessario

Per installare il sistema per la connessione wireless a Internet sono necessari.

- un abbonamento a un provider di servizi Internet (ISP)
- un dispositivo di rete come un modem DSL o un router
- un access point*
- informazioni di installazione per l'access point (SSID, chiave WEP, chiave WPA)

* le informazioni di installazione non sono necessarie se si usa un router wireless con funzioni wireless incorporate

Suggerimenti

- Quando si effettua la connessione a Internet in modalità wireless, potrebbero verificarsi interferenze nel segnale a seconda delle condizioni di utilizzo dei dispositivi di rete wireless. Se la velocità di trasferimento dei dati Internet diminuisce o se il controller wireless non funziona correttamente, utilizzare un cavo Ethernet per effettuare una connessione via cavo.
- A seconda dell'access point utilizzato, per connettersi a Internet potrebbe essere necessario l'indirizzo MAC del sistema. L'indirizzo MAC per il sistema è reperibile sotto  (Impostazioni) ➔  (Impostazioni del sistema) ➔ "Informazioni sul sistema".

Impostare la connessione a Internet

Per la connessione wireless a Internet è necessario definire le impostazioni di rete.

Le impostazioni di rete possono variare a seconda del tipo di access point e dell'ambiente di rete. Le seguenti istruzioni illustrano la configurazione di rete più frequente.

1 Selezionare  (Impostazioni di rete) sotto  (Impostazioni) nel menu iniziale, quindi premere il tasto .

2 Selezionare "Impostazioni della connessione Internet", quindi premere il tasto .

Se viene visualizzato un messaggio che annuncia che la connessione a Internet verrà interrotta, selezionare "Sì", quindi premere il tasto .

3 Selezionare "Wireless", quindi premere il tasto destra.

4 Selezionare "Scandisci", quindi premere il tasto destra.

Il sistema cercherà gli access point a disposizione e li visualizzerà in un elenco.



Suggerimento

Quando si usa un access point che supporta le impostazioni automatiche selezionare "Automatiche" e seguire le istruzioni sullo schermo. e le impostazioni necessarie saranno completate automaticamente. Per informazioni sugli access point che supportano le impostazioni automatiche contattare i produttori di access point.

Regolare le impostazioni di rete

5 Selezionare l'access point che si desidera utilizzare, quindi premere il tasto **X**.

Un SSID è un codice o un nome assegnato all'access point. Se non si sa quale SSID utilizzare o se l'SSID non viene visualizzato contattare il personale che ha impostato o che effettua la manutenzione dell'access point.

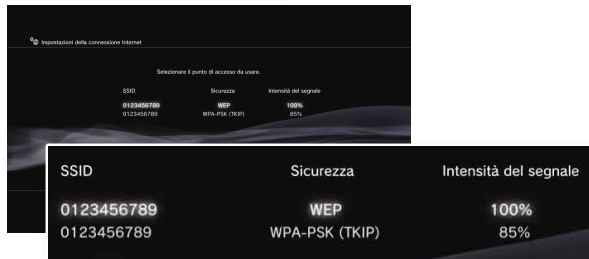
**6** Confermare l'SSID per l'access point, quindi premere il tasto **destra**.**7** Selezionare le security settings necessarie, quindi premere il tasto **destra**.

Le security settings variano a seconda dell'access point utilizzato. Per determinare quali sono le impostazioni da utilizzare contattare il personale che ha impostato o che effettua la manutenzione dell'access point.

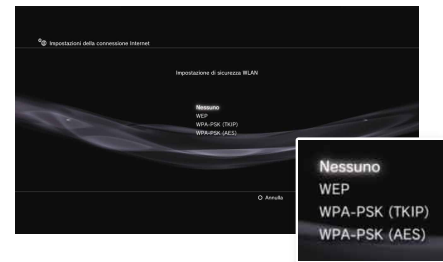
**8** Inserire l'encryption key, quindi premere il tasto **destra**.

Il campo per l'encryption key presenterà un asterisco (*) per ogni carattere digitato. Se non si conosce la chiave contattare il personale che ha impostato o che effettua la manutenzione dell'access point.

FR

DE

IT

NL

9 Selezionare "Tipiche" o "Personalizzate" ed eventualmente regolare le impostazioni.

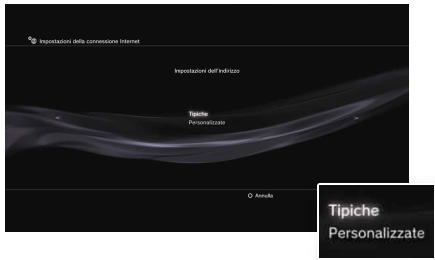

Seguire le istruzioni sullo schermo per regolare le impostazioni necessarie.

Tipiche	Le impostazioni di base sono impostate automaticamente.
Personalizzate	È possibile inserire manualmente informazioni dettagliate sulle impostazioni. Per informazioni sulle impostazioni fare riferimento alle istruzioni fornite dal provider di servizi Internet o allegate al dispositivo di rete.

Per informazioni dettagliate sulle impostazioni di rete fare riferimento alla guida utente online (**► pag 87).

Se le impostazioni di rete sono completate, il sistema PS3™ si connette automaticamente a Internet quando il sistema viene acceso. La connessione resta attiva fino a quando il sistema è acceso.

Usare il browser per Internet

1 Selezionare **www** (Browser per Internet) sotto **globe** (Rete) nel menu iniziale, quindi premere il tasto **X**.

Si aprirà il browser per Internet. Durante il caricamento della pagina viene visualizzata un'icona "occupato".

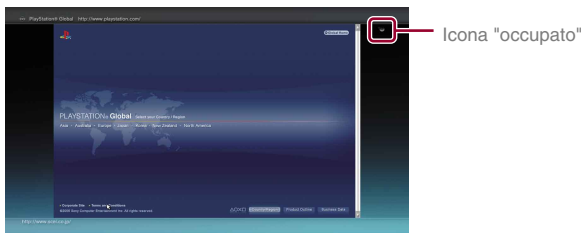

Operazioni base del browser per Internet

Tasti direzionali	Portare il cursore su un link
Stick destro	Scorrere nella direzione desiderata
Tasto L1	Tornare alla pagina precedente
Tasto START	Inserire un indirizzo
Tasto Δ	Visualizzare / non visualizzare il menu

Visualizzare la guida utente

È possibile utilizzare il browser per Internet per visualizzare la guida utente online del sistema PS3™. Selezionare **?** (Manuale di istruzioni online) sotto **globe** (Rete) nel menu iniziale, quindi premere il tasto **X**.

Guida utente sistema PLAYSTATION®3

accessibile da : eu.playstation.com/manuals

La guida può anche essere visualizzata con il browser del PC.

Creazione di un account PLAYSTATION®Network

Con la creazione di un account PLAYSTATION®Network, è possibile utilizzare la chat nella sezione **Amici**, il servizio di rete online del sistema PS3™ e altre funzioni. Entrare in **Amici**, selezionare **Iscriviti al PLAYSTATION®Network**, quindi premere il tasto **X**. Verrà visualizzata la schermata per la creazione dell'account.



Suggerimenti

- Per creare un account è necessaria una connessione a Internet.
- Il contenuto del servizio PLAYSTATION®Network può variare a seconda della regione.

Aggiornamenti del sistema PS3™

Aggiornando il software del sistema PS3™ è possibile aggiungere caratteristiche e/o patch di sicurezza. Per usare la versione più nuova del software del sistema eseguire aggiornamenti frequenti.

Per informazioni sugli aggiornamenti visitare <http://eu.playstation.com/ps3>.



Utilizzare i dati dell'aggiornamento per sovrascrivere al software del sistema in uso.



Il software del sistema è aggiornato.

Note



- Durante l'aggiornamento non spegnere il sistema e non rimuovere il supporto di memoria inserito. Se l'aggiornamento viene annullato prima che sia stato completato, il software di sistema potrebbe essere danneggiato e potrebbe rendersi necessaria l'assistenza tecnica o la sostituzione del sistema stesso.
- Durante l'aggiornamento il tasto di accensione sul lato anteriore del sistema è disattivato.
- A seconda del contenuto, potrebbe non essere possibile giocare senza un precedente aggiornamento del software del sistema.
- Dopo aver aggiornato il software di sistema non è possibile ritornare a una versione precedente.

Come eseguire l'aggiornamento



L'aggiornamento può essere eseguito in uno dei modi seguenti.

Aggiornamento di rete

È possibile eseguire l'aggiornamento scaricando i dati da Internet. Viene automaticamente scaricato l'aggiornamento più recente.

Selezionare  (Impostazioni) ➔  (Aggiornamento del sistema) ➔ "Aggiorna tramite Internet".



Aggiornamento da supporto di memoria

È possibile eseguire l'aggiornamento usando i dati salvati su una Memory Stick™ o su un altro supporto. Selezionare  (Impostazioni) ➔  (Aggiornamento del sistema) ➔ "Aggiorna tramite supporti di memorizzazione".

Suggerimento

I dati dell'aggiornamento possono anche essere contenuti in un disco giochi.

Controllare la versione del software di sistema

È possibile controllare le informazioni sulla versione del sistema selezionando  (Impostazioni) ➔  (Impostazioni del sistema) ➔ "Informazioni sul sistema". Il nome della versione attuale viene visualizzato nel campo Software di sistema.

10 Tastiera

Usare la tastiera a schermo

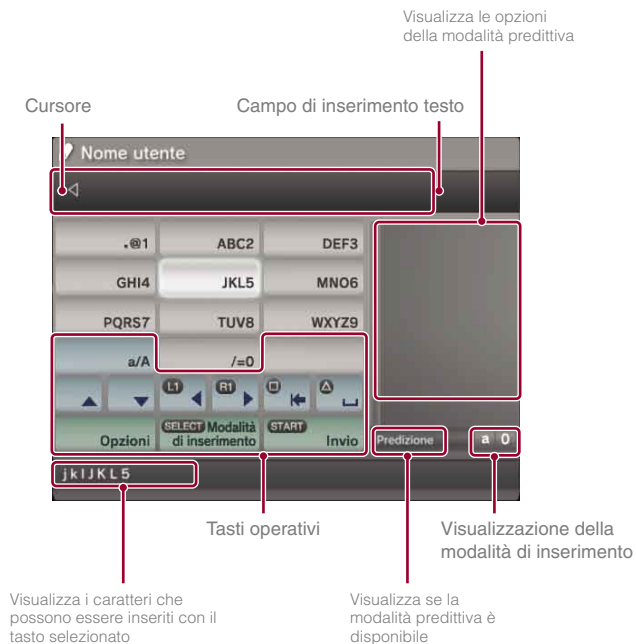

Elenco dei tasti

I tasti visualizzati variano a seconda della modalità di inserimento e di altre condizioni.

Tasti	Spiegazione
	Inserisce un'interruzione di riga
	Muove il cursore
	Cancella il carattere a sinistra del cursore
	Inserisce uno spazio
	Visualizza il menu opzioni
	Cambia la modalità di inserimento
	Conferma i caratteri digitati ma non inseriti ed esce dalla tastiera

FR

DE

IT

NL

Usare la tastiera a schermo

Digitare i caratteri





Utilizzando la modalità predittiva, è possibile inserire le prime lettere della parola; viene quindi visualizzato un elenco delle parole usate più comunemente e che iniziano con tali lettere. Per selezionare il termine desiderato, utilizzare i tasti direzionali. Dopo aver inserito il testo selezionare il tasto "Invio" per uscire dalla tastiera.

Suggerimento



È inoltre possibile utilizzare la modalità di inserimento del testo con una sola pressione. Utilizzare il tasto "Opzioni" per cambiare la modalità di inserimento del testo. Quando si utilizza questa funzione, le parole che possono essere create utilizzando combinazioni ricavate da una lettera (o un numero) su ogni tasto selezionato, vengono visualizzate come termini possibili. Ad esempio, se si seleziona il tasto "DEF3", le parole che iniziano con d, e, f o 3 vengono elencate nella finestra dei termini possibili sul lato destro della tastiera a schermo. Se non vi sono termini possibili, viene visualizzato il simbolo ">".

Tipo di modalità di inserimento

La modalità di inserimento dipende dalla lingua del sistema selezionata.

Visualizzazione della modalità di inserimento	Modalità di inserimento	Esempi di caratteri che possono essere digitati
	English	a b c d e 1 2 3 4 5
	ABCÀ	é í ó ç ñ 1 2 3 4 5
	123	1 2 3 4 5
	URL	.com/ .net/ html gif

Suggerimento

Le lingue che si possono usare per l'inserimento di testo sono le lingue del sistema supportate. La lingua del sistema può essere impostata sotto  (Impostazioni) ➔  (Impostazioni del sistema) ➔ "Lingua del sistema".

Esempio: se "Lingua del sistema" è impostata su "Français", è possibile digitare un testo in francese.

Usare una tastiera USB

È possibile inserire i caratteri utilizzando una tastiera USB (venduta separatamente). Mentre è visualizzata la schermata di inserimento testo, dopo aver premuto un tasto della tastiera USB collegata l'utente potrà utilizzare la tastiera USB per immettere testo.

Suggerimento

Quando si usa una tastiera USB non è possibile usare la modalità predittiva.

Usare la tastiera a schermo

FR

DE

IT

NL

Over de documentatie van het PS3™-systeem

De documentatie van het PS3™-systeem omvat het volgende:

- **Veiligheid en ondersteuning**

Lees dit document aandachtig voordat u het product in gebruik neemt. Het bevat informatie over de veiligheid met betrekking tot het gebruik van het PS3™-systeem, verhelpen van storingen en andere informatie.

- **Verkorte handleiding (dit document)**

Dit document bevat informatie over de installatie van het PS3™-systeem, de voorbereiding voor gebruik en de basisbediening van de hardware.

- **Gebruikershandleiding toegang van : (eu.playstation.com/manuals)**

Dit onlinedocument kunt u openen via internet en bevat gedetailleerde informatie over het gebruik van de software van het PS3™-systeem (**► pagina 117).

Controleer of u al deze items hebt. Als er items ontbreken, neem dan contact op met de hulplijn van de bevoegde PlayStation®-klantenservice die vermeld staat in elke PlayStation®, PlayStation®2- en PLAYSTATION®3-softwarehandleiding.

PLAYSTATION®3-systeem

SIXAXIS™ draadloze controller

Gedrukte documentatie



Netsnoer

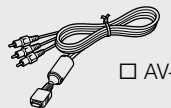

AV-kabel



USB-kabel



Ethernet-kabel



Euro-AV-Adapter



Vrienden

Chatten en berichten uitwisselen



Netwerk

Verbinding met het internet



Game

Games spelen



Video

Video afspelen



Muziek

Muziek afspelen



Foto

Afbeeldingen weergeven



Instellingen

Het PS3™-systeem instellen



Gebruikers

Gebruikers selecteren om op het PS3™-systeem in te loggen

Gebruik van de "XMB" (XrossMediaBar)

Het PS3™-systeem heeft een gebruikersinterface met de naam "XMB" (XrossMediaBar). Het hoofdscherm voor "XMB" is het "home-menu".

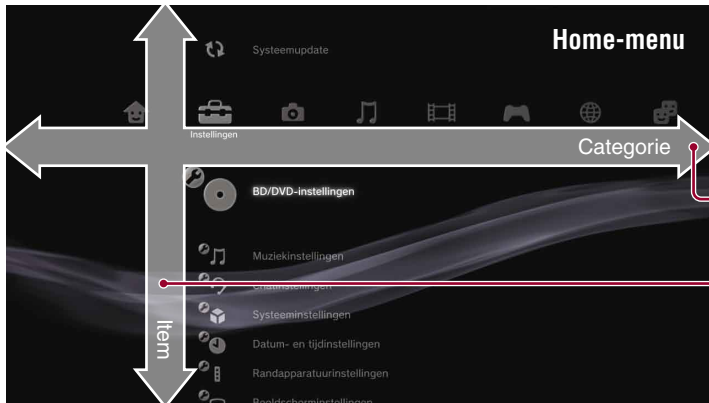

- 1 Selecteer een categorie met de toetsen links/rechts.
- 2 Selecteer een item met de toetsen omhoog/omlaag.
- 3 Druk op de \times -toets om het geselecteerde item te bevestigen.

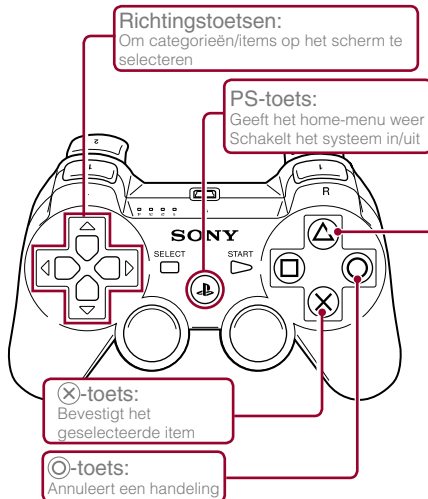

\triangle -toets: Geeft het optiesmenu/bedieningspaneel weer

Een pictogram selecteren en op de \triangle -toets drukken zal het optiesmenu weergeven.



Pictogrammen Optiesmenu

Door op de \triangle -toets te drukken terwijl er inhoud wordt afgespeeld, verschijnt het bedieningspaneel op het scherm.



Bedieningspaneel

FR

DE

IT

NL

01 Aan de slag

Namen van onderdelen

Voorkant van het systeem

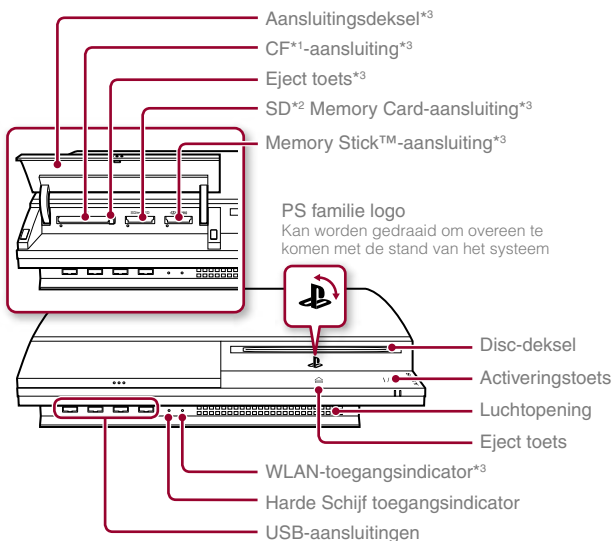

*¹ CompactFlash® *² Secure Digital *³ Enkel op uitgeruste modellen

Achterkant van het systeem

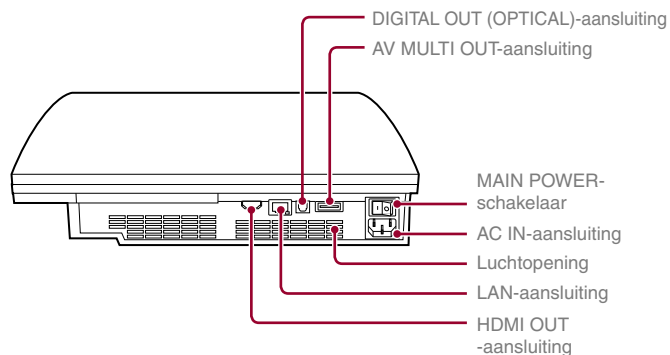

Tip

Het systeem kan verticaal of horizontaal worden gezet. Volg de tekening aan de rechterkant als u het systeem verticaal wilt zetten.

Opmerking

Plaats het systeem niet in een ruimte met veel stof of sigarettenrook. Opgehoopt stof of resten van sigarettenrook op de interne onderdelen (zoals de lens) kunnen defecten veroorzaken.

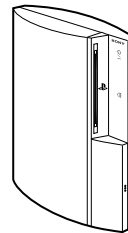

SIXAXIS™ draadloze controller

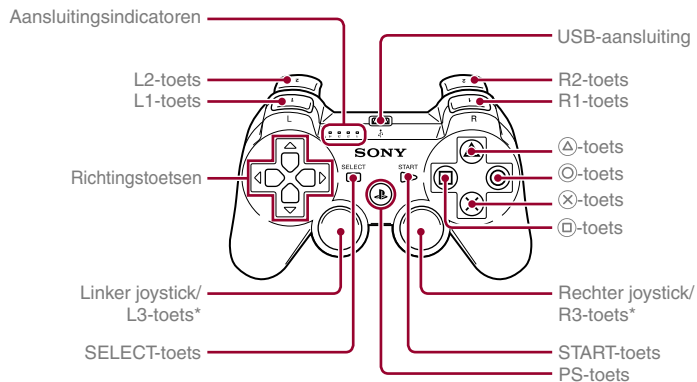

* De L3- en R3-toetsen werken wanneer er op de sticks wordt gedrukt.

Tip

Voor meer informatie over de draadloze controller, zie "De SIXAXIS™ draadloze controller gebruiken" (►► pagina 104).

⚠ Opgepast

- Gebruik het systeem niet in een gesloten kast of op andere plaatsen waar warmte kan opbouwen. Hierdoor kan het systeem oververhit worden en zo brand, verwondingen of defecten veroorzaken.
- Als de interne temperatuur van het systeem hoog wordt, begint de activiteitsindicator afwisselend rood en groen te knipperen. Schakel het systeem in dit geval uit (►► pagina 103) en gebruik het een tijdje niet. Zodra het systeem is afgekoeld kunt u het naar een plaats met goede ventilatie verhuizen en het verder gebruiken.

FR

DE

IT

NL

02 Aan de slag

Het PS3™-systeem instellen

Procedure voor het instellen van het systeem

Stap 1: Sluit aan op een tv
••► Pagina 96



Stap 2: Sluit de digitale audioapparaten aan
••► Pagina 99



Stap 3: Sluit de Ethernet-kabel aan
••► Pagina 100



Stap 4: Sluit het netsnoer aan
••► Pagina 101



Stap 5: Voer de initiële setup van de systeemsoftware uit
••► Pagina 101

Stap 1: Sluit aan op een tv

Video-uitvoer op het PS3™-systeem

Het PS3™-systeem kan twee soorten resoluties weergeven: HD en SD. Raadpleeg de handleiding van de tv om te controleren welke videomodus wordt ondersteund.

	HD (High Definition)			SD (Standard Definition)	
Videomodus *1	1080p	1080i	720p	576p	576i *2
Beeldverhouding	16:9	16:9	16:9	16:9 4:3	16:9 4:3

*1 Dit cijfer geeft het aantal scanlijnen weer. "i" staat voor interlace, "p" voor progressive. Gebruik van progressive resulteert in video van hoge kwaliteit met een minimum aan flikkering van het beeldscherm.

*2 De video-uitvoerinstellingen op het systeem worden weergegeven als "Standaard (PAL)".

Schermen die het resolutieverschil tonen

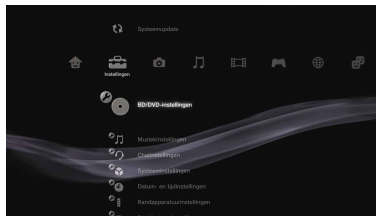





HD-scherm



SD-scherm

Kabeltypes voor video-uitvoer

De resolutie die op de tv wordt weergegeven verschilt naargelang de ingangen van de tv en het type van de aangesloten kabel. Gebruik een kabel die geschikt is voor de gebruikte tv.

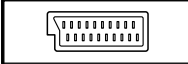
Kabeltype	Aansluiting op de tv	Ondersteunde videomodi*1
HDMI-kabel (apart verkrijgbaar)	HDMI IN-aansluiting 	1080p / 1080i / 720p / 576p
Component AV-kabel (apart verkrijgbaar)	Component VIDEO IN-aansluiting 	1080p / 1080i / 720p / 576p / 576i*2
S VIDEO-kabel (apart verkrijgbaar)	S VIDEO IN-aansluiting 	576i*2
AV-kabel (meegeleverd)	VIDEO IN-aansluiting (composiet) 	576i*2
AV-kabel (meegeleverd) Euro-AV-adapter (SCART) (meegeleverd)	Euro-AV-Adapter (SCART) 	576i*2

*1 Afhankelijk van het type tv of de af te spelen inhoud, worden sommige videomodi mogelijk niet ondersteund.

*2 De video-uitvoerinstellingen op het systeem worden weergegeven als "Standaard (PAL)".

Aansluitmethodes

⚠ Opgepast

- Steek het netsnoer van het systeem niet in een stopcontact voordat u alle andere nodige aansluitingen hebt uitgevoerd.
- Het stopcontact moet zich in de buurt van het apparaat bevinden en eenvoudig toegankelijk zijn.

Aansluiten op een tv met een HDMI-kabel

Sluit het systeem op de tv aan met een HDMI-kabel (apart verkrijgbaar). Een HDMI-kabel voert zowel video als audio uit en laat u toe om, met een minimaal verlies aan beeldkwaliteit, van video en audio met digitale kwaliteit te genieten.

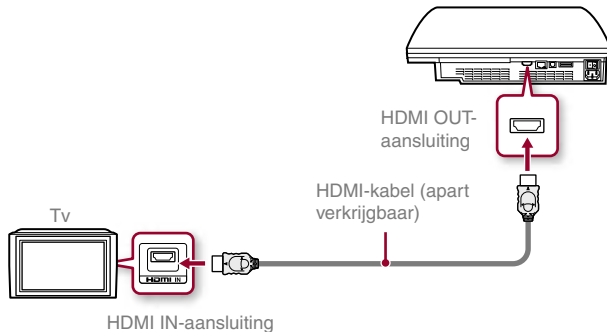

Met andere kabeltypes aansluiten

Andere kabels dan de HDMI-kabel sluit u aan op de AV MULTI OUT-aansluiting van het systeem.

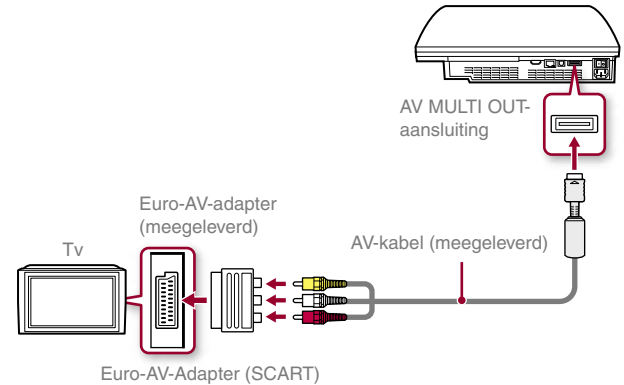

Bijvoorbeeld: Als u de bijgeleverde AV-kabel gebruikt



Tip

Als u een andere soort kabel gebruikt om het systeem aan te sluiten, wordt het beeld mogelijk niet weergegeven. Als dit gebeurt, schakel dan het systeem uit en schakel het opnieuw in door de aan/uit-toets op de voorkant van het systeem aan te raken tot u een korte piepton hoort (ongeveer 5 seconden). Het beeld wordt weergegeven in de standaardresolutie van het systeem.

Stap 2: Sluit de digitale audioapparaten aan

U kunt audioapparaten aansluiten die digitale audio-uitvoer ondersteunen, zoals een AV-ontvanger voor een home theater-systeem.

Tip

Ga, bij het aansluiten van een digitaal audioapparaat op het systeem, naar  (Instellingen) ➔  (Geluidinstellingen) ➔ "Instellingen audio-uitvoer" en pas de instellingen aan volgens de vereisten van het audioapparaat.

Audio-uitvoer op het PS3™-systeem

De ondersteunde kanalen kunnen verschillen naargelang de gebruikte uitgang.

Uitgangen van het PS3™-systeem	Kanalen die kunnen worden gebruikt voor uitvoer		
	2 kan.	5.1 kan.	7.1 kan.
AV MULTI OUT-aansluiting	○	-	-
DIGITAL OUT (OPTICAL)-aansluiting *1	○	○	-
HDMI OUT-aansluiting	○	○	○ *2*3

*1 Audio van een Super Audio CD kan niet worden uitgevoerd via de DIGITAL OUT (OPTICAL)-aansluiting.

*2 Een toestel compatibel met Linear PCM 7.1 kan. is vereist om 7.1-kanaals audio uit te voeren via de HDMI OUT-aansluiting.

*3 Dit systeem ondersteunt geen DTS-HD 7.1 Ch.-audio. DTS-HD 7.1 Ch.-audio wordt via een 5.1 of lager kanaal uitgevoerd.

Aansluiten met een optische kabel

De audio zal via de optische kabel worden uitgevoerd. Het beeld zal via de video-uitvoerkabel worden gestuurd.

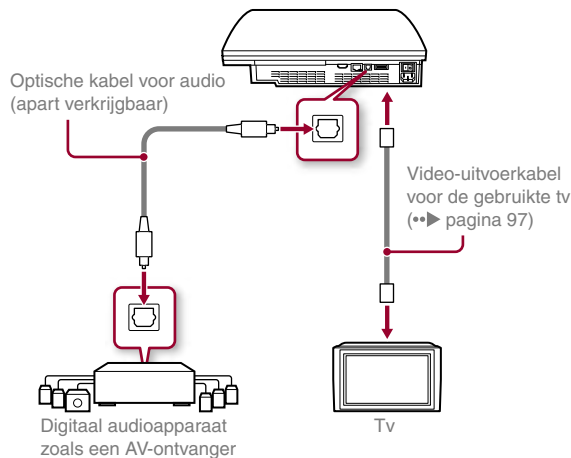

FR

DE

IT

NL

Aansluiten met een HDMI-kabel

Zowel audio als video zullen via de HDMI-kabel worden uitgevoerd. U kunt het tv-beeld via een audioapparaat uitvoeren.

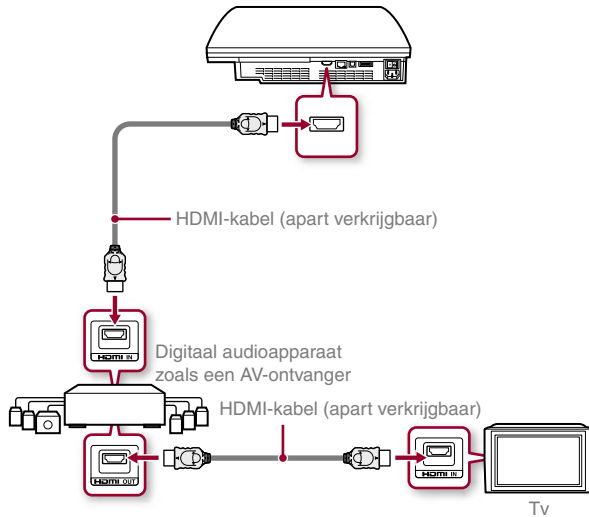

Tips

- Gebruik de juiste video-uitvoerkabel voor uw tv (•► pagina 97) om hem rechtstreeks op het PS3™-systeem aan te sluiten als deze niet met een HDMI-aansluiting is uitgerust.
- Als een apparaat met een HDMI-kabel op het PS3™-systeem is aangesloten, schakel dan het apparaat niet uit terwijl het PS3™-systeem is ingeschakeld (activiteitsindicator brandt groen). Indien u dit wel doet kunnen geluidsstoornissen of abnormale geluiden voorkomen.

Stap 3: Sluit de Ethernet-kabel aan

Met behulp van de Ethernet-kabel kunt u het systeem met het internet verbinden. Voor meer informatie over netwerkinstellingen, zie "Netwerkinstellingen wijzigen" (•► pagina 112).

⚠️ Opgepast

Het systeem ondersteunt 10BASE-T, 100BASE-TX en 1000BASE-T-netwerken. Sluit geen standaard telefoonlijn of andere types snoeren of kabels aan die niet compatibel zijn met het systeem. Dit kan warmteontwikkeling, brand of een defect veroorzaken.

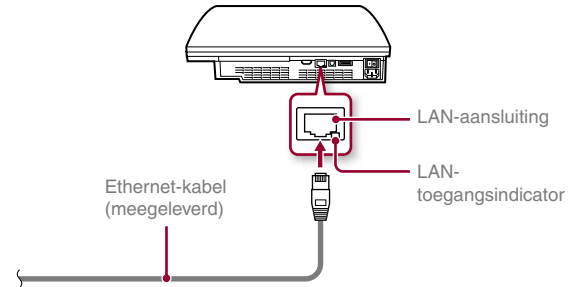

Tip

Als u een PS3™-systeem gebruikt dat met de functie draadloos LAN is uitgerust, kunt u verbinding maken met het internet zonder een Ethernet-kabel te gebruiken. Voor meer informatie, raadpleeg "Een draadloze verbinding gebruiken" (•► pagina 113).

Stap 4: Sluit het netsnoer aan

Sluit het netsnoer aan.

⚠ Opgepast

- Steek het netsnoer van het systeem niet in een stopcontact voordat u alle andere nodige aansluitingen hebt uitgevoerd.
- Het stopcontact moet zich in de buurt van het apparaat bevinden en eenvoudig toegankelijk zijn.

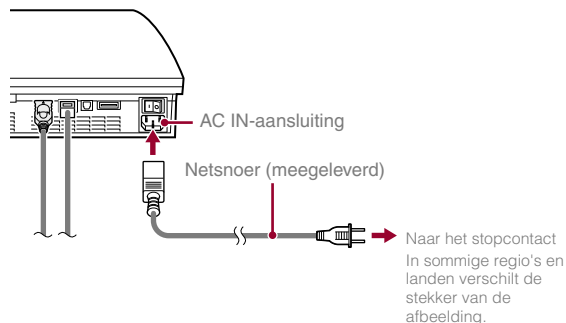
**Stap 5: Voer de initiële setup van de systeemsoftware uit**

Voer de initiële setup uit nadat u het systeem hebt ingeschakeld.

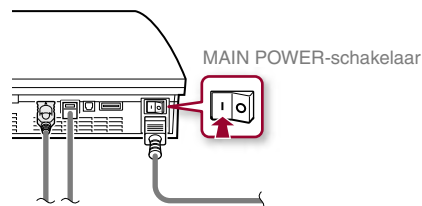
1 Schakel de tv in.**2 Zet de MAIN POWER-schakelaar aan.**

De activiteitsindicator brandt ononderbroken rood om aan te geven dat het systeem in de stand-bystand staat.

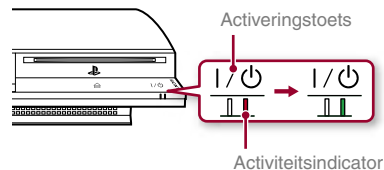
3 Raak de activeringstoets aan.

De activiteitsindicator wordt groen en het beeld verschijnt op het tv-scherm.

4 Sluit de draadloze controller via een USB-kabel op het systeem aan.

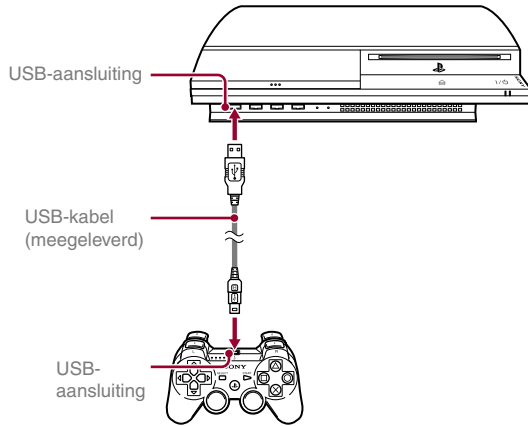

5 Druk op de PS-toets op de controller.



Het systeem zal de draadloze controller herkennen. Nadat het systeem de controller heeft herkend, zal het scherm voor de initiële setup worden weergegeven.

6 Voer de initiële setup uit.





Volg de instructies op het scherm om de instellingen voor de systeemtaal, tijdzone, datum en tijd en gebruikersnaam te bepalen. Nadat de initiële setup voltooid is, zal het home-menu (•▶ pagina 93) op het tv-scherm worden weergegeven.

Tips

- Voor meer informatie over het invoeren van tekst, zie "Het schermtoetsenbord gebruiken" (•▶ pagina 119).
- Instellingen die tijdens de initiële setup werden gemaakt, kunnen worden gewijzigd onder  (Instellingen) of  (Gebruikers). Raadpleeg de online gebruikershandleiding voor meer informatie (•▶ pagina 117).

De instellingen van de video-uitvoer wijzigen

Afhankelijk van de gebruikte aansluiting en het type kabel moeten de instellingen van de video-uitvoer mogelijk worden aangepast om de HD-resolutie op het tv-scherm weer te geven (•▶ pagina 96).

Ga naar  (Instellingen) →  (Beeldscherminstellingen) → "Instellingen video-uitvoer" en volg de instructies op het scherm om de instellingen aan te passen.

03 Basishandelingen

Het PS3™ systeem in-/uitschakelen

Een SIXAXIS™ draadloze controller gebruiken

Druk op de PS-toets.

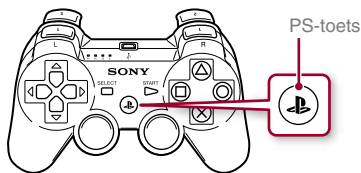

Het systeem uitschakelen

Houd de PS-toets gedurende minstens twee seconden ingedrukt. Wanneer het bericht "Schakel het systeem uit." wordt weergegeven op het scherm, selecteer het en druk op de \otimes -toets.

Tip



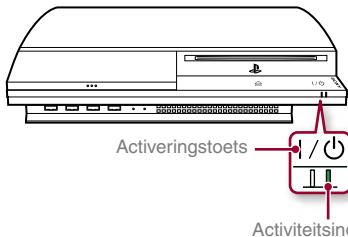

Voordat u een draadloze controller gebruikt, moet u die eerst koppelen aan het systeem (•► pagina 104).

De systeemtoets gebruiken

1 Raak de activeringstoets aan.



Status van de activiteitsindicator

	Ononderbroken groen	Systeem is ingeschakeld
	Flikkerend groen	Systeem wordt uitgeschakeld
	Ononderbroken rood	Systeem uit (in stand-by)
	Uit	MAIN POWER-schakelaar uit

Het systeem uitschakelen

Raak de activeringstoets gedurende minstens twee seconden aan.

Opmerking

Controleer of het systeem in stand-by staat (activiteitsindicator rood) voordat u het uitschakelt met de MAIN POWER-schakelaar op de achterkant van het systeem. Als u het systeem met de MAIN POWER-schakelaar uitschakelt terwijl het niet in stand-by staat, kan dit storingen of schade aan het systeem veroorzaken.

2 Druk op de PS-toets van de draadloze controller.

Er wordt een controllernummer toegewezen.

FR

DE

IT

NL

De SIXAXIS™ draadloze controller gebruiken

Vóór gebruik

Om een draadloze controller te gebruiken, moet u deze eerst registreren of aan het PS3™-systeem "koppelen" en een nummer aan de controller toewijzen.

Stap 1: Koppel het systeem aan de controller.

- Bij het eerste gebruik
- Bij gebruik met een ander PS3™-systeem

**Stap 2: Wijs een controllernummer toe.**

Elke keer dat het systeem wordt opgestart.

Stap 1: Koppel het systeem en de controller

Als u de controller voor het eerst gebruikt of een ander PS3™-systeem gebruikt, moet u de apparaten eerst koppelen. Als u het systeem inschakelt en de controller via een USB-kabel verbindt, zijn de apparaten automatisch gekoppeld.

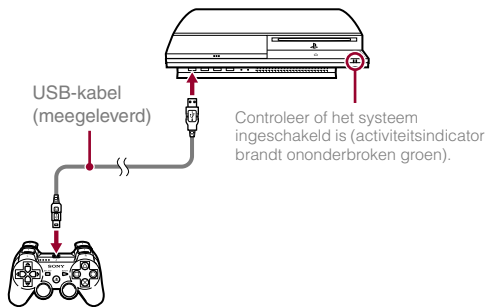
**Stap 2: Wijs een controllernummer toe**

Elke keer dat u het systeem inschakelt moet er een nummer aan de controller worden toegewezen.

Druk op de PS-toets.

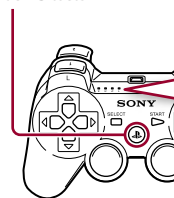

Alle aansluitingsindicatoren knipperen.



Als de controller een cijfer is toegewezen, worden de aansluitingsindicatoren voor het toegewezen cijfer ononderbroken rood.

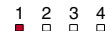

U kunt tot 7 controllers tegelijk aansluiten. Het controllernummer wordt aangegeven door het cijfer boven de aansluitingsindicatoren. Voor de cijfers 5-7, voegt u de cijfers van de opgelichte indicatoren toe.

Voorbeeld: Controllernummer 5 werd toegewezen.

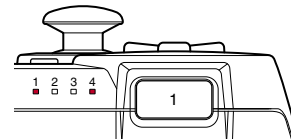
**Tips**

- Er kunnen enkel apparaten worden gekoppeld en controllernummers worden toegewezen als het systeem is ingeschakeld (als de activiteitsindicator ononderbroken groen brandt).

De SIXAXIS™ draadloze controller gebruiken

- Als de controller vervolgens met een ander PS3™-systeem wordt gebruikt, is deze niet meer gekoppeld met het originele systeem. Maak opnieuw een koppeling met het systeem als de controller op een ander systeem werd gebruikt.
- Als de controller of het systeem is uitgeschakeld, zullen de aansluitingsindicatoren op de controller worden uitgeschakeld en het toegewezen nummer zal worden gewist.

De controller draadloos gebruiken

Als u de USB-kabel loskoppelt kunt u de controller draadloos gebruiken. Bij draadloos gebruik moet de batterij van de controller zijn opgeladen.

Tip

De USB-kabel kan gekoppeld of losgekoppeld worden terwijl de controller en het systeem ingeschakeld zijn.

De controller opladen

Terwijl het systeem is ingeschakeld (activiteitsindicator brandt groen), sluit u de controller op het systeem aan met een USB-kabel. De aansluitingsindicatoren van de controller knipperen traag en het opladen begint.

Als het opladen voltooid is, stopt de aansluitingsindicator met flikkeren.

Tips

- De controller kan tijdens het opladen worden gebruikt.
- Laad op in een omgeving waar de temperatuur tussen 10°C en 30°C ligt. Het opladen gebeurt mogelijk minder efficiënt in andere omgevingen.

Laadniveau van de batterij

Als u de PS-toets meer dan twee seconden ingedrukt houdt, kunt u het laadniveau van de batterij op het scherm controleren.

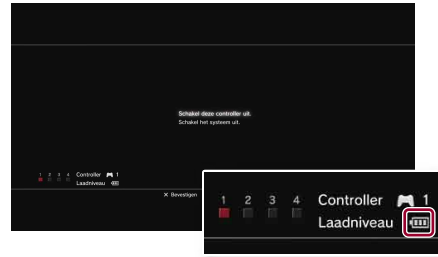

	De batterij heeft voldoende lading.
	De batterij begint zijn lading te verliezen.
	Het laadniveau van de batterij is laag.
	De batterij is leeg. De aansluitingsindicator van de controller knippert snel. Laad de controller op.

Tip

Afhankelijk van de omgeving of gebruiksomstandigheden kan het resterende laadniveau fout worden weergegeven en de gebruiksduur van de batterij kan variëren.

FR

DE

IT

NL

05 Basishandelingen

Inhoud afspelen

Blu-ray Disc (BD)/DVD/CD

1 Plaats de disc.

Een pictogram verschijnt in het home-menu.

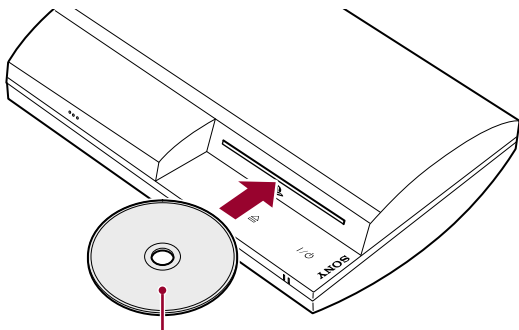

Plaats de disc met het label naar boven.

2 Selecteer het pictogram en druk op de \otimes -toets.

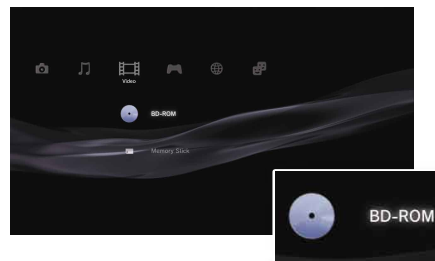

Het afspelen begint.
Afhankelijk van de disc kan er een lijst van af speelbare inhoud worden weergegeven.

Een disc uitwerpen

Stop het afspelen en raak de eject toets aan.

Tip

Voor instructies over het beëindigen van een spel, zie "Games spelen" (•► pagina 109).

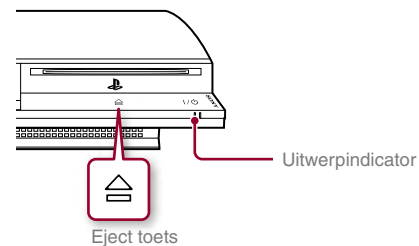

Memory Stick™/SD Memory Card/CompactFlash® (enkel uitgeruste modellen)

1 Steek het opslagmedium in het systeem.

Een pictogram verschijnt in het home-menu.

Open het aansluitingsdeksel.

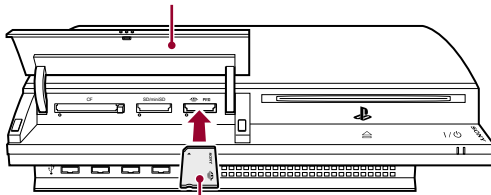

Voorkant

Bijvoorbeeld: Als u een Memory Stick™ plaatst

2 Selecteer het pictogram en druk op de X-toets.



Een lijst van afspeelbare inhoud wordt weergegeven.

Tip

Een Memory Stick Duo™/miniSD-kaart kunt u zonder adapter in het PS3™-systeem plaatsen.

Media uitwerpen

Controleer of de toegangsindicator niet knippert en druk op eject.

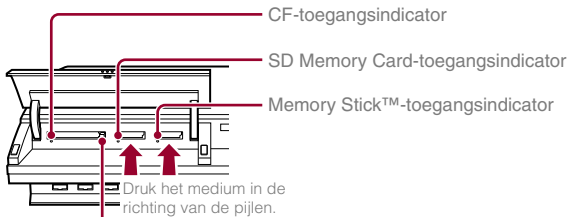

Druk het medium in de richting van de pijlen.

Druk op de CF eject toets.

Opmerking

Als de toegangsindicator knippert, wordt er data opgeslagen, gelezen of verwijderd. Verwijder geen opslagmedia of schakel het systeem niet uit als de toegangsindicator knippert.

FR

DE

IT

NL

USB-apparaten

U kunt externe apparaten, zoals apparaten die compatibel zijn met de USB Mass Storage Class, aansluiten met behulp van een USB-kabel. U kunt apparaten aansluiten als het systeem is ingeschakeld. Raadpleeg de gebruiksaanwijzing van het externe apparaat voor meer details.

1 Sluit het USB-apparaat aan.

Een pictogram verschijnt in het home-menu.

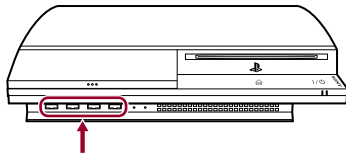

Extern apparaat zoals een digitale camera

2 Selecteer het pictogram en druk op de **X**-toets.

Een lijst van afspeelbare inhoud wordt weergegeven.

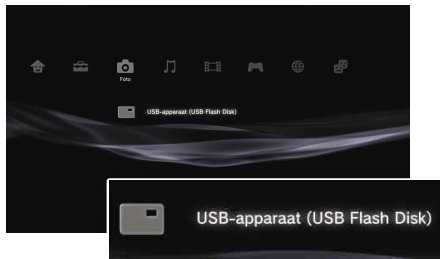

Let op

- Verwijder geen USB-apparaten of schakel het systeem niet uit terwijl er data wordt opgeslagen, gelezen of verwijderd. Dit kan leiden tot beschadiging of verlies van data.
- Indien u een USB-flash-station gebruikt met een schrijfbeveiligingsschakelaar mag u de schakelaar niet gebruiken terwijl het apparaat op het PS3™-systeem is aangesloten. Dit kan tot dataverlies of -beschadiging leiden.

Bestandsformaten die kunnen worden afgespeeld of bekeken

Bestandsformaten die op dit systeem kunnen worden afgespeeld of bekeken, zijn onder meer ATRAC, MP3, AAC, JPEG en MPEG-4. Raadpleeg de online gebruiksaanwijzing voor de laatste informatie (•► pagina 117).

Tips

- Enkel bestanden die op het PS3™-systeem kunnen worden afgespeeld of bekeken, worden in de kolom voor de compatibele categorie weergegeven (bijvoorbeeld: afbeeldingsgegevens worden weergegeven in de categorie Foto).
- Afhankelijk van het opslagmedium, kan er mogelijk slechts een ondergroep van de mappen op het medium worden weergegeven. Als u "Alles weergeven" selecteert uit het optiemenu (•► pagina 93), zullen alle mappen op het medium worden weergegeven.

Opmerking

Het is raadzaam regelmatig reservekopieën te maken van gegevens op de harde schijf om verlies of beschadiging te voorkomen. Als verlies of beschadiging van software of gegevens om wat voor reden dan ook optreedt, is het niet mogelijk de software of gegevens te herstellen. Merk op dat SCEE niet aansprakelijk is voor eventueel verlies of beschadiging van gegevens, bestanden of software.

Een game opstarten/afsluiten

Een spel opstarten

Plaats een disc, selecteer het pictogram en druk op de -toets.

Een spel beëindigen

Houd de PS-toets van de draadloze controller gedurende minstens 2 seconden ingedrukt tijdens een game. Selecteer vervolgens "Game beëindigen" op het scherm dat wordt weergegeven.

Het toegewezen controllernummer wordt gewist als u PlayStation®2-software opstart of afsluit. Volg de stappen in de onderstaande lijst om een controllernummer toe te wijzen.

- Na het opstarten van een game: druk op de PS-toets wanneer inhoud van de gamesoftware op het scherm wordt weergegeven.
- Na het afsluiten van een game: druk op de PS-toets wanneer het hoofdmenu op het scherm wordt weergegeven.

Bepaalde softwaretitels in PlayStation®2-formaat werken mogelijk niet goed op dit systeem. Kijk op faq.eu.playstation.com/bc voor de laatste informatie over compatibele titels.

Tip

Om PlayStation®2/PlayStation®-softwaredata op te slaan, moet u een Interne Memory Card aanmaken (•► pagina 110).

Controllerinstellingen

U kunt controllerinstellingen wijzigen tijdens het gamen. Druk gedurende minstens 2 seconden op de PS-toets en selecteer vervolgens een instellingsitem op het weergegeven scherm.

Analoge modus wisselen

U kunt de modus van de controller wijzigen. Ga over naar de modus die door de software wordt ondersteund. Bij bepaalde software wordt de modus automatisch gewisseld.

Controllernummers wijzigen



U kunt het nummer dat aan een controller werd toegewezen wijzigen. Als de controllerpoort voor gebruik door de software is bepaald, schakel dan over naar het ondersteunde controllernummer.*

* U kunt controllerpoort 2-D niet toewijzen met het PS3™-systeem.

Tip

U kunt het huidige toegewezen controllernummer controleren door gedurende minstens 2 seconden op de PS-toets te drukken.

Opgeslagen data voor PS3™-software

Opgeslagen data voor PS3™-software wordt op de harde schijf van het systeem opgeslagen. De data wordt weergegeven onder  (Game) →  (Hulpprogramma voor opgeslagen data).

Opgeslagen data voor PlayStation®2/PlayStation®-software

Om data van PlayStation®2/PlayStation®-software op te slaan, moet u interne Memory Cards aanmaken op de harde schijf en aansluitingen aan de Cards toewijzen.

Stap 1: Maak een interne Memory Card aan.

Maak een interne Memory Card aan op de harde schijf, als vervanger voor de Memory Card (geheugenkaart) (8 MB) (voor PlayStation®2) of Memory Card.

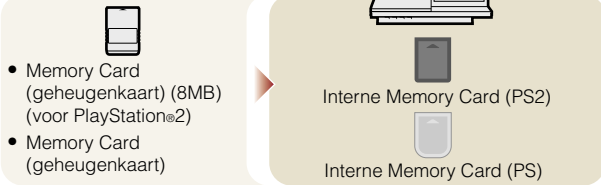

Stap 2: Wijs een aansluiting toe.

Plaats de interne memory card in de interne aansluiting op de harde schijf, in plaats van een MEMORY CARD-aansluiting op de PlayStation®2- of PlayStation®-console.

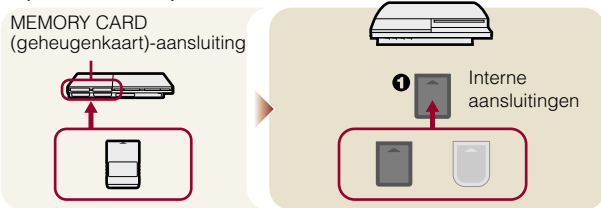

Stap 1: Maak een interne Memory Card aan

- 1 Selecteer (Diensten voor Memory Card (PS/PS2)) onder (Game) in het home-menu en druk op de -toets.





- 2 Selecteer (Nieuwe Interne Memory Card) en druk op de -toets.

Volg de instructies op het scherm om de interne memory card aan te maken.

Soorten interne memory cards

Soort	Data die kan worden opgeslagen
Interne Memory Card (PS2)	Opgeslagen data van PlayStation®2-software (opgeslagen data van PlayStation®-software kan niet worden opgeslagen.)
Interne Memory Card (PS)	Opgeslagen data van PlayStation®-software

Stap 2: Wijs een aansluiting toe

- 1 **Selecteer**  **(Diensten voor Memory Card (PS/PS2))** onder  **(Game)** in het home-menu en druk op de **(X)**-toets.
- 2 **Selecteer de interne memory card die u wilt gebruiken en druk op de (A)-toets.**



Wijs een aansluiting toe.

Tips



- Afhankelijk van de software kunnen aansluitingen vooraf zijn toegewezen. Raadpleeg de gebruiksaanwijzing van de software voor meer details.
- U kunt tijdens het gamen aansluitingen toewijzen. Druk gedurende minstens 2 seconden op de PS-toets van de draadloze controller en selecteer vervolgens "Sleuven toewijzen" op het weergegeven scherm.

Opgeslagen data op een Memory Card (geheugenkaart) (8MB) (voor PlayStation®2) of een Memory Card (geheugenkaart) gebruiken

Om data, opgeslagen op een Memory Card (geheugenkaart) (8MB) (voor PlayStation®2) of een Memory Card, te gebruiken, moet u de data naar een interne memory card op de harde schijf kopiëren. U moet een Memory Cardadapter (apart verkrijgbaar) gebruiken om de data te kopiëren.

- 1 **Selecteer**  **(Diensten voor Memory Card (PS/PS2))** onder  **(Game)** in het home-menu en druk op de **(X)**-toets.
- 2 **Sluit de Memory Cardadapter op het systeem aan.**

3 Plaats de geheugenkaart die u wilt kopiëren in de adapter.

Het pictogram voor  (Memory Card (PS)) of  (Memory Card (PS2)) wordt weergegeven.

4 Selecteer de memory card en druk op de (X)-toets.

Volg de instructies op het scherm om de data te kopiëren.

Tips

- Naargelang het type, zal de opgeslagen data van een Memory Card (geheugenkaart) (8MB) (voor PlayStation®2) of een Memory Card, als volgt naar een interne memory card worden gekopieerd.

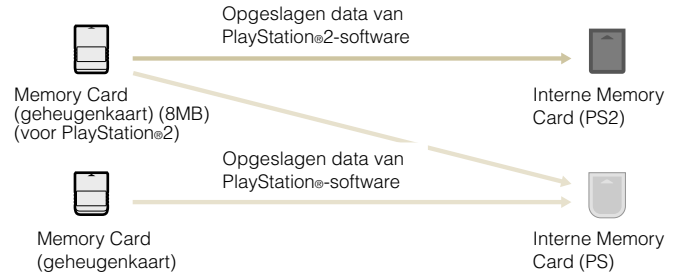

* Indien de te kopiëren data te groot is, zal het systeem automatisch meerdere interne Memory Cards (PS) aanmaken.

- U kunt data die op de harde schijf werd opgeslagen niet naar een Memory Card (geheugenkaart) (8MB) (voor PlayStation®2) of een Memory Card (geheugenkaart) kopiëren.

Netwerkinstellingen wijzigen

Een verbinding via netwerkkabel gebruiken

De volgende instructies leggen uit hoe u met behulp van een Ethernet-kabel een verbinding met het internet maakt.

Voorbeeld van een netwerkconfiguratie met kabel

De netwerkconfiguratie en verbindingsmethode kan variëren naargelang het gebruikte materiaal en de netwerkgeving.

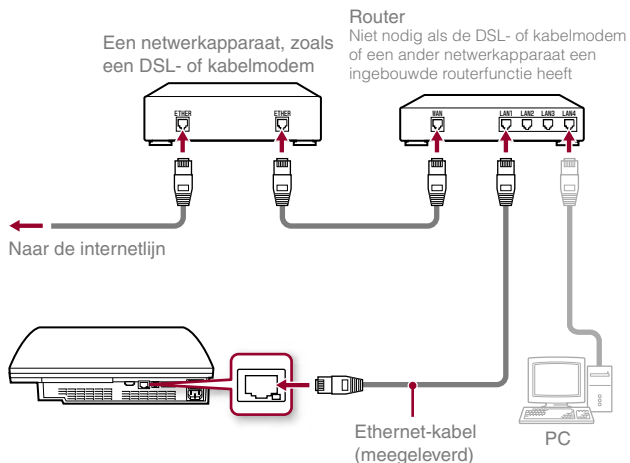

Tip

Een router is een apparaat dat toelaat om meerdere apparaten op één internettlijn aan te sluiten. Een router is nodig als een PC- en het PS3™-systeem tegelijk met het internet verbonden zullen zijn.

De nodige items voorbereiden

De volgende items zijn nodig voor een internetverbinding via een netwerkkabel.

- Abonnement bij een internetprovider
- Een netwerkapparaat, zoals een DSL-modem of router
- Ethernet-kabel (meegeleverd)

De internetverbinding instellen

Wanneer u een internetverbinding via een netwerkkabel instelt, hoeft u de standaardinstellingen gewoonlijk niet aan te passen. Volg de onderstaande instructies om de instellingen te wijzigen indien u de standaardinstellingen niet kunt gebruiken voor de verbinding.

- 1** Selecteer (Netwerkinstellingen) onder (Instellingen) in het home-menu en druk op de -toets.
- 2** Selecteer "Instellingen internetverbinding" en druk op de -toets.
Als er een melding wordt weergegeven dat de internetverbinding zal worden beëindigd, selecteer dan "Ja" en druk op de -toets.
- 3** Selecteer "Verbinding met kabel" en druk op de toets rechts.

4 Selecteer "Eenvoudig" of "Aangepast" en pas de instellingen aan waar nodig.

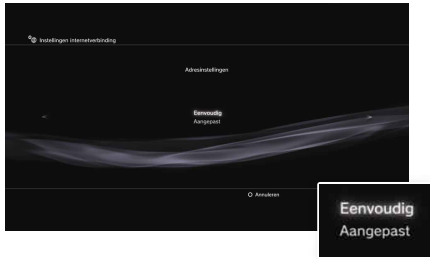

Volg de instructies op het scherm om de nodige instellingen te wijzigen.

Eenvoudig	De basisinstellingen worden automatisch ingesteld.
Aangepast	U kunt manueel gedetailleerde instellingsinformatie invoeren. Raadpleeg de instructies van de internetprovider of bij het netwerkapparaat voor informatie over instellingen.

Raadpleeg de online gebruiksaanwijzing voor gedetailleerde informatie over netwerkinstellingen (•▶ pagina 117).

Een draadloze verbinding gebruiken (enkel modellen die met de functie draadloos LAN zijn uitgerust)

De volgende instructies leggen uit hoe u een draadloze verbinding maakt met het internet.

Voorbeeld van een draadloze netwerkconfiguratie

De netwerkconfiguratie en verbindingsmethode kan variëren naargelang het gebruikte materiaal en de netwerkomgeving.

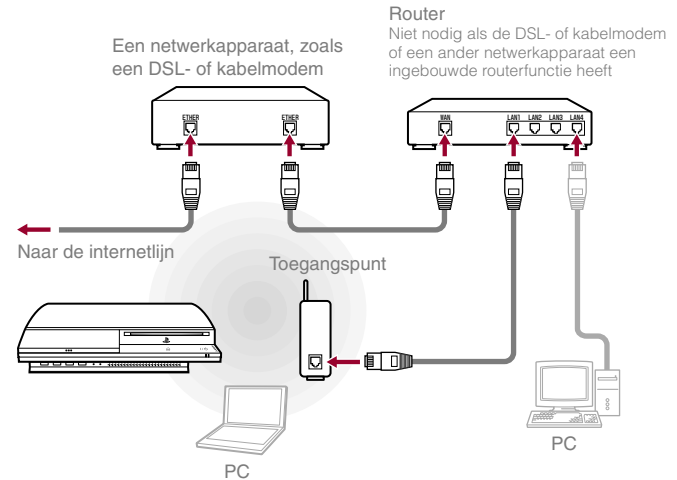

Tip

Een toegangspunt is een apparaat dat netwerkverbindingen toelaat zonder gebruik van een kabel.

- FR
- DE
- IT
- NL**

Netwerkinstellingen wijzigen



De nodige items voorbereiden

De volgende items zijn nodig om het systeem in te stellen voor een draadloze internetverbinding.

- Abonnement bij een internetprovider
- Een netwerkapparaat, zoals een DSL-modem of router
- Een toegangspunt*
- Instellingsinformatie voor het toegangspunt (SSID, WEP key, WPA key)

* Niet nodig als u een draadloze router gebruikt met een ingebouwde draadloze functie

Tips

- Bij een draadloze verbinding met het internet kunnen er signaalstoringen voorkomen, afhankelijk van de gebruiksomstandigheden van de apparaten voor het draadloze netwerk. Als de snelheid van dataoverdracht afneemt of de draadloze controller functioneert niet naar behoren, gebruik dan een Ethernet-kabel om een verbinding via een netwerkkabel tot stand te brengen.
- Afhankelijk van het toegangspunt dat wordt gebruikt, heeft u mogelijk het MAC-adres voor uw systeem nodig wanneer u verbinding maakt met het internet. U kunt het MAC-adres van uw systeem vinden via  (Instellingen) ➔  (Systeeminstellingen) ➔ "Systeeminformatie".

De internetverbinding instellen

Als u draadloos verbinding maakt met het internet, moet u eerst de netwerkinstellingen aanpassen.

Netwerkinstellingen kunnen variëren naargelang het soort toegangspunt en de netwerkomgeving. Via de volgende instructies wordt de meest algemene netwerkconfiguratie uitgelegd.

1 Selecteer  (Netwerkinstellingen) onder  (Instellingen) in het home-menu en druk op de -toets.

2 Selecteer "Instellingen internetverbinding" en druk op de -toets.

Als er een melding wordt weergegeven dat de internetverbinding zal worden beëindigd, selecteer dan "Ja" en druk op de -toets.

3 Selecteer "Draadloos" en druk op de toets rechts.

4 Selecteer "Scannen" en druk op de toets rechts.

Het systeem zal naar toegangspunten zoeken die binnen het bereik liggen en ze in de vorm van een lijst weergeven.



Tip

Als u een toegangspunt gebruikt dat automatische setup ondersteunt, selecteer "Automatisch" en volg de instructies op het scherm. De vereiste instellingen zullen automatisch worden ingevuld. Contacteer de fabrikanten van toegangspunten voor informatie over toegangspunten die automatische setup ondersteunen.

5 Selecteer het toegangspunt dat u wilt gebruiken en druk op de **X-toets.**

Een SSID is een code of een naam die aan een toegangspunt wordt toegewezen. Contacteer de persoon die het toegangspunt heeft ingesteld of onderhoudt als u niet weet welke SSID u moet gebruiken of als de SSID niet wordt weergegeven.

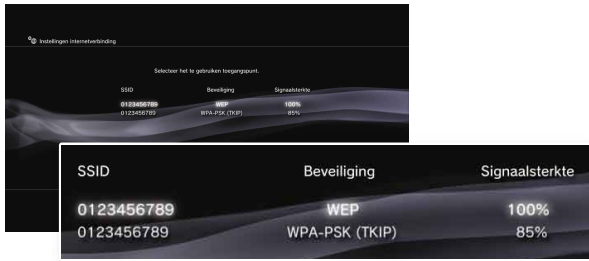

6 Bevestig de SSID voor het toegangspunt en druk op de pijl naar rechts.

7 Selecteer de veiligheidsinstellingen waar nodig en druk op de pijl naar rechts.

Veiligheidsinstellingen kunnen variëren naargelang het gebruikte toegangspunt. Contacteer de persoon die het toegangspunt heeft ingesteld of onderhoudt om uit te zoeken welke instellingen moeten worden gebruikt.



8 Voer de encryptiecode in en druk op de toets rechts.

Het veld van de coderings sleutel zal een asterisk (*) weergeven voor elk teken dat u ingeeft. Contacteer de persoon die het toegangspunt heeft ingesteld of onderhoudt indien u de sleutel niet kent.

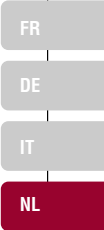

9 Selecteer "Eenvoudig" of "Aangepast" en pas de instellingen aan waar nodig.

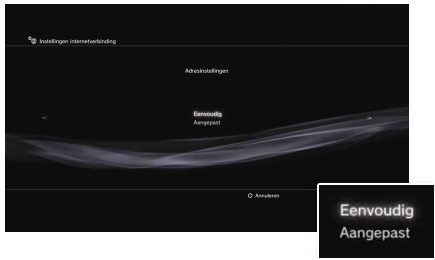

Volg de instructies op het scherm om de nodige instellingen te wijzigen.

Eenvoudig	De basisinstellingen worden automatisch ingesteld.
Aangepast	U kunt manueel gedetailleerde instellingsinformatie invoeren. Raadpleeg de instructies van de internetprovider of bij het netwerkkapparaat voor informatie over instellingen.

Raadpleeg de online gebruiksaanwijzing voor gedetailleerde informatie over netwerkinstellingen (**► pagina 117).

08 Netwerk

Verbinding met het internet

Als de netwerkinstellingen al ingevuld zijn, zal het PS3™-systeem automatisch met het internet verbinden als het systeem wordt ingeschakeld. De verbinding zal actief blijven zolang het systeem is ingeschakeld.

Gebruik van de internetbrowser

- 1 **Selecteer  (Internetbrowser) onder  (Netwerk) in het home-menu en druk op de -toets.**

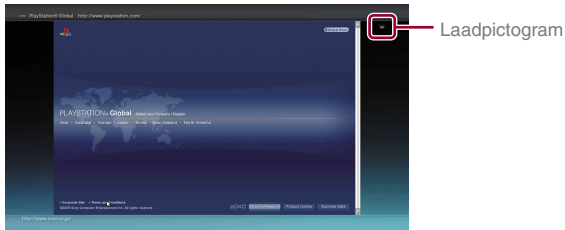

De internetbrowser wordt geopend. Een Laadpictogram geeft aan dat de pagina wordt geladen.



Basisfuncties van de internetbrowser

Richtingstoetsen	Verplaats de cursor naar een link
Rechter joystick	Schuif in de gewenste richting
L1-toets	Ga terug naar de vorige pagina
START-toets	Voer een adres in
-toets	Toon en verberg het menu

De gebruikershandleiding bekijken





U kunt de internetbrowser gebruiken om de online gebruikershandleiding van het PS3™-systeem te bekijken. Selecteer  (Gebruiksaanwijzing) onder  (Netwerk) in het home-menu en druk op de -toets.

PLAYSTATION®3 gebruikershandleiding

toegang van : eu.playstation.com/manuals

Deze handleiding kan ook worden bekeken met de internetbrowser van uw pc.

Een PLAYSTATION®Network-account aanmaken

Door een PLAYSTATION®Network-account aan te maken kunt u chatten met  (Vrienden) of de online netwerkdienst van het PS3™-systeem en andere functies gebruiken. Ga naar  (Vrienden), selecteer  (Aanmelden bij PLAYSTATION®Network) en druk vervolgens op de -toets. Het scherm voor het aanmaken van een account zal worden weergegeven.

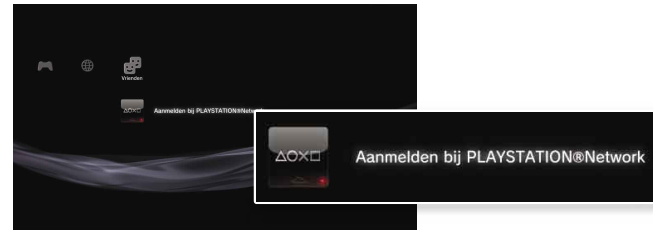

Tips

- Een internetverbinding is vereist om een account aan te maken.
- De inhoud van de PLAYSTATION®Network-dienst kan verschillen per regio.

FR

DE

IT

NL

Door de PS3™-systeemsoftware te updaten, kunt u functies en/of veiligheidspatches toevoegen. Werk uw systeem geregeld bij om de laatste versie van de systeemsoftware te gebruiken.

Voor de laatste informatie over updates, surf naar <http://eu.playstation.com/ps3>.

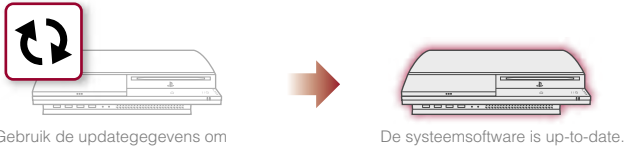

Gebruik de updategegevens om de bestaande systeemsoftware te overschrijven.

De systeemsoftware is up-to-date.

Let op



- Sluit het systeem niet af of verwijder geen media tijdens een update. Als een update vóór het voltooiën geannuleerd wordt, kan de systeemsoftware beschadigd geraken en moet het systeem mogelijk een onderhoudsbeurt ondergaan of worden ingeruild.
- De activeringstoets op de voorkant van het systeem werkt niet tijdens een update.
- Bepaalde inhoud zal pas na een update van de systeemsoftware kunnen worden afgespeeld.
- Na een update van de systeemsoftware, kunt u niet terug naar een oudere versie gaan.

Update methodes



U kunt een update op verschillende manieren uitvoeren.

Netwerkupdate

U kunt updaten door updategegevens van het internet te downloaden. De laatste update wordt automatisch gedownload.

Selecteer  (Instellingen) ➔  (Systeemupdate) ➔ "Update via Internet".



Update via Storage Media

U kunt updaten met de updategegevens opgeslagen op een Memory Stick™ of andere media. Selecteer  (Instellingen) ➔  (Systeemupdate) ➔ "Update via Opgeslagen medium".

Tip

Updates kunnen zich ook op bepaalde gamediscs bevinden.

De versie van de systeemsoftware controleren

U kunt de versie van uw systeem controleren via  (Instellingen) ➔  (Systeeminstellingen) ➔ "Systeem informatie". De huidige versie wordt weergegeven in het veld Systeemsoftware.

Het schermtoetsenbord gebruiken

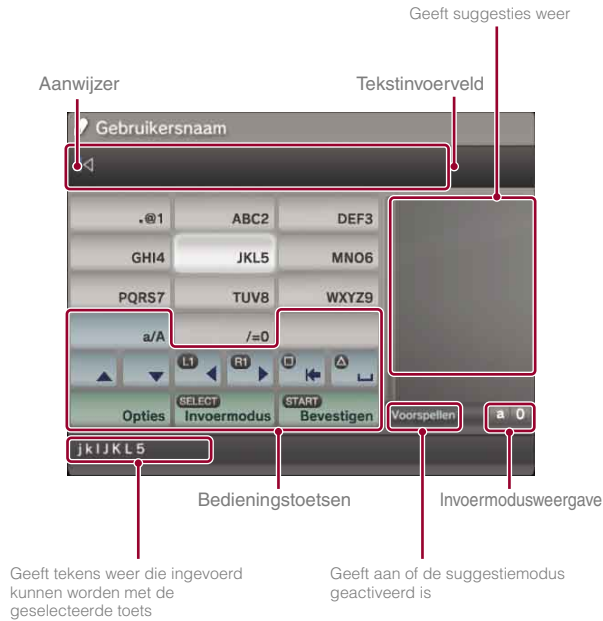

Lijst van toetsen

Welke toetsen worden weergegeven, hangt af van de invoermodus en andere omstandigheden.

Toetsen	Verklaring
	Voegt een regeleinde in
	Verplaatst de aanwijzer
	Wist het teken links van de aanwijzer
	Voegt een spatie in
	Geeft het optiesmenu weer
	Wijzigt de invoermodus
	Bevestigt tekens die al getypt, maar nog niet vastgelegd werden en sluit het toetsenbord

Tekens invoeren





In de suggestiemodus kunt u de eerste letters van het woord invoeren, waardoor er een lijst verschijnt van frequent gebruikte woorden die met deze letters beginnen. U kunt met de richtingstoetsen het woord selecteren dat u wilt gebruiken. Na het invoeren van de tekst, selecteert u "Bevestigen" om het toetsenbord te verlaten.

Tip



U kunt ook de methode met één toets gebruiken om tekst in te voeren. Gebruik de toets "Opties" om de methode voor tekstinvoer te wijzigen. Wanneer u één toets gebruikt, worden woorden die kunnen worden gemaakt met combinaties van één letter (of cijfer) op elke geselecteerde toets weergegeven als mogelijke termen. Als u bijvoorbeeld de toets "DEF3" selecteert, worden woorden beginnend met d, e, f of 3 opgesomd in het venster met mogelijke termen rechts van het schermtoetsenbord. Als er geen mogelijke termen zijn, wordt het symbool ">" weergegeven.

Soorten invoermodi

De soorten invoermodi hangen af van de geselecteerde systeemtaal.

Invoermodusweergave	Invoermodus	Voorbeelden van tekens die u kunt invoeren
	English	a b c d e 1 2 3 4 5
	ABCÀ	é í ó ç ñ 1 2 3 4 5
	123	1 2 3 4 5
	URL	.com/ .net/ html gif

Tip

De talen die u voor de tekstinvoer kunt gebruiken zijn de ondersteunde systeemtaalen. U kunt de systeemtaal instellen via  (Instellingen) ➔  (Systeeminstellingen) ➔ "Systeemtaal".

Bijvoorbeeld: Als "Systeemtaal" ingesteld is op "Français", kunt u tekst in het Frans invoeren.

Een USB-toetsenbord gebruiken

U kunt tekens ingeven met een USB-toetsenbord (apart verkocht). Als u op eender welke toets van het aangesloten USB-toetsenbord drukt terwijl het scherm voor tekstinvoer wordt weergegeven, zal dit scherm het mogelijk maken om het USB-toetsenbord te gebruiken.

Tip

U kunt de suggestiemodus niet gebruiken in combinatie met een USB-toetsenbord.







"Blu-ray Disc" is a trademark.

HDMI, the HDMI logo and High-Definition Multimedia Interface are trademarks or registered trademarks of HDMI Licensing, LLC.
Sony Computer Entertainment Inc. is an authorized licensee of the CompactFlash[®] registered trademark.

All other trademarks are the properties of their respective owners.



* 1 - 2 8 9 4 6 4 5 3 2 B *

SONY



COMPUTER
ENTERTAINMENT

eu.playstation.com/ps3

"PS", "PlayStation", "PLAYSTATION" et "△○×□" sont des marques déposées de Sony Computer Entertainment Inc. "PS3" et "SIXAXIS" sont également des marques de la même société.

"XMB" et "cross media bar" sont des marques de Sony Corporation et Sony Computer Entertainment Inc.

"SONY" et "MEMO" sont des marques déposées de Sony Corporation. "Memory Stick", "Memory Stick Duo", "MEMORY STICK" et "ATRAC" sont également des marques déposées ou des marques de la même société.

"PS", "PlayStation", "PLAYSTATION" und "△○×□" sind eingetragene Marken der Sony Computer Entertainment Inc. Auch „PS3“ und „SIXAXIS“ sind Marken desselben Unternehmens.

„XMB“ und „cross media bar“ sind Marken der Sony Corporation und Sony Computer Entertainment Inc.

„SONY“ und „MEMO“ sind eingetragene Marken der Sony Corporation. Auch „Memory Stick“, „Memory Stick Duo“, „MEMORY STICK“ und „ATRAC“ sind eingetragene Marken oder Marken dieses Unternehmens.

"PS", "PlayStation", "PLAYSTATION" e "△○×□" sono marchi di fabbrica registrati di Sony Computer Entertainment Inc. "PS3" e "SIXAXIS" sono marchi di fabbrica della stessa società. "XMB" e "cross media bar" sono marchi di fabbrica di Sony Corporation e Sony Computer Entertainment, Inc.

"SONY" e "MEMO" sono marchi di fabbrica registrati di Sony Corporation. "Memory Stick", "Memory Stick Duo", "MEMORY STICK" e "ATRAC" sono marchi di fabbrica registrati o marchi di fabbrica della stessa società.

"PS", "PlayStation", "PLAYSTATION" en "△○×□" zijn gedeponeerde handelsmerken van Sony Computer Entertainment Inc. "PS3" en "SIXAXIS" zijn ook handelsmerken van hetzelfde bedrijf.

"XMB" en "cross media bar" zijn handelsmerken van Sony Corporation en Sony Computer Entertainment Inc.

"SONY" en "MEMO" zijn gedeponeerde handelsmerken van Sony Corporation. "Memory Stick", "Memory Stick Duo", "MEMORY STICK" en "ATRAC" zijn ook gedeponeerde handelsmerken of handelsmerken van hetzelfde bedrijf.

Les images illustrant le présent document peuvent être différentes de celles de votre système PS3™, selon la version du logiciel du système utilisée.

Die Abbildungen in diesem Dokument können sich je nach der Version der verwendeten Systemsoftware von den Bildschirmen auf Ihrem PS3™-System unterscheiden.

Le immagini inserite nel presente documento possono essere diverse da quelle del sistema PS3™, a seconda della versione del software di sistema utilizzata.

Afbeeldingen in dit document kunnen verschillen van de afbeeldingen op uw PS3™-systeem, afhankelijk van de gebruikte systeemsoftware.