

User Manual



AGPTEK A50 Music Player

CONTENTS

| | |
|----------|-------|
| English | 01/04 |
| Deutsch | 05/08 |
| Italiano | 09/13 |
| Español | 14/18 |
| Français | 19/22 |
| 日本語 | 23/26 |

Quick Guide

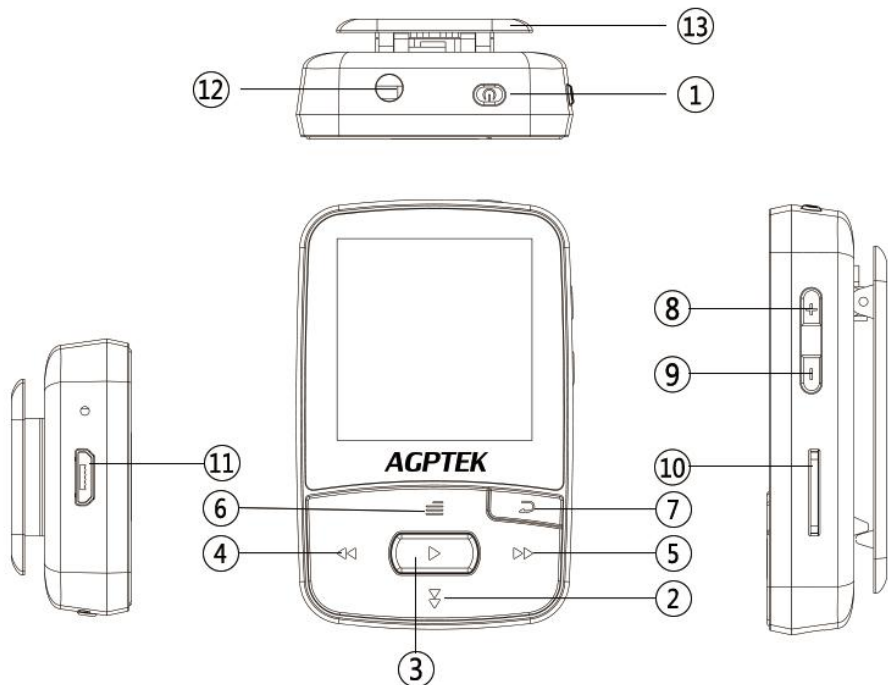

- | | |
|----------------------|------------------------------|
| 1. Power On/Off | 2. Scroll down |
| 3. Play/Pause/Enter | 4. Previous/Rewind |
| 5. Next/Fast forward | 6. Menu button/ Scroll up |
| 7. Return | 8. Volume up |
| 9. Volume down | 10. Card slot |
| 11. Micro USB jack | 12. Earphone jack |
| 13. Clip | |

Power On/Off

Hold the power button  for 3 seconds to

switch on/off the player.

Charge the Player

1. Plug the attached USB cable into the USB port of a computer to charge the player.

When you start charging, it will show two options: " Charge & Transfer " and "Charge & Play" . An icon in the top right corner will show the charging status.

2. Use only the 5V/800mAh charger for charging or it may lead to product failure.

Date Transfer

Plug it into your computer and copy over media files with the attached USB cable as if it were a hard drive or use music management software such as Windows Media Player to transfer the files.

Lock Screen

Hold button \equiv for 3 seconds to lock the screen. Repeat to unlock.

Pedometer

Turn on pedometer, it will display your

workout information such as daily step counts, distance traveled, calories burned, walking speed and elapsed time.

Screensaver

Find "Screensaver" under "Set">"Display". Choose to set clock screensaver or not.

Play Music by Bluetooth

Find Bluetooth icon, click to enter with the central button. All of the devices(Bluetooth Receiver) connected before and being searched now will be listed here. Choose from the devices(Check the Bluetooth status of the device you want to connect at first) and click the central button to connect. After successfully connected, it will go to the music list for all songs in the player automatically. Click button  to go back.

Note: A50 music player can only pair with Bluetooth Receiver like Bluetooth earphone or Bluetooth Speaker, etc.

Specifications

| | |
|-----------------|-----------------------------------|
| Screen | 1.5" TFT screen |
| Weight | 25g |
| Dimension | 60*40*11mm |
| Flash memory | 8G |
| Audio format | MP3/WAV/APE/WMA/F LAC etc. |
| Video format | 128*128 AMV(converted video) |
| Recording | MP3/WAV/ACT |
| Recording range | 5-8 meters |
| Bluetooth range | 5-10 meters |
| Playing time | 20-25 hours for music playback |
| Battery | 3.7V/240 mAh |
| Charging time | 1-1.5 hours |
| SD card | Up to 64G |
| Lyric Format | LRC |

Any problems, please feel free to contact support@agptek.com.

For detailed user manual, please visit:
<http://www.agptek.com/support/download.html>.

Taste

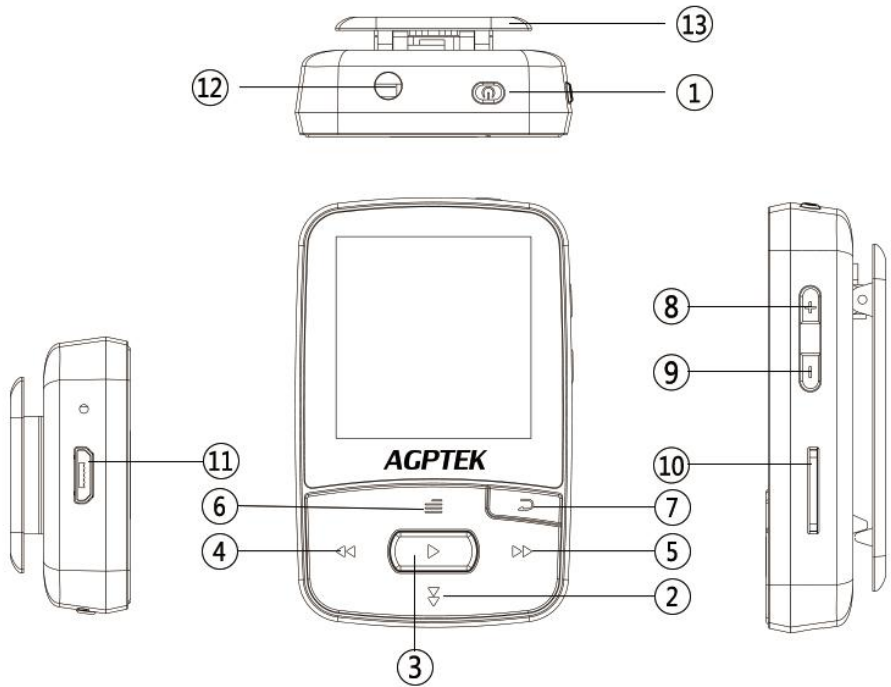

- | | |
|-----------------------------------|------------------------------------|
| 1. Ein/ Aus Schalter | 2. Nach unten |
| 3. Bestimmen/ Abspielen/ Anhalten | 4. Vorherig und Schneller Rücklauf |
| 5. Nächste und Schneller Vorlauf | 6. Menü Taste / Nach oben |
| 7. Zurück | 9. VOL- |
| 8. VOL+ | 11. Micro USB Anschluss |
| 10. Karte Slot | 13. Clip |
| 12. Kopfhörer Jack | |

Ein/Aus schalten

Halten Sie die  Taste für 3 Sekunden gedrückt, um das Gerät ein/aus zu schalten.

Aufladen

Sie können das Gerät über Computer oder ein Ladegerät (5V/800mAh) per USB-Kabel aufladen. (Ladegerät nicht enthalten)

Bildschirm sperren

Halten Sie die Taste  für 3 Sekunden gedrückt um den Bildschirm sperren/entsperren.

Schrittzähler

Schalten Sie den Schrittzähler ein, es zeigt Ihre Trainingsinformationen an, wie z. B. tägliche Stufenzahlen, zurückgelegte Strecken, Kalorienverbrennung, Laufgeschwindigkeit, verstrichene Zeit.

Bildschirmschoner

Wählen Sie „Bildschirmschoner “ unter "Einstellen", dann wählen Sie „Display “, um den Bildschirmschoner einzustellen.

Bluetooth

Finden Sie Bluetooth-Funktion, klicken Sie auf die zentrale Taste. Alle Geräte

(Bluetooth Empfänger), die zuvor angeschlossen und gescannt wurden, werden hier aufgelistet. Wählen Sie aus den Geräten (Überprüfen Sie den Bluetooth-Status des Geräts, das Sie zuerst verbinden möchten) und klicken Sie auf die zentrale Taste, um eine Verbindung herzustellen. Nach erfolgreicher Verbindung geht es zur Musikliste für alle Songs automatisch. Klicken Sie auf die Taste , um zurückzukehren.

Hinweis: A50 Musik Player kann nur mit Bluetooth-Empfänger wie Bluetooth-Kopfhörer oder Bluetooth-Lautsprecher, etc. via Bluetooth verbinden.

Technische Daten

| | |
|-------------|------------|
| Bildschirm | 1.5" TFT |
| Gewicht | 25g |
| Dimension | 60*40*11mm |
| Speicherung | 8G |

| | |
|--------------------------|-------------------------------------|
| Musik Format | MP3/WAV/APE/WMA/FLAC etc. |
| Video Format | 128*128 AMV(Konvertiertes video) |
| Aufnahme Formatformat | MP3/WAV/ACT |
| Aufnahme Abstand | 5-8 Meter |
| Bluetooth Abstand | 5-10 Meter |
| Spielzeit | 20-25 Stunden |
| Batterie | 3.7V/240 mAh |
| Ladezeit | 1-1.5 Stunden |
| SD Karte Expansion | Bis zu 64G |
| Lyric Format | LRC |

Für weitere Fragen stehen wir Ihnen sehr gerne per Email zur Verfügung:
support@agptek.com

Um die detaillierte Bedienungsanleitung zu bekommen, bitte hier klicken:
<http://www.agptek.com/support/download.html>

Guida rapida

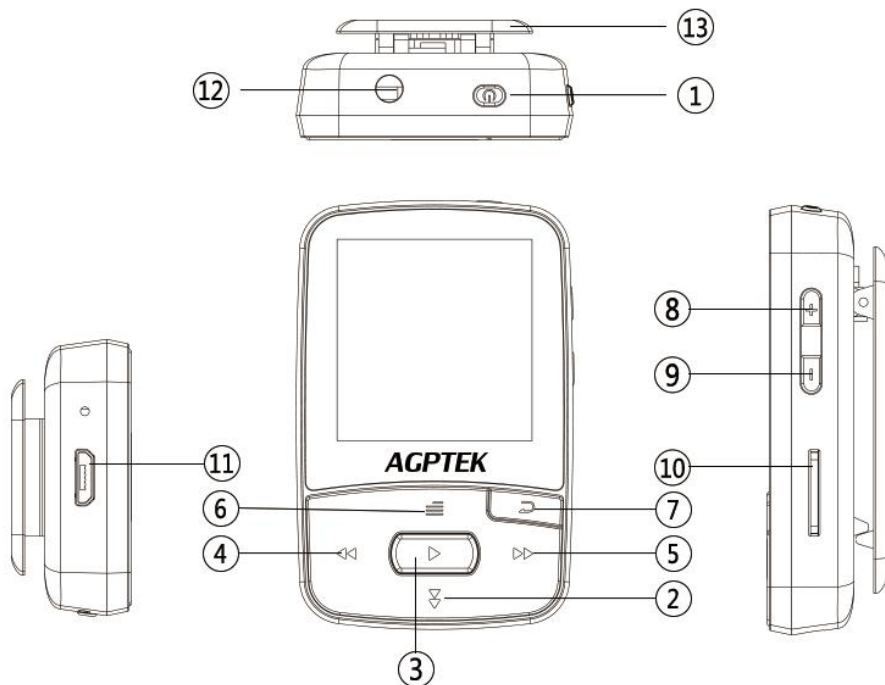

1. Interruttore

3. Riproduzione/
Pausa/Invio

5. Successivo/avanti
veloce

7. Pulsante indietro

8. volume +

10. Slot per schede

12. Jack auricolari

2. Scorri verso il
basso

4. Precedente/riavv
olgimento

6. Pulsante

menu/Scorri verso
l'alto

9. Volume-

11. Porta USB

13. Clip

Accensione / Spegnimento

Tenere premuto il pulsante di alimentazione  per 3 secondi per accendere/spegnere il lettore.

Carica il giocatore

1. Collegare il cavo USB collegato alla porta USB di un computer per caricare il lettore.

Quando si avvia la ricarica, verranno visualizzate due opzioni: "carica e trasferimento" e "carica e riproduci". Un'icona nell'angolo in alto a destra mostrerà lo stato di carica.

2. Utilizzare solo il caricabatterie 5V/800mAh per la ricarica o può portare a guasti del prodotto.

Trasferimento dati

Collegarlo al computer e copiare i file multimediali con il cavo USB collegato come se fosse un disco rigido o utilizzare software di gestione musicale come Windows Media Player per trasferire i file.

Schermata di blocco

Tenere premuto il pulsante \equiv per 3 secondi per bloccare lo schermo. Ripeti per sbloccare

Pedometro

Accendere il pedometro, visualizzerà le vostre informazioni di sport come Conta le fasi quotidiane, distanza percorsa, calorie bruciate, velocità ambulante, tempo di sport.

Protezione dello schermo

Cercare "Salvaschermo" in "imposta" > > "Display". Scegliere di impostare la protezione dell'orologio o meno.

Riprodurre musica da Bluetooth

Trova l'icona Bluetooth, fare clic per entrare con il pulsante centrale. Tutti i dispositivi (ricevitore Bluetooth) collegato prima e di essere cercato ora saranno elencati qui. Scegliere tra i dispositivi (controllare lo

stato Bluetooth del dispositivo che si desidera collegare in un primo momento) e fare clic sul pulsante centrale per connettersi. Dopo avere collegato con successo, andrà alla lista di musica per tutte le canzoni nel giocatore automaticamente. Fare clic sul pulsante  per tornare indietro. Nota: il lettore musicale A50 può accoppiarsi solo con il ricevitore Bluetooth come auricolare Bluetooth o altoparlante Bluetooth, ecc.

Specifiche

| | |
|-----------------------|-------------------------------|
| Schermo | 1.5" TFT Schermo |
| Peso | 25g |
| Dimensioni | 60*40*11mm |
| Memoria flash | 8G |
| Formato audio | MP3/WAV/APE/WMA/F LAC ecc. |
| Formato video | 128*128 AMV(video convertito) |
| Formato registrazione | MP3/WAV/ACT |

| | |
|------------------------|--|
| Gamma di registrazione | 5-8 metri |
| Gamma Bluetooth | 5-10 metri |
| Tempo di riproduzione | 20-25 ore per la riproduzione musicale |
| Batteria | 3.7V/240 mAh |
| Tempo di ricarica | 1-1.5 ore |
| Espansione SD card | Fino a 64G |
| Formato lirico | LRC |

Se avete domande su questo prodotto, si prega di contattare: support@agptek.com.

Per il manuale d'uso dettagliato, visiti prego: <http://www.agptek.com/support/download.html>.

Guía rápido

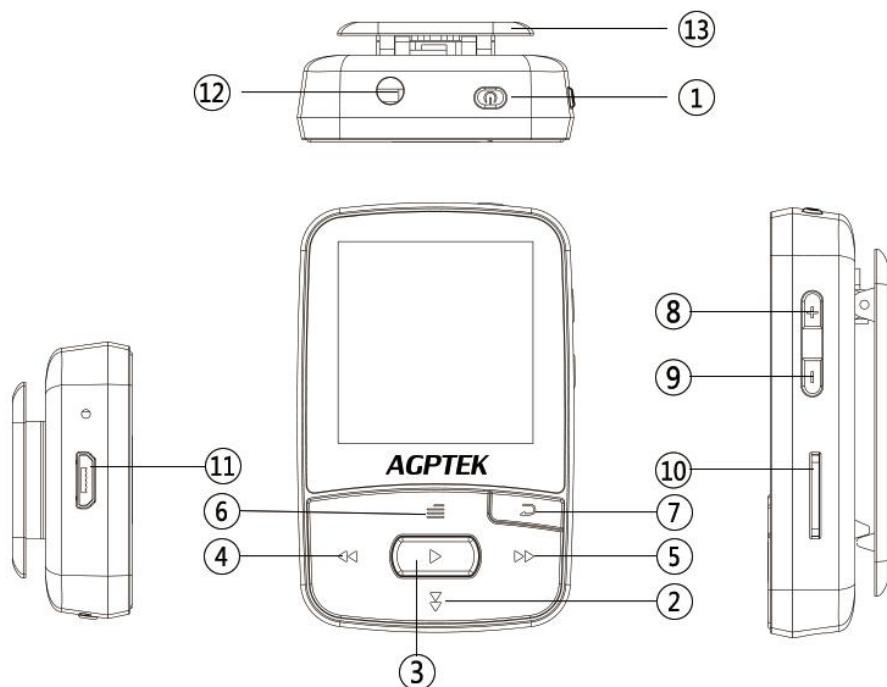

- | | |
|------------------------------|---|
| 1. Interruptor | 2. Desplácese hacia abajo |
| 3. Reproducir/Pausar /Entrar | 4. Anterior/Rebobinado |
| 5. Siguiente/Avance rápido | 6. Botón de menú/ Desplácese hacia arriba |
| 7. Volver | 8. Volumen + |
| 10. Ranura para tarjeta | 9. Volumen - |
| 11. Micro USB port | |
| 12. Enchufe del auricular | 13. Clip |

Encendido/ Apagoda

Mantenga pulsado el botón de encendido  durante 3 segundos para encender /apagar el reproductor.

Carga al reproductor

1. Enchufe el cable USB conectado en el puerto USB de una computadora para cargar el reproductor.

Cuando comience a cargar, mostrará dos opciones: "carga & Transferencia" y "carga & reproducir". Un icono en la esquina superior derecha mostrará el estado de carga.

2. Utilice solamente el cargador 5V/800 mAh para la carga. Si no, posible ocurre fallas en el producto.

Transferencia de dato

Conéctelo a su computadora y copia los archivos multimedia con el cable USB conectado como si fuera un disco duro o use software de administración de música como Windows Media Player para transferir los archivos.

Pantalla de bloqueo

Mantenga pulsado el botón  durante 3 segundos para bloquear la pantalla. Repita para desbloquear.

Podómetro

Encienda el podómetro, mostrará su información de deporte tal como conta pasos del diaria, distancia viajada, calorías quemadas, velocidad que camina, tiempo de deporte.

Protector de la pantalla

Busque "Protector" en "Establecer" >> "Pantalla". Elija para configurar el protector del reloj o no.

Reproducir música por Bluetooth

Buscar el icono de Bluetooth, pulse el botón central para entrar.

Todos los dispositivos (receptor Bluetooth) conectados antes y siendo buscados ahora

se enumerarán aquí.

Elija entre los dispositivos (Compruebe el estado de Bluetooth del dispositivo que desea conectar al principio) y pulse el botón central para conectar.

Después de conectado correctamente, irá a la lista de la música para todas las canciones en el reproductor automáticamente.

pulse el botón  para volver.

Nota: el reproductor de música A50 sólo puede emparejar con el receptor Bluetooth como auricular Bluetooth o altavoz Bluetooth, etc.

Especificaciones

| | |
|---------------|-------------------|
| Pantalla | 1.5" TFT pantalla |
| Peso | 25g |
| Tamaño | 60*40*11mm |
| Memoria flash | 8G |

| | |
|----------------------|---------------------------------------|
| Formato de audio | MP3/WAV/APE/WMA/FLAC etc. |
| Formato de video | 128*128 AMV (vídeo convertido) |
| Formato de graba | MP3/WAV/ACT |
| Gama grabación | 5-8 metros |
| Gama Bluetooth | 5-10 metros |
| Tiempo de reproducir | 20-25 horas para reproducir de música |
| Batería | 3.7V/240 mAh |
| Tiempo de carga | 1-1.5 horas |
| Expansión de | Hasta 64G |
| Formato de letras | LRC |

Cualquier problema, por favor sienta libre de póngase contacto con support@agptek.com.

Si quiere ver al manual detallado del usuario, por favor haga clic este link : <http://www.agptek.com/support/download.html>.

Guide Rapide

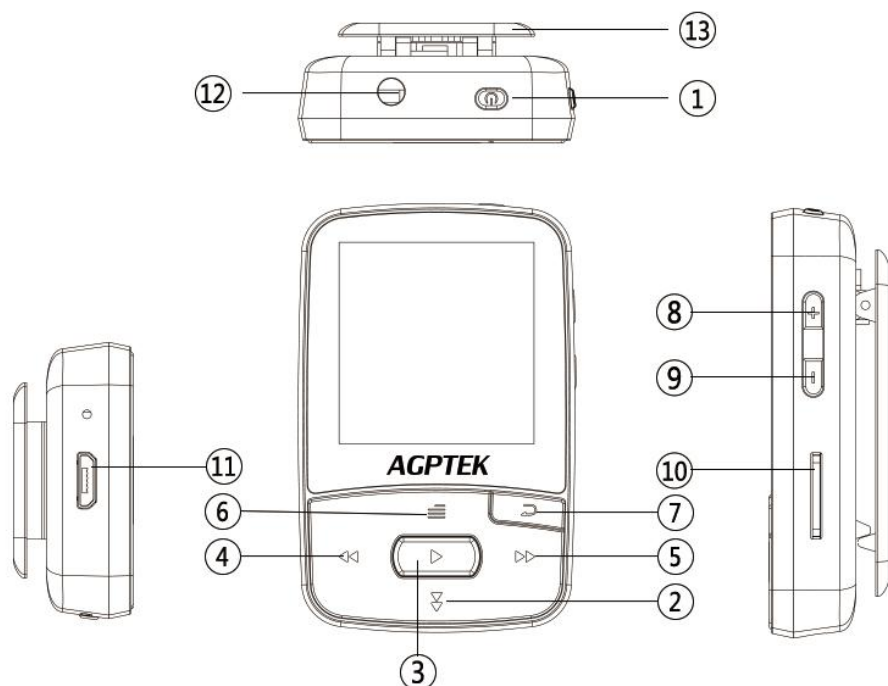

1. Mise sous/hors tension (ON/OFF)

3. Lire/Pauser/Entrer

5. Suivant/Avance rapide

8. Volume+

10. Cran de carte SD

12. Prise écouteurs

2. Descendre

4. Précédent/retour rapide

6. Menu/ Remonter

9. Volume-

11. Port USB

13. Pince

Mise sous/hors tension(ON/OFF)

Presser la touche  pendant 3 secondes.

Charger le lecteur

Branchez le câble USB fourni au port USB de votre ordinateur pour charger le lecteur.

N'utilisez que le chargeur 5V/800mAh pour charger le lecteur, pour ne pas risquer d'endommager l'appareil.

Lorsque l'appareil est complètement chargé, déconnectez le câble de votre ordinateur en tirant délicatement.

Transférer datas

Branchez le câble USB fourni au port USB de votre ordinateur, copier les fichiers vous voulez ou utilisez management musique comme Windows Media Player pour transférer les fichiers.

Verrouiller l' écran

Maintenez le bouton  pour 3 secondes pour verrouiller/déverrouiller l' écran.

Podomètre

Demarrer le podomètre, il s' affichera votre informations comme pas, distance,

calories,etc.

Écran de veille

Trouver "Ecran de veille" sous "Definir" > "Affichage" > " Ecran de veille"

Lire via Bluetooth

Trouvez l' icône Bluetooth, cliquez le bouton central pour entrer.. Tout les appareils(Bluetooth Recepteur) qui a été connecté ou recherché avant s' affichera dans la liste. Choisissez votre appareil et cliquez le bouton central pour la connexion. Après avoir connecté, il va automatiquement afficher la liste" toutes les titres" . Cliquez le bouton  pour retourner .

Note: Le lecteur A50 peut seulement connecter avec les récepteur Bluetooth, comme enceinte Bluetooth et écouteurs Bluetooth.

N' hésitez pas à nous contacter si vous avez des questions via:
support@agptek.com.

Specifications

| | |
|-------------------|--|
| Ecran | 1.5" TFT |
| Poids | 25g |
| Dimension | 60*40*11mm |
| Memoire interne | 8G |
| Format Audio | MP3/WAV/APE/WMA/ FLAC etc. |
| Format Video | 128*128 AMV(converted video) |
| Enregistrement | MP3/WAV/ACT |
| Distance d' enreg | 5-8 mètres |
| Distance de BT | 5-10 mètres |
| Autonomie | 20-25 heures (lire les musique avec volume medium. |
| Batterie | 3.7V/240 mAh |
| Temps de charger | 1-1.5 hours |
| SD card expansion | Jusqu' à 64Go |
| Format Lyric | LRC |

Pour télécharger la notice française détaillée:<http://www.agptek.com/support/download.html>.

各部名前

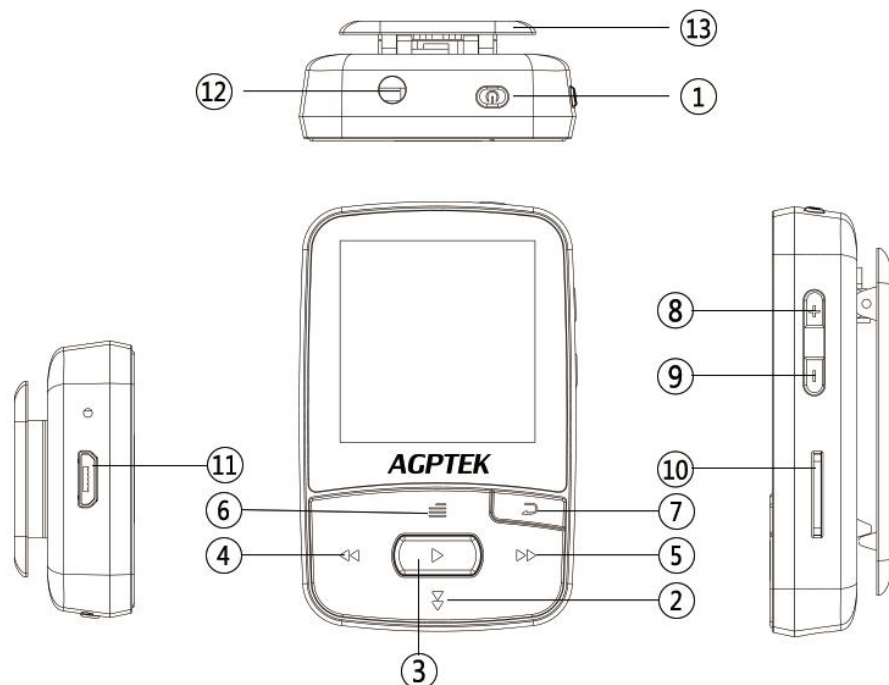

- | | |
|---------------|---------------------|
| 1. 電源オン/オフ | 2. 下に移動 |
| 3. 再生/一時停止/確認 | 4. 前へ/巻き戻し |
| 5. 次へ/早送り | 6. メニューボタン/ 上に移動 |
| 7. 戻る | 8. 音量上げ |
| 10. SD カード端子 | 9. 音量下げ |
| | 11. USB ジャック |
| | 13. クリップ |

電源オン/オフ

⏻電源ボタンを3秒間押し続けると、プレーヤーの電源がオン/オフとなります。

充電

1.同梱の USB ケーブルをコンピュータの USB ポートに差し込んで充電します。

2.充電を開始すると、「充電 & 転送」と「充電 & 再生」の2つの選択肢が表示されます。右上の電池マークが充電状態を表示されます。

3.充電には 5V / 800mAh の充電器のみを使用してください。そうしないと製品が故障する可能性があります。

データ転送

同梱の USB ケーブルを使用して、パソコンと接続します。メディアファイルをハードドライブに直接転送するが、或いは Windows Media Player などの音楽管理ソフトウェアを使用してファイルを転送します。

ロック画面

≡ボタンを 3 秒間押し続けると、画面がロックされます。すべての操作が無効になります。再び≡ボタンを 3 秒間押すれば、ロックが解除します。

歩数計

歩数計をオンにすると、歩数、歩行距離、消費カロリー、歩行速度、経過時間など運動情報が表示されます。

スクリーンセーバー

「設定」>「表示設定」下の「スクリーンセーバー」を見つめます。時計のスクリーンセーバーをオンするかどうかを選択します。

Bluetooth で音楽を再生する

Bluetooth アイコンをクリックして、Bluetooth 機能に入ります。前に接続され、検索されたすべてのデバイス（Bluetooth レシーバ）がここに表示されます。デバイスを選択して（初回接続するデバイスの Bluetooth ステータスを確認する）、中央ボタンをクリックして接続します。成功に接続すると、自動的にプレーヤーのすべての曲の形で再生になります。戻るには  ボタンを押してください。

ご注意：本製品は、Bluetooth イヤホンや Bluetooth スピーカーなどの Bluetooth Receiver など設備とのペアリングしかできません。予めご了承ください。

仕様

| | |
|--------------|---------------------------------|
| スクリーン | 1.5" TFT screen |
| 重量 | 25g |
| 寸法 | 60*40*11mm |
| 容量 | 8G |
| オーディオ フォーマット | MP3/WAV/APE/WMA/F LAC etc. |
| ビデオフォーマット | 128*128 AMV(converted video) |
| 録音 フォーマット | MP3/WAV/ACT |
| 録音距離 | 5-8m |
| Bluetooth 距離 | 5-10m |
| 再生時間 | 約 20-25 時間 |
| 電池 | 3.7V/240 mAh |
| 充電時間 | 約 1-1.5 時間 |
| マイクロ SD カード | 最大 64GB まで対応する |
| 歌詞フォーマット | LRC |

若し何かご質問あれば、遠慮無く

support@agptek.com に連絡してください。

詳細な取説は、下記の url に参考してください。

<http://www.agptek.com/support/download.html>.