

Tipps: Bitte lesen Sie die Bedienungsanleitung sorgfältig durch.

Multifunktion Auto Starthilfe



**FLOUREON**<sup>®</sup>

Multifunktion Auto Starthilfe

# X800

## Bedienungsanleitung

Ver:1.0





Bitte lesen Sie die Bedienungsanleitung sorgfältig durch und verwenden Sie das Produkt ordnungsgemäß gemäß den Anweisungen in der Bedienungsanleitung, damit Sie sich bequemer und schneller mit dem Produkt vertraut machen können.

# Kundenfragen und -antworten

**Q:** Was ist Auto Starthilfe?

**A:** Stromversorgung von Handy, Laptop, PSP, iPad, Fahrtenschreiber, Auto Luftkompressor und andere elektronische Produkte, eingebaut in multifunktionale LED-Blitzlicht, starten Sie Ihr Auto.



**Q:** Wie schaltet man die LED-Notbeleuchtung ein?

**A:** Drehen Sie den Hauptschalter des Starthilfegerätes auf "ON" und halten Sie die Taste drei Sekunden lang gedrückt, um die Taschenlampenfunktion zu starten. Drücken Sie dann die Taste einmal. Der Blinkmodus wechselt zu Burst-Blinken, SOS-Signal. Es wird direkt durch Drücken der Taste geschlossen.

**Abb.:**



**Q:** Dieser Starthilfe hat den Ausgangsmodus von 19V, 16V und 12V, wie ändert man die Modi ?

**A:** Starthilfe bietet drei Spannungsmodi. Bevor Sie verschiedene Modi verwenden, drücken Sie einmal die runde Taste und der Bildschirm zeigt die entsprechende Spannung an. Unterschiedliche Spannung für verschiedene Produkte, z.B. haben die Laptops typischerweise 19V und 16V Eingangsleistung. Bitte bestätigen Sie die Spannung des Produkts vor der Verwendung.

**Abb.:**



**Q:** Wie lange dauert das Laden des Starthilfegerätes? Wie ladet man Telephones und Laptops?

**A:** Es dauert etwa 4 Stunden für die volle Aufladung des Starthilfegerätes. Nachdem Sie den Hauptschalter des Starthilfegerätes auf "ON" gestellt haben, drücken Sie die Taste einmal, das Symbol "USB 5V" erscheint auf dem Display und Sie können den USB-Ausgang mit dem rechten Kabel verwenden.



**Q:** Wie ladet man die Starthilfe ein?

**A:** Zwei Möglichkeiten zum Laden der Starthilfe:  
Einerseits können Sie Home-Adapter verwenden, um den Starthilfe an die Steckdose anzuschließen.  
Auf der anderen Seite können Sie mit dem Zigarettenanzünder-Adapter die Starthilfe in Ihrem Auto aufladen.

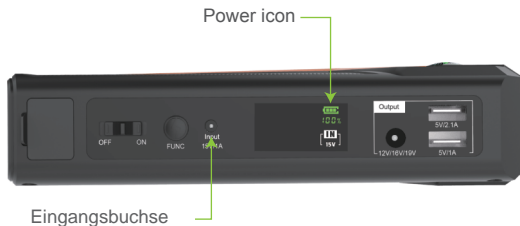

**Q:** Wie benutzt man den Auto-Datenrekorder und den Luftkompressor usw. mit Starthilfe?

**A:** Schalten Sie zuerst den Schalter des Starthilfegerätes auf "ON", drücken Sie einmal die runde Taste und drehen Sie den Bildschirm auf das Symbol "EC5 12V". Schließen Sie dann den Stecker des Zigarettenanzünders an den Ausgangsanschluss des Starthilfegerätes an.

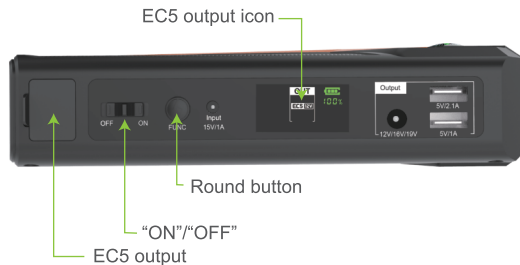

**Q:** Wie ladet man das Auto?

**A:** Minuten in die Autobatterie einspeisen.  
① Überprüfen Sie die Starthilfe, stellen Sie sicher, dass die Kapazität mehr als 80% beträgt, um das Fahrzeug aufzuladen. Bewahren Sie den Schlüssel Ihres Autos in der Position "OFF" auf.  
② Drehen Sie den Schalter des Starthilfegerätes auf "ON", drücken Sie einmal die runde Taste und der Bildschirm wechselt auf das Symbol "EC5 12V".  
③ Stecken Sie das Ladekabel in die Ausgangsbuchse des Starthilfegerätes und schließen Sie dann das Ladekabel an den Anschluss des Zigarettenanzünders an.  
④ Das Gerät in der Mitte des Kabels zeigt die Batteriespannung an. Die Ladeanzeige blinkt, dh es wird geladen. Wenn die Batteriespannung am Gerät ca. 13V erreicht hat, können Sie das Auto starten.

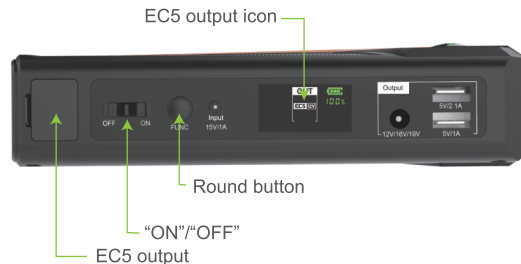



Q: Wie start man das Auto?

- A: ① Überprüfen Sie die Starthilfe, stellen Sie sicher, dass die Batteriekapazität mehr als 20% beträgt, um das Fahrzeug anzukurbeln.
- ② Drehen Sie den Schalter des Starthilfegerätes auf "OFF", halten Sie die runde Taste und dann den Schalter gleichzeitig auf "ON", nachdem das "START" -Symbol auf dem Bildschirm aufleuchtet, dann können Sie die Taste lösen.
- ③ Stecken Sie das Kabel des Starthilfegerätes in die Steckdose und verbinden Sie die Anode und Kathode der Autobatterie mit der rechten Klemme, rot mit rot, schwarz mit schwarz.
- ④ Nachdem das Symbol  auf dem Bildschirm des Starthelms aufleuchtet, können Sie Ihre Schlüssel drehen, um Ihr Auto zu starten.
- ⑤ Entfernen Sie nach dem erfolgreichen Start die Klemme aus der Autobatterie.



"ON" / "OFF"

Öffnen Sie den Silikonstecker, Batterieklemme entsprechend der Nummer der entsprechenden angeschlossenen Leitungsschnittstelle.

## › Korrekte Betriebsprozesse der Fahrzeugladung

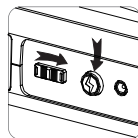

Wechseln in den EC5-Ausgabemodus

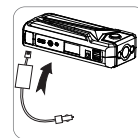

Wechseln in den EC5-Ausgabemodus

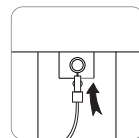

Stecken Sie den Stecker des Zigarettenanzünders in den Zigarettenanzünderanschluss

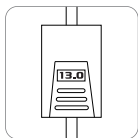

Warten Sie auf 10 Minuten Ziehen Sie den

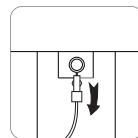

Ziehen Sie den Stecker aus der Buchse

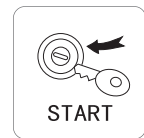

Starten Sie das Auto

Anweisung:

Wenn die Anzeige des Ladekabels nichts zeigt, bedeutet das, dass die Autobatterie beschädigt wurde. Einige Autos konnten noch nicht starten, nachdem sie auf 13V aufgeladen worden waren. Bitte verlängern Sie die Ladezeit und versuchen Sie es noch einmal. Für diese Situation können Sie das Auto mit der Klemme der Starthilfe starten.

## > Richtige Betriebsabläufe beim Fahrzeugstart

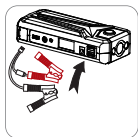

Stecken Sie den Stecker in den entsprechenden Port des Hosts und wechseln Sie in den Startmodus

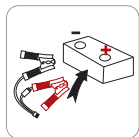

Verbinden Sie die Klemmen mit der Anode und Kathode der Autobatterie

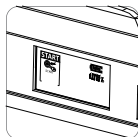

Warten Sie auf die Beleuchtung des Start-Symbols auf dem Display

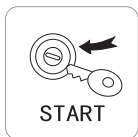

Starten Sie das Auto

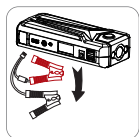

Ziehen Sie den Stecker aus der Buchse

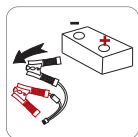



Entfernen Sie die Klemmen von der Anode und Kathode der Autobatterie

### Beschreibung:

Nach vielen Tests kann Starthilfe die meisten Autos starten, wenn seine elektrische Menge niedriger als 20% ist, aber es kann nicht einzelne Autos ausschließen, so dass wir empfehlen, dass die elektrische Menge 20% oder höher ist, wenn Sie das Auto starten. Schalten Sie den START-Modus ein. Verbinden Sie dann die Startstromversorgung mit der Batterie, die rote Klemme mit dem Pluspol und die schwarze Klemme mit dem Minuspol. Nachdem das Symbol  auf dem Bildschirm der Starthilfe leuchtet, starten Sie das Auto. Entfernen Sie sofort den Stecker und die Klemme.

### Icon Anweise im Startmodus:

Icon	Bedeutung	Betrieb
	Start das Auto	Start das Auto
	Niedrige Batterie	Laden Sie die Startkraft auf
	Kurzschluss oder Verbindung ist falsch	Überprüfen Sie die Klemme und schließen Sie sie wieder an

## > Die Details der Produktfunktionen

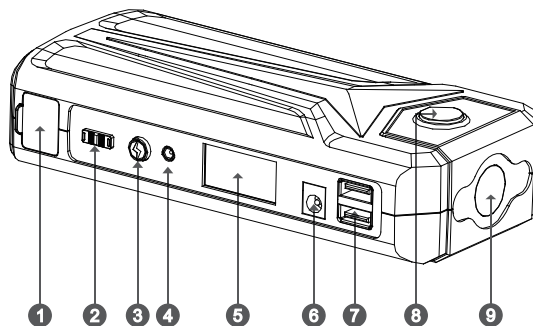

1. Ausgangsbuchse
2. "ON" / "OFF" Taste
3. Rund Taste
4. Eingangsbuchse
5. Display
6. Laptop Ausgangsbuhse
7. USB Ausgangsbuchse
8. Kompass
9. LED Licht

## > Produktdetail Zubehör



Laptop Konverter



Tragbarer Paket



Zigarettenanzünderskabel



Batterieklemme



Ladekabel



Ladegerät für Fahrzeuge

## > Produktparameter

- ▶ Größe: 178 ×81×41mm
- ▶ Kapazität: 16800mAh
- ▶ USB Output: 5V ---3.1A
- ▶ EC5 Output: 12V ---10A
- ▶ DC Output: 12/16/19V ---3A
- ▶ Charging method: CC/CV 15V ---1A
- ▶ Starting current: 300A
- ▶ Starting Spannung: 12V
- ▶ Angewandter Temperaturbereich: -10-60 C

## > Achtungen

1. Es wird empfohlen, dass die Batterie eine bestimmte Kapazität beibehalten sollte, wenn sie für einen langen Zeitraum unbenutzt bleibt, und die Aufladung mindestens einmal alle drei Monate.
2. Es ist normal, dass das Gerät während des Gebrauchs oder des Ladens leicht erwärmt wird, und es handelt sich nicht um eine Fehlfunktion.
3. Es wird empfohlen, dieses Produkt bei Umgebungstemperatur und fern von Feuchtigkeit, hoher Temperatur und Feuer zu verwenden.
4. Bitte halten Sie das Produkt an einem trockenen Ort und entfernt von Feuchtigkeit und Korrosion Materialien.
5. Bitte benutzen Sie nicht die rohe Chemikalie, um zu scheuern, wie Seifen oder Reinigungsmittel.
6. Bitte sofort aufhören zu verwenden, wenn die Expansion, Leckage und eigentümlicher Geruch der Batterie.
7. Bitte lassen Sie das Produkt nicht herunterfallen.
8. Die Kinder sollten unter der Anleitung der Eltern sein und die Anweisungen bei der Benutzung der Batterie genau befolgen, um sicherzustellen, dass sie richtig funktioniert.
9. Bitte werfen oder verbrennen Sie nicht die verlassene mobile Stromversorgung, bitte schützen Sie unsere Umwelt.
10. Es wird das 30-Sekunden-Intervall für die aufeinanderfolgende Verwendung beim Laden von Auto abgefragt.
11. Verbinden Sie die positive Klemme in keinem Fall mit einer negativen Klemme.
12. Es ist nicht erlaubt, sich mit anderen Versorgungseinrichtungen zu verbinden, wenn EC5 ausgibt.
13. Schalten Sie den Schalter auf "OFF" und entfernen Sie alle externen Geräte zum Energiesparen, wenn sie nicht verwendet werden.