

**INSTRUCTION MANUAL
ELECTRIC OVEN**

**BEDIENUNGSANLEITUNG
ELEKTROOFEN**

**ПРАВИЛА ЕКСПЛУАТАЦИИ
ЭЛЕКТРИЧЕСКАЯ ПЛИТА**

**INSTRUKCJA OBSŁUGI
PIEKARNIK ELEKTRYCZNY**

**UPUTSTVO ZA UPOTREBU
ELEKTRIČNA PEČNICA**

**LIETOŠANAS INSTRUKCIJA
ELEKTRISKĀ CEPEŠKRĀSNS**

**NAUDOJIMO INSTRUKCIJA
ELEKTRINĖ ORKAITĖ**

**MANUAL DE INSTRUCTIUNI
CUPTOR ELECTRIC**

**ИНСТРУКЦИИ ЗА УПОТРЕБА
ЕЛЕКТРИЧЕСКА ФУРНА**

**ІНСТРУКЦІЯ З ЕКСПЛУАТАЦІЇ
ЕЛЕКТРИЧНА ПІЧ**

**MANUAL DE INSTRUCCIONES
HORNO ELÉCTRICO**

**MODE D'EMPLOI
FOUR ÉLECTRIQUE**

**MANUALE DI ISTRUZIONI
FORNO ELETTRICO**

**دليل التعليمات
فرن يعمل بالكهرباء**



ENGLISH.....	PAGE 2	LATVIAN.....	LPP: 22	ESPAÑOL	PÁGINA 42
DEUTSCH	SEITE 6	LIETUVIŲ K.....	P. 26	FRANÇAIS	PAGE 46
РУССКИЙ	СТР. 10	ROMANESTE.....	PAGINA 30	ITALIANO	PAGINA 50
POLSKI.....	STRONA 14	БЪЛГАРСКИ	СТР. 34	العربية.....	الصفحة 54
SCG/CRO/B.i.H. ...	STRANA 18	УКРАЇНСЬКА	СТОР. 38		

<p>Danke für den Kauf eines ORIGINAL Produktes von</p> <p>FIRST AUSTRIA®</p> <p>Nur ECHT mit diesem </p>	<p>Thank you for buying an ORIGINAL Product of</p> <p>FIRST AUSTRIA®</p> <p>Only GENUINE with this </p>	<p>МЫ ВАМ БЛАГОДАРНЫ ЗА ПОКУПКУ ОРИГИНАЛЬНОГО ИЗДЕЛИЯ КОМПАНИИ</p> <p>FIRST AUSTRIA®</p> <p>ТОЛЬКО ПОДЛИННИКИ С ЭТИМ </p>
---	--	--

ملاحظات

البرامج	الوقت الافتراضي	درجة الحرارة الافتراضية	ضبط الوقت	ضبط درجة الحرارة	درجة الحرارة الافتراضية
	25 دقيقة	200 درجة مئوية	نعم	نعم	السخانان العلوي والسفلي وحمل الحرارة والمصباح الداخلي
	\	230 درجة مئوية	الدرجة من 1-5 للون تحميم الخبز، الدرجة الافتراضية هي 3	\	السخانان العلوي والسفلي والمصباح الداخلي
	25 دقيقة	170 درجة مئوية	نعم	\	السخانان العلوي والسفلي والمصباح الداخلي
	60 دقيقة	140 درجة مئوية	نعم	نعم	السخانان العلوي والسفلي والمصباح الداخلي
	45 دقيقة	230 درجة مئوية	نعم	\	السخانان العلوي والسفلي وحمل الحرارة والشواية والمصباح الداخلي
	20 دقيقة	200 درجة مئوية	نعم	نعم	السخانان العلوي والسفلي وحمل الحرارة والمصباح الداخلي
	60 دقيقة	80 درجة مئوية	نعم	\	السخانان العلوي والسفلي وحمل الحرارة والمصباح الداخلي
	120 دقيقة	40 درجة مئوية	نعم	\	السخانان العلوي والسفلي وحمل الحرارة والمصباح الداخلي

2. اختيار وضع اخدم نفسك بنفسك

- عند تشغيل الطاقة، ستعرض الشاشة الساعة عند وقت 0:00 بخلفية زرقاء اللون.
- اضغط على المفتاح (B/11 توضيح) لتحديد وضع عمل السخانين: / / : الوقت الافتراضي هو 30:00 ودرجة الحرارة الافتراضية هي 150 درجة مئوية.
 - اضغط على المفتاح (B/12 توضيح) لتحديد وظيفة الحمل الحراري، واضغط مرة أخرى لإلغائها. لا يعمل هذا المفتاح إلا مع المفتاح (B/11 توضيح) .
 - اضغط على المفتاح (B/13 توضيح) لبدء ضبط درجة الحرارة، ثم اضغط على المفتاحين "+" أو "-" لضبط الوقت؛ الوحدة عبارة عن 5 درجات مئوية لكل ضغطة؛ عند استمرار الضغط على المفتاحين "+" أو "-" لأكثر من اثنتين، فإنك ستدخل إلى وضع "التقديم السريع" أو وضع "الإرجاع" بسرعة وحدتين/ثانية. نطاق التعديل هو من 40~230 درجة مئوية.
 - اضغط على المفتاح (B/14 توضيح) لبدء ضبط الوقت، ثم اضغط على المفتاحين "+" أو "-" لضبط الوقت؛ الوحدة عبارة عن دقيقة واحدة لكل ضغطة عندما يكون الوقت أقل من 30 دقيقة؛ عند استمرار الضغط على المفتاحين "+" أو "-" لأكثر من اثنتين، فإنك ستدخل إلى وضع "التقديم السريع" أو وضع "الإرجاع" بسرعة وحدتين/ثانية؛ تكون الوحدة 5 دقائق للضغطة عندما يكون الوقت أكثر من 30 دقيقة؛ عند استمرار الضغط على المفتاحين "+" أو "-" لأكثر من اثنتين، فإنك ستدخل إلى وضع "التقديم السريع" أو وضع "الإرجاع" بسرعة وحدتين/ثانية. نطاق الضبط من 0~180 دقيقة.
 - بعد إعداد كل البيانات، اضغط على المفتاح (B/10 توضيح) لبدء العمل.
 - اضغط على المفتاح (B/10 توضيح) مرة أخرى وسيوقف الفرن مؤقتاً وسيومض المفتاح (B/10 توضيح).
 - اضغط على المفتاح (B/10 توضيح) مرة أخرى، وسيتم إعادة تشغيل البرنامج.
 - اضغط على المفتاح (B/10 توضيح) لأكثر من 3 ثوان، وسيتم إلغاء البرنامج.

3. وضع الاستعداد:

- عند تشغيل الطاقة، ستعرض الشاشة الساعة عند وقت 00:0 بخلفية زرقاء اللون.
- سيومض الرقم الأيسر "0" في أول 15 ثانية؛ أثناء مرور الـ 15 ثانية هذه، اضغط على المفتاحين "+" أو "-" لضبط الوقت بالساعات؛ الوحدة ساعة واحدة لكل ضغطة، الساعة مضبوطة على نظام 24 ساعة؛ اضغط مرة أخرى على المفتاح (B/14 توضيح) للدخول إلى ضبط الساعة بالدقائق بالضغط على المفتاحين "+" أو "-"؛ الوحدة عبارة عن دقيقة واحدة لكل ضغطة، الساعة مضبوطة على نظام 60 دقيقة. بعد ضبط الساعة، اضغط على المفتاح (B/14 توضيح) لبدء الساعة وسيختفي مصباح الخلفية خلال 20 ثانية؛ سيدخل الفرن في وضع الاستعداد.
 - إذا لم يتم التشغيل خلال 15 ثانية الأولى، ستبدأ الساعة من 00:0 في الحال وسيومض الرمز "؛ كل ومضة من الرمز "؛ تعني 1 ثانية؛ وسيدخل الفرن في وضع الاستعداد.
 - الضغط على أي مفتاح أثناء وضع الاستعداد يثير الفرن وسيعمل مصباح الخلفية، وسيختفي تلقائياً في غضون 20 ثانية بدون التشغيل الإضافي.
 - أثناء وضع الاستعداد، اضغط على المفتاح (B/14 توضيح) واستخدم المفتاحين "+" أو "-" لضبط الساعة مرة أخرى.
 - أثناء وضع الاستعداد، اضغط على أي من رموز البرامج الثمانية الافتراضية أو المفتاح (B/11 توضيح) للدخول إلى إعداد وضع العمل.
 - أثناء وضع الاستعداد، اضغط على المفتاح (B/13 توضيح) أو المفتاح (B/10 توضيح) أو المفتاحين "+" أو "-" لاستثارة مصباح خلفية الشاشة فقط، بدون جرس أو حدوث أي إجراء.

التنظيف

- يعتبر من المهم تنظيف الجهاز بعد كل استخدام؛ وذلك لمنع تراكم الدهون وتجنب الروائح الكريهة.
- اترك الجهاز ليبرد وافصل القابض (الفيشة) من مصدر التيار الكهربائي؛ وذلك قبل تنظيفه.
- لا تغمر الجهاز في الماء، ولا تغسله تحت ماء الصنبور.
- يمكن غسل رف السلك القابل المتحرك، وقالب الخبز، وصينية كسر الخبز، مثلما يتم مع أدوات المطبخ المعتادة.
- امسح السطح الخارجي للجهاز بقطعة من الأسفنج المبلل.
- لا تستخدم المنظفات الكاشطة أو الأدوات الحادة لتنظيف الفرن؛ حيث من الممكن أن تتسبب في إضعافه وتهدمه.
- اترك جميع الأجزاء والأسطح لتجف بشكل تام؛ وذلك قبل توصيل الفرن بمصدر التيار الكهربائي واستخدامه.

التخلص من الجهاز بطريقة صديقة للبيئة

يمكنك المساعدة في حماية البيئة! رجاء تذكر احترام القوانين المحلية: سلم الأجهزة الكهربائية التي لاتعمل إلى مركز مناسب للتخلص من المخلفات.

ELECTRIC OVEN

Before connecting the appliance, make sure that the specifications on the data plate correspond to the conditions of the electrical supply network.

The electrical safety of this appliance can only be assured if it has been correctly grounded.

SPECIFICATIONS

2000W • 220-240V • 50/60Hz

IMPORTANT SAFEGUARD:

When using electrical appliances, basic precautions should always be followed, including the following:

1. Read all instructions.
2. Do not touch hot surfaces, Use handles or knobs. Always place Toast Oven on heat protected surface.
3. Close supervision is necessary when any appliances are used by or near children.
4. To protect against electric shock, do not immerse cord, plug, or any parts of the oven in water or other liquid.
5. Do not let cord hang over edge of table or counter, or touch hot surfaces.
6. Do not operate appliances with damaged cord or plug or after the appliances malfunctions, or has been damaged in any manner. Return appliances to the nearest Authorized Service Center for examination, repair, or adjustment.
7. Always pull the plug out from the wall – never pull the cord.
Remove the plug from the wall before moving the appliance. Use both hands to move the appliance.
8. Do not use any accessories other than the ones provided with this product. The use of accessory attachments not recommended may cause hazard or injury.
9. Do not place on or near a hot gas or electric burner, or in a heated oven or in a microwave oven.
10. When operating the oven keep at least four inches of space on all sides of the oven to allow for adequate air circulation. Place the appliance on a dry, horizontal surface.
11. The temperature of accessible surfaces may be high when the appliance is operating. If the supply cord is damaged, it must be replaced by the manufacturer or its service agent or a similarly qualified person in order to avoid a hazard.

12. Unplug from outlet when not in use and before cleaning. Allow cooling before putting on or taking off parts, and before cleaning.
13. Always hold the plug, but never pull the cord.
14. Extreme caution must be used when moving an appliance containing hot oil or other hot liquids.
15. Do not cover tray or any part of the oven with metal foil. This will cause overheating of the oven.
16. Clean this appliance regularly as build – up of grease may cause a fire. Make sure that this appliance is not placed near curtains, any drapery, or other flammable material.
17. Do not clean with metal scouring pads pieces can break off the pad and touch electrical parts, creating a risk of electric shock.
18. Use only a soapy damp rag to clean the glass on oven door – DO NOT use any sharp utensils as this may damage the glass and possibly cause breaking of the glass. ALWAYS LET THIS APPLIANCE COOL BEFORE CLEANING.
19. In order to prevent accidental burns, always use the handle and knobs to operate this appliance.
20. DO NOT TOUCH ANY HOT SURFACES such as the oven door top or sides.
21. Never leave the appliances unattended while broiling or toasting.
22. Oversized foods or metal utensils must not be inserted in a toaster oven as they may create a fire or risk of electric shock.
23. All containers placed inside the oven must not be airtight. Also, they need to have enough room to allow for expansion of fluids.
24. A fire may cause if the oven is covered or touching inflammable material, including curtains draperies, walls and like, when on operation. Do not store any item on the oven during operation.
25. Extreme caution should be exercised when using containers constructed of anything other than metal or glass.
26. Do not place any of the following materials in the oven: cardboard, plastic, paper, or anything similar.
27. Do not store any materials, other than recommended accessories, in this oven when hot oven.

28. Always wear protective, insulated oven gloves when inserting or removing items from the hot oven.
29. Do not use outdoors.
30. If the electric circuit is overloaded with other appliances, this appliance may not operate properly. The Toaster Oven should be operated on a separate electrical circuit from other operating appliances.
31. Do not use appliance for other than intended use.
32. This appliance is not intended for use by persons (including children) with reduced physical, sensory or mental capabilities, or lack of experience and knowledge, unless they have been given supervision or instruction concerning use of the appliance by a person responsible for their safety.
33. Children should be supervised to ensure that they do not play with the appliance.

NAME OF OVEN PARTS: (Fig. A)

1. Door handle
2. Door glass
3. Bake tray
4. Wire rack
5. Crumb tray
6. Housing
7. Front panel
8. Display screen
9. Control panel
10. Bake tray handle
11. Rotisserie
12. Rotation bar holder

LED DISPLAY:

13. Lower heater display
14. Upper heater display
15. Temperature display
16. Timer display
17. Function display
18. Upper heater & Lower heater display
19. Convection display
20. Rotisserie display

CONTROL PANEL: (Fig. B)

1. Display: mode, time and temperature
2. Cookies
3. Bread
4. Pizza
5. Pork Chop or beefsteak
6. Roast chicken
7. Cake

8. Defrost
9. Keep warm
10. Start, pause and stop
11. Working mode of heaters
12. Convection function
13. Temperature control
14. Time control
15. Degression for temperature or time
16. Increment for temperature or time

OPERATION INSTRUCTIONS

1. Before using the oven for the first time:
2. Wash all the oven accessories with mild dish detergent rinse thoroughly with clean water. Dry all accessories thoroughly and reassemble in the oven.
3. After re-assembling your oven, we recommend that you run it at MAX temperature for approximately 15 minutes to eliminate any packing oil that may remain after shipping.
4. Uncoil the power cord.
5. Ensure that the rack and tray are in-place.
6. Plug the supply cord to the convenient outlet.

Please note: First use may result in minimal smell and smoke. This is normal and harmless; it is due to the protective material on the heating elements being burnt off.



OPERATION GUIDE**1. Choose the Default Programs:**

When the power is on, the display will show the clock at 0:00 with blue color background.



- 1) Press the any symbol of below 8 programs, and press (Fig. B/10)  key to start working.
- 2) Press (B/10) key again the oven pause and the background of the (B/10) key twinkle.
- 3) Press (B/10) key again, the program restart.
- 4) Press (B/10) key more than 3s, the program cancel. (see table)

2. Choose the DIY mode

When the power is on, the display will show the clock at 0:00 with blue color background.



- 1) Press the key (B/11)  to select the working mode for heaters:  the default time is 30:00 and default temperature is 150°C.
- 2) Press the key (B/12)  to select the convection function, press again to cancel





it. This key only work together with the (B/11)  key.

- 3) Press the key (B/13)  to start the adjustment for temperature, and then press “+”, “-”keys to adjust the time; the unit is 5°C for each press; when keep pressing “+”, “-”keys more than 2s, enter into the mode of Fast forward mode or Rewind mode in 2 units/s speed. The adjustment range is 40~230°C.
- 4) Press the key (B/14)  to start the adjustment for time, and then press “+”, “-”keys to adjust the time; the unit is 1min for each press when below 30mins; when keep pressing “+”, “-” keys more than 2s, enter into the mode of Fast forward mode or Rewind mode in 2 units/s speed. The adjustment range is 0~180mins.
- 5) After set up all the data, then press the (B/10)  key to start working.
- 6) Press (B/10) key again the oven pause and the background of the (B/10) key twinkle.
- 7) Press (B/10) key again, the program restart.
- 8) Press (B/10) key more than 3s, the program cancel.

3.Standby mode:

When the power is on, the display will show the clock at 0:00 with blue color background.

- 1) The left digit “0” will twinkle in the first 15s; during this 15s, press “+”, “-” keys to adjust the clock in hours; the unit is 1 hour for each press. it’s 24 hours system; press the (B/14)  key again to enter the adjustment of clock in minutes by pressing “+”, “-” keys; the unit is 1 min for each press, it’s 60 minutes system. After set up the clock, press the (B/14)  key to start the clock and the lamp of background will crush out in 20s; the oven will enter into standby mode.
- 2) If no operation in the first 15s, then the clock will start from 0:00 at once and the symbol “:” will twinkle; each twinkle of the symbol “:” means 1s; the oven will enter into standby mode.

- 3) During the standby mode, press any key could arouse the oven and the background lamp is on, it will automatic crush out in 20s without further operation.
- 4) During the standby mode, press (B/14)  key and use “+”, “-” keys to adjust the clock again.
- 5) During the standby mode, press any symbol of 8 default programs or (B/11)  key to enter the set up of working mode.
- 6) During the standby mode, press (B/13)  key or (B/10)  key or “+”, “-” keys just arouse the background lamp of display only, without buzzer and any action.









CLEANING

1. It is important that you clean the appliance after each use to prevent an accumulation of grease and avoid unpleasant odors.
2. Allow the appliance to cool and unplug from outlet before cleaning.
3. Do not immerse appliance in water or wash it under waterspout.
4. Removable wire rack, bake pan, crumb tray can be washed, as normal kitchenware.
5. Clean outside of appliance with a damp sponge.
6. Do not use abrasive cleaners or sharp utensils to clean the oven, as scratching may weaker it and cause shattering.
7. Let all parts and surfaces dry thoroughly prior to plugging oven in and using.

Environment friendly disposal

You can help protect the environment! Please remember to respect the local regulations: hand in the non-working electrical equipments to an appropriate waste disposal center.

NOTE

Programs	Default time	Default temp.	Time adjustment	Temp. adjustment	Default working mode
	25 Min.	200°C	YES	YES	Up & down heaters, convection, inner lamp
	\	230°C	1-5 class bread burning color, default is class 3	\	Up & down heaters, inner lamp
	25 Min.	170°C	YES	\	Up & down heaters, inner lamp
	60 Min.	140°C	YES	YES	Up & down heaters, inner lamp
	45 Min.	230°C	YES	\	Up & down heaters, convection, rotisserie, inner lamp
	20 Min.	200°C	YES	YES	Up & down heaters, convection, inner lamp
	60 Min.	80°C	YES	\	Up & down heaters, convection, inner lamp
	120 Min.	40°C	YES	\	Up & down heaters, convection, inner lamp

ELEKTROOFEN

Achten Sie vor dem Anschluss des Geräts darauf, dass die auf dem Typenschild angegebenen Daten mit denen des Stromversorgungsunternehmens übereinstimmen.

Die elektrische Sicherheit von diesem Gerät kann nur gewährleistet werden, wenn es ordnungsgemäß geerdet wurde.

TECHNISCHE DATEN

2000W • 220-240V • 50/60Hz

WICHTIGE SICHERHEITSHINWEISE:

Beim Gebrauch elektrischer Geräte müssen stets grundsätzliche Vorsichtsmaßnahmen beachtet werden, einschließlich der folgenden:

1. Alle Anweisungen lesen.
2. Berühren Sie keine heißen Oberflächen. Verwenden Sie Handgriffe oder Knöpfe. Stellen Sie den Toaster stets auf eine hitzebeständige Oberfläche.
3. Falls Geräte von Kindern oder in der Nähe von Kindern benutzt werden, muss man sorgfältig aufpassen.
4. Tauchen Sie niemals das Netzkabel, Stecker oder Teile des Toastofens in Wasser oder andere Flüssigkeiten. Gefahr eines Stromschlags.
5. Führen Sie das Netzkabel nicht über scharfe Kanten eines Tisches und halten Sie es von heißen Flächen fern.
6. Nehmen Sie kein Gerät in Betrieb, wenn das Netzkabel oder der Netzstecker Schäden aufweisen, wenn Fehlfunktionen vorliegen oder es anderweitig beschädigt wurde. Schicken Sie das Gerät zur Untersuchung, Reparatur oder Einstellung an ein autorisiertes Kundendienstzentrum.
7. Ziehen Sie das Netzkabel stets am Stecker aus der Steckdose, ziehen Sie niemals am Kabel selbst.
Vor dem Umsetzen des Geräts den Stecker aus der Netzsteckdose ziehen. Setzen Sie das Gerät mit beiden Händen um.
8. Nur Zubehörteile verwenden, die mit dem Produkt mitgeliefert wurden. Die Verwendung von Erweiterungen oder Zubehörteilen, die nicht vom Hersteller empfohlen wurden, kann zu Gefährdungen oder Verletzungen führen.
9. Stellen Sie das Gerät nicht in die Nähe eines Gas- oder Elektroherds oder in einen

aufgeheizten Ofen oder einen Mikrowellenherd.

10. Halten Sie während des Betriebs auf allen Seiten des Toastofens einen Mindestabstand von 10cm ein, um eine ausreichende Luftzirkulation zu gewährleisten. Stellen Sie das Gerät auf eine trockene und waagerechte Oberfläche.
11. Die Temperatur zugänglicher Oberflächen kann während des Betriebs sehr hoch sein. Im Falle von Beschädigungen muss das Netzkabel vom Hersteller, einem autorisierten Kundendienstmitarbeiter oder einer ähnlich qualifizierten Person ersetzt werden, um Gefährdungen zu vermeiden.
12. Ziehen Sie den Netzstecker, wenn das Gerät nicht mehr benötigt oder gereinigt wird. Lassen Sie das Gerät abkühlen, bevor Sie Teile einsetzen, herausnehmen oder es reinigen.
13. Ziehen Sie das Netzkabel stets am Stecker aus der Steckdose, ziehen Sie niemals am Kabel selbst.
14. Äußerste Vorsicht beim Bewegen eines Geräts, das heißes Öl oder andere heiße Flüssigkeiten enthält.
15. Decken Sie die Auffangschale oder Teile des Ofens nicht mit Alufolie ab. Dies führt zu einer Überhitzung des Ofens.
16. Reinigen Sie dieses Gerät regelmäßig, da Fettsammlungen zu einem Feuer führen können. Achten Sie darauf, dass Sie das Gerät nicht in der Nähe von Vorhängen, Gardinen oder anderen brennbaren Materialien aufstellen.
17. Reinigen Sie das Gerät nicht mit Scheuerpads aus Metall, da Teile des Pads abbrechen und unter Spannung stehende Komponenten berühren können. Gefahr eines elektrischen Schlags.
18. Verwenden Sie zum Reinigen der Ofentür aus Glas nur ein mit Seifenlauge angefeuchtetes Tuch - Verwenden Sie KEINE scharfen Gegenstände, da diese das Glas beschädigen und möglicherweise zum Brechen des Glases führen können. **LASSEN SIE DAS GERÄT VOR DER REINIGUNG STETS ABKÜHLEN.**
19. Um Verbrennungen zu vermeiden, benutzen Sie immer die vorhandenen Handgriffe und Knöpfe.

20. Berühren Sie keine heißen Oberflächen, wie z. B. die Tür, die Oberseite und die Seiten des Ofens.
21. Lassen Sie das Gerät während des Betriebs niemals unbeaufsichtigt.
22. Keine übergroßen Speisen oder metallische Utensilien in den Toastofen stecken. Gefahr von Feuer oder Stromschlag.
23. Im Ofen verwendete Behälter dürfen nicht luftdicht verschlossen sein. Sie müssen auch groß genug sein, um ein Ausdehnen von Flüssigkeiten zu ermöglichen.
24. Wenn der Ofen mit brennbaren Materialien abgedeckt wurde oder diese berührt und in Betrieb ist, kann es zu einem Feuer kommen. Zu den brennbaren Materialien gehören Vorhänge, Drapierungen, Wände und ähnliches. Legen Sie während des Betriebs keine Gegenstände auf den Ofen.
25. Bei Verwendung von Behältern, die nicht aus Metall oder Glas hergestellt wurden, ist äußerste Vorsicht geboten.
26. Geben Sie keine der folgenden Materialien in den Ofen: Pappe, Kunststoff, Papier oder ähnliches.
27. Bewahren Sie, mit Ausnahme des empfohlenen Zubehörs, keine Materialien im aufgeheizten Ofen auf.
28. Tragen Sie beim Einsetzen von Gegenständen in den heißen Ofen oder Herausnehmen stets wärme-isolierte Ofenhandschuhe.
29. Das Gerät nicht im Freien verwenden.
30. Wenn der elektrische Stromkreis durch andere Geräte überlastet wird, funktioniert das Gerät möglicherweise nicht ordnungsgemäß. Der Toaster darf nicht zusammen mit anderen Geräten am gleichen Stromkreis betrieben werden. Verwenden Sie einen separaten Stromkreis.
31. Das Gerät darf nur für den vorgesehenen Zweck benutzt werden.
32. Dieses Gerät ist nicht für die Benutzung durch Personen (einschließlich Kinder) mit verminderten physischen, sensorischen und geistigen Fähigkeiten oder unzureichender Erfahrung und Kenntnis geeignet, es sei denn, es wurden Anleitungen betreffs der Benutzung des Geräts durch eine verantwortliche Aufsichtsperson erteilt.
33. Kinder müssen beaufsichtigt werden, damit sie nicht mit dem Gerät spielen.

BEZEICHNUNG DER TEILE: (Abb. A)

1. Türgriff
2. Glastür
3. Backblech
4. Drahtrost
5. Krümelblech
6. Gehäuse
7. Gerätefront
8. Display
9. Bedienfeld
10. Backblech-Handgriff
11. Drehspeiß
12. Drehspeißhalter

LED-DISPLAY:

13. Symbol für unteres Heizelement
14. Symbol für oberes Heizelement
15. Temperaturanzeige
16. Timeranzeige
17. Funktionsanzeige
18. Symbol für oberes und unteres Heizelement
19. Symbol für Umluft
20. Symbol für Drehspeiß

BEDIENFELD (Abb. B):

1. Display: Betriebsart, Zeit und Temperatur
2. Kekse
3. Brot
4. Pizza
5. Kotelett oder Steak
6. Brathähnchen
7. Kuchen
8. Auftauen
9. Warmhalten
10. Start, Pause und Stopp
11. Betriebsmodus der Heizelemente
12. Umluftfunktion
13. Temperatureinstellung
14. Zeiteinstellung
15. Temperatur oder Zeit schrittweise verringern
16. Temperatur oder Zeit schrittweise erhöhen

BEDIENUNGSHINWEISE

1. Hinweise zur Erstbenutzung des Ofens:
2. Reinigen Sie das gesamte Ofenzubehör mit einem milden Spülmittel und spülen Sie es gründlich mit klarem Wasser ab. Trocknen Sie das gesamte Zubehör gründlich und setzen Sie es in den Ofen ein.
3. Nach dem Aufstellen Ihres Kochherds, empfiehlt sich eine Inbetriebnahme für ungefähr 15 Minuten auf höchster

Leistungsstufe, um anhaftende Ölrreste vom Herstellungsprozess zu beseitigen.





4. Wickeln Sie das Netzkabel ab.
5. Achten Sie darauf, dass der Rost und die Auffangschale eingesetzt sind.
6. Stecken Sie den Netzstecker in eine bequem erreichbare Steckdose.

Bitte beachten Sie: Bei Erstgebrauch kann es zu leichter Geruchs- und Rauchentwicklung kommen. Das ist völlig normal und harmlos, die Schutzbeschichtung der Heizelemente verbrennt.

BEDIENUNGSANLEITUNG:







1. Auswahl der Standard-Programme:

Wenn das Gerät eingeschaltet wurde, zeigt das Display die Uhrzeit 0:00 mit blauer Hintergrundfarbe an.







- 1) Drücken Sie unterhalb auf ein beliebiges Symbol der 8 Programme und starten Sie mit der Taste (Abb. B/10)  den Betrieb.
- 2) Drücken Sie erneut die Taste (B/10) , um den Betrieb des Ofens vorübergehend anzuhalten. Der Hintergrund der Taste (B/10)  blinkt.
- 3) Drücken Sie erneut die Taste (B/10) , um das Programm wieder fortzusetzen.
- 4) Halten Sie die Taste (B/10)  länger als 3 Sek. gedrückt, um das Programm abzubrechen. (siehe Tabelle)

2. Auswahl des freien Einstellmodus

Wenn das Gerät eingeschaltet wurde, zeigt das Display die Uhrzeit 0:00 mit blauer Hintergrundfarbe an.



- 1) Drücken Sie die Taste (B/11) , um die Betriebsart für die Heizelemente festzulegen: //; die Standardeinstellung für die Zeit ist 30:00 und für die Temperatur 150 °C.
- 2) Wählen Sie mit der Taste (B/12)  die Umluftfunktion aus. Drücken Sie die Taste erneut, um die Funktion abzubrechen. Diese Taste funktioniert nur zusammen mit der Taste (B/11) .
- 3) Starten Sie mit der Taste (B/13)  die Einstellung der Temperatur und stellen Sie dann mit der Taste „+“ oder „-“ die Temperatur ein. Der Wert ändert sich bei jedem Tastendruck um 5 °C. Wenn Sie die Taste „+“ oder „-“ länger als 2 Sek. gedrückt halten, dann erhöht oder verringert sich der Wert mit doppelter

Geschwindigkeit. Der einstellbare Bereich geht von 40 bis 230°C.





- 4) Starten Sie mit der Taste (B/14)  die Einstellung der Zeit. Stellen Sie dann mit der Taste „+“ oder „-“ die Zeit ein. Wenn der Wert kleiner als 30 Min. ist, ändert sich der Wert bei jedem Tastendruck um 1 Min. Wenn Sie die Taste „+“ oder „-“ länger als 2 Sek. gedrückt halten, dann erhöht oder verringert sich der Wert mit doppelter Geschwindigkeit. Wenn der Wert größer als 30 Min. ist, ändert sich der Wert bei jedem Tastendruck um 5 Min. Wenn Sie die Taste „+“ oder „-“ länger als 2 Sek. gedrückt halten, dann erhöht oder verringert sich der Wert mit doppelter Geschwindigkeit. Der einstellbare Bereich geht von 0 bis 180 Min.
- 5) Starten Sie anschließend nach dem Einstellen aller Werte mit der Taste (B/10)  den Betrieb.
- 6) Drücken Sie erneut die Taste (B/10) , um den Betrieb des Ofens vorübergehend anzuhalten. Der Hintergrund der Taste (B/10)  blinkt.
- 7) Drücken Sie erneut die Taste (B/10) , um das Programm wieder fortzusetzen.
- 8) Halten Sie die Taste (B/10)  länger als 3 Sek. gedrückt, um das Programm abzubrechen.

3. Standby-Modus:

Wenn das Gerät eingeschaltet wurde, zeigt das Display die Uhrzeit 0:00 mit blauer Hintergrundfarbe an.

- 1) Während der ersten 15 Sek. blinkt die linke Ziffer „0“. Drücken Sie während dieser Zeit die Taste „+“ oder „-“ zum Einstellen der Stunden. Mit jedem Tastendruck erhöht sich die Zeit um 1 Stunde. Die Zeit wird im 24 Stundenformat eingestellt. Drücken Sie erneut die Taste (B/14) , um die die Minuten einzustellen. Drücken Sie dazu die Taste „+“ oder „-“. Bei jedem Tastendruck ändert sich der Wert um 1 Minute, bis 60 Minuten erreicht sind. Drücken Sie nach dem Einstellen der Zeit die Taste (B/14) , um die Uhr zu starten. Die Hintergrundbeleuchtung erlischt nach 20 Sek und der Backofen geht in den Standby-Modus.
- 2) Wenn innerhalb von 15 Sek. keine Aktivität erfolgt, dann geht die Zeit sofort auf 0:00 zurück und das Symbol „-“ blinkt. Jede

Aufblinken des Symbols „-“ steht für 1 Sek. Der Backofen geht in den Standby-Modus.

- 3) Wecken Sie den Ofen während des Standby-Modus durch Drücken einer beliebigen Taste auf. Die Hintergrundbeleuchtung schaltet sich ein und erlischt automatisch nach 20 Sek. ohne weitere Aktivität.
- 4) Drücken Sie im Standby-Modus die Taste (B/14)  und stellen Sie die Uhrzeit erneut mit der Taste „+“ oder „-“ ein.
- 5) Drücken Sie im Standby-Modus ein beliebiges Symbol der 8 Standardprogramme oder drücken Sie die Taste (B/11) , um den Betriebsmodus einzustellen.
- 6) Drücken Sie im Standby-Modus die Taste (B/13) , (B/10) , „+“ oder „-“, um nur die Hintergrundbeleuchtung des Displays ohne Summer und jegliche Aktion einzuschalten.

REINIGUNG









1. Es ist wichtig, dass Sie das Gerät nach jeder Verwendung reinigen, damit Fettsammlungen verhindert und unangenehme Gerüche vermieden werden.

2. Lassen Sie das Gerät vor der Reinigung abkühlen und ziehen Sie den Netzstecker aus der Steckdose.
3. Tauchen Sie das Gerät niemals in Wasser und reinigen Sie es niemals unter fließendem Wasser.
4. Herausnehmbare Teile, wie Drahtrost, Backblech und Auffangschale, können wie normales Geschirr gereinigt werden.
5. Reinigen Sie die Außenseiten des Geräts mit einem feuchten Schwamm.
6. Verwenden Sie zum Reinigen des Ofens keine Scheuermittel oder scharfen Gegenstände, da diese ihn verkratzen oder das Glas springen lassen können.
7. Lassen Sie vor dem Anschließen und Betrieb des Ofens alle Teile und Oberflächen gründlich trocknen.

Entsorgung

Helfen Sie mit beim Umweltschutz! Entsorgen Sie Elektroaltgeräte nicht mit dem Hausmüll. Geben Sie dieses Gerät an einer Sammelstelle für Elektroaltgeräte ab.

HINWEISE

Programme	Standard-Dauer	Standard-Temperatur	Zeit-Einstellung	Temperatur-Einstellung	Standard-Betriebsart
	25 Min.	200°C	JA	JA	Oberes und unteres Heizelement, Umluft, Garraumlampe
	\	230°C	Bräunungsgrad 1-5 für Brot, Standard-Bräunungsgrad ist 3	\	Oberes und unteres Heizelement, Garraumlampe
	25 Min.	170°C	JA	\	Oberes und unteres Heizelement, Garraumlampe
	60 Min.	140°C	JA	JA	Oberes und unteres Heizelement, Garraumlampe
	45 Min.	230°C	JA	\	Oberes und unteres Heizelement, Umluft, Drehspieß, Garraumlampe
	20 Min.	200°C	JA	JA	Oberes und unteres Heizelement, Umluft, Garraumlampe
	60 Min.	80°C	JA	\	Oberes und unteres Heizelement, Umluft, Garraumlampe
	120 Min.	40°C	JA	\	Oberes und unteres Heizelement, Umluft, Garraumlampe

ЭЛЕКТРИЧЕСКАЯ ПЛИТА

Перед подключением устройства убедитесь, что характеристики, указанные на табличке с техданными, соответствуют используемой сети электропитания.

Электробезопасность данного прибора может быть обеспечена только при его правильном заземлении.

ТЕХНИЧЕСКИЕ ХАРАКТЕРИСТИКИ

2000Вт • 220-240В • 50/60Гц

**ВАЖНЫЕ МЕРЫ
ПРЕДОСТОРОЖНОСТИ:**

При использовании электроприборов необходимо соблюдать основные меры предосторожности, включая следующее:

1. Ознакомиться со всеми инструкциями.
2. Не дотрагиваться до горячих поверхностей. Пользоваться рукояткой или регуляторами. Всегда размещать работающий гриль-тостер на теплоизолированной поверхности.
3. Необходимо тщательное наблюдение при использовании приборов детьми или вблизи детей.
4. В целях защиты от опасности поражения электрическим током, не погружайте шнур, вилку электропитания или любые другие части гриль-тостера в воду или другую жидкость.
5. Следите, чтобы шнур питания сильно не перегибался через край стола или стойки, а также не касался горячих поверхностей.
6. Не используйте приборы с поврежденным шнуром питания или вилкой, неисправные приборы или приборы, поврежденные каким-либо другим образом. Обратитесь с таким прибором в ближайший авторизованный сервисный центр в целях его проверки, ремонта или настройки.
7. При отключении прибора от сети всегда тяните за саму вилку питания, а не за шнур. Отключайте прибор от сети перед его перемещением с места на место. Для перемещения прибора используйте обе руки.
8. Не применяйте никаких посторонних приспособлений, кроме тех, что поставляются в комплекте с данным продуктом. Использование некомплектных приспособлений может привести к опасной ситуации или травме.

9. Не размещайте прибор на горячей газовой или электрической горелке или рядом с ними, а также в разогретой духовке или микроволновой печи.
10. При эксплуатации гриля оставляйте не менее 10см свободного пространства с каждой стороны прибора для достаточной циркуляции воздуха. Ставьте прибор на сухую горизонтальную поверхность.
11. Температура поверхностей прибора может быть высокой во время его работы. В случае повреждения шнура питания, его замену во избежание возможной опасности должен производить изготовитель, представитель его сервисного центра или другой специалист соответствующей квалификации.
12. Отключайте прибор от сети, когда он не используется, или перед его чисткой. Дайте прибору остыть перед тем, как устанавливать или снимать его компоненты, или перед его очисткой.
13. Всегда беритесь за вилку питания, а не тяните за шнур.
14. Особую осторожность следует соблюдать при перемещении прибора при наличии в нем горячего масла или других горячих жидкостей.
15. Не покрывайте лоток или другие части гриля металлической фольгой. Это может привести к перегреву гриль-тостера.
16. Регулярно выполняйте очистку прибора, так как скопление жира может привести к воспламенению. Убедитесь, что данное устройство не располагается вблизи штор, драпировочной ткани или других легковоспламеняющихся материалов.
17. Не используйте для очистки металлические губки, так как частицы металла могут попасть внутрь и замкнуть электрические компоненты, что приведет к опасности поражения электрическим током.
18. Для очистки стекла дверцы используйте только ветошь с мыльной водой. НЕ ИСПОЛЬЗУЙТЕ никаких острых инструментов, так как они могут поцарапать стекло, что приведет к опасности его растрескивания. ВСЕГДА ДАВАЙТЕ ПРИБОРУ ОСТЫТЬ ПЕРЕД ТЕМ, КАК ЕГО ЧИСТИТЬ.
19. Во избежание случайных ожогов, при эксплуатации прибора пользуйтесь только рукояткой и регуляторами.
20. НЕ ПРИКАСАЙТЕСЬ НИ К КАКИМ ГОРЯЧИМ ПОВЕРХНОСТЯМ, таким как дверца гриля, его верхняя или боковые части.
21. Никогда не оставляйте прибор без присмотра во время жарки или запекания.
22. Нельзя помещать в гриль-тостер пищевое сырье слишком больших размеров или металлические столовые приборы, так как это может привести к опасности возгорания или поражения током.
23. Все помещаемые внутрь гриля контейнеры не должны быть герметически закрытыми. Они также должны иметь достаточный объем для расширения жидкостей при нагреве.
24. В процессе работы гриля может возникнуть возгорание, если он будет накрыт или прикасаться к легковоспламеняющимся материалам типа штор или обоев. Во время работы не кладите никаких предметов сверху на гриль-тостер.
25. Особую осторожность следует соблюдать при использовании контейнеров, сделанных из материалов, отличных от металла или стекла.
26. Не помещайте внутрь гриля следующие материалы: картон, пластик, бумагу и им подобные.
27. Не помещайте в данный гриль-тостер никаких материалов, кроме рекомендованных принадлежностей, когда он горячий.
28. При помещении или извлечении пищи из горячего гриля всегда пользуйтесь защитными рукавицами-ухватками.
29. Не используйте вне помещений.
30. При перегрузке электросети другими электроприборами данное устройство может работать неправильно. Для гриль-тостера следует использовать цепь электропитания, отдельную от других работающих приборов.
31. Не используйте прибор не по назначению.
32. Данный прибор не рекомендуется использовать людям (включая и детей) с ограниченными физическими, сенсорными или умственными возможностями, а также обладающих недостаточным опытом или знанием продукта. Данной категории лиц рекомендуется использовать прибор только под присмотром.

33. Дети должны находиться под присмотром взрослых, чтобы удостовериться, что они не играют прибором, а используют его по назначению.

ДЕТАЛИ ДУХОВКИ: (фиг. А)

1. Ручка дверцы
2. Стекло дверцы
3. Противень
4. Решетка
5. Поддон для крошек
6. Корпус
7. Передняя панель
8. Экран дисплея
9. Панель управления
10. Ручка для противня
11. Вертел
12. Держатель вертела

СВЕТОДИОДНЫЙ ДИСПЛЕЙ:

13. Индикатор нижнего нагрева
14. Индикатор верхнего нагрева
15. Индикатор температуры
16. Индикатор времени
17. Индикатор режима
18. Индикатор верхнего и нижнего нагрева
19. Индикатор конвекции
20. Индикатор вертела

ПАНЕЛЬ УПРАВЛЕНИЯ: (фиг. В)

1. Дисплей: режим, время и температура
2. Печенье
3. Хлеб
4. Пицца
5. Свиная отбивная или говяжий стейк
6. Жареная курица
7. Торт
8. Размораживание
9. Подогрев
10. Запуск, пауза и остановка
11. Рабочий режим нагревателей
12. Конвекция
13. Регулятор температуры
14. Управление временем
15. Уменьшение температуры или времени
16. Увеличение температуры или времени

ИНСТРУКЦИЯ ПО ЭКСПЛУАТАЦИИ

1. Перед использованием гриля в первый раз:
2. Вымойте все принадлежности гриль-тостера с помощью мягкого средства для мытья посуды и тщательно промойте чистой водой. Тщательно просушите все принадлежности и соберите гриль.

- После сборки печи рекомендуется включить ее на прогрев при максимальной температуре и дать поработать в течение 15 минут, чтобы удалить всю смазку, которая может остаться после поставки.
- Размотайте шнур питания.
- Убедитесь, что решетка и поддон находятся на месте.
- Подключите шнур питания к подходящей розетке.

Обратите внимание: При первом использовании печь может издавать запах гари и дым. Это не является неисправностью и абсолютно безопасно. Это связано с выгоранием защитных материалов на нагревательных элементах.

РУКОВОДСТВО ПО ЭКСПЛУАТАЦИИ:







1. Выбор режима по умолчанию:



При включении питания на голубом экране часов высветится время 0:00.

- Выберите один из 8 значков режима и нажмите кнопку (фиг. В/10)  для начала работы.
- Чтобы поставить духовку на паузу, нажмите кнопку (В/10) еще раз. Замигает фон кнопки (В/10).
- Нажмите кнопку (В/10) еще раз для возобновления работы в том же режиме.
- Удерживайте кнопку (В/10) в течение не менее чем 3 секунд для отмены режима работы. (см таблицу)

2. Выбор пользовательского режима



При включении питания на голубом экране часов высветится время 0:00.



- Нажмите кнопку (В/11)  для выбора режима работы нагревателей:  / ; время по умолчанию: 30:00 мин; температура по умолчанию: 150°C.
- Нажмите кнопку (В/12)  для запуска режима конвекции, нажмите еще раз для отключения. Эта кнопка работает только в паре с кнопкой (В/11) .
- Нажмите кнопку (В/13)  для регулировки температуры, затем кнопками «+» и «-» настройте время. Одно нажатие изменяет значение на 5°C. Удержание кнопок «+» и «-» более чем на 2 сек. позволит изменять значение времени в 2 раза быстрее. Диапазон регулировки температуры: 40~230°C.

- Нажмите кнопку (В/14)  для настройки времени, затем кнопками «+» и «-» установите время. До рубежа в 30 мин одно нажатие изменяет значение на 1 мин. Удержание кнопок «+» и «-» более чем на 2 сек. позволит изменять значение времени в 2 раза быстрее. При значении свыше 30 мин одно нажатие изменяет время на 5 мин. Удержание кнопок «+» и «-» более чем на 2 сек. позволит изменять значение времени в 2 раза быстрее. Диапазон регулировки времени: 0~180 мин.
- После установки всех значений нажмите кнопку (В/10)  для начала работы.
- Чтобы поставить духовку на паузу, нажмите кнопку (В/10) еще раз. Замигает фон кнопки (В/10).
- Нажмите кнопку (В/10) еще раз для возобновления работы в том же режиме.
- Удерживайте кнопку (В/10) в течение не менее чем 3 секунд для отмены режима работы.

3. РЕЖИМ ОЖИДАНИЯ:

При включении питания на голубом экране часов высветится время 0:00.







- Левая цифра «0» будет мигать в течение первых 15 секунд; в течение этого времени нажимайте кнопки «+» и «-» для изменения часа, одно нажатие изменяет время на 1 час; время отображается в 24-часовом формате; нажмите кнопку (В/14)  и с помощью кнопок «+» и «-» измените значение минут; одно нажатие изменяет время на 1 минуту; время отображается в 60-минутном формате. После установки времени нажмите кнопку (В/14)  для запуска часов; через 20 секунд лампочка на заднем фоне погаснет, а духовка перейдет в режим ожидания.
- После 15-секундного простоя часы запустятся с 0:00, и начнет мигать символ «:»; символ «:» мигает с частотой в 1 секунду; затем духовка перейдет в режим ожидания.
- Нажатие любой кнопки в режиме ожидания приведет к включению духовки и освещения дисплея, которое выключится после 20 секунд простоя.
- Нажмите кнопку (В/14)  в режиме ожидания и настройте время с помощью кнопок «+» и «-».

- Нажмите любой из 8 значков режимов по умолчанию или кнопку (В/11) , в режиме ожидания для настройки режимов работы.
- Нажатие кнопок (В/13) , (В/10)  «+» или «-» приведет только к включению освещения дисплея; не раздастся никаких звуков, никаких действий выполнено не будет.

ОЧИСТКА

- Очищать устройство необходимо после каждого применения для предотвращения накопления жира и появления неприятного запаха.
- Позвольте прибору остыть и отключите его от розетки перед очисткой.
- Не погружайте прибор в воду и не промывайте его под струей воды.
- Съемная металлическая решетка, противень для запекания и поддон для крошек можно мыть как обычную кухонную утварь.
- Очистите внешнюю поверхность прибора влажной губкой.
- Не используйте абразивные чистящие средства или острые предметы для очистки гриля, так как царапины могут повредить покрытие и привести к его разрушению.

ПРИМЕЧАНИЯ

Режимы	Время по умолчанию	Температура по умолчанию	Регулировка времени	Регулировка температуры	Режим работы по умолчанию
	25 мин	200°C	ДА	ДА	Верхний и нижний нагрев, конвекция, внутренняя подсветка
	\	230°C	5 уровней поджаривания хлеба. По умолчанию стоит уровень 3	\	Верхний и нижний нагрев, внутренняя подсветка
	25 мин	170°C	ДА	\	Верхний и нижний нагрев, внутренняя подсветка
	60 мин	140°C	ДА	ДА	Верхний и нижний нагрев, внутренняя подсветка
	45 мин	230°C	ДА	\	Верхний и нижний нагрев, конвекция, вертел, внутренняя подсветка
	20 мин	200°C	ДА	ДА	Верхний и нижний нагрев, конвекция, внутренняя подсветка
	60 мин	80°C	ДА	\	Верхний и нижний нагрев, конвекция, внутренняя подсветка
	120 мин	40°C	JA	\	Верхний и нижний нагрев, конвекция, внутренняя подсветка

- Перед подключением гриля к сети и его использованием, дайте всем принадлежностям и поверхностям тщательно просохнуть.

Хранение.

Рекомендуется хранить в закрытом сухом помещении при температуре окружающего воздуха не выше плюс 40°C с относительной влажностью не выше 70% и отсутствии в окружающей среде пыли, кислотных и других паров.

Транспортировка.

К данному прибору специальные правила перевозки не применяются. При перевозке прибора используйте оригинальную заводскую упаковку. При перевозке следует избегать падений, ударов и иных механических воздействий на прибор, а также прямого воздействия атмосферных осадков и агрессивных сред.

СРОК ГОДНОСТИ НЕ ОГРАНИЧЕН.

Экологическая утилизация: Вы можете помочь защитить окружающую среду! Помните о соблюдении местных правил: Отправьте неработающее электрооборудование в соответствующие центры утилизации.

PIEKARNIK ELEKTRYCZNY

Przed podłączeniem urządzenia upewnij się czy dane na tabliczce znamionowej odpowiadają własnościom sieci zasilającej. Elektryczne bezpieczeństwo tego urządzenia może być zapewnione tylko przy prawidłowym uziemieniu.

SPECYFIKACJA TECHNICZNA

2000W • 220-240V • 50/60Hz

WAŻNE ZABEZPIECZENIA:

Przy użyciu urządzenia zawsze należy przestrzegać podstawowych wskazówek bezpieczeństwa, włączając w to poniższe:

1. Proszę przeczytać wszystkie wskazówki.
2. Nie dotykać gorących powierzchni. Dotykać tylko rękojeści lub przycisków. Piec tostera stawiać zawsze na powierzchni odpornej na gorąco.
3. Gdy w pobliżu są dzieci, to w trakcie użytkowania konieczny jest ścisły nadzór.
4. Aby zabezpieczyć się przed porażeniem elektrycznym, nie zanurzać sznura, wtyczki i żadnej części pieca, w wodzie lub innej cieczy.
5. Nie pozostawiać sznura zwisającego poza krawędź stołu lub blatu i nie pozwolić by dotykał gorącej powierzchni.
6. Nie używać produktu z uszkodzonym sznurem lub wtyczką lub przy stwierdzonym wadliwym działaniu, albo uszkodzeniu w inny sposób. Przekazać urządzenie do najbliższego autoryzowanego serwisu do sprawdzenia, naprawy lub regulacji.
7. Proszę nigdy nie ciągnąć za sznur, zawsze za wtyczkę. Wyjąć wtyczkę z gniazdka przed przemieszczeniem urządzenia. Używać obydwu rąk przy przemieszczaniu urządzenia.
8. Nie używać innego wyposażenia poza tym dostarczonym z produktem. Użycie wyposażenia nie zalecanego przez producenta może spowodować wypadki lub urazy.
9. Nie umieszczać na powierzchni gorącej albo w pobliżu kuchenki gazowej lub elektrycznej lub w nagrzanym piecu, albo kuchence mikrofalowej.
10. W trakcie pracy, aby zapewnić swobodną cyrkulację powietrza, trzymać piec z

wolnym odstępem co najmniej 4 cale, ze wszystkich stron pieca. Urządzenie stawiać na suchej i poziomej powierzchni.

11. Temperatura dostępnych powierzchni w czasie pracy urządzenia może być wysoka. Jeśli uszkodzony jest sznur zasilający, to dla uniknięcia zagrożenia, musi być on wymieniony przez producenta, serwisanta lub podobnie wykwalifikowaną osobę.
12. Wyjąć wtyczkę z gniazdka zasilania, jeśli urządzenie nie jest używane oraz przed czyszczeniem. Przed wyjmowaniem lub wkładaniem części i czyszczeniem, odczekać na schłodzenie się.
13. Proszę trzymać za wtyczkę i nigdy nie ciągnąć za sznur.
14. Szczególną ostrożność należy zachować przy przemieszczaniu urządzenia z gorącym olejem lub inną gorącą cieczą.
15. Nie przykrywać tacy ani żadnej innej części folią metalową. To spowoduje przegrzanie pieca.
16. Urządzenie czyścić regularnie, bo zgromadzenie się tłuszczu może spowodować pożar. Upewnij się, że urządzenie nie znajduje się blisko zaston, draperii lub innego łatwopalnego materiału.
17. Nie czyścić metalowymi zmywakami, mogą się z nich wyłamać wiórki i dotykając części elektrycznych, spowodować ryzyko porażenia elektrycznego.
18. Używać tylko ściereczek zwilżonych wodą z mydłem, do czyszczenia szklanych drzwi pieca - NIE używać ostrych przedmiotów, bo mogą porysować szkło i spowodować jego pęknięcie. PRZED CZYSZCZENIEM ZAWSZE ODCZEKAĆ NA SCHŁODZENIE.
19. Aby zapobiec oparzeniom, przy operowaniu urządzeniem używać zawsze uchwyty i pokręteł.
20. NIE DOTYKAĆ ŻADNYCH POWIERZCHNI GORĄCYCH, takich jak góra drzwiczek pieca lub boki.
21. Nigdy nie pozostawiać pracującego urządzenia bez nadzoru podczas pieczenia lub opiekania.
22. Nie wolno wkładać do pieca tostera potraw o zbyt wielkich rozmiarach ani przyborów metalowych, bo mogą one spowodować pożar lub porażenie elektryczne.
23. Wszystkie pojemniki umieszczone wewnątrz pieca nie mogą być szczelne.

Musi być też zachowane dostateczne miejsce na rozszerzenie cieczy.

24. Może powstać pożar, gdy piec w trakcie pracy jest przykryty albo dotyka łatwopalnego materiału, włącznie z zasłonami, draperiami, ścianami itp. Nie kłaść na pracującym piecu żadnych przedmiotów.
25. Zachować szczególną ostrożność przy używaniu pojemników utworzonych z innych materiałów niż metal lub szkło.
26. Nie umieszczać na piecu następujących materiałów: tektura, plastik, papier, itp.
27. Gdy piec jest gorący, nie przechowywać w nim żadnych materiałów, poza zalecanym wyposażeniem.
28. Przy wkładaniu lub wyjmowaniu przedmiotów z gorącego pieca. stosować zawsze ochronne rękawice kuchenne.
29. Nie używać w obszarach otwartych.
30. Jeśli obwód elektryczny jest przeciążony innymi urządzeniami, to urządzenie może nie pracować właściwie. Piec tostera powinien pracować w odrębnym obwodzie elektrycznym niż inne działające urządzenia.
31. Urządzenie używać tylko zgodnie z przeznaczeniem.
32. Ten produkt nie jest przeznaczony dla osób (w tym dzieci), których zdolności fizyczne, czuciowe lub umysłowe są ograniczone lub które nie mają doświadczenia w obsłudze tego produktu, chyba, że znajdują się pod nadzorem osoby posiadającej takie zdolności.
33. Należy pilnować dzieci, aby nie bawiły się tym urządzeniem.

NAZWY CZĘŚCI PIEKARNIKA

(patrz obrazek A)

1. Rączka drzwiczek
2. Szklane drzwiczki
3. Blacha do pieczenia
4. Ruszt
5. Taca na okruchy
6. Obudowa
7. Panel przedni
8. Ekran wyświetlacza
9. Panel sterowania
10. Rączka blachy do pieczenia
11. Rożen
12. Uchwyt obrotowego drażka

WYŚWIETLACZ LED:

13. Wyświetlacz dolnej grzałki
14. Wyświetlacz górnej grzałki
15. Wyświetlacz temperatury
16. Wyświetlacz czasu
17. Wyświetlacz funkcji
18. Wyświetlacz górnej i dolnej grzałki
19. Wyświetlacz termoobiegu
20. Wyświetlacz różna

PANEL STEROWANIA: (patrz obrazek B)

1. Wyświetlacz: tryb, czas i temperatura
2. Ciastka
3. Chleb
4. Pizza
5. Kötlet mielony lub stek wołowy
6. Pieczony kurczak
7. Ciasto
8. Rozmrażanie
9. Utrzymywanie temperatury
10. Start, pauza i stop
11. Tryb pracy grzałek
12. Termoobieg
13. Zmiana temperatury
14. Zmiana czasu
15. Zmniejszanie wartości temperatury lub czasu
16. Zwiększanie wartości temperatury lub czasu

INSTRUKCJE OBSŁUGI

1. Przed użyciem pieca po raz pierwszy:
2. Umyć wszelkie wyposażenie łagodnym detergentem i starannie opłukać wodą. Osuszyć starannie wszelkie wyposażenie i zamontować w piecu.
3. Po złożeniu piekarnika, zaleca się, by przez około 15 minut pracował on, ustawiony na MAX w celu wyeliminowania wszelkiego oleju pakowego, który mógł pozostać po transporcie.
5. Wcześniej upewnij się, że stojak i tace są na swoich miejscach.
6. Podłączyć wtyczkę sznura zasilania do dogodnego gniazdka sieci zasilania.

Zapamiętaj: Przy pierwszym użyciu może być czuć zapach i może wydobywać się dym. Jest to normalne i nieszkodliwe; wynika to ze spalania użytych materiałów ochronnych dla elementów grzewczych.









SKRÓCONA INSTRUKCJA:**1. Wybierz program:**

Po włączeniu zasilania na wyświetlaczu widoczny będzie czas 0:00 oraz niebieskie podświetlenie.

- 1) Naciśnij jeden z 8 poniższych symboli programów i naciśnij przycisk (obrazek B/10) , aby uruchomić piekarnik.
- 2) Ponownie naciśnij przycisk (B/10), aby wstrzymać pracę – tło przycisku (B/10) będzie migać.
- 3) Ponownie naciśnij przycisk (B/10), aby wznowić program.
- 4) Przytrzymaj przycisk (B/10) przez ponad 3s, aby anulować program. (patrz tabela)

2. Praca w trybie konfigurowanym przez użytkownika







Po włączeniu zasilania na wyświetlaczu widoczny będzie czas 0:00 oraz niebieskie podświetlenie.

- 1) Naciśnij przycisk (B/11) , aby wybrać tryb pracy grzałek: //; domyślny czas to 30:00, a domyślna temperatura: 150°C.
- 2) Naciśnij przycisk (B/12) , aby włączyć funkcję termoobieg; naciśnij ponownie, aby anulować. Powyższy przycisk działa wyłącznie z przyciskiem (B/11) .
- 3) Naciśnij przycisk (B/13) , aby aktywować regulację temperatury, a następnie przyciski „+”, „-”, aby zmienić temperaturę; każde naciśnięcie to zmiana o 5°C; przytrzymanie przycisku „+” lub „-” spowoduje szybkie przewijanie wartości w górę lub w dół, co 2 jednostki. Zakres ustawień: 40-230°C.
- 4) Naciśnij przycisk (B/14) , aby aktywować regulację czasu, a następnie przyciski „+”, „-”, aby zmienić czas; do 30 min każde naciśnięcie to zmiana o 1 min; przytrzymanie przycisku „+” lub „-” spowoduje szybkie przewijanie wartości w górę lub w dół, co 2 jednostki. Zakres ustawień: 0-180 min.
- 5) Po wybraniu ustawień ponownie naciśnij przycisk (B/10) , aby uruchomić piekarnik.

- 6) Ponownie naciśnij przycisk (B/10), aby wstrzymać pracę – tło przycisku (B/10) będzie migać.
- 7) Ponownie naciśnij przycisk (B/10), aby wznowić program.
- 8) Przytrzymaj przycisk (B/10) przez ponad 3s, aby anulować program.

3. Tryb czuwania:

Po włączeniu zasilania na wyświetlaczu widoczny będzie czas 0:00 oraz niebieskie podświetlenie.

- 1) Lewa cyfra „0” będzie migać przez 15s; naciskaj w tym czasie przycisk „+” lub „-”, aby zmienić ustawienie godziny zegara; każde naciśnięcie to zmiana o 1 godzinę; zegar pracuje w systemie 24-godzinny; ponownie naciśnij przycisk (B/14) , aby przejść do ustawienia minut za pomocą przycisków „+”, „-”; każde naciśnięcie to zmiana o 1 min. Po ustawieniu zegara naciśnij przycisk (B/14) , aby uruchomić zegar, lampka podświetlenia zgaśnie po 20s; piekarnik przejdzie w tryb czuwania.
- 2) Jeżeli nie wykonasz żadnej operacji w ciągu 15s po włączeniu zasilania, zegar zacznie pracę od wartości 0:00, a symbol „-” będzie migał co 1 sekundę; piekarnik przejdzie w tryb czuwania.
- 3) Naciśnięcie dowolnego przycisku w trybie czuwania powoduje wyłączenie trybu czuwania i włączenie podświetlenia, które zgaśnie po 20 sekundach, jeśli nie wykonasz żadnej operacji.
- 4) W trybie czuwania naciśnij przycisk (B/14)  i użyj przycisków „+”, „-”, aby ustawić zegar.
- 5) W trybie czuwania naciśnij symbol jednego z 8 programów lub przycisk (B/11) , aby przejść do konfiguracji trybu pracy.
- 6) W trybie czuwania naciśnij przycisk (B/13) , (B/10)  lub przyciski „+”, „-”, aby włączyć samo podświetlenie wyświetlacza, bez włączania dzwonka i innych funkcji.

CZYSZCZENIE









1. Ważne jest czyszczenie urządzenia po każdym użyciu, by zapobiec gromadzeniu się tłuszczu i uniknąć nieprzyjemnych zapachów.
2. Odczekać na ostygnięcie urządzenia i przed czyszczeniem odłączyć wtyk od gniazdka.

3. Nie zanurzać urządzenia w wodzie ani też nie myć go nad zlewem.
4. Wyjmowany stojak druciany, patelnia pieczenia, i taca na okruchy, mogą być zmywane tak jak normalne przybory kuchenne.
5. Urządzenie czyścić z zewnątrz wilgotną ściereczką.
6. Nie używać do czyszczenia pieca, szorujących środków czyszczenia lub ostrych przedmiotów, bo zarysowanie może spowodować osłabienie a następnie rozprysnięcie się.
7. Przed włożeniem wtyczki i użyciem osuszyć starannie wszystkie części i powierzchnie.

Utylizacja przyjazna środowisku

Możesz wspomóc ochronę środowiska! Proszę pamiętać o przestrzeganiu lokalnych przepisów: przekaz uszkodzony sprzęt elektryczny do odpowiedniego ośrodka utylizacji.

UWAGI

Programy	Czas	Temperatura	Regulacja czasu	Regulacja temp.	Tryb pracy
	25 Min.	200 °C	TAK	TAK	Grzałka górna i dolna, termoobieg, oświetlenie wewnętrzne
	\	230°C	Stopień opiecznienia chleba: 1-5; stopień domyślny: 3	\	Grzałka górna i dolna, oświetlenie wewnętrzne
	25 Min.	170°C	TAK	\	Grzałka górna i dolna, oświetlenie wewnętrzne
	60 Min.	140°C	TAK	TAK	Grzałka górna i dolna, oświetlenie wewnętrzne
	45 Min.	230°C	TAK	\	Grzałka górna i dolna, termoobieg, rożen, oświetlenie wewnętrzne
	20 Min.	200°C	TAK	TAK	Grzałka górna i dolna, termoobieg, oświetlenie wewnętrzne
	60 Min.	80°C	TAK	\	Grzałka górna i dolna, termoobieg, oświetlenie wewnętrzne
	120 Min.	40°C	TAK	\	Oberes und unteres Heizelement, Umluft, Garraumlampe

ELEKTRIČNA PEĆNICA

Pre nego što priključite uređaj, proverite da li specifikacije sa pločice o podacima odgovaraju uslovima vaše naponske mreže. Električna bezbednost ovog uređaja se može ostvariti samo ako je ispravno uzemljen.

TEHNIČKE SPECIFIKACIJE

2000W • 220-240V • 50/60Hz

VAŽNA BEZBEDNOSNA UPUSTVA:

Kada koristite električne uređaje uvek morate poštovati osnovne bezbednosne mere, uključujući i sledeće:

- Pročitajte sva uputstva.
- Ne dodirujte zagrejane površine. Koristite ručice ili držače. Uvek stavljanje pećnicu za tost na površinu otpornu na toplotu.
- Neophodan je blizak nadzor kada deca koriste ovaj uređaj ili kada se on koristi u njihovoj blizini.
- Da bi se zaštitili od strujnog udara ne potapajte kabl, utikač ili uređaj u vodu ili bilo koju drugu tečnost.
- Ne dozvolite da kabl visi sa ivice stola ili da dodiruje zagrejane površine.
- Ne rukujte uređajem ako je oštećen kabl ili utikač ili ako je uređaj pokazivao neispravan rad ili ako je oštećen na bilo koji način. Odnosite uređaj u najbliži autorizovani servis na ispitivanje, popravku ili podešavanje.
- Uvek izvlačite strujni kabl iz utičnice vukući za utikač – nikad vukući za kabl. Izvucite utikač iz utičnice pre pomeranja uređaja. Uređaj pomerajte obema rukama.
- Ne koristite druge dodatke osim onih koje ste dobili uz ovaj proizvod. Upotreba neodobrenih dodataka može proizvesti rizik ili povredu.
- Ne stavlajte uređaj blizu izvora gasa ili električnog šporeta ili u zagrejanu rernu ili u mikrotalasnu pećnicu.
- Prilikom rada s pećnicom ostavite najmanje deset centimetara slobodnog prostora sa svih strana da omogućite odgovarajući protok vazduha. Stavite uređaj na suhu, vodoravnu površinu.
- Temperatura spoljnih površina može biti povišena tokom rada uređaja. Ako je strujni kabl oštećen, mora ga zameniti proizvođač ili ovlašćeni serviser ili slična kvalifikovana osoba da bi se izbegao rizik.
- Izvucite iz struje kada ne koristite uređaj i pre čišćenja. Sačekajte da se uređaj ohladi pre nego što stavljate ili skidate bilo koje delove i pre čišćenja uređaja.
- Uvek vucite za utikač, nikad ne vucite za kabl.
- Mora se preduzimati izuzetan oprez kada se prenosi uređaj koji sadrži vruće ulje ili druge vruće tečnosti.
- Ne pokrivajte metalnom folijom podmetač ili bilo koji deo pećnice. To bi izazvalo pregrevanje pećnice.
- Redovno čistite uređaj, jer nagomilana masnoća može izazvati požar. Vodite računa da uređaj ne bude blizu zavesa, draperija i drugog zapaljivog materijala.
- Ne čistite metalnom žicom, jer mogu otpasti komadi s nje i dotaknuti električne delove, što stvara rizik od strujnog udara.
- Staklena vrata pećnice perite isključivo vlažnom krpom sa sapunicom – NEMOJTE koristiti oštre predmete jer oni mogu oštetiti staklo i izazvati njegovo pucanje. **UVEK SAČEKAJTE DA SE UREĐAJ OHLADI PRE ČIŠĆENJA.**
- Da biste izbegli slučajne opekotine, uvek koristite ručice i dugmad za rukovanje ovim uređajem.
- NE DODIRUJTE ZAGREJANE POVRŠINE**, kao što su gornji deo i bočne strane vrata.
- Nikad ne ostavljajte uređaj bez nadzora prilikom rada.
- Preveliki komadi hrane ili metalni pribor se ne smeju stavljati u pećnicu jer mogu izazvati požar ili rizik od strujnog udara.
- Nijedan kontejner koji se stavi u pećnicu ne sme biti nepropustiv. Takođe, kontejneri moraju imati dovoljno prostora da dozvole širenje tečnosti.
- Ako je pećnica prekrivena tokom rada ili je dodiruju zapaljivi materijali, uključujući i zavesu, draperije, zidovi i slično, to može dovesti do požara. Nemojte ništa skladištiti u pećnici prilikom rada.
- Treba se obratiti posebna pažnja kada se koriste kontejneri koji su napravljeni od bilo čega drugog osim metala ili stakla.
- U pećnicu ne stavlajte ništa od dole navedenog: karton, plastika, papir ili bilo šta slično.
- Dok je topla, u pećnicu ne stavlajte nikakve predmete, osim odobrenih dodataka.
- Uvek nosite zaštitne, vatrootporne rukavice kada stavljate ili vadite predmete iz vruće pećnice.
- Ne koristite na otvorenom.
- Ako su drugi uređaji preopterili strujno kolo, onda ovaj uređaj možda neće ispravno raditi. Toster pećnica bi trebalo da radim na odvojenom strujnom kolu od ostalih uređaja.
- Ne koristite ovaj uređaj ni za šta drugo osim za ono za šta je namenjen.
- Ovaj uređaj nije namenjen za upotrebu od strane osoba (uključujući decu) sa smanjenim fizičkim, senzornim ili mentalnim sposobnostima ili manjkom iskustva i znanja, osim u slučaju kada ih prilikom upotrebe uređaja nadgledaju ili daju uputstva osobe odgovorne za njihovu bezbednost.
- Decu treba nadzirati kako se ne bi igrala sa uređajem.

NAZIVI DELOVA PEĆNICE: (slika A)

- Ručka vrata
- Staklo vrata
- Tepsija za pečenje
- Rešetka
- Tacna
- Kućište
- Prednji panel
- Ekran
- Kontrolna tabla
- Ručka tepsije za pečenje
- Ražnjić
- Nosač rotirajuće šipke

LED EKLAN:

- Ekran donjeg grejača
- Ekran gornjeg grejača
- Ekran za temperaturu
- Ekran tajmera
- Ekran funkcija
- Ekran gornjeg i donjeg grejača
- Ekran konvekcije
- Ekran ražnjića

KONTROLNA TABLA: (slika B)

- Ekran: režim, vreme i temperatura
- Kolači
- Hleb
- Pica
- Svinjska krmenadla ili biftek
- Pečeno pile

- Kolači
- Odrnzavanje
- Podgrejavanje
- Start, pauza i stop
- Režim rada grejača
- Funkcija konvekcije
- Regulator temperature
- Kontrola vremena
- Smanjene temperature ili vremena
- Povećanje temperature ili vremena

UPUTSTVO ZA RUKOVANJE

- Pre prve upotrebe pećnice:
- Operite sve dodatke za pećnicu u blagom rastvoru deterdženta i detaljno isperite vodom. Detaljno osušite sve dodatke i sastavite ih u pećnici.
- Nakon ponovnog montiranja delova rerne, preporučujemo da je uključite da radi na maksimalnoj temperaturi oko 15 minuta kako biste eliminisali postojanje bilo kakvih zaštitnih ulja koja su korišćena u transportu.

- Odvijte strujni kabl.
- Postarajte se da rešetka i podmetač budu na svom mestu.
- Uključite utikač u utičnicu u zidu.

Imajte u vidu sledeće: Prilikom prvog korišćenja može da se javi minimalna količina neobičnog mirisa i dima. To je potpuno uobičajena i bezopasna pojava; dešava se jer obgovorena zaštitni materijal na grejnim elementima.

UPUTSTVO ZA UPOTREBU:

1. Izaberite podrazumevane programe:



Kada je uređaj uključen, ekranu prikazuje sat koji pokazuje 0:00 čija je pozadina plave boje.





- Pritisnite bilo koji simbol od 8 prikazanih programa koji se nalaze ispod, i pritisnite taster (slika B/10)  za početak rada.
- Pritisnite taster (B/10), zatim ponovo pauzu za rernu i pozadina tastera (B/10) će zasvetleti.
- Pritisnite ponovo taster (B/10), program će se ponovo pokrenuti.
- Držite pritisnut taster (B/10) duže od 3s, program će se otkazati. (vidi tabelu)

2. Izaberite režim URADI SAM

Kada je uređaj uključen, ekranu prikazuje sat koji pokazuje 0:00 čija je pozadina plave boje.

- Pritisnite taster (B/11)  da biste

izabrali režim rada za grejače:   / ; podrazumevano vreme je 30:00, a podrazumevana temperatura je 150°C.





- 2) Pritisnite taster (B/12)  da biste izabrali funkciju konvekcije, za otkazivanje pritisnite taster ponovo. Ovaj taster radi isključivo sa tasterom (B/11) .
- 3) Pritisnite taster (B/13)  da biste započeli podešavanje temperature, a zatim pritisnite tastere "+", "-", da biste podesili vreme; jedinica toplote je 5°C za svaki pritisak; kada držite pritisnutim tastere "+", "-" duže od 2 sekunde, ulazite u režim rada Premotavanja unapred ili režim Premotavanja unazad brzinom od 2 jedinice/s. Opseg podešavanja je 40~230°C.
- 4) Pritisnite taster (B/14)  da biste započeli podešavanje vremena, a zatim pritisnite tastere "+", "-" da biste podesili vreme; jedinica vremena je 1 min za svaki pritisak kada je manje od 30 min; kada držite pritisnutim tastere "+", "-" duže od 2s, ulazite u režim rada Premotavanja unapred ili Premotavanja unazad brzinom od 2 jedinice/s; jedinica vremena je 5 min za svaki pritisak kada je više od 30 min; kada držite pritisnutim tastere "+", "-" duže od 2s, ulazite u režim rada Premotavanja unapred ili režim Premotavanja unazad brzinom od 2 jedinice/s. Opseg podešavanja je 0~180mins.
- 5) Nakon podešavanja svih podataka, pritisnite taster (B/10)  da biste počeli sa radom.
- 6) Pritisnite taster (B/10), zatim ponovo pauzu za rernu i pozadina tastera (B/10) će zasvetleti.
- 7) Pritisnite ponovo taster (B/10), program će se ponovo pokrenuti.
- 8) Držite pritisnut taster (B/10) duže od 3s, program će se otkazati.

3. Režim mirovanja:

Kada je uređaj uključen, ekranu prikazuje sat koji pokazuje 0:00 čija je pozadina plave boje.

- 1) Lefa cifra "0" će svetleti prvih 15s; tokom tih 15s, pritisnite tastere "+", "-" da biste podesili vreme u sate; jedinica vremena je 1 sat za svaki pritisak, to je sistem od 24 časa; pritisnite ponovo taster (B/14)  da biste ušli u podešavanje sata u minute pritiskom tastera "+", "-"; jedinica vremena

je 1 min za svaki pritisak, to je sistem od 60 minuta. Nakon podešavanja sata, pritisnite taster (B/14)  da biste pokrenuli sat, a sijalica u pozadini će prestati da svetli za 20s; pećnica će ući režim mirovanja.

- 2) Ako u prvih 15s nema operacija, sat će odmah početi od 0:00, a simbol ":" će zasvetleti; svako svetlućanje simbola ":" znači 1s; pećnica će ući u režim mirovanja.
- 3) Tokom režima mirovanja, pritisak na bilo koji taster može pokrenuti pećnicu i dovesti do toga da se pozadinsko svetlo upali, koja će se automatski ugasiti ukoliko u narednih 20s nema operacija.
- 4) Tokom režima mirovanja, pritisnite taster (B/14)  i koristite tastere "+", "-" da biste ponovo podesili sat.
- 5) Tokom režima mirovanja, pritisnite bilo koji simbol od 8 podrazumevanih programa ili taster (B/11)  da biste ušli u podešavanje režima rada.
- 6) Tokom režima mirovanja, pritisnite taster (B/13)  ili taster (B/10)  ili tastere "+", "-", samo pokrenite pozadinsku sijalicu samo ekrana, bez zvučnog signala i bilo kakve radnje.

ČIŠĆENJE









1. Važno je da čistite uređaj posle svake uporebe da biste sprečili nagomilavanje masnoće i izbegli neprijatne mirise.
2. Sačekajte da se uređaj ohladi i izvucite utikač pre čišćenja.
3. Ne potapajte uređaj pod vodu, niti ga perite ispod slavine.
4. Uklonjiva žičana rešetka, posuda za pečenje i podloga se mogu prati kao obično posuđe.
5. Spoljašnjost očistite vlažnim sunđerom.
6. Ne koristite abrazivna sredstva ili oštre predmete da čistite rernu, jer je grebanje može oslabiti i oštetiti kućište.
7. Neka se svi delovi i površine detaljno osuše, pre nego što ponovo uključite pećnicu u struju i počnete da je koristite.

Ekološko odlaganje otpada

Možete pomoći zaštiti okoline!

Molimo ne zaboravite da poštuju lokalnu regulativu. Odnosite pokvarenu električnu opremu u odgovarajući centar za odlaganje otpada.

NAPOMENA

Programi	Podrazumevano vreme	Podrazumevana temp	Podešavanje vremena	Podešavanje temp	Podrazumevani režim rada
	25 min.	200 °C	DA	DA	Gornji i donji grejači, konvekcija, unutrašnja sijalica
	\	230°C	1-5 nivoa za pečenje hleba, podrazumevan je nivo 3	\	Gornji i donji grejači, unutrašnja sijalica
	25 min.	170°C	DA	\	Gornji i donji grejači, unutrašnja sijalica
	60 min.	140°C	DA	DA	Gornji i donji grejači, unutrašnja sijalica
	45 min.	230°C	DA	\	Gornji i donji grejači, konvekcija, ražnjić, unutrašnja sijalica
	20 min.	200°C	DA	DA	Gornji i donji grejači, konvekcija, unutrašnja sijalica
	60 min.	80°C	DA	\	Gornji i donji grejači, konvekcija, unutrašnja sijalica
	120 min.	40°C	DA	\	Gornji i donji grejači, konvekcija, unutrašnja sijalica

ELEKTRISKĀ CEPEŠKRĀSNS

Pirms ierīces pievienošanas strāvai pārlicinieties, ka uz datu plāksnes norādītās specifikācijas ir atbilstošas elektroiegādes tīklam.

Ierīces elektrodrošība tiek garantēta tikai pareiza zemējuma gadījumā.

TEHNISKĀS SPECIFIKĀCIJAS

2000W • 220-240V • 50/60Hz

SVARĪGI!

Lietojot elektroierīces, vienmēr ievērojiet pamata piesardzības pasākumus, tai skaitā zemāk minētos.

1. Izlasiet visus norādījumus.
2. Nepieskarieties karstām virsmām. Izmantojiet rokturus vai pogas. Vienmēr novietojiet cepeškrāsni uz karstumizturīgas virsmas.
3. Īpaša uzraudzība nepieciešama, ja ierīci lieto bērni vai ierīce tiek lietota bērnu tuvumā.
4. Lai izvairītos no elektriskās strāvas trieciena, nemērciet vadu, kontaktdakšu un cepeškrāsns citas daļas ūdenī vai citos šķidrumsos.
5. Neļaujiet vadam nokarāties pār galda malu un nonākt saskarē ar karstām virsmām.
6. Nelietojiet ierīci ar bojātu vadu vai kontaktdakšu, kā arī pēc ierīces nepareizas darbības vai tad, ja tā ir jebkādā veidā bojāta. Nogādājiet ierīci tuvākajā pilnvarotajā servisa centrā, lai veiktu ierīces pārbaudi, remontu vai noregulēšanu.
7. No kontaktligzdas vienmēr raujiet kontaktdakšu, nekad neraujiet aiz vada. Pirms ierīces pārvietošanas izraujiet kontaktdakšu no kontaktligzdas. Ierīci pārvietojiet, turot to ar abām rokām.
8. Neizmantojiet nekādus papildpiederumus, izņemot tos, kas iekļauti šī izstrādājuma komplektā. Neieteikto papildpiederumu izmantošana var radīt risku un traumas.
9. Nenovietojiet ierīci uz karstas gāzes vai elektriskās plīts vai blakus tai, kā arī neievietojiet ierīci uzsilušā cepeškrāsnī vai mikroviļņu krāsnī.
10. Darbinot cepeškrāsni, atstājiet vismaz 10cm atstarpes uz visām pusēm no cepeškrāsns, lai nodrošinātu pietiekamu gaisa cirkulēšanu. Novietojiet ierīci uz sausas, horizontālas virsmas.

11. Ierīces darbības laikā aizsniedzamo virsmu temperatūra var būt augsta. Bojāta strāvas vada gadījumā, lai izvairītos no briesmām, strāvas vada nomaīņa jāveic ražotājam, tā servisa speciālistam vai līdzīgi kvalificētai personai.
12. Izraujiet kontaktdakšu no kontaktligzdas, ja ierīce netiek izmantota, kā arī pirms tīrīšanas. Pirms daļu uzlikšanas un noņemšanas, kā arī pirms tīrīšanas ļaujiet ierīcei atdzist.
13. Vienmēr raujiet aiz kontaktdakšas, nevis aiz vada.
14. Īpaša piesardzība nepieciešama, pārvietojot ierīci, kas satur karstu eļļu vai citus karstus šķidrumsos.
15. Nepārklājiet paplāti un citas cepeškrāsns daļas ar foliju. Tas var izraisīt cepeškrāsns pārkaršanu.
16. Regulāri notīriet ierīci, jo sakrājušies tauki var izraisīt ugunsgrēku. Pārlicinieties, ka ierīce nav novietota blakus aizkariem, audumiem vai citiem viegli uzliesmojošiem materiāliem.
17. Netīriet ierīci ar metāla sūkļiem. Atdalījušies sūkļa gabaliņi var saskarties ar elektriskajām daļām, radot elektriskās strāvas trieciena risku.
18. Cepeškrāsns durtiņu stikla tīrīšanai izmantojiet tikai ziepjuūdenī samitrinātu lupatu. NELIETOJIET asus priekšmetus, jo tie var sabojāt stiklu, kā rezultātā tas var saplīst. PIRMS TĪRĪŠANAS VIENMĒR ĻAUJIET IERĪCEI ATDZIST.
19. Lai izvairītos no apdegumiem, vienmēr izmantojiet rokturi un pogas, lai darbotos ar ierīci.
20. NEPIESKARIETIES KARSTĀM VIRSMĀM, piemēram, cepeškrāsns durtiņu augšējai daļai un sāniem.
21. Cepšanas laikā nekad neatstājiet ierīci bez uzraudzības.
22. Neievietojiet cepeškrāsnī pārāk lielus pārtikas produktus un metāla piederumus, jo tie var izraisīt ugunsgrēku vai radīt elektriskās strāvas trieciena risku.
23. Cepeškrāsnī ievietotajiem traukiem nav jābūt hermētiskiem. Tāpat tajos jānodrošina vieta, kas nepieciešama, šķidrums izplešoties.
24. Ugunsgrēks var rasties, ja cepeškrāsns darbības laikā ir pārklāta ar viegli uzliesmojošu materiālu, tai skaitā

aizkariem vai audumiem, vai pieskaras tiem. Darbības laikā neturiet nekādus priekšmetus uz cepeškrāsns.

25. Īpaša piesardzība nepieciešama, izmantojot traukus, kas nav no metāla vai stikla.
26. Cepeškrāsnī neievietojiet šādus materiālus: kartons, plastmasa, papīrs u.tml.
27. Karstā cepeškrāsnī neievietojiet nekādus materiālus, izņemot ieteicamos piederumus.
28. Ievietojot priekšmetus cepeškrāsnī un izņemot tos no cepeškrāsns, vienmēr izmantojiet aizsargājošus izolācijas cimdus.
29. Nelietojiet ierīci ārpus telpām.
30. Ja elektriskā ķēde ir pārslogota ar citām ierīcēm, ierīce var darboties nepareizi. Cepeškrāsni darbiniet, izmantojot atsevišķu elektrisko ķēdi.
31. Ierīci izmantojiet tikai paredzētajiem nolūkiem.
32. Šī ierīce nav paredzēta tādiem cilvēkiem (tai sk. bērniem), kam ir pazeminātas fiziskās, sensorās vai prāta spējas, kā arī pieredzes vai zināšanu trūkums, izņemot gadījumus, kad viņus pieskata vai par ierīces lietošanu instruē cilvēks, kas atbild par viņu drošību.
33. Bērns jāuzrauga, lai viņi nespēlētos ar ierīci.

KRĀSNS DETĀĻU NOSAUKUMS: (att A)

1. Durvju rokturis
2. Durvju stikls
3. Cepšanas paplāte
4. Restes
5. Drupatu paplāte
6. Korpus
7. Priekšējais panelis
8. Displeja ekrāns
9. Vadības panelis
10. Cepšanas paplātes rokturis
11. Iesmu grīls
12. Rotējošā stieņa turētājs

LED DISPLEJS

13. Apakšējā sildītāja displejs
14. Augšējā sildītāja displejs
15. Temperatūras displejs
16. Taimera displejs
17. Funkciju displejs
18. Augšējā sildītāja un apakšējā sildītāja displejs

19. Konvekcijas displejs
20. Iesmu grila displejs

VADĪBAS PANELIS: (att B)

1. Displejs: režīms, laiks un temperatūra
2. Cepumi
3. Maize
4. Pica
5. Cūkgaļas karbonāde vai liellopa gaļas steiks
6. Cepta vista
7. Kūka
8. Atkausēt
9. Uzturēt siltu
10. Sākt, pauzēt un apturēt
11. Sildītāju darba režīmi
12. Konvekcijas funkcija
13. Temperatūras vadība
14. Laika kontrole
15. Temperatūras vai laika regresija
16. Temperatūras vai laika pieaugums

LIETOŠANAS NORĀDĪJUMI

1. Pirms cepeškrāsns pirmās lietošanas veiciet zemāk minēto.
2. Nomazgājiet visus cepeškrāsns piederumus, izmantojot maigu trauku mazgāšanas līdzekli. Rūpīgi noskalojiet tīrā ūdenī. Rūpīgi nožāvējiet visus piederumus un atlieciet tos atpakaļ cepeškrāsnī.
4. Pēc ierīces atkārtotas nokomplektēšanas, mēs iesakām ieslēgt to ar MAKSIMĀLO temperatūru uz aptuveni 15 minūtēm, lai iztvaikotu visa iepakojuma eļļa, kas atlikusi pēc transportēšanas.
4. Atritiniet strāvas vadu.
5. Pārlicinieties, ka režģis un paplāte atrodas savās vietās.
6. Iespraudiet kontaktdakšu ērti pieejamā kontaktligzdā.

Ņemiet vērā: Pirmajā lietošanas reizē iespējama neliela dūmošana un smaka. Tā ir normāla un nekaitīga parādība; to rada sildelementu aizsargmateriāla degšana.

DARBĪBU CEĻVEDIS:

1. Izvēlieties noklusējuma programmas:









Kad ierīce ir ieslēgta, displejā parādīsies pulkstenis 0:00 uz zilās krāsas fona.

- 1) Nospiediet jebkuru no zemāk esošo 8 programmu simboliem un nospiediet taustiņu (att. B/10) , lai krāsns sāktu darboties.

- Nospiežot taustiņu (B/10) vēlreiz, krāsniņ ieslēdzas pauze un (B/10) taustiņa fons sāk mirgot.
- Nospiežot taustiņu (B/10) vēlreiz, programma tiek restartēta.
- Turot nospiestu taustiņu (B/10) ilgāk kā 3 sekundes, programma tiek atcelta. (skatīt tabulu)







2. Izvēlieties DIY (Dari pats) režīmu

Kad ierīce ir ieslēgta, displejā parādīsies pulkstenis 0:00 uz zilas krāsas fona.

- Nospiediet taustiņu (B/11) , lai izvēlētos sildītāju darba režīmu:   ; noklusējuma laiks ir 30:00, un noklusējuma temperatūra ir 150°C.
- Nospiediet taustiņu (B/12) , lai iestatītu konvekcijas funkciju, un nospiediet vēlreiz, lai to atceltu. Šis taustiņš strādā tikai kopā ar taustiņu (B/11) .
- Nospiediet taustiņu (B/13) , lai regulētu temperatūru, un tad nospiediet taustiņus „+”, „-”, lai regulētu laiku; katra taustiņa spiediena vienība ir 5°C; turot nospiešus „+”, „-” taustiņus ilgāk kā 2 sekundes, ieslēdzas Ātrās tīšanas vai Attīšanas režīms ar ātrumu 2 vienības/sekundē. Regulēšanas diapazons ir 40~230°C.
- Nospiediet taustiņu (B/14) , lai sāktu laika regulēšanu, un tad nospiediet taustiņus „+”, „-”, lai regulētu laiku; viena taustiņa spiediena vienība ir 1 min, ja laiks ir mazāks par 30 min; turot nospiešus taustiņus „+”, „-” ilgāk kā 2 sekundes, ieslēdzas Ātrās tīšanas vai Attīšanas režīms ar ātrumu 2 vienības/sekundē. Regulēšanas diapazons ir 0~180 min.
- Pēc datu ievadīšanas nospiediet taustiņu (B/10) , lai krāsns sāktu darboties.
- Nospiežot taustiņu (B/10) vēlreiz, krāsniņ ieslēdzas pauze un (B/10) taustiņa fons sāk mirgot.
- Nospiežot taustiņu (B/10) vēlreiz, programma tiek restartēta.
- Turot nospiestu taustiņu (B/10) ilgāk kā 3 sekundes, programma tiek atcelta.

3. Gaidīšanas režīms:

Kad ierīce ir ieslēgta, displejā parādīsies pulkstenis 0:00 uz zilas krāsas fona.

- Kreisās puses cipars „0” pirmās 15 sekundes mirgos; šo 15 sekunžu laikā nospiediet taustiņus „+”, „-”, lai regulētu pulksteņa stundas; katra spiediena vienība ir 1 stunda, pulkstenim ir 24 stundu sistēma; nospiediet taustiņu (B/14) , lai regulētu pulksteņa minūtes, izmantojot taustiņus „+”, „-”; viena taustiņa spiediena vienība ir 1 min, pulkstenim ir 60 minūšu sistēma. Kad pulksteņa laiks ir iestatīts, nospiediet taustiņu (B/14) , lai pulkstenis sāktu darboties, un fona gaisma izdzisis pēc 20 sekundēm; krāsniņ ieslēgsies gaidstāves režīms.
- Ja pirmo 15 sekunžu laikā netiek veiktas nekādas darbības, pulkstenis sāks strādāt, rādot 0:00, un mirgos simbols „:”; katra simbola „:” nomirgošana apzīmē 1 sekundi; krāsniņ ieslēgsies gaidstāves režīms.
- Gaidstāves režīma laikā nospiediet jebkuru taustiņu, lai atmodinātu krāsni un iedegtos fona gaisma. Ja netiek veiktas tālākas darbības, tā automātiski izdzisis pēc 20 sekundēm.
- Gaidstāves režīma laikā nospiediet taustiņu (B/14)  un izmantojiet taustiņus „+”, „-”, lai atkārtoti regulētu pulksteni.
- Gaidstāves režīma laikā nospiediet jebkuru no 8 noklusējuma programmām vai taustiņu (B/11) , lai atvērtu darba režīma iestatījumus.
- Gaidstāves režīma laikā nospiediet taustiņu (B/13) , taustiņu (B/10)  vai taustiņus „+”, „-”, tikai lai atmodinātu displeja fona gaismu, neieslēdzot zummeri un neveicot nekādas citas darbības.

TĪRĪŠANA

- Ir svarīgi tīrīt ierīci pēc katras lietošanas, lai novērstu tauku uzkrāšanos un izvairītos no nepatīkamām smakām.
- Pirms tīrīšanas ļaujiet ierīcei atdzist un izraujiet kontaktdakšu no kontaktlīdzes.
- Neiegremdējiet ierīci ūdenī un nemazgājiet to tekošā ūdenī.
- Izņemamo režģu paliktni, pannu un drupatu paplāti varat mazgāt tāpat kā citus virtuves piederumus.
- Ierīces ārpusi tīriet ar mitru sūkli.









- Cepeškrāsns tīrīšanai neizmantojiet abrazīvus tīrīšanas līdzekļus un asus priekšmetus, jo skrāpējumi to var sabojāt.
- Pirms cepeškrāsns nākamās lietošanas un pievienošanas strāvai ļaujiet visām daļām un virsmām pilnībā nožūt.

Videi draudzīga atbrīvošanās no ierīces

Jūs varat palīdzēt saudzēt vidi!

Lūdzu, ievērojiet vietējo valsts likumdošanu, nogādājiet nedarbojošos elektrisko aprīkojumu piemērotā atkritumu savākšanas centrā.

PIEZĪMES

Programmas	Noklusējuma laiks	Noklusējuma temp.	Laika korekcija	Temp. korekcija	Noklusējuma darba režīms
	25 min.	200 °C	JĀ	JĀ	Augšējais un apakšējais sildītājs, konvekcija, iekšējā lampa
	\	230°C	Maizes apcepšanas krāsas klases 1-5, noklusējuma klase ir 3.	\	Augšējais un apakšējais sildītājs, iekšējā lampa
	25 min.	170°C	JĀ	\	Augšējais un apakšējais sildītājs, iekšējā lampa
	60 min.	140°C	JĀ	JĀ	Augšējais un apakšējais sildītājs, iekšējā lampa
	45 min.	230°C	JĀ	\	Augšējais un apakšējais sildītājs, iesmu grils, iekšējā lampa
	20 min.	200°C	JĀ	JĀ	Augšējais un apakšējais sildītājs, konvekcija, iekšējā lampa
	60 min.	80°C	JĀ	\	Augšējais un apakšējais sildītājs, konvekcija, iekšējā lampa
	120 min.	40°C	JĀ	\	Augšējais un apakšējais sildītājs, konvekcija, iekšējā lampa

ELEKTRINĖ ORKAITĖ

Prieš jungdami prietaisą įsitikinkite, ar ant duomenų plokštelės nurodytos specifikacijos atitinka elektros tiekimo tinklo parametrus.

Šio prietaiso elektrinė sauga užtikrinama, tik jei prietaisas tinkamai įžemintas.

TECHNINIAI DUOMENYS

2000W • 220-240V • 50/60Hz

SVARBIOS SAUGOS PRIEMONĖS

Naudojant elektrinius prietaisus, visada reikia imtis pagrindinių atsargumo priemonių, įskaitant šiuos nurodymus:

1. Perskaitykite visas instrukcijas.
2. Nelieskite karštų paviršių. Naudokitės rankenėlėmis ir jungikliais. Skrudinimo krosnelę visada statykite ant nuo karščio apsaugoto paviršiaus.
3. Jei prietaisą naudoja vaikai arba jų yra netoliese, būtina atidi priežiūra.
4. Norėdami apsaugoti nuo elektros smūgio, į vandenį arba kitą skystį nemerkitė laido, kištuko ir kitų krosnelės dalių.
5. Pasirūpinkite, kad laidas nekarotų nuo stalo ar stalviršio krašto, nesiliėtų prie karštų paviršių.
6. Nenaudokite prietaiso, jei pažeistas jo laidas arba kištukas, jei prietaisas pradėjo blogai veikti ar buvo kaip nors pažeistas. Prietaisą gražinkite į artimiausią įgaliotąjį priežiūros centrą, kad būtų apžiūrėtas, pataisytas ar sureguliuotas.
7. Iš sieninio lizdo visada traukite suėmę kištuką – niekada netraukite už laido. Prieš perkeldami prietaisą, visada iš sieninio lizdo ištraukite kištuką. Prietaisą kelkite abiem rankomis.
8. Nenaudokite kitų, su šiuo gaminiu nepateiktų priedų. Naudojant nerekomenduotus pagalbinius priedus, gali kilti žalos arba sužeidimo pavojus.
9. Nedėkite ant karštų dujinių ar elektrinių kaitviečių, taip pat netoli jų, į įkaitintą orkaitę arba mikrobangų krosnelę.
10. Aplink veikiančią krosnelę iš visų pusių palikite bent po dešimt centimetrų laisvos vietos, kad oras tinkamai cirkuluotų. Prietaisą statykite ant sauso horizontalaus paviršiaus.
11. Prietaisui veikiant, šalia esantys paviršiai gali įkaisti. Pažeistą maitinimo laidą turi pakeisti gamintojas, techninės priežiūros

- atstovas arba panašios kvalifikacijos asmuo, kad būtų išvengta pavojaus.
12. Jei prietaiso nenaudojate arba ketinate jį valyti, iš elektros lizdo ištraukite kištuką. Prieš įdėdami dalis arba jas nuimdami, taip pat prieš valydami leiskite prietaisui atvėsti.
 13. Visada suimkite už kištuko, niekada netraukite laido.
 14. Išin atsargiai perkelkite prietaisą, kuriame yra karšto aliejaus arba kitokio karšto skysčio.
 15. Padėklo ir jokių kitų krosnelės dalių neuždenkite metaline folija. Kitaip krosnelės perkais.
 16. Prietaisą valykite reguliariai, nes susikaupę riebalai gali sukelti gaisrą. Pasirūpinkite, kas prietaisas nestovėtų šalia užuolaidų, portjerų ar kitų degių medžiagų.
 17. Nevalykite metalinėmis kempinėmis, nes jų atplaišos gali prisiliesti prie elektrinių dalių ir sukelti elektros smūgio pavojų.
 18. Krosnelės stiklines dureles valykite tik muiluota drėgna šluoste – **NENAUDOKITE jokių aštrių įrankių, nes jie gali pažeisti stiklą, tai kelia pavojų, kad stiklas sudaš. PRIEŠ VALYDAMI VISADA LEISKITE PRIETAISUI ATVĖSTI.**
 19. Kad atsitiktinai nenusidegintumėte, prietaisą visada valdykite naudodamiesi rankenėlėmis ir valdikliais.
 20. **NELIESKITE JOKIŲ KARŠTŲ PAVIRŠIŲ,** pavyzdžiui, krosnelės durelių viršaus ar šonų.
 21. Kepindami ar skrudindami nepalikite prietaiso be priežiūros.
 22. Į skrudinimo krosnelę negalima dėti per didelių maisto porcijų ar metalinių įrankių, nes tai gali kelti gaisro arba elektros smūgio pavojų.
 23. Visos į krosnelę dedamos dėžutės turi būti hermetiškos. Be to, jose turi pakakti vietos skysčiams plėstis.
 24. Gali kilti gaisras, jei veikianti krosnelė bus uždengta arba prisilies prie lengvai užsidegančios medžiagos, pavyzdžiui, užuolaidų, portjerų, sienų ir pan. Ant veikiančios krosnelės nedėkite jokių daiktų.
 25. Būkite ypač atsargūs, jei naudojate dėžutes, pagamintas ne iš metalo ar stiklo.
 26. Į krosnelę nedėkite šių medžiagų: kartono, plastiko, popieriaus ir panašių dalykų.

27. Karštoje krosnelėje nelaikykite jokių medžiagų, išskyrus rekomenduojamus priedus.
28. Dėdami ką nors į karštą krosnelę ir iš jos išimdami, visada mūvėkite apsaugines, nuo karščio saugančias virtuvines pirštines.
29. Nenaudokite lauke.
30. Jei elektros grandinė perkraunama kartu naudojant kitus prietaisus, šis prietaisas gali tinkamai neveikti. Skrudinimo krosnei reikia kitos elektrinės grandinės nei kitiems veikiantiems prietaisams.
31. Prietaiso nenaudokite ne pagal paskirtį.
32. Šį įrenginį draudžiama naudoti žmonėms (įskaitant vaikus), turintiems fizinę, jutimines ar protinę negalią arba patirties ir žinių neturintiems asmenims, nebent juos prižiūri arba nurodo, kaip naudotis įrenginiu, už jų saugumą atsakingas asmuo.
33. Vaikai turi būti prižiūrimi, siekiant užtikrinti, kad jie nežaistų su prietaisu.

ORKAITĖS DALYS: (pav A)

1. Durelių rankena
2. Durelių stiklas
3. Kepimo padėklas
4. Metalinės grotelės
5. Trupinių padėklas
6. Korpusas
7. Priekinis skydelis
8. Ekranas
9. Valdymo skydelis
10. Kepimo padėklo rankena
11. Sukamasis iešmas
12. Sukamojo iešmo laikiklis

ŠVIESOS DIODŲ EKRAVAS

13. Apatinio kaitinimo skyriaus rodinys
14. Viršutinio kaitinimo skyriaus rodinys
15. Temperatūros rodinys
16. Laikmačio rodinys
17. Funkcijų rodiniai
18. Viršutinio ir apatinio kaitinimo skyrių rodinys
19. Konvekcijos rodinys
20. Sukamojo iešmo rodinys

VALDYMO SKYDELIS: (pav B)

1. Ekranas: režimas, trukmė ir temperatūra
2. Pyragaičiai
3. Duona
4. Pica
5. Vištinės arba jautienos kepsnys
6. Keptas viščiukas

7. Tortas
8. Atitirpinimas
9. Šilumos palaikymas
10. Paleidimas, pristabdymas ir sustabdymas
11. Kaitinimo elementų veikimo režimas
12. Konvekcijos funkcija
13. Temperatūros valdymas
14. Trukmės valdymas
15. Temperatūros arba trukmės mažinimas
16. Temperatūros arba trukmės didinimas

NAUDOJIMO INSTRUKCIJOS

1. Prieš naudodami krosnelę pirmą kartą:
2. Visus krosnelės priedus išplaukite švelniu indų plovikliu ir nuskalaukite švari vandeniu. Visi priedai turi gerai išdžiūti, tada juos dėkite į krosnelę.
3. Vėl sukomplektavus orkaitę, rekomenduotina įjungti **MAKSIMALIĄ** temperatūrą ir palaikyti maždaug 15min., kad būtų pašalinti bet kokie alyvos, galėjusios likti po gabenimo, likučiai.
4. Išvyniokite maitinimo laidą.
5. Įsitikinkite, kad grotelės ir padėklas yra savo vietose.
6. Maitinimo laidąjunkite į tinkamą maitinimo lizdą.







Atkreipkite dėmesį! Naudojant pirmą kartą gali būti šiek tiek kvapo ir dūmų. Tai yra normalu ir nepavojinga; tai vyksta dėl to, kad sudega apsauginė kaitinimo elementų medžiaga.

VALDYMO INSTRUKCIJOS:

1. **Pasirinkite numatytąsias programas:** Įjungus maitinimą, ekrane pasirodo laikrodžio rodinys 0:00 mėlyname fone.
 - 1) Paspauskite bet kurios iš toliau nurodytų 8 programų simbolį ir tada paspauskite klavišą (pav B/10) , kad prietaisas pradėtų veikti.
 - 2) Paspaudus klavišą (B/10) dar kartą, krosnelės veikimas pristabdomas ir ima mirksėti klavišo (B/10) fonas.
 - 3) Paspauskite klavišą (B/10) dar kartą: programa vėl paleidžiama.
 - 4) Paspauskite ir palaikykite klavišą (B/10) ilgiau nei 3 sek.: programa atšaukiama. (Smulkesnės)

2. Pasirinkite savo tinkintą režimą



Ijungus maitinimą, ekrane pasirodo laikrodžio rodinys 0:00 mėlyname fone.





- 1) Paspauskite klavišą (B/11) , kad pasirinktumėte kaitintuvų veikimo režimą: ; Numatytoji trukmė yra 30:00, numatytoji temperatūra siekia 150°C.
- 2) Paspauskite klavišą (B/12) , kad pasirinktumėte konvekcijos funkciją. Paspauskite dar kartą, kad ją atšauktumėte. Šis klavišas veikia tik su klavišu (B/11) .
- 3) Paspauskite klavišą (B/13) , kad paleistumėte temperatūros reguliavimo funkciją. Tada paspauskite klavišus „+“ arba „-“ temperatūrai nustatyti. Kaskart spaudžiant klavišą, temperatūra keičiama po 5°C. Laikant klavišą „+“ arba „-“ nuspaustą ilgiau nei 2 sekundes, įjungiamas sparčiojo didinimo arba mažinimo režimas (2 vnt. per sekundę). Reguliavimo intervalas: 40-230°C.
- 4) Paspauskite klavišą (B/14) , kad pradėtumėte reguliuoti trukmę ir tada paspauskite klavišą „+“ arba „-“, kad pakoreguotumėte trukmę. Kaskart paspaudus klavišą, vertė keičiama po 1 minutę (iki 30 min.). Jei klavišas „+“ arba „-“ paspaudžiamas ir laikomas ilgiau nei 2 sekundes, įjungiamas sparčiojo keitimo režimas (po 2 vnt./sek.). Viršijus 30 minučių trukmę, kiekvienu paspaudimu keičiama po 5 minutes. Jei klavišas „+“ arba „-“ paspaudžiamas ir laikomas ilgiau nei 2 sekundes, įjungiamas sparčiojo keitimo režimas (po 2 vnt./sek.). Reguliavimo intervalas: 0-180 min.
- 5) Nustatę visus duomenis, paspauskite klavišą (B/10) , kad pradėtumėte dirbti.
- 6) Paspaudus klavišą (B/10) dar kartą, krosnelės veikimas pristabdomas ir ima mirksėti klavišo (B/10) fonas.
- 7) Paspauskite klavišą (B/10) dar kartą: programa vėl paleidžiama.
- 8) Paspauskite ir palaikykite klavišą (B/10) ilgiau nei 3 sek.: programa atšaukiama.

3. Budėjimo režimas:

Ijungus maitinimą, ekrane pasirodo laikrodžio rodinys 0:00 mėlyname fone.

- 1) Pradeda mirksėti kairysis skaitmuo „0“ ir mirksi pirmąsias 15 sek. Per šį 15 sek. laikotarpį paspauskite klavišą „+“ arba „-“,

kad nustatytumėte valandas. Kiekvienu paspaudimu laikas keičiamas po 1 valandą (24 val. sistema). Paspauskite klavišą (B/14)  dar kartą, kad įjungtumėte laikrodžio minučių nustatymo režimą. Spaudinėjami klavišus „+“ arba „-“, laiką keisite po 1 minutę (60 minučių sistema). Nustatę laikrodį, paspauskite klavišą (B/14) , kad paleistumėte laiką. Po 20 sek. foninė lemputė išsijungs ir krosnelė pradės veikti budėjimo režimu.









- 2) Jei per pirmąsias 15 sek. neatliekama jokių veiksmų, laikrodis iškart parodo 0:00 ir pradeda mirksėti ženklas „:“. Vienas ženklo „:“ mirkstelėjimas atitinka 1 sekundę, o krosnelė ima veikti budėjimo režimu.
- 3) Budėjimo režimu paspauskite bet kurį klavišą: krosnelė bus aktyvinta ir įsijungs fono lemputė. Jei nebus atlikta jokio veiksmo per 20 sek., lemputė automatiškai išsijungs.
- 4) Budėjimo režimu paspauskite klavišą (B/14)  ir klavišais „+“ arba „-“ vėl nustatykite laikrodį.
- 5) Budėjimo režimu paspauskite bet kurį iš 8 numatytųjų programų simbolių arba klavišą (B/11) , kad atvertumėte veikimo režimo sąrankos režimą.
- 6) Budėjimo režimu paspauskite klavišą (B/13) , (B/10)  arba klavišus „+“ ar „-“: bus įjungta tik ekrano fono lemputė, neįjungiant skambučio ir neatliekant jokio veiksmo.

VALYMAS

1. Svarbu kiekvieną kartą panaudojus prietaisą išvalyti, kad nesikauptų riebalai ir būtų išvengta nemalonių kvapų.
2. Prieš valydami leiskite prietaisui atvėsti ir išjunkite jį iš maitinimo lizdo.
3. Nemerkite prietaiso į vandenį ir neplaukite jo tekančiu vandeniu.
4. Išimamus priedus – groteles, kepimo formą, trupinių padėklą – galima plauti kaip įprastus virtuvinius įrankius.
5. Prietaiso išorę nuvalykite drėgna kempine.
6. Krosnelės nevalykite šveičiamaisiais valikliais ar aštriais įrankiais, nes dėl įbrėžimo ji gali būti pažeista ir sugadinta.
7. Prieš kišdami jungiklį į lizdą ir naudodami krosnelę, leiskite visoms dalims ir paviršiams gerai išdžiūti.

Aplinkai saugus išmetimas: Jūs galite padėti saugoti aplinką! Nepamirškite laikytis vietos reikalavimų: atitarnavusius elektros prietaisus atiduokite į atitinkamą atliekų utilizavimo centrą.

PASTABA

Programos	Numatytoji trukmė	Numatytoji temperatūra	Trukmės reguliavimas	Temperatūros reguliavimas	Numatytasis veikimo režimas
	25 min.	200 °C	TAIP	TAIP	Viršutinio ir apatinio skyrių kaitintuvai, konvekcija, vidinė lemputė
	\	230°C	Duonos plutos apkepimo lygiai: 1-5, numatytasis lygis – 3	\	Viršutinio ir apatinio skyrių kaitintuvai, vidinė lemputė
	25 min.	170°C	TAIP	\	Viršutinio ir apatinio skyrių kaitintuvai, vidinė lemputė
	60 min.	140°C	TAIP	TAIP	Viršutinio ir apatinio skyrių kaitintuvai, vidinė lemputė
	45 min.	230°C	TAIP	\	Viršutinio ir apatinio skyrių kaitintuvai, sukamasis iešmas, konvekcija, vidinė lemputė
	20 min.	200°C	TAIP	TAIP	Viršutinio ir apatinio skyrių kaitintuvai, konvekcija, vidinė lemputė
	60 min.	80°C	TAIP	\	Viršutinio ir apatinio skyrių kaitintuvai, konvekcija, vidinė lemputė
	120 min.	40°C	TAIP	\	Viršutinio ir apatinio skyrių kaitintuvai, konvekcija, vidinė lemputė

CUPTOR ELECTRIC

Înainte de conectarea aparatului, asigurați-vă că specificațiile de pe plăcuța informativă corespund cu rețeaua electrică de alimentare. Siguranța electrică a acestui aparat poate fi asigurată doar dacă este împământat corect.

DATE TEHNICE:

2000W • 220-240V • 50/60Hz

MĂSURI IMPORTANTE DE SIGURANȚĂ:

Când utilizați aparate electrice, trebuie respectate întotdeauna măsurile de precauție de bază, inclusiv următoarele:

1. Citiți toate instrucțiunile.
2. Nu atingeți suprafețele fierbinți. Utilizați mânerele. Plasați întotdeauna cuptorul pe o suprafață izolată termic.
3. Supravegherea strictă este necesară pentru utilizarea oricărui aparat de către sau în apropierea copiilor.
4. Pentru protecția împotriva șocurilor, nu introduceți cablul, ștecherul sau orice parte a cuptorului în apă sau alt lichid.
5. Nu lăsați cablul să atârne peste marginea mesei sau a tejghelei sau să atingă suprafețe fierbinți.
6. Nu folosiți aparatul cu cablul sau ștecherul deteriorat sau în cazul în care funcționează defectuos sau dacă a fost deteriorat în orice mod. Înapoiati aparatul celui mai apropiat centru de service autorizat pentru examinare, reparații sau reglare.
7. Scoateți tot timpul ștecherul din priza de perete - nu trageți niciodată de cablu. Scoateți ștecherul din priza de perete înainte de deplasa aparatul. Folosiți ambele mâini pentru a deplasa aparatul.
8. Nu folosiți alte accesorii decât cele furnizate cu acest produs. Utilizarea unor accesorii care nu sunt recomandate pot provoca accidente sau răni.
9. Nu amplasați pe sau în apropierea unui arzător cu gaz fierbinte sau electric, sau într-un cuptor încălzit sau într-un cuptor cu microunde.
10. Atunci când folosiți cuptorul, păstrați un spațiu de cel puțin patru inci pe toate laturile cuptorului pentru a permite circulația adecvată aerului. Plasați aparatul pe o suprafață uscată și orizontală.

11. Temperatura suprafețelor accesibile poate fi ridicată atunci când aparatul este în funcțiune. Atunci când cablul de alimentare este deteriorat, acesta trebuie înlocuit de către producător sau de agentul său de service sau o persoană similară calificată pentru a evita orice pericol.
12. Scoateți-l din priză atunci când nu este în uz și înainte de curățare. Lăsați-l să se răcească înainte de a pune pe sau demonta piesele și înainte de curățare.
13. Țineți întotdeauna de ștecher, dar nu trageți niciodată de cablu.
14. Trebuie să fiți foarte prudenți atunci când deplasați un aparat care conține ulei fierbinte sau alte lichide fierbinți.
15. Nu acoperiți tava sau orice parte a cuptorului cu folie metalică. Acest lucru va duce la supraîncălzirea cuptorului.
16. Curățați acest aparat în mod regulat deoarece grăsimea acumulată poate cauza un incendiu. Asigurați-vă că acest aparat nu este plasat în apropierea unor perdele, draperii, sau orice alte materiale inflamabile.
17. Nu-l curățați cu materiale abrazive din metal deoarece se pot deteriora garniturile și puteți atinge părțile electrice, creând astfel un risc de electrocutare.
18. Folosiți doar o cârpă umedă și săpun pentru a curăța geamul de la ușa cuptorului - NU folosiți ustensile ascuțite deoarece acestea pot deteriora geamul și eventual îl pot sparge. **ÎNTOTDEAUNA LĂSAȚI ACEST APARAT SĂ SE RĂCEASCĂ ÎNAINTE DE CURĂȚARE.**
19. Pentru a preveni arsurile accidentale, folosiți întotdeauna mânerul și butoanele pentru a utiliza acest aparat.
20. **NU ATINGEȚI SUPRAFEȚELE FIERBINȚI** precum partea de sus a ușii cuptorului sau părțile laterale.
21. Nu lăsați niciodată aparatele nesupravegheate în timp ce fierb sau prăjesc.
22. Alimentele supradimensionate sau ustensilele din metal nu trebuie introduse într-un cuptor, deoarece acestea pot provoca un incendiu sau un risc de electrocutare.
23. Toate recipientele plasate în interiorul cuptorului nu trebuie să fie închise ermetic. De asemenea, acestea trebuie să fie suficient de spațioase pentru a permite extinderea fluidelor.
24. Poate izbucni un incendiu, în cazul în care cuptorul este acoperit sau dacă atinge materiale inflamabile, inclusiv draperii, perdele, pereți și altele asemenea atunci când este în funcțiune. Nu depozitați nici un articol pe cuptor în timpul funcționării.
25. Trebuie să fiți foarte prudenți atunci când utilizați recipiente construite din altceva decât din metal sau sticlă.
26. Nu plasați niciunul din următoarele material pe cuptor: carton, plastic, hârtie sau altceva asemănător.
27. Nu depozitați în acest cuptor alte materiale decât accesoriile recomandate atunci când este fierbinte.
28. Utilizați întotdeauna mănuși de protecție termoizolante atunci când introduceți sau scoateți obiecte din cuptorul fierbinte.
29. Nu utilizați aparatul în exterior.
30. Dacă circuitul electric este supraîncărcat cu alte aparate, acest aparat poate să nu funcționeze corect. Cuptorul trebuie folosit pe un circuit electric separat de celelalte aparate.
31. Nu utilizați aparatul în alt scop decât cel prevăzut.
32. Acest aparat nu este destinat persoanelor cu capacități fizice, senzoriale sau mentale reduse sau lipsite de experiență și de cunoașterea produsului (inclusiv copii), în afara cazului în care acestea sunt supravegheate de o persoană în măsură să o facă.
33. Copiii trebuie supravegheați pentru a nu se juca cu acest aparat.

DENUMIREA PĂRȚILOR CUPTORULUI: (Fig. A)

1. Mânerul ușii
2. Ușă de sticlă
3. Tavă de coacere
4. Grilaj
5. Tăviță pentru firimituri
6. Carcasă
7. Panou frontal
8. Ecran de afișare
9. Panou de control
10. Mânerul tăvii de coacere
11. Rotisor
12. Mânerul barei rotative

AFIȘAJ CU LED-URI:

13. Afișaj pentru încălzitorul de jos
14. Afișaj pentru încălzitorul de sus
15. Afișaj pentru temperatură
16. Afișaj pentru temporizator
17. Afișaj pentru funcții
18. Afișaj pentru încălzitorul de sus și încălzitorul de jos
19. Afișaj pentru convecție
20. Afișaj pentru rotisor

PANOU DE COMANDĂ: (Fig. B)

1. Afișare: mod de lucru, timpul și temperatura
2. Fursecuri
3. Pâine
4. Pizza
5. Cotlet de porc sau biftec
6. Friptură de pui
7. Prăjitură
8. Dezghețare
9. Păstrare în stare caldă
10. Start, pauză și stop
11. Modul de funcționare al încălzitoarelor
12. Funcție convecție
13. Reglaj temperatură
14. Reglaj timp
15. Descreștere pentru temperatură sau timp
16. Incrementare pentru temperatură sau timp

INSTRUCȚIUNI DE UTILIZARE

1. Înainte de prima utilizare a cuptorului:
2. Spălați toate accesoriile cuptorului cu detergent blând și clătiți-l bine cu apă curată. Uscați toate accesoriile bine și reasamblați-le în cuptor.
3. După remontarea cuptorului, recomandăm acționarea sa la temperatură MAX timp de aproximativ 15 minute pentru a elimina urmele de ulei de ambalare rămas după livrare.
4. Desfășurați cablul de alimentare.
5. Asigurați-vă că grătarul și tava sunt puse la locul lor.
6. Introduceți cablul de alimentare în priza corespunzătoare.

Rețineți: La prima utilizare, este posibil să se emane un ușor miros și fum. Acest fenomen este normal și inofensiv, datorându-se arderii stratului de protecție de pe elementele de încălzire.









GHID DE UTILIZARE:**1. Alegeți programele implicite:**

Atunci când alimentarea este pornită, afișajul va arăta ceasul cu ora 0:00, cu un fundal de culoare albastră.

- 1) Apăsați pe orice simbol din cele 8 programe de mai jos și apăsați tasta (fig. B/10)  pentru a începe utilizarea.
- 2) Apăsați tasta (B/10) din nou, cuptorul va intra în pauză iar fundalul tastei (B/10) va începe să clipească.
- 3) Dacă apăsați tasta (B/10) din nou, programul va porni din nou.
- 4) Dacă apăsați tasta (B/10) mai mult de 3s, programul va va fi anulat. (vezi Tabelul)

2. Alegeți modul DIY







Atunci când alimentarea este pornită, afișajul va arăta ceasul cu ora 0:00, cu un fundal de culoare albastră.

- 1) Apăsați tasta (B/11)  pentru a selecta modul de lucru pentru încălzitoare:  / ; timpul implicit este 30:00 și temperatura implicită este 150°C.
- 2) Apăsați tasta (B/12)  pentru a selecta funcția de convecție, apăsați din nou pentru a o anula. Această tastă funcționează numai împreună cu tasta (B/11) .
- 3) Apăsați tasta (B/13)  pentru a porni reglarea temperaturii și apoi apăsați tastele „+”, „-” pentru a regla timpul; unitatea este 5°C pentru fiecare apăsare; dacă țineți apăsată tastele „+”, „-” mai mult 2s, se intră în modul Rapid înainte sau modul Înapoi, cu 2 unități/s. Gama de reglare este 40~230°C.
- 4) Apăsați tasta (B/14)  pentru a porni reglarea timpului și apoi apăsați tastele „+”, „-” pentru a regla timpul; unitatea este 1 min. pentru fiecare apăsare dacă valoarea este sub 30 de minute; dacă țineți apăsată tastele „+”, „-” mai mult 2s, se intră în modul Rapid înainte sau modul Înapoi, cu 2 unități/s; unitatea este 5 min. pentru fiecare apăsare, dacă valoarea este peste 30 de minute; dacă țineți apăsată tastele „+”, „-” mai mult 2s, se intră în modul Rapid înainte sau modul Înapoi, cu 2 unități/s. Gama de reglare este 0~180mins.
- 5) După ce sunt setate toate datele, apăsați tasta (B/10)  pentru a începe utilizarea.

- 6) Apăsați tasta (B/10) din nou, cuptorul va intra în pauză iar fundalul tastei (B/10) va începe să clipească.
- 7) Dacă apăsați tasta (B/10) din nou, programul va porni din nou.
- 8) Dacă apăsați tasta (B/10) mai mult de 3s, programul va va fi anulat.

3. Modul de așteptare:

Atunci când alimentarea este pornită, afișajul va arăta ceasul cu ora 0:00, cu un fundal de culoare albastră.

- 1) Cifra din stânga „0” va clipi în primele 15s; în timpul acestor 15s, apăsați tastele „+”, „-” pentru a regla ceasul în ore; unitatea este 1 oră pentru fiecare apăsare, este un sistem de 24 de ore; apăsați tasta (B/14)  din nou pentru a începe reglarea ceasului în minute prin apăsarea tastelor „+”, „-”; unitatea este 1 minut pentru fiecare apăsare, este un sistem cu de 60 de minute. După ce ați setat ceasul, apăsați tasta (B/14)  pentru a porni ceasul și lampa de fundal se va stinge în 20s; cuptorul va intra în modul de așteptare (standby).
- 2) Dacă nici o operațiune nu are loc în primele 15s, ceasul va porni imediat de la 0:00 și simbolul „.” va clipi; fiecare clipire a simbolului „.” înseamnă 1s; cuptorul va intra în modul de așteptare.
- 3) În modul de așteptare, dacă apăsați orice tastă cuptorul devine activ și lampa de fundal se aprinde, dar se va stinge automat după 20s dacă nu are loc nicio operațiune.
- 4) În modul de așteptare, apăsați tasta (B/14)  și folosiți tastele „+”, „-” pentru a regla ceasul din nou.
- 5) În modul de așteptare, apăsați pe orice simbol din cele 8 programe sau tasta (B/11)  pentru a începe setarea modului de utilizare.
- 6) În modul de așteptare, apăsând tasta (B/13)  sau tasta (B/10)  sau tastele „+”, „-”, se aprinde numai lampa de fundal a display-ului fără buzzer și fără altă acțiune.

CURĂȚARE









1. Este important să curățați aparatul după fiecare utilizare pentru a preveni acumularea grăsimii și pentru a evita mirosurile neplăcute.
2. Lăsați aparatul să se răcească și scoateți-l din priză înainte de curățare.

3. Nu introduceți aparatul în apă și nu-l spălați sub robinet.
4. Grătarul mobil, tava pentru copt și tava pentru firimituri pot fi spălate precum vasele de bucătărie normale.
5. Curățați exteriorul aparatului cu un burete umed.
6. Nu folosiți agenți de curățare abrazivi sau ustensile ascuțite pentru a curăța cuptorul, deoarece zgâriatul îl poate subția și se poate sparge.
7. Lăsați toate piesele și suprafețele să se usuce bine înainte de băga cuptorul în priză și de a-l utiliza.

Eliminare ecologică

Puteți ajuta la protejarea mediului!
Respectați reglementările locale: predați echipamentele electronice scoase din uz la un centru specializat de eliminare a deșeurilor.

NOTĂ

Programe	timpului implicită	temperaturii implicită	Reglarea timpului	Reglarea temperaturii	Modul de lucru implicit
	25 min.	200 °C	DA	DA	Încălzitoare de sus și de jos, convecție, lampa de interior
	\	230°C	1-5 clasa de culoare de coacere a pâinii, implicit este clasa 3	\	Încălzitoare de sus și de jos, convecție, lampa de interior
	25 min.	170°C	DA	\	Încălzitoare de sus și de jos, convecție, lampa de interior
	60 min.	140°C	DA	DA	Încălzitoare de sus și de jos, convecție, lampa de interior
	45 min.	230°C	DA	\	Încălzitoare de sus și de jos, convecție, rotisor, lampa de interior
	20 min.	200°C	DA	DA	Încălzitoare de sus și de jos, convecție, lampa de interior
	60 min.	80°C	DA	\	Încălzitoare de sus și de jos, convecție, lampa de interior
	120 min.	40°C	DA	\	Încălzitoare de sus și de jos, convecție, lampa de interior

ЕЛЕКТРИЧЕСКА ФУРНА

Преди да свържете уреда, се уверете, че спецификациите на табелата с данни съответстват на електрическата мрежа.

Електрическата безопасност на уреда не може да се гарантира, ако не е правилно заземен.

ТЕХНИЧЕСКИ СПЕЦИФИКАЦИИ

2000W • 220-240V • 50/60Hz

ВАЖНИ ПРЕДОХРАНИТЕЛНИ МЕРКИ:

Когато използвате електрически уреди е необходимо винаги да следвате посочените по-долу предпазни мерки:

1. Прочетете всички инструкции.
2. Не докосвайте горещите повърхности. Използвайте дръжките и манипулаторите. Винаги поставяйте фурната за печене на топлоустойчива повърхност.
3. Необходимо е внимание при използване от или в близост до деца.
4. За да се защитите от токов удар, не потапяйте кабела, щепсела или други части на фурната във вода или други течности.
5. Не оставяйте кабела да виси от ръба на масата или плота, или да докосва горещи повърхности.
6. Не работете с уреди, които имат повреден кабел или щепсел или след неправилно функциониране на уреда, или ако знаете, че е повреден. Върнете уреда в най-близкия упълномощен сервизен център за проверка, ремонт или настройка.
7. Винаги издърпвайте щепсела от контакта. Никога не дърпайте кабела. Отстранете щепсела от контакта, преди да преместите уреда. При преместване на уреда използвайте и двете си ръце.
8. Не използвайте аксесоари, освен специално предназначените за продукта. Използването на неепоръчани приставки може да доведе до наранявания.
9. Не поставяйте в близост до горещи газови или електрически котлони или в нагрятата фурна, или в микровълнова фурна.

10. При работа на фурната оставете поне четири инча разстояние от всички страни за осигуряване на подходяща вентилация. Поставяйте уреда на суха, хоризонтална повърхност.
11. По време на работа на уреда температурата на достъпните повърхности е възможно да бъде висока. Ако има повреда в хранящия кабел, той трябва да бъде сменен от производителя, негови сервизни агенти или други квалифицирани лица, за да се избегнат опасности.
12. Изключвайте от контакта, когато не използвате или преди почистване. Оставете уреда да се охлади, преди да поставите или снемате аксесоари от него и преди почистване.
13. Винаги хващайте щепсела при изключване и никога кабела.
14. Бъдете особено внимателни при преместване на уреди, съдържащи гореща мазнина или други горещи течности.
15. Не покривайте тавата и останалите части на фурната с метално фолио. Това може да доведе до прегряване на фурната.
16. Почиствайте уреда редовно, тъй като натрупванията на мазнина могат да предизвикат пожар. Не разполагайте уреда в близост до завеси, драперии или други възпламеними материали.
17. Не почиствайте с тел, тъй като това може да доведе до напукване на подложката и контакт с електрически части, което от своя страна да предизвика токов удар.
18. Използвайте само влажна кърпа напоена с препарат а почистване на стъклото на врата на фурната. НЕ използвайте остри предмети, тъй като това може да повреди стъклото и то да се счупи. **ВИНАГИ ОСТАВЯЙТЕ УРЕДА ДА СЕ ОХЛАДИ ПРЕДИ ПОЧИСТВАНЕ.**
19. За да предотвратите случайни изгаряния, винаги използвайте ръкохватките и манипулаторите за работа с уреда.
20. **НЕ ДОКОСВАЙТЕ ГОРЕЩИТЕ ПОВЪРХНОСТИ**, като горната част и страните на вратата на фурната.
21. Никога не оставяйте уреда без наблюдение, когато го използвате.

22. В тостера-фурна не трябва да се поставя храна с твърде голям размер или метални прибори, тъй като могат да причинят пожар или да представляват опасност от токов удар.
23. Всички поставени във фурната контейнери не трябва да бъдат херметично затворени. Освен това е необходимо да има достатъчно пространство за разширение на флуидите.
24. Съществува опасност от пожар, ако фурната е покрита или докосва възпламеними материали, включително завеси, стени или други подобни, по време на работа. Не поставяйте предмети върху фурната по време на работа.
25. Необходимо е да бъдете особено внимателни при използване на контейнери, изготвени от материали, които се различават от метал или стъкло.
26. Не поставяйте нито един от следните материали във фурната: картон, пластмаса, хартия и други подобни.
27. Не поставяйте материали, освен препоръчаните аксесоари във фурната, когато е гореща.
28. Винаги носете изолиращи ръкавици при поставяне или снемане на компоненти от горещата фурна.
29. Не използвайте навън
30. Ако електрическата верига бъде претоварена с други уреди, този уред е възможно да не работи правилно. Тостерът-фурна трябва да се използва в отделен електрически кръг от останалите работещи уреди.
31. Не използвайте уреда за други цели, освен по предназначение.
32. Този уред не е предназначен за употреба от лица (включително деца) с намалени физически, сетивни или умствени способности, или с липсващи знания и опит, освен ако не се наблюдават или не се инструктират относно употребата на уреда от лице, отговарящо за безопасността им.
33. Децата трябва да се наблюдават, за да се уверите, че не си играят с уреда.

НАИМЕНОВАНИЕ НА ЧАСТИТЕ НА ФУРНАТА: (фиг. А)

1. Дръжка на вратата
2. Стъкло на вратата
3. Тава за печене
4. Телена подложка
5. Тавичка за трохи
6. Корпус
7. Преден панел
8. Екран на дисплея
9. Контролен панел
10. Дръжка на тавата за печене
11. Грил
12. Носач на пръта за въртене

LED ДИСПЛЕЙ:

13. Отчитане на долния нагревател
14. Отчитане на горния нагревател
15. Отчитане на температурата
16. Отчитане на таймера
17. Функционален дисплей
18. Отчитане на горния и долния нагревател
19. Отчитане на конвекцията
20. Отчитане на скарата

КОНТРОЛЕН ПАНЕЛ: (фиг. В)

1. Отчитане: режим, време и температура
2. Бисквитки
3. Хляб
4. Пица
5. Свински пържоли или бифтеци
6. Печено пиле
7. Кейк
8. Размразяване
9. Подгръване
10. Старт, пауза и стоп
11. Работен режим на нагревателите
12. Конвекционна функция
13. Температурен контрол
14. Времеви контрол
15. Намаляване на температура и време
16. Увеличаване на температура и време

РАБОТНИ ИНСТРУКЦИИ

1. Преди да използвате фурната за първи път:
2. Измийте всички аксесоари с мек почистващ препарат и изплакнете добре с чиста вода. Подсушете всички аксесоари и сглобете фурната.
3. След като отново сглобите фурната, препоръчваме да я стартирате на максимална температура за около

15 минути, за да изгорите приложеното с цел безопасно транспортиране масло.

- Развийте захранващия кабел.
- Уверете се, че решетката и тавата са на място.
- Включете захранващия кабел в удобен контакт.

Обърнете внимание: Първата употреба може да доведе до минимална миризма и дим. Това е нормално и безвредно; дължи се на защитния материал върху отоплителните елементи, който изгаря.

РЪКОВОДСТВО ЗА РАБОТА:









1. Избор на стандартни програми:

При включено захранване дисплеят показва часовника на позиция 0:00 на син фон.

- Натиснете произволен символ на следните 8 програми и бутона (фиг. В/10)  за начало на готвенето.
- Натиснете отново бутона (В/10). Фурната прави пауза и фонът на бутона (В/10) започва да примигва.
- Натиснете отново бутона (В/10). Програмата рестартира.
- Натиснете бутона (В/10) за повече от 3 секунди. Програмата прекъсва. (виж Таблица)

2. Избор на режим DIY

При включено захранване дисплеят показва часовника на позиция 0:00 на син фон.



- Натиснете бутона (В/11) , за да изберете работния режим на нагревателите.   ; стандартното време е 30:00, а стандартната температура - 150°C.
- Натиснете бутона (В/12) , за да изберете функцията за конвекция. Натиснете отново, за да я откажете. Този бутон работи само с бутона (В/11) .
- Натиснете бутона (В/13)  за начало на настройка на температурата, а след това натиснете бутоните „+“ и „-“, за да настроите времето; всяко натискане води до промяна с 5°C; при натискане на бутоните „+“ и „-“ за повече от 2 секунди, уредът влиза в режим на бързо придвижване напред или назад с две стъпки. Диапазонът на настройка е 40~230°C.
- Натиснете бутона (В/14)  за начало на настройката на време и натиснете

бутоните „+“, „-“. Стъпката е 1 минута за всяко натискане за стойности под 30 минути; при натискане на бутоните „+“ и „-“ за повече от 2 секунди, уредът влиза в режим на бързо преминаване напред или назад със скорост 2 стъпки; стъпката отговаря на 5 минути за всяко натискане при времеви диапазон над 30 минути; ако продължите да натискате бутоните „+“ и „-“ за повече от 2 секунди, уредът влиза в режим на бързо преминаване напред или назад със скорост от 2 стъпки. Диапазонът на настройка е 0~180 минути.





- След като настроите всички данни натиснете бутона (В/10)  за начало на работата.
- Натиснете отново бутона (В/10). Фурната прави пауза и фонът на бутона (В/10) започва да примигва.
- Натиснете отново бутона (В/10). Програмата рестартира.
- Натиснете бутона (В/10) за повече от 3 секунди. Програмата прекъсва.

3. Режим на готовност:

При включено захранване дисплеят показва часовника на позиция 0:00 на син фон.

- Лявата цифра „0“ започва да примигва през първите 15 секунди. В това време натискането на бутоните „+“ и „-“ води до настройка на часовете на часовника. Стъпката е 1 час при всяко натискане. Системата на отчитане е 24 часа. Натиснете отново бутона (В/14) , за да влезете в режим на настройка на минутите чрез натискане на бутоните „+“ и „-“. Стъпката е 1 минута при всяко натискане. Уредът отчита 60 минути. След като зададете часа, натиснете бутона (В/14) , за да стартирате часовника. Осветяването на фона прекъсва след 20 секунди. Фурната влиза в режим на готовност.
- Ако не извършите действие през първите 15 секунди, часовникът стартира от 0:00 и символът „:“ започва да примигва. Всяко примигване на символа „:“ означава 1 секунда. Фурната влиза в режим на готовност.
- В режим на готовност натискането на произволен бутон може да стартира фурната. При това се включва осветяването на фона. То спира

автоматично след 20 секунди без операция.

- В режим на готовност натиснете бутона (В/14)  и използвайте бутоните „+“, „-“, за да настроите отново часовника.
- В режим на готовност натиснете произволен символ някоя от 8 стандартни програми или бутона (В/11) , за да настроите работния режим.
- В режим на готовност натиснете бутона (В/13)  или бутона (В/10) , или бутоните „+“, „-“. При това се включва само осветяването на фона, като не прозвучава звънец и не се извършва действие.

ПОЧИСТВАНЕ

- Важно е да почиствате уреда след всяко използване, за да предотвратите натрупването на мазнина и неприятните миризми.
- Оставете уреда да се охлади и изключете от контакта преди почистване.

- Не потапяйте уреда във вода и не мийте под струя.
- Подвижната телена решетка, тавата и тавата за остатъци могат да се измият като обикновени домакински съдове.
- Почистването отвън на уреда се осъществява с влажна гъба.
- Не използвайте абразивни почистващи препарати илил остри предмети, тъй като надраскването може да доведе до повреда на фурната.
- Оставете всички части и повърхности да се охладят напълно преди да включите фурната за следващо използване.

Съобразено с околната среда изхвърляне

Можете да помогнете да защитим околната среда! Помнете, че трябва да спазвате местните разпоредби: Предавайте неработещото електрическо оборудване в специално предназначенията за целта центрове.

ЗАБЕЛЕЖКА

Програми	Стандартно време	Стандартна температура.	Настройка на времето	Настройка на температурата	Стандартен работен режим
	25 min.	200 °C	ДА	ДА	Горен и долен нагреватели, конвекция, вътрешна лампа
	\	230°C	1-5 ниво на изпичане на хляба. Стандартното ниво е 3	\	Горен и долен нагревател, вътрешна лампа
	25 min.	170°C	ДА	\	Горен и долен нагревател, вътрешна лампа
	60 min.	140°C	ДА	ДА	Горен и долен нагревател, вътрешна лампа
	45 min.	230°C	ДА	\	Горен и долен нагревател, конвекция, скара, вътрешна лампа
	20 min.	200°C	ДА	ДА	Горен и долен нагреватели, конвекция, вътрешна лампа
	60 min.	80°C	ДА	\	Горен и долен нагреватели, конвекция, вътрешна лампа
	120 min.	40°C	ДА	\	Горен и долен нагреватели, конвекция, вътрешна лампа

ЕЛЕКТРИЧНА ПІЧ

Перш ніж вмикати прилад в електричну розетку, необхідно перевірити чи співпадає напруга в місцевій електромережі зі значеннями, вказаними на табличці технічних даних адаптера.

Електричну безпеку даного приладу можна гарантувати лише за умови забезпечення його правильного заземлення.

ТЕХНІЧНІ ХАРАКТЕРИСТИКИ

2000Вт • 220-240В • 50/60Гц

ВАЖЛИВІ ЗАХОДИ БЕЗПЕКИ:

При використанні електричних приладів треба завжди дотримуватись основних заходів з безпеки, а також наступного:

1. Уважно прочитайте усі інструкції.
2. Не торкайтесь гарячих поверхонь. Користуйтеся ручками. Завжди встановлюйте духовку-гриль на термостійку поверхню.
3. Необхідно добре пильнувати, якщо прилад використовується дітьми або в їх присутності.
4. Для запобігання ураження електричним струмом ніколи не занурюйте кабель живлення, штепсельну вилку чи корпус приладу в воду чи інші рідини.
5. Слідкуйте, щоб кабель не звисав через край столу та не торкався гарячих поверхонь.
6. Не використовуйте будь-які прилади з пошкодженим кабелем або вилкою, або після несправності приладу чи будь-яких його пошкоджень. Поверніть прилад до найближчого авторизованого сервісного центру для огляду, ремонту чи налагодження.
7. Вимикаючи прилад з розетки, беріться за штепсельну вилку, в жодному разі не тягніть за кабель. Перш ніж переносити прилад, вимкніть його з розетки. Переносючи прилад, тримайте його двома руками.
8. Застосовуйте виключно надане з приладом додаткове устаткування. Використання додаткового устаткування, не рекомендованого виробником, може призвести до небезпечних ситуацій та травмування.
9. Не встановлюйте прилад поблизу газових чи електроплит та всередині нагрітих духовок і мікрохвильових пічок.

10. При використанні приладу залиште достатньо місця (не менше 10см) з обох його боків, щоб забезпечити належну вентиляцію. Встановіть прилад на суху та рівну поверхню.
11. Поверхні приладу, що працює, можуть сильно нагріватися. Заміна пошкодженого кабелю живлення має виконуватися виробником, його авторизованим агентом з технічного обслуговування або спеціалізованим персоналом для запобігання виникнення небезпечних ситуацій.
12. Завжди вимикайте прилад з розетки, якщо він не використовується, та перш ніж проводити чистку. Зачекайте, поки прилад не охолоне, перш ніж встановлювати або знімати деталі, та перед чищенням.
13. Завжди беріться за штепсельну вилку, не тягніть за шнур.
14. Пересуваючи прилад, який містить нагріту олію чи інші гарячі рідини, слід дотримуватися особливих заходів безпеки.
15. Не накривайте лоток або інші частини приладу фольгою. Це може спричинити перегрівання приладу.
16. Регулярно очищуйте прилад – накопичення жиру може спричинити пожежу. Не розміщуйте прилад біля завіс, звисаючих тканин та інших займистих матеріалів.
17. Не застосовуйте металеві щітки для чищення – від них можуть відламуватися частинки та потрапляти на електричні елементи приладу, що може призвести до ураження електричним струмом.
18. Для очищення скляних дверцят використовуйте лише змочену у мильній воді тканину – НЕ ВИКОРИСТОВУЙТЕ гострі предмети, оскільки вони можуть пошкодити скло, або навіть розбити його. ПЕРШ НІЖ ПРИСТУПАТИ ДО ОЧИЩЕННЯ ПРИЛАДУ, ЗАЧЕКАЙТЕ, ПОКИ ВІН НЕ ОХОЛОНЕ.
19. Щоб запобігти опікам, завжди беріться за ручки та регулятори приладу.
20. НЕ ТОРКАЙТЕСЯ ГАРЯЧИХ ПОВЕРХОНЬ, як наприклад, верхньої та бокових сторін пічки.
21. Ніколи не залишайте без нагляду прилад, в якому готуються страви.
22. Не намагайтесь готувати в духовці

страви невідповідного розміру та не залишайте металеві столові прибори, тому що це може призвести до загорання або ураження електрострумом.

23. Ємності, які розміщуються в духовці, не повинні бути герметично закритими. Також у них має бути достатньо місця для рідини, яка розширюється при нагріванні.
24. Якщо під час роботи прилад залишити накритим, або якщо він торкається займистих матеріалів, як наприклад, гардин, занавісок, стін тощо, це може призвести до пожежі. Під час використання приладу не залишайте на ньому сторонні предмети.
25. Слід дотримуватися особливих заходів безпеки при використанні посуду, виготовленого з матеріалів, відмінних від металу та скла.
26. Не кладіть в духовку предмети, виготовлені з наступних матеріалів: картон, пластик, папір тощо.
27. Не зберігайте в гарячій духовці сторонні предмети, окрім устаткування, рекомендованого виробником.
28. Відкриваючи гарячу духовку, щоб витягти страву, завжди одягайте захисні рукавички.
29. Не користуйтеся приладом надворі.
30. Якщо електричне коло перевантажене іншими приладами, духовка може працювати неправильно. Духовку-гриль слід завжди вмикати в окреме електричне коло.
31. Використовуйте прилад виключно за його призначенням.
32. Цей пристрій не призначений для використання особами (включаючи дітей) з фізичними та розумовими вадами, або особами без належного досвіду чи знань, якщо вони не пройшли інструктаж по користуванню цим пристроєм під наглядом особи, відповідальної за їх безпеку.
33. Не дозволяйте дітям гратися з цим пристроєм.

НАЙМЕНУВАННЯ ЧАСТИН ДУХОВКИ:

(Мал. А)

1. Ручка дверцят
2. Скляні дверцята
3. Лоток для випікання
4. Дротяна решітка

5. Лоток для дрібок
6. Корпус
7. Передня панель
8. Дисплейний екран
9. Панель керування
10. Ручка лотка для випікання
11. Рашпер
12. Тримач для перевертання

СВІТЛОДИОДНИЙ ДИСПЛЕЙ:

13. Відображення нижнього нагрівача
14. Відображення верхнього нагрівача
15. Відображення температури
16. Відображення таймера
17. Відображення функції
18. Відображення верхнього та нижнього нагрівачів
19. Відображення конвекції
20. Відображення рашпера

ПАНЕЛЬ КЕРУВАННЯ: (Мал. В)

1. Відображення: режим, час і температура
2. Печиво
3. Хліб
4. Піца
5. Свиняча відбивна або біфштекс
6. Смажене курча
7. Торт
8. Розморожування
9. Підтримування у теплом стані
10. Пуск, пауза і стоп
11. Режим роботи нагрівачів
12. Функція конвекції
13. Регулятор температури
14. Регулятор часу
15. Зменшення температури або часу
16. Збільшення температури або часу

ІНСТРУКЦІЇ З ЕКСПЛУАТАЦІЇ

1. Перед першим використанням духовки:
2. Помийте усе додаткове устаткування у воді з м'яким миючим засобом та ретельно промийте чистою водою. Добре висушіть додаткове устаткування та встановіть його у духовку.
3. Після того, як ви зібрали прилад, ми рекомендуємо нагріти його до максимальної температури та дати попрацювати протягом 15 хвилин, щоб вигоріло все масло, що застосовувалось для упакувань.
4. Розмотайте кабель живлення.
5. Переконайтесь, що решітка та лоток знаходяться на місці.

- Підключіть кабель живлення до відповідної розетки.

Зверніть увагу: При першому використанні може з'явитись легенький запах та дим. Це нормально та не шкідливо; дим та запах виникають внаслідок згорання захисного матеріалу на нагрівних елементах.







ІНСТРУКЦІЇ З ЕКСПЛУАТАЦІЇ:

1. Обирання програм за замовчуванням: Коли живлення увімкнено, на екрані відображається годинник із часом 0:00 на синьому фоні.

- Натисніть символ однієї з наведених нижче 8 програм, а тоді натисніть клавішу (Мал. В/10) , щоб розпочати роботу.
- Знову натисніть клавішу (В/10), щоб призупинити роботу духовки, при цьому фон клавіші (В/10) буде блимати.
- Знову натисніть клавішу (В/10), щоб запустити програму повторно.
- Тримайте клавішу (В/10) довше 3 секунд, щоб скасувати програму. (см таблицю)

2. Обирання вільного режиму

Коли живлення увімкнено, на екрані відображається годинник із часом 0:00 на синьому фоні.

- Натисніть клавішу (В/11) , щоб вибрати режим роботи нагрівачів:  / ; час за замовчуванням становить 30:00, а температура за замовчуванням становить 150°C.
- Натисніть клавішу (В/12) , щоб вибрати функцію конвекції, та натисніть знову, щоб скасувати її. Ця клавіша працює лише разом із клавішею (В/11) .
- Натисніть клавішу (В/13) , щоб розпочати налаштування температури, а тоді натискайте клавіші "+" та "-", щоб встановити потрібний час; температура змінюється із кроком 5°C; якщо тримати клавіші "+" та "-" довше 2 секунд, вмикається режим швидкого перемотування вперед або назад зі швидкістю 2 кроки на секунду. Діапазон налаштування становить 40~230°C.
- Натисніть клавішу (В/14) , щоб розпочати налаштування часу, а тоді натискайте клавіші "+" та "-", щоб встановити потрібний час; якщо

час становить менше 30 хвилин, він змінюється із кроком 1 хвилина; якщо тримати клавіші "+" та "-" довше 2 секунд, вмикається режим швидкого перемотування вперед або назад зі швидкістю 2 кроки на секунду; якщо час становить більше 30 хвилин, він змінюється із кроком 5 хвилин; якщо тримати клавіші "+" та "-" довше 2 секунд, вмикається режим швидкого перемотування вперед або назад зі швидкістю 2 кроки на секунду. Діапазон налаштування становить 0~180 хвилин.





- Після встановлення усіх налаштувань натисніть клавішу (В/10) , щоб розпочати роботу.
- Знову натисніть клавішу (В/10), щоб призупинити роботу духовки, при цьому фон клавіші (В/10) буде блимати.
- Знову натисніть клавішу (В/10), щоб запустити програму повторно.
- Тримайте клавішу (В/10) довше 3 секунд, щоб скасувати програму.

3. Режим очікування:

Коли живлення увімкнено, на екрані відображається годинник із часом 0:00 на синьому фоні.

- Цифра зліва "0" блимає перші 15 секунд; протягом цих 15 секунд натискайте клавіші "+" та "-", щоб змінювати на годиннику години; час змінюється із кроком 1 година, час встановлюється у форматі 24 годин; знову натисніть клавішу (В/14) , щоб змінювати на годиннику хвилини, натискаючи клавіші "+" та "-"; час змінюється із кроком 1 хвилина, в одній годині 60 хвилин. Після встановлення годинника натисніть клавішу (В/14) , щоб запустити годинник, при цьому лампа фонового підсвічування вимкнеться через 20 секунд; духовка перейде в режим очікування.
- Якщо протягом перших 15 секунд не буде виконано жодної дії, годинник розпочне відлік з 0:00 і буде блимати символ ":"; кожне блимання символу ":" означає 1 секунду; духовка перейде в режим очікування.
- В режимі очікування при натисканні будь-якої клавіші духовка активується і вмикається лампа фонового підсвічування; якщо протягом 20 секунд

не буде виконано жодної дії, духовка автоматично вимкнеться.

- В режимі очікування натисніть клавішу (В/14)  і за допомогою клавіш "+" та "-" знову налаштуйте годинник.
- В режимі очікування натисніть символ будь-якої з 8 програм за замовчуванням або клавішу (В/11) , щоб перейти до налаштування режиму роботи.
- Якщо в режимі очікування натиснути клавішу (В/13)  або клавішу (В/10)  чи клавіші "+" та "-", увімкнеться лише лампа фонового підсвічування, при цьому не буде жодних звукових сигналів та інших дій.

ОЧИСТКА

- Важливо чистити прилад щоразу після використання, щоб попередити накопичування жиру та утворення неприємних запахів.
- Перш ніж чистити прилад, витягніть штепсельну вилку з розетки та залиште прилад охолонути.
- Не занурюйте прилад в воду та не мийте його під проточною водою.







- Решітку, форму для випікання та лоток, які знімаються, можна мити як звичайний посуд.
- Протріть зовнішні поверхні приладу вологою губкою.
- Не використовуйте для очищення приладу абразивні засоби або гострі предмети, оскільки вони можуть пошкодити поверхню приладу.
- Зачекайте, поки усі компоненти та поверхні приладу не висохнуть, перш ніж вмикати прилад в розетку та користуватися ним.

ТЕРМІН ПРИДАТНОСТІ: НЕ ОБМЕЖЕНИЙ.

Безпечна утилізація

Ви можете допомогти захистити довкілля! Дотримуйтесь місцевих правил утилізації: віднесіть непрацююче електричне обладнання у відповідний центр із його утилізації.

ПРИМІТКИ

Програми	Час за замовчуванням	Температура за замовчуванням	Налаштування годинника	Налаштування температури	Режим роботи за замовчуванням
	25 хв.	200°C	ТАК	ТАК	Верхній та нижній нагрівачі, конвекція, внутрішня лампа
	\	230°C	Клас кольору скоринки хліба 1-5, за замовчуванням встановлено клас 3	\	Верхній та нижній нагрівачі, внутрішня лампа
	25 хв.	170°C	ТАК	\	Верхній та нижній нагрівачі, внутрішня лампа
	60 хв.	140°C	ТАК	ТАК	Верхній та нижній нагрівачі, внутрішня лампа
	45 хв.	230°C	ТАК	\	Верхній та нижній нагрівачі, конвекція, рашпер, внутрішня лампа
	20 хв.	200°C	ТАК	ТАК	Верхній та нижній нагрівачі, конвекція, внутрішня лампа
	60 хв.	80°C	ТАК	\	Верхній та нижній нагрівачі, конвекція, внутрішня лампа
	120 хв.	40°C	ТАК	\	Верхній та нижній нагрівачі, конвекція, внутрішня лампа

HORNO ELÉCTRICO

Antes de conectar el dispositivo, compruebe que las especificaciones en la placa de datos corresponden a las condiciones de la red de suministro eléctrico.

La seguridad eléctrica de este dispositivo solo puede asegurarse si está correctamente conectado a tierra.

ESPECIFICACIONES TÉCNICAS

2000W • 220-240V • 50/60Hz

INFORMACIÓN IMPORTANTE PARA LA PROTECCIÓN:

Cuando se utilizan dispositivos eléctricos deben seguirse las precauciones básicas, que incluyen lo siguiente:

1. Lea todas las instrucciones.
2. No toque las superficies calientes. Utilice guantes o agarraderas. Coloque siempre el horno tostador sobre una superficie protegida contra el calor.
3. Es necesaria la vigilancia estrecha cuando cualquier dispositivo es utilizado por los niños o si se utiliza cerca de ellos.
4. Para proteger contra el choque eléctrico, no sumerja el cable, la clavija ni ninguna otra parte del horno en agua o en otro líquido.
5. No permita que el cable cuelgue sobre la orilla de la mesa o el mostrador, o toque las superficies calientes.
6. No opere los dispositivos con el cable o la clavija dañados, o después de que han presentado averías o han sido dañados de alguna manera. Devuelva los dispositivos al centro de servicio autorizado más cercano para su examinación, reparación o ajuste.
7. Retire siempre la clavija de la pared, nunca tire del cable.
Retire la clavija de la pared antes de desplazar el dispositivo. Utilice ambas manos para desplazar el dispositivo.
8. No utilice otros accesorios distintos a los incluidos con este producto. El uso de accesorios no recomendados puede ocasionar daños o lesiones.
9. No coloque sobre o cerca de quemadores eléctricos o de gas caliente, o en un horno calentado o en un horno de microondas.
10. Cuando el horno esté en funcionamiento, mantenga un espacio de por lo menos 10,2

centímetros en todos los lados del horno para el permitir la adecuada circulación del aire. Coloque el dispositivo sobre una superficie seca y horizontal.

11. La temperatura de las superficies accesibles podría ser muy alta cuando el dispositivo está en operación. Si el cable incluido está dañado, debe ser reemplazado por el fabricante o su agente de servicio o una persona calificada similar para evitar un daño.
12. Desenchufe de la toma de corriente cuando no se utiliza y antes de limpiar. Permita enfriar antes de colocar o retirar partes y antes de limpiar.
13. Sostenga siempre la clavija, pero nunca jale el cable.
14. Extreme las precauciones cuando desplace un dispositivo que contiene aceite caliente u otros líquidos calientes.
15. No cubra la charola ni ninguna otra parte del horno con una hoja fina de metal. Esto provocará un sobrecalentamiento del horno.
16. Limpie este dispositivo regularmente, debido a que la formación de grasa puede ocasionar fuego. Compruebe que este dispositivo no se haya colocado cerca de las cortinas, telas ni cerca de ningún otro material inflamable.
17. No limpie con esponjillas metálicas, las piezas se pueden romper y tocar partes eléctricas, generando un riesgo de choque eléctrico.
18. Utilice solamente un paño enjabonado para limpiar el vidrio en la puerta del horno, NO USE ningún utensilio filoso, ya que éste podría dañar el vidrio y, posiblemente, ocasionar que se rompa. PERMITA SIEMPRE QUE ESTE DISPOSITIVO SE ENFRÍE ANTES DE LIMPIAR.
19. Para prevenir quemaduras accidentales, utilice siempre guantes y agarraderas para manejar este dispositivo.
20. NO TOQUE NINGUNA SUPERFICIE CALIENTE, como la parte superior de la puerta del horno o los lados.
21. Nunca descuide los dispositivos durante el asado o el tostado.
22. Los alimentos voluminosos o los utensilios metálicos no deben introducirse en el horno tostador, ya que podrían generar fuego o el riesgo de choque eléctrico.
23. Ningún recipiente colocado dentro del horno debe ser hermético. Además, necesitan suficiente espacio para permitir la expansión de líquidos.
24. Puede ocasionarse fuego si el horno se cubre o está en contacto con material inflamable, que incluye cortinas, cortinaje, paredes y similares, cuando está en operación. No almacene ningún objeto dentro del horno durante la operación.
25. Se debe tener especial precaución cuando se utilizan envases fabricados en otro material distinto a metal o vidrio.
26. No coloque en ninguno de los siguientes materiales en el horno: cartón, plástico, papel o similares.
27. No almacene materiales, distintos a los accesorios recomendados, en este horno cuando está caliente.
28. Utilice siempre guantes para hornear protectores y aislados cuando inserta o retira objetos del horno caliente.
29. No lo use en exteriores.
30. Si el circuito eléctrico se sobrecarga con otros dispositivos, este dispositivo podría no funcionar correctamente. El horno tostador deberá operarse en un circuito eléctrico separado del resto de los dispositivos en operación.
31. No utilice el dispositivo para un uso distinto al propuesto.
32. Este aparato no está diseñado para que lo usen personas (incluidos niños) con capacidades físicas, sensoriales o mentales reducidas, o con falta de conocimientos o experiencia, a menos que hayan recibido supervisión o formación en lo referente al uso del aparato por una persona responsable de su seguridad.
33. Debería supervisar a los niños para asegurarse que no jueguen con el aparato

NOMBRE DE LAS PIEZAS**DEL HORNO:** (Figura A)

1. Manilla de la puerta
2. Cristal de la puerta
3. Bandeja de cocción
4. Conjunto de cables
5. Bandeja de migas
6. Carcasa
7. Panel frontal
8. Pantalla
9. Consola de mando
10. Asa de la bandeja de cocción

11. Varilla de asar
12. Soporte de la barra de rotación

PANTALLA LED:

13. Pantalla de calentador inferior
14. Pantalla de calentador superior
15. Pantalla de temperatura
16. Pantalla de temporizador
17. Pantalla de función
18. Pantalla de calentador superior y calentador inferior
19. Pantalla de convección
20. Pantalla de asador

PANEL DE CONTROL: (Figura B)

1. Pantalla: modo, tiempo y temperatura
2. Galletas
3. Pan
4. Pizza
5. Chuletas de cerdo o carne de ternera
6. Pollo asado
7. Pastel
8. Descongelar
9. Mantener caliente
10. Inicio, pausa y parada
11. Modo de funcionamiento de los calentadores
12. Función de convección
13. Control de temperatura
14. Control de tiempo
15. Regresión de temperatura o tiempo
16. Incremento de tiempo o temperatura

INSTRUCCIONES DE FUNCIONAMIENTO

1. Antes de utilizar el horno por primera vez:
2. Lave perfectamente todos los accesorios del horno con un detergente para trastes suave y con agua limpia. Seque completamente todos los accesorios y vuelva a montar en el horno.
3. Tras volver a montar su horno, le recomendamos que lo haga funcionar a máxima temperatura durante unos 15 minutos para eliminar cualquier resto de grasa del embalaje que pueda quedar tras el transporte.
4. Desenrolle el cable de alimentación.
5. Compruebe que la parrilla y la charola están en su lugar.
6. Enchufe el cable de alimentación en la toma de corriente adecuada.

Tenga en cuenta lo siguiente: la primera vez que use el horno puede desprender humos y olores. Esto es normal y no es peligroso. Se debe al calentamiento de los materiales protectores de las resistencias.

GUÍA DE FUNCIONAMIENTO:









1. Elegir los programas por defecto:

Cuando la alimentación está conectada, la pantalla mostrará el reloj a las 0:00 en un fondo de color azul.

- 1) Pulse cualquier símbolo de los 8 programas que aparecen debajo y pulse la tecla (Fig. B/10)  para que empiece a funcionar.
- 2) Vuelva a pulsar la tecla (B/10); el horno hará una pausa y el fondo de la tecla (B/10) parpadea.
- 3) Vuelva a pulsar la tecla (B/10); el programa se reinicia.
- 4) Pulse la tecla (B/10) más de 3 segundos; el programa se cancela. (véase la tabla)

2. Elija el modo DIY (Hágalo usted mismo)

Cuando la alimentación está conectada, la pantalla mostrará el reloj a las 0:00 en un fondo de color azul.



- 1) Pulse la tecla (B/11)  para seleccionar el modo de funcionamiento de los calentadores:  /  / ; el tiempo predeterminado es 30:00 y la temperatura predeterminada es 150°C.
- 2) Pulse la tecla (B/12)  para seleccionar la función de convección; vuelva a pulsarla para cancelarla. Esta tecla solo funciona conjuntamente con la tecla (B/11) .
- 3) Pulse la tecla (B/13)  para iniciar el ajuste de temperatura y posteriormente pulse las teclas “+”, “-” para ajustar el tiempo; la unidad sube 5°C con cada pulsación; cuando se pulsan las teclas “+”, “-” durante más de 2 segundos, se entra en el modo de avance rápido o modo de rebobinado en 2 unidades/velocidad. La gama de ajuste es de 40~230°C.
- 4) Pulse la tecla (B/14)  para iniciar el ajuste de tiempo y posteriormente pulse las teclas “+”, “-” para ajustar el tiempo; la unidad sube 1 minuto con cada pulsación cuando se encuentra por debajo de 30 minutos; cuando se mantienen pulsadas las teclas “+”, “-” más de 2 segundos, se entra en el modo de avance rápido o modo

de rebobinado en 2 unidades/velocidad; la unidad sube 5 minutos con cada pulsación durante cuando está a más de 30 minutos; cuando se pulsan las teclas “+”, “-” durante más de 2 segundos, se entra en el modo de avance rápido o modo de rebobinado en 2 unidades/velocidad. La gama de ajuste es de 0~180 minutos.



- 5) Una vez que se han configurado todos los datos, pulse la tecla (B/10)  para que empiece a funcionar.
- 6) Vuelva a pulsar la tecla (B/10); el horno hará una pausa y el fondo de la tecla (B/10) parpadea.
- 7) Vuelva a pulsar la tecla (B/10); el programa se reinicia.
- 8) Pulse la tecla (B/10) más de 3 segundos; el programa se cancela.

3. Modo en espera:

Cuando la alimentación está conectada, la pantalla mostrará el reloj a las 0:00 en un fondo de color azul.

- 1) El dígito de la izquierda “0” parpadeará durante los primeros 15 segundos; durante estos 15 segundos, pulse las teclas “+”, “-” para ajustar el reloj en horas; la unidad sube 1 hora con cada pulsación y es un sistema de 24 horas; vuelva a pulsar la tecla (B/14)  para entrar en el ajuste del reloj en minutos pulsando las teclas “+”, “-”; la unidad sube 1 minuto con cada pulsación; es un sistema de 60 minutos. Una vez que se ha configurado el reloj, pulse la tecla (B/14)  para iniciar el reloj y la lámpara de fondo se apagará en 20 segundos; el horno entrará en modo en espera.
- 2) So no hay ningún funcionamiento en los primeros 15 segundos, el reloj empezará desde 0:00 al instante y parpadeará el símbolo “.” que indica 1 segundo; el horno entrará en modo en espera.
- 3) Durante el modo en espera, pulsar cualquier tecla puede accionar el horno y se encenderá la lámpara de fondo; se apagará automáticamente en 20 segundos sin más funcionamiento.
- 4) Durante el modo en espera, pulse el tecla (B/14)  y use las teclas “+”, “-” para volver a ajustar el reloj.
- 5) Durante el modo en espera, pulse cualquier símbolo de los 8 programas

predeterminados o la tecla (B/11)  para entrar en la configuración del modo de funcionamiento.

- 6) Durante el modo en espera, pulse la tecla (B/13)  o la tecla (B/10)  o las teclas “+”, “-”; simplemente aumenta la lámpara de fondo sin pitidos ni ninguna acción.

LIMPIEZA









1. Es importante que limpie el dispositivo después de cada uso para prevenir una acumulación de grasa y para evitar olores desagradables.
2. Permita que el dispositivo se enfríe y desenchúfelo antes de limpiar.
3. No sumerja el dispositivo en agua ni lo lave bajo un chorro de agua.
4. La parrilla removible, la charola para hornear y la charola de migas pueden lavarse como utensilios normales de cocina.

5. Limpie fuera del dispositivo con una esponja húmeda.
6. No use limpiadores abrasivos o utensilios filosos para limpiar el horno, ya que puede rayarse ligeramente y ocasionar destrozos.
7. Permita que todas las partes y superficies se sequen por completo antes de conectar el horno y utilizarlo.

Eliminación cumpliendo con el medio ambiente

¡Puede ayudar a proteger el medio ambiente! Por favor, recuerde respetar la normativa local: entregue los equipos eléctricos que no funcionen en un centro de reciclaje adecuado.

NOTAS

Programas	Tiempo predeterminado	Temperatura predeterminado	Ajuste de tiempo	Ajuste de temperatura	Modo de funcionamiento predeterminado
	25 min.	200 °C	SÍ	SÍ	Calentadores arriba y abajo, convección, lámpara interior
	\	230°C	1-5 clases de color de cocción de pan; la clase predeterminada es 3	\	Calentadores arriba y abajo, lámpara interior
	25 min.	170°C	SÍ	\	Calentadores arriba y abajo, lámpara interior
	60 min.	140°C	SÍ	SÍ	Calentadores arriba y abajo, lámpara interior
	45 min.	230°C	SÍ	\	Calentadores arriba y abajo, convección, asador, lámpara interior
	20 min.	200°C	SÍ	SÍ	Calentadores arriba y abajo, convección, lámpara interior
	60 min.	80°C	SÍ	\	Calentadores arriba y abajo, convección, lámpara interior
	120 min.	40°C	SÍ	\	Calentadores arriba y abajo, convección, lámpara interior

FOUR ÉLECTRIQUE

Avant de brancher l'appareil, assurez-vous que les spécifications électriques de la plaque signalétique correspondent à celles de votre secteur.

La sécurité électrique de cet appareil n'est assurée que s'il est correctement mis à la terre.

SPÉCIFICATIONS TECHNIQUES

2000W • 220-240V • 50/60Hz

MESURES DE SECURITE IMPORTANTES :

Des mesures de sécurité élémentaires, dont les suivantes, doivent être respectées lors de l'utilisation d'un appareil électrique :

1. Lire toutes les instructions.
2. Ne pas toucher les surfaces chaudes. Utiliser les poignées et les boutons. Placer toujours le four grille-pain sur une surface résistante à la chaleur.
3. Une attention particulière est nécessaire lorsque l'appareil est utilisé par ou à proximité d'enfants.
4. Pour éviter tout risque d'électrocution, ne pas immerger le cordon électrique, sa fiche ou tout composant du four dans l'eau ou tout autre liquide.
5. Ne pas laisser le cordon pendre d'une table ou d'un comptoir ou entrer en contact avec des surfaces chaudes.
6. Ne jamais utiliser l'appareil si le cordon ou la fiche est endommagée, s'il ne fonctionne pas correctement ou si s'il a été endommagé d'une manière ou d'une autre. Dans un tel cas, renvoyer l'appareil au Centre de services agréé le plus proche pour inspection, réparation ou réglage.
7. Débrancher toujours le cordon en tirant sur la prise et jamais sur le câble. Débrancher le cordon de la prise de courant avant de déplacer l'appareil. Utiliser deux mains pour déplacer l'appareil.
8. N'utiliser que les accessoires fournis avec cet appareil. L'utilisation d'accessoires non recommandés peut causer des accidents ou des blessures.
9. Ne pas placer l'appareil près d'un brûleur à gaz ou électrique ou dans un four ou four à micro-ondes chaud.
10. Pendant l'utilisation du four, laisser un espace d'au moins 10cm de chaque côté

pour la circulation de l'air. Placer l'appareil sur une surface sèche et horizontale.

11. La température des surfaces accessibles peut être élevée lorsque l'appareil est allumé. Pour éviter tout choc électrique, faire remplacer le cordon d'alimentation endommagé par le fabricant, un agent agréé ou une personne qualifiée.
12. Débrancher la prise secteur quand l'appareil n'est pas utilisé et avant de le nettoyer. Laisser refroidir avant d'ajouter ou d'enlever des pièces et avant de nettoyer.
13. Tirer toujours sur la fiche et jamais le cordon.
14. Être particulièrement attentif lors de déplacement d'ustensiles contenant de l'huile ou de liquides chauds.
15. Ne pas couvrir le plateau ou tout autre partie du four avec du papier aluminium. Ceci peut entraîner une surchauffe du four.
16. Nettoyer cet appareil régulièrement car l'accumulation des matières grasses peut provoquer un incendie. Veiller à ce que cet appareil ne soit pas placé à proximité de rideaux, draperie ou toute autre matière inflammable.
17. Ne pas nettoyer avec des tampons métalliques à récurer car des parties peuvent s'en détacher et entrer en contact avec les pièces électriques provoquant un risque de choc électrique.
18. Pour nettoyer la vitre de la porte du four utiliser uniquement un chiffon humide savonneux - NE PAS utiliser d'ustensiles tranchants, car cela pourrait endommager le verre et éventuellement le casser. LAISSER TOUJOURS CET APPAREIL REFROIDIR AVANT DE NETTOYER.
19. Afin d'éviter toute brûlure, se servir toujours de la poignée et des boutons pour utiliser cet appareil.
20. NE PAS TOUCHER LES SURFACES CHAUDES telles que le haut ou les côtés de la porte du four.
21. Ne jamais laisser les appareils en fonctionnement (cuisson au grilloir ou grillade) sans surveillance.
22. Pour réduire les risques d'incendie et de choc électrique, ne pas introduire dans le four grille-pain des aliments très gros ou des ustensiles métalliques.
23. Aucun des récipients placés à l'intérieur du four ne doit être hermétique. En plus, ils

doivent être suffisamment volumineux pour tenir compte de la dilatation des fluides.

24. Un incendie peut se déclencher si le four allumé est couvert ou s'il est en contact avec des matériaux inflammables, tels que rideaux, murs tapissés etc. Ne poser aucun objet au dessus du four allumé.
25. Il faut être extrêmement prudent lors de l'utilisation de récipients non métalliques ou en verre.
26. Aucun des matériaux suivants ne doit être placé dans le four : carton, plastique, papier et tout objet similaire.
27. Ne mettre aucun objet, autres que les accessoires recommandés, dans ce four lorsqu'il est chaud.
28. Porter toujours des mitaines lors de l'insertion ou du retrait d'objets d'un four chaud.
29. Ne pas utiliser à l'extérieur.
30. Cet appareil peut ne pas fonctionner correctement s'il est branché sur un circuit électrique surchargé avec d'autres appareils. Le four grille-pain doit être branché sur un circuit électrique séparé des autres appareils.
31. Ne pas utiliser cet appareil pour d'autres fins autres que celles pour lesquelles il est destiné.
32. Cet appareil n'est pas destiné aux personnes (enfants inclus) ayant des capacités physiques, sensorielles ou mentales réduites ou un manque d'expérience et de connaissance du produit, à moins qu'elles ne soient mises sous la garde d'une personne pouvant les surveiller.
33. Les enfants doivent être surveillés afin de s'assurer qu'ils ne jouent pas avec cet appareil.

NOMS DES COMPOSANTS DU FOUR : (III. A)

1. Poignée de la porte
2. Porte vitrée
3. Plateau de cuisson
4. Étagère grillagée
5. Bac de récupération
6. Corps principal
7. Panneau avant
8. Écran d'affichage
9. Panneau de commande
10. Poignée pour plateau de cuisson
11. Rôtisserie
12. Support de barre rotative

ÉCRAN LED :

13. Affichage de l'élément chauffant inférieur
14. Affichage de l'élément chauffant supérieur
15. Affichage de la température
16. Affichage du minuteur
17. Affichage de la fonction
18. Affichage des éléments chauffants inférieur & supérieur
19. Affichage de la convection
20. Affichage de la rôtisserie

PANNEAU DE COMMANDE : (III. B)

1. Affichage: mode, temps et température
2. Biscuits
3. Pain
4. Pizza
5. Côtelettes de porc ou bifteck
6. Poulet rôti
7. Gâteau
8. Décongeler
9. Garde au chaud
10. Démarrer, pause et arrêter
11. Mode de fonctionnement des éléments chauffants
12. Fonction convection
13. Choix de la température
14. Réglage du temps
15. Dégression de la température ou du temps
16. Increment for temperature or time

MODE D'EMPLOI

1. Avant d'utiliser le four pour la première fois :
2. Laver tous les accessoires du four avec un détergent à vaisselle doux puis rincer abondamment à l'eau propre. Sécher soigneusement tous les accessoires et les ranger dans le four.
3. Après re-assemblage du four, il est conseillé de le faire fonctionner à la température MAX pendant environ 15 minutes pour tout résidu d'huile d'emballage.
4. Dérouler le cordon d'alimentation.
5. S'assurer que la grille et le plateau sont en place.
6. Brancher le cordon d'alimentation dans une prise appropriée.

Remarque : Lors de la première utilisation, une légère odeur et une petite quantité de fumée peuvent être émises. Ceci est normal et sans danger ; c'est dû à la combustion de la matière de protection des éléments chauffants.





MODE D'EMPLOI :**1. Choix des programmes par défaut:**

Dès que l'appareil est allumé, l'écran affiche l'heure à 0:00 avec rétroéclairage bleu.

- Appuyez sur un symbole quelconque en dessous des 8 programmes, et appuyez sur la touche (Ill. B/10)  pour commencer l'utilisation du four.
- Appuyez à nouveau sur la touche (B/10), le four se met en pause et l'arrière-plan de la touche (B/10) se met à clignoter.
- Appuyez à nouveau sur la touche (B/10), le programme redémarre.
- Maintenez appuyée la touche (B/10) pendant plus de 3 secondes pour annuler le programme. (voir le tableau)

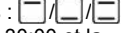
2. Choisir un mode personnalisé

Dès que l'appareil est allumé, l'écran affiche l'heure à 0:00 avec rétroéclairage bleu.







- Appuyez sur la touche (B/11)  pour sélectionner le mode de fonctionnement des éléments chauffants :  ; le temps par défaut est 30:00 et la température par défaut est de 150°C.
- Appuyez sur la touche (B/12)  pour sélectionner la fonction de convection, appuyez à nouveau pour l'annuler. Cette touche fonctionne uniquement avec la touche (B/11) .
- Appuyez sur la touche (B/13)  pour commencer le réglage de la température, puis utilisez les touches «+» et «-» pour régler le temps; le pas est de 5°C pour chaque pression; lorsque vous maintenez appuyée la touche «+»/«-» pendant plus que 2s, vous passez en mode accéléré avant ou arrière avec un pas de 2 unités/s. La plage de réglage va de 40~230°C.
- Appuyez sur la touche (B/14)  pour commencer le réglage du temps, puis utilisez les touches «+» et «-» pour régler le temps ; le pas est de 1min pour chaque pression si le temps est inférieur à 30min ; lorsque vous maintenez appuyée la touche «+»/«-» pendant plus que 2s, vous passez en mode accéléré avant ou arrière avec un pas de 2 unités/s; le pas est de 5min pour chaque pression si le temps est supérieur à 30min ; lorsque vous maintenez appuyée la touche «+»/«-» pendant plus que 2s, vous passez en mode accéléré avant ou

arrière avec un pas de 2 unités/s. La plage de réglage va de 0~180min.

- Une fois tous les réglages effectués, appuyez sur la touche (B/10)  pour lancer la cuisson.
- Appuyez à nouveau sur la touche (B/10), le four se met en pause et l'arrière-plan de la touche (B/10) se met à clignoter.
- Appuyez à nouveau sur la touche (B/10), le programme redémarre.
- Maintenez appuyée la touche (B/10) pendant plus de 3 secondes pour annuler le programme.

3. Mode veille :

Dès que l'appareil est allumé, l'écran affiche l'heure à 0:00 avec rétroéclairage bleu.

- Le chiffre «0» de gauche se met à clignoter pendant les 15 premières secondes ; pendant cette période de 15s, utilisez les touches «+» et «-» pour régler les heures de l'horloge ; le pas est de 1 heure pour chaque pression, le format de l'heure est 24 heures ; appuyez à nouveau sur la touche (B/14)  pour régler les minutes à l'aide des touches «+» et «-» ; le pas est de 1 min pour chaque pression, une heure est 60 minutes dans ce système. Une fois l'horloge réglée, appuyez sur la touche (B/14)  pour démarrer l'horloge ; la lampe interne s'éteint au bout de 20s ; le four passe en mode veille.
- Si aucune opération n'a lieu pendant les 15 premières secondes, l'horloge commence à partir de 0:00 et le symbole «:» se met à clignoter ; chaque clignotement représente 1s ; le four passe en mode veille.
- En mode veille, appuyez sur une touche quelconque pour réveiller le four ; la lampe interne s'allume, elle s'éteint automatiquement dans 20s si aucune opération n'a lieu.
- En mode veille, appuyez sur la touche (B/14)  et utilisez les touches «+» et «-» pour régler à nouveau l'horloge.
- En mode veille, appuyez sur un symbole quelconque des 8 programmes par défaut ou sur la touche (B/11)  pour accéder au réglage du mode de fonctionnement.
- En mode veille, appuyez sur la touche (B/13)  ou la touche (B/10)  ou les touches «+» et «-», pour activer

le rétroéclairage de d'affichage, sans sonnerie ni autre action.

NETTOYAGE









- Il est important de nettoyer l'appareil après chaque utilisation pour éviter l'accumulation des matières grasses et éviter les odeurs désagréables.
- Laisser l'appareil refroidir et débrancher la prise de courant avant de le nettoyer.
- Ne pas immerger l'appareil dans l'eau ou le laver avec un jet d'eau.
- La grille métallique, le plateau de cuisson, le ramasse-miettes amovibles peuvent être lavés comme des ustensiles de cuisine ordinaires.
- Nettoyer l'extérieur de l'appareil avec un chiffon humide.
- Ne pas utiliser de nettoyeurs abrasifs ou d'ustensiles tranchants pour nettoyer le four, car le grattage peut le briser.

- Laisser sécher complètement toutes les pièces et les surfaces avant de rebrancher le four et le réutiliser.

Mise au rebut dans le respect de l'environnement

Vous pouvez contribuer à protéger l'environnement ! Il faut respecter les réglementations locales. La mise au rebut de votre appareil électrique usagé doit se faire dans un centre approprié de traitement des déchets.

REMARQUES

Programmes	Temps par défaut	Température par défaut	Réglage du temps	Réglage de la température	Mode de fonctionnement par défaut
	25 min.	200 °C	Oui	Oui	Élément chauffant inférieur et supérieur, convection, lampe intérieure
	\	230°C	Degré de brunissage du pain (1-5), par défaut 3	\	Élément chauffant inférieur et supérieur, lampe intérieure
	25 min.	170°C	Oui	\	Élément chauffant inférieur et supérieur, lampe intérieure
	60 min.	140°C	Oui	Oui	Élément chauffant inférieur et supérieur, lampe intérieure
	45 min.	230°C	Oui	\	Élément chauffant inférieur et supérieur, convection, rôtisserie, lampe intérieure
	20 min.	200°C	Oui	Oui	Élément chauffant inférieur et supérieur, convection, lampe intérieure
	60 min.	80°C	Oui	\	Élément chauffant inférieur et supérieur, convection, lampe intérieure
	120 min.	40°C	Oui	\	Élément chauffant inférieur et supérieur, convection, lampe intérieure

FORNO ELETTRICO

Prima di collegare l'apparecchio, controllare che le specifiche sulla targhetta dei dati corrispondano alle specifiche della rete di alimentazione elettrica.

La sicurezza elettrica dell'apparecchio è garantita solo se collegato correttamente alla terra.

SPECIFICHE

2000W • 220-240V • 50/60Hz

PRECAUZIONI IMPORTANTI PER LA SICUREZZA:

Quando si usano gli apparecchi elettrici

adottare le norme di sicurezza di base tra cui:

1. Leggere tutte le istruzioni.
2. Non toccare le superfici calde, usare le maniglie o le impugnature. Sistemare il forno per toast su una superficie protetta dal calore.
3. Supervisionare rigorosamente l'utilizzo da parte dei bambini o in prossimità di questi.
4. Per evitare elettrocuzioni, non immergere il cavo, la spina o i componenti del forno in acqua o in altro liquido.
5. Il cavo di alimentazione non deve penzolare dal bordo del tavolo e non deve circondare o toccare superfici calde.
6. Non utilizzare gli apparecchi elettrici se il cavo o la spina sono danneggiati o dopo problemi di funzionamento oppure se hanno subito danni di qualsiasi genere. Riconsegnare gli apparecchi al Centro di assistenza autorizzato più vicino perché vengano esaminati, riparati, o regolati.
7. Tirare sempre la spina dalla presa senza servirsi del cavo per tale operazione. Togliere la spina dalla presa a muro prima di spostare l'apparecchio. Usare entrambe le mani per spostare l'apparecchio.
8. Non usare accessori diversi da quelli forniti con il prodotto. L'uso di accessori non consigliati può provocare dei pericoli o dei ferimenti.
9. Non posizionare dentro o vicino fonti di gas caldo o bruciatori elettrici, dentro un forno riscaldato o in un forno a microonde.
10. Quando si utilizza il forno lasciare almeno dieci centimetri di spazio su tutti i lati del forno per consentire un'adeguata circolazione dell'aria. Sistemare l'apparecchio su una superficie asciutta e orizzontale.

11. La temperatura delle superfici accessibili può essere alta quando l'apparecchio è in funzione. Se il cavo è danneggiato, farlo sostituire dal produttore, dal servizio assistenza o altre persone analogamente qualificate per evitare pericoli.
12. Scollegare la spina dalla presa se l'apparecchio non è in uso e comunque prima di pulirlo. Far raffreddare prima di inserire o estrarre i pezzi e prima di pulire.
13. Ricordandosi di afferrare sempre la spina stessa e non il cavo per tirare.
14. Procedere con estrema cautela quando si sposta un apparecchio contenente olio bollente o altro liquido caldo.
15. Non coprire il vassoio o altri pezzi del forno con carta stagnola. Altrimenti il forno può surriscaldarsi.
16. Pulire l'apparecchio regolarmente perché l'accumulo di grasso può provocare un incendio. Accertarsi che l'apparecchio non sia sistemato vicino a tende, drappaggi o altro materiale infiammabile.
17. Non pulire con pagliette di metallo si possono rompere dei pezzi della paglietta ed entrare in contatto con pezzi elettrici, creando un rischio di elettrocuzione.
18. Utilizzare un panno inumidito con acqua saponata per pulire il vetro dello sportello- NON usare utensili appuntiti altrimenti si rischia di danneggiare il vetro provocando anche l'eventuale rottura. LASCIAI RAFFREDDARE L'APPARECCHIO PRIMA DI PULIRE.
19. Per evitare ustioni accidentali, utilizzare sempre la maniglia e le manopole per utilizzare l'apparecchio
20. NON TOCCARE LE SUPERFICI CALDE quali lo sportello del forno o la parte alta e quelle laterali.
21. Non lasciare l'apparecchio senza supervisione durante la grigliatura o l'arrostitura.
22. Cibi o utensili in metallo di dimensioni eccessive non devono essere inseriti in un forno per toast altrimenti si genera il rischio di elettrocuzione.
23. Tutti i contenitori posti all'interno del forno devono essere a tenuta d'aria. Devono avere spazio sufficiente inoltre per consentire ai liquidi di espandersi.
24. Si può verificare un incendio se il forno è coperto o a contatto con materiale infiammabile comprese i drappaggi delle

- tende, la tappezzeria ed elementi simili, durante il funzionamento. Non conservare oggetti sopra il forno mentre è in funzione.
25. Procedere con estrema cautela quando si usano contenitori realizzati con materiali diversi dal metallo o dal vetro.
26. I seguenti materiali non devono essere introdotti nel forno: cartone, plastica, carta o elementi simili.
27. Non conservare altri materiali oltre agli accessori consigliati nel forno quando è caldo.
28. Indossare sempre guanti protettivi ed isolati da forno quando si introducono o si estraggono gli oggetti dal forno.
29. Non utilizzare all'esterno.
30. Se il circuito elettrico è sovraccaricato da altri apparecchi, il forno potrebbe non funzionare correttamente. Il forno per toast può essere utilizzato su un circuito elettrico separato da quello degli altri apparecchi.
31. Non utilizzare l'apparecchio per scopi diversi dall'uso previsto.
32. Questo apparecchio non è destinato all'uso da parte di persone (compresi bambini) con ridotte capacità mentali, fisiche o sensoriali o prive di esperienza e conoscenze in merito, salvo in presenza di altre persone che ne sorvegliano l'operato o ricevano istruzioni sull'uso dell'apparecchio da una persona responsabile della loro sicurezza.
33. I bambini devono essere sorvegliati onde evitare che giochino con l'apparecchio.

NOME DELLE PARTI DEL FORNO:

(Fig. A)

1. Maniglia della portiera
2. Vetro della portiera
3. Teglia
4. Ripiano a griglia
5. Vassoio per le briciole
6. Alloggiamento
7. Pannello anteriore
8. Schermo display
9. Pannello di controllo
10. Impugnatura teglia
11. Spiedo
12. Supporto barra rotante

DISPLAY LED:

13. Display riscaldatore inferiore
14. Display riscaldatore superiore
15. Display temperatura
16. Display timer

17. Display funzioni
18. Display riscaldatore inferiore e riscaldatore superiore
19. Display convezione
20. Display spiedo

PANNELLO DI CONTROLLO: (Fig. B)

1. Display: modalità, tempo e temperatura
2. Biscotti
3. Pane
4. Pizza
5. Braciola di maiale o bistecca di carne
6. Pollo arrosto
7. Torta
8. Scongolare
9. Tenere caldo
10. Avvio, pausa e arresto
11. Modalità operative con i riscaldatori
12. Funzione di convezione
13. Regolatore della temperatura
14. Controllo tempo
15. Riduzione di temperatura o tempo
16. Incremento di di temperatura o tempo

ISTRUZIONI PER IL FUNZIONAMENTO

1. Al primo utilizzo del forno:
2. Lavare tutti gli accessori del forno con detergente delicato e sciacquare con acqua pulita. Far asciugare gli accessori e rimontare il forno.
3. Dopo aver rimontato il forno, si consiglia di usarlo alla temperatura MAX per circa 15 minuti per eliminare l'olio del confezionamento che può restare dopo la spedizione.
4. Svolgere il cavo di alimentazione.
5. Controllare che il ripiano e il vassoio siano in posizione
6. Inserire il cavo di alimentazione nella presa idonea.

Nota: Al primo uso si possono sprigionare odori o fumo in quantità minime. Ciò è normale e innocuo ed è dovuto al materiale protettivo sugli elementi di riscaldant che si brucia.

GUIDA OPERATIVA:

1. Scelta dei programmi predefiniti:

Quando l'alimentazione è attiva, il display mostrerà l'orologio a 0:00 con lo sfondo di colore blu.

- 1) Premere qualsiasi icona di seguenti 8 programmi e premere il tasto (Fig. B/10)











per avviare il lavoro.

- 2) Premendo nuovamente il tasto (B/10) il forno va in pausa e lo sfondo del tasto (B/10) brilla.
- 3) Premendo nuovamente il tasto (B/10), il programma si riavvia.
- 4) Premendo il tasto (B/10) per più di 3 sec., il programma è annullato. (vedi tabella)







2. Scegliere la modalità DIY

Quando l'alimentazione è attiva, il display mostrerà l'orologio a 0:00 con lo sfondo di colore blu.

- 1) Premere il tasto (B/11)  per selezionare la modalità operativa del riscaldatori:  / ; il tempo predefinito è di 30:00 e la temperatura predefinita è di 150°C.
- 2) Premere il tasto (B/12)  per selezionare la funzione di convezione, premere nuovamente per annullarla. Questo tasto funziona solo insieme al tasto (B/11) .
- 3) Premere il tasto (B/13)  per avviare la regolazione della temperatura, e quindi premere i tasti "+", "-" per regolare l'orario; l'unità è di 5°C per ogni pressione; quando si tengono premuti i tasti "+", "-" per più di 2 sec., si accede alla modalità Avanzamento o Riavvolgimento rapido nella velocità di 2 unità/sec. L'intervallo di regolazione è 40~230°C.
- 4) Premere il tasto (B/14)  per avviare la regolazione dell'orario e poi premere i tasti "+", "-" per regolare l'orario; l'unità è 1 min. per ogni pressione quando al di sotto dei 30 min.; quando si tengono premuti i tasti "+", "-" per più di 2 sec. si accede alla modalità di Avanzamento o Riavvolgimento rapido nella velocità di 2 unità/sec.; l'unità è di 5 min. per ogni pressione quando oltre i 30 min.; quando si tengono premuti i tasti "+", "-" per più di 2 sec., si accede alla modalità Avanzamento o Riavvolgimento rapido nella velocità di 2 unità/sec. L'intervallo di regolazione è 0~180 min.
- 5) Dopo la configurazione di tutti i dati, premere il tasto (B/10)  per avviare il funzionamento.
- 6) Premendo nuovamente il tasto (B/10) il forno va in pausa e lo sfondo del tasto (B/10) brilla.
- 7) Premendo nuovamente il tasto (B/10), il programma si riavvia.
- 8) Premendo il tasto (B/10) per più di 3 sec., il programma è annullato.

3. Modalità standby:

Quando l'alimentazione è attiva, il display mostrerà l'orologio a 0:00 con lo sfondo di colore blu.

- 1) La cifra di sinistra "0" scintillerà nei primi 15 sec.; durante questi 15 sec., premere i tasti "+", "-" per regolare le ore dell'orologio; l'unità è 1 ora per ogni pressione, il sistema è di 24 ore; premere nuovamente il tasto (B/14)  per accedere alla regolazione dei minuti dell'orologio premendo i tasti "+", "-"; l'unità è 1 min. per ogni pressione, il sistema è di 60 minuti. Dopo la configurazione dell'orologio, premere il tasto (B/14)  per avviare l'orologio e la luce di sfondo si spegne in 20 sec.; il forno entrerà in modalità di standby.
- 2) Se non vi è alcuna operazione nei primi 15 sec., l'orologio partirà da 0:00 e l'icona ":" scintilla; ogni scintillio dell'icona ":" indica 1 sec.; il forno accederà in modalità standby.
- 3) Durante la modalità standby, la pressione di un qualsiasi tasto attivare il forno e la luce di sfondo si accende, e si spegne automaticamente in 20 sec. senza ulteriori operazioni.
- 4) Durante la modalità di standby, premere il tasto (B/14)  e usare i tasti "+", "-" per regolare nuovamente l'orologio.
- 5) Durante la modalità di standby, premere qualsiasi simbolo degli 8 programmi predefiniti o il tasto (B/11)  per accedere alla configurazione della modalità operativa.
- 6) Durante la modalità di standby, premere il tasto (B/13)  o il tasto (B/10)  o i tasti "+", "-", giusto per far aumentare la luce di sfondo di display, senza cicalino e alcuna azione.

PULIZIA









1. È importante pulire il forno dopo ogni uso per impedire l'accumulo di grasso ed evitare odori sgradevoli.
2. Lasciar raffreddare il forno e scollegare dalla presa prima di pulire.
3. Non immergere l'apparecchio in acqua e non lavare sotto il getto d'acqua.
4. Ripiano a griglia rimovibile, teglia di cottura, vassoio per le briciole vanno lavati come i normali utensili da cucina.
5. Pulire l'esterno del forno con una spugna inumidita.

6. Non utilizzare detergenti abrasivi o utensili appuntiti per pulire il forno in quanto i graffi possono comprometterne le prestazioni o provocarne la rottura.
7. Far asciugare con cura tutte le superfici prima di ricollegare il forno alla presa e usarlo.

Smaltimento a norma

Contribuiamo a proteggere l'ambiente! Ricordare di rispettare le normative locali: consegnare il dispositivo elettrico non funzionante a un centro di smaltimento appropriato.

NOTE

Programmi	Tempo predefinito	Temp. predefinita	Regolazione tempo	Regolazione temp.	Modalità di funzionamento predefinita
	25 min.	200 °C	Sì	Sì	Riscaldatori su e giù, convezione, lampada interna
	\	230°C	Colore tostatura pane classe 1-5, predefinito classe 3	\	Riscaldatori su e giù, lampada interna
	25 min.	170°C	Sì	\	Riscaldatori su e giù, lampada interna
	60 min.	140°C	Sì	Sì	Riscaldatori su e giù, lampada interna
	45 min.	230°C	Sì	\	Riscaldatori su e giù, convezione, spiedo, lampada interna
	20 min.	200°C	Sì	Sì	Riscaldatori su e giù, convezione, lampada interna
	60 min.	80°C	Sì	\	Riscaldatori su e giù, convezione, lampada interna
	120 min.	40°C	Sì	\	Riscaldatori su e giù, convezione, lampada interna

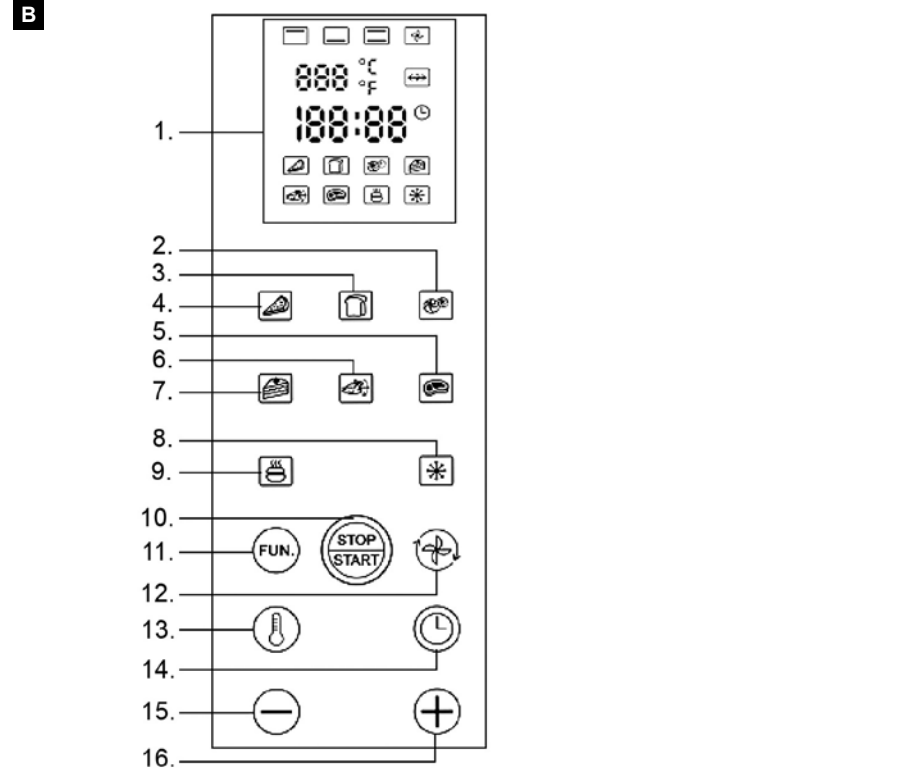
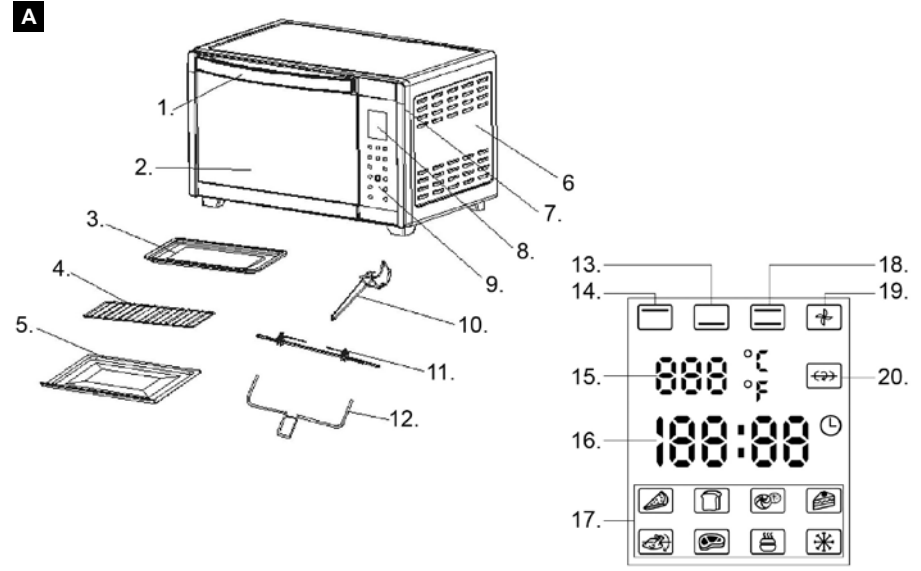

A

B

31. لاستخدم الجهاز في غير الغرض المخصص له.

32. ليس المقصود من هذه الأجهزة استخدامها من قبل أشخاص (بما فيهم الأطفال) يعانون من ضعف القدرات الجسدية والحسية والعقلية أو عدم وجود الخبرة والمعرفة الكافية، ما لم تتم مراقبتهم أو توجيههم فيما يتعلق باستخدام الجهاز من جانب الشخص المسئول عن سلامتهم.

33. يجب الإشراف على الأطفال لضمان عدم عبثهم بالجهاز.

اسم أجزاء الفرن: (A توضيح)

1. مقبض الباب
2. زجاج الباب
3. صينية الخبز
4. رف سلكي

شاشة LED:

13. شاشة السخان السفلية
14. شاشة السخان العلوية
15. شاشة درجة الحرارة

لوحة التحكم: (B توضيح)

1. الشاشة: الوضع والوقت ودرجة الحرارة
2. بسكويت
3. الخبز
4. البيترتا
5. شرائح لحم الخنزير أو بوفيتك

تعليمات التشغيل

1. قبل استخدام الفرن لأول مرة:
2. اغسل جميع ملحقات الفرن بمنظف أطباق غير قوي، ثم اشطفها جيداً بالماء النظيف. جفف جميع الملحقات جيداً ثم أعد تجميعها داخل الفرن.
3. بعد إعادة تجميع الفرن لديك، نوصيك بتشغيله في وضع درجة الحرارة القصوى لمدة 15 دقيقة للتخلص من أي زيت تجميع متبق بعد الشحن.
4. فك سلك التوصيل بمصدر التيار الكهربائي.
5. تأكد من وجود الرف والصينية في مكانيهما.
6. قم بتوصيل سلك التوصيل بمصدر التيار الكهربائي، إلى المقبس (البريزة) المناسبة.

الرجاء ملاحظة: قد يصدر عند الاستخدام لأول مرة قدر يسير من الرائحة والدخان وهذا أمر طبيعي وغير ضار، فإنه يحدث نتيجة احتراق المادة الواقية الموجودة على عناصر التسخين.

دليل التشغيل:

1. اختيار البرامج الافتراضية: عند تشغيل الطاقة، ستعرض الشاشة الساعة عند وقت 0:00 بخلفية زرقاء اللون.
- 1) اضغط على أي من رموز البرامج الثمانية أدناه، واضغط على المفتاح (B/10) (توضيح)  لبدء العمل.
- 2) اضغط على المفتاح (B/10) مرة أخرى وسيتوقف الفرن مؤقتاً وسيومض المفتاح (B/10).
- 3) اضغط على المفتاح (B/10) مرة أخرى، وسيتم إعادة تشغيل البرنامج.
- 4) اضغط على المفتاح (B/10) لأكثر من 3 ثوان، وسيتم إلغاء البرنامج. انظر الجدول

فرن يعمل بالكهرباء

تأكد قبل توصيل الجهاز من أن المواصفات الموجودة لوحة البيانات: تتوافق مع أوضاع شبكة المصدر الكهربائي.

يمكن، فقط، ضمان الأمان الكهربائي لهذا الجهاز: في حالة تأريضه (توصيله بالأرض) بشكل صحيح.

المواصفات التقنية: 2000 وات • 220–240 فولت • 60/50 هرتز

إجراءات وقائية هامة

يجب، عند استخدام الأجهزة الكهربائية، إتباع الاحتياطات الأساسية للسلامة باستمرار، والتي تشمل مايلي:

1. اقرأ جميع التعليمات.
2. لا تلمس الأسطح الساخنة. استخدم المقابض أو وسائل المسك. ضع الفرن التوستر دائماً على سطح محمي من الحرارة.
3. يعتبر الإشراف عن قرب من الأمور الضرورية، وذلك عند استخدام أية أجهزة بواسطة أو بالقرب من الأطفال.
4. لا تغمر السلك، أو القابس (الفيشة)، أو أي جزء من أجزاء الفرن في الماء أو في أي سائل آخر.
5. لا تترك السلك معلقاً حول أطراف الطاولة أو المنضدة، أو ملامساً للأسطح الساخنة.
6. لا تقم بتشغيل الأجهزة في حالة تلف السلك أو القابس (الفيشة)، أو بعد ملاحظة سوء أداء الجهاز، أو في حالة تلفه بأي شكل من الأشكال. قم بإرجاع الجهاز الي أقرب مركز خدمة مرخص، وذلك لأغراض الفحص، أو الإصلاح، أو الضبط.
7. قم دائماً بجذب القابس (الفيشة) من مقبس (بريزة) الحائط؛ ولا تقم أبداً بجذب السلك.
8. قم بفصل القابس (الفيشة) من مقبس (بريزة) الحائط؛ وذلك قبل نقل الجهاز. استخدم اليدين لتحريك الجهاز.
9. لا تستخدم أية ملحقات غير تلك التي تم تزويدها مع هذا المنتج؛ حيث قد يتسبب استخدام الملحقات غير الموصى بها، في التعرض للمخاطر أو الإصابة.
10. لاتضع الجهاز على، أو بالقرب من، الغازات الساخنة أو المواقد الكهربائية، أو بداخل فرن ساخن، أو داخل فرن ميكروويف.
11. عند تشغيل الفرن، اترك فراغاً لا يقل عن 4 بوصات من جميع الجهات؛ وذلك للسماح بمرور الهواء بشكل مناسب. ضع الجهاز على سطح أفقي وجاف.
12. أسطح الجهاز التي يمكن الوصول إليها، قد تكون ذات درجة حرارة عالية، أثناء تشغيل الجهاز. يجب استبدال السلك المستخدم للتوصيل بالمصدر الكهربائي في حالة تلفه، على أن يتم الاستبدال عن طريق جهة الصُّعْغ، أو عن طريق وكيل الصيانة، أو عن طريق شخص مؤهل بطريقة ممانئة، وذلك لتجنب التعرض للخطر.
13. أفضل القابس (الفيشة) من مقبس (بريزة) المصدر الكهربائي، وذلك في حالة عدم استخدام الجهاز، وأيضاً قبل تنظيف الجهاز. اترك الجهاز حتى يبرد وذلك قبل إضافة أو إزالة مكونات للجهاز؛ وأيضاً قبل تنظيفه.
14. أمسك بالقابس (الفيشة) دائماً؛ ولكن لا تجذب سلك التوصيل أبداً.
15. يجب التزام أقصى درجات الحذر، وذلك عند تحريك جهاز يحتوي على زيت ساخن، أو أية سائل ساخنة أخرى.
16. لا تغطي الصينية أو أي جزء من أجزاء الفرن بالورق المعدني، حيث سوف يتسبب ذلك في الارتفاع الزائد لدرجة حرارة الفرن. نظف هذا الجهاز بشكل منتظم؛ حيث أن تراكم الدهون قد يتسبب في نشوب حريق. تأكد من عدم وضع هذا الجهاز بالقرب من الستائر، أو أغطية الأثاث، أو أية مادة قابلة للاشتعال.
17. لا تنظف الجهاز باستخدام لباد الصقل المعدني؛ حيث من الممكن أن تنفصل الأجزاء المعدنية من اللباد وتلامس الأجزاء الكهربائية، بما ينتج عن ذلك من مخاطر التعرض للصدمة الكهربائية.
18. استخدم فقط قطعة من القماش مرطبة بالماء والصابون لتنظيف زجاج باب الفرن – لاستخدم أية أداة حادة حيث يمكن أن يتسبب ذلك في تلف الزجاج، كما قد يتسبب أيضاً في كسره. دائماً، اترك الجهاز ليبرد قبل البدء في تنظيفه.
19. استخدم دائماً المسك والمقابض لتشغيل هذا الجهاز؛ وذلك لتجنب التعرض للحرق.
20. لا تلمس أي أسطح ساخنة؛ مثل باب الفرن، أو سطحه العلوي أو الأجناب.
21. لا تترك هذا الجهاز بدون ملاحظة، وذلك أثناء التسخين أو التحميص.
22. لا تدخل قطع الخبز ذات الحجم المفرط أو الأدوات المعدنية، داخل الفرن التوستر، حيث قد يتسبب ذلك في حدوث حريق أو التعرض للصدمة الكهربائية.
23. جميع الأوعية التي توضع داخل الفرن يجب ألا تكون مانعة للهواء. كما يجب أيضاً أن يكون بها فراغ كاف للسماح بتمدد السوائل.
24. من الممكن حدوث حريق، وذلك في حالة تغطية الفرن، أو ملامسته لمادة قابلة للاشتعال مثل الستائر أو الأغطية أو الجدران وماشابه ذلك؛ أثناء التشغيل. لا تخزن أية مواد على الفرن أثناء التشغيل.
25. يجب التزام أقصى درجات الحذر؛ وذلك عند استخدام أوعية مكونة من أي مواد غير المعادن والزجاج.
26. لا تضع أي من المواد التالية في الفرن: الورق المقوى، البلاستيك، الورق، أو أي شيء مشابه.
27. لا تخزن أية مواد، غير الملحقات الموصى بها، داخل الفرن عندما يكون الفرن ساخنًا.
28. قم دائماً بارتداء قفازات فرن معزولة؛ وذلك عند إدخال أو تحريك المواد داخل الفرن الساخن.
29. لا تستخدم الجهاز في الأماكن المفتوحة.
30. قد لا يعمل هذا الجهاز بشكل صحيح؛ وذلك عند وجود حمل زائد على الدائرة الكهربائية نتيجة لاستخدام أجهزة أخرى على نفس الدائرة الكهربائية. يجب تشغيل الفرن التوستر على دائرة كهربية منفصلة عن الأجهزة العاملة الأخرى.