



Bedienungs- anleitung

Da bin ich mir sicher.

MAGINON Solar-Ultraschall- Tiervertreiber UTV-1



Mit QR-Codes schnell und einfach ans Ziel

Egal, ob Sie **Produktinformationen**, **Ersatzteile** oder **Zubehör** benötigen, Angaben über **Herstellergarantien** oder **Servicestellen** suchen, oder sich bequem eine **Video-Anleitung** anschauen möchten, mit unseren QR-Codes gelangen Sie kinderleicht ans Ziel.

Was sind QR-Codes?

QR-Codes (QR = Quick Response) sind grafische Codes, die mithilfe einer Smartphone-Kamera gelesen werden und beispielsweise einen Link zu einer Internetseite oder Kontaktdaten enthalten.

Ihr Vorteil: Kein lästiges Eintippen von Internet-Adressen oder Kontaktdaten!

Und so geht's

Zum Scannen des QR-Codes benötigen Sie lediglich ein Smartphone, einen installierten QR-Code Reader sowie eine Internet-Verbindung*.

Einen QR-Code Reader finden Sie in der Regel kostenlos im App Store Ihres Smartphones.

Jetzt ausprobieren

Scannen Sie einfach mit Ihrem Smartphone den folgenden QR-Code und erfahren Sie mehr über Ihr neu erworbenes Hofer-Produkt.*

Ihr Hofer Serviceportal

Alle oben genannten Informationen erhalten Sie auch im Internet über das Hofer Serviceportal unter www.hofer-service.at.



* Beim Ausführen des QR-Code Readers können abhängig von Ihrem Tarif Kosten für die Internet-Verbindung entstehen.

Inhaltsverzeichnis

| | |
|---|-----------|
| Übersicht | 4 |
| Verwendung | 5 |
| Lieferumfang/Geräteteile | 6 |
| Allgemeines | 7 |
| Bedienungsanleitung lesen und aufbewahren..... | 7 |
| Zeichenerklärung..... | 8 |
| Sicherheit | 8 |
| Bestimmungsgemäßer Gebrauch..... | 8 |
| Sicherheitshinweise..... | 9 |
| Erstinbetriebnahme | 13 |
| Lieferumfang prüfen | 13 |
| Verwendung | 14 |
| Akkus laden mit USB-Kabel | 14 |
| Akkus laden mit Solarzelle (Kollektor-Panel)..... | 15 |
| LED-Batteriezustandsanzeige | 15 |
| Montage | 15 |
| Erdspieße anbringen | 15 |
| Tiervertreiber an einer Wand anbringen..... | 16 |
| Bedienung und Betrieb | 16 |
| Empfindlichkeit einstellen | 16 |
| Reinigung | 18 |
| Aufbewahrung | 19 |
| Fehlersuche | 20 |
| Technische Daten | 21 |
| Konformitätserklärung | 21 |
| Entsorgung | 22 |
| Verpackung entsorgen | 22 |
| Altgerät entsorgen..... | 22 |
| Garantie | 23 |
| Garantiekarte | 23 |
| Garantiebedingungen | 24 |

A

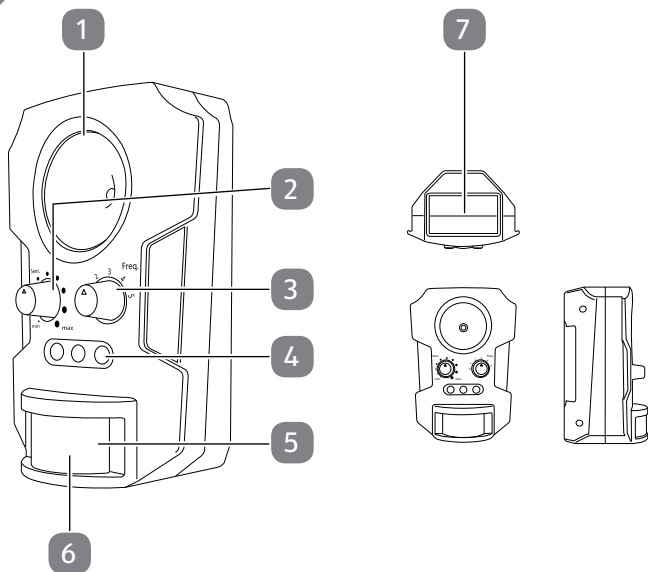

B

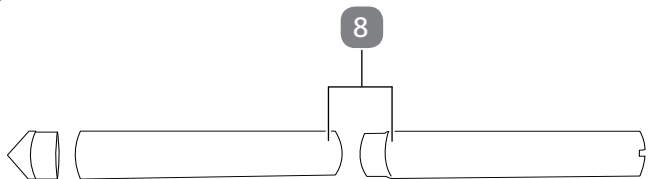

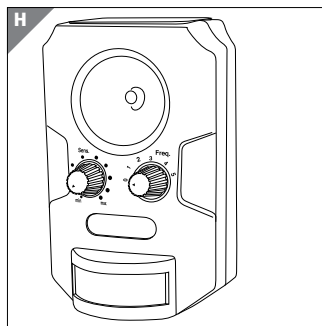
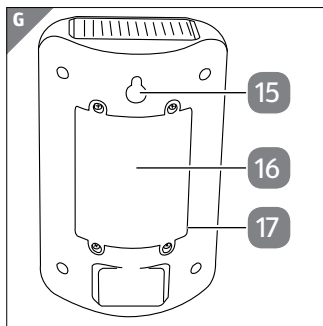
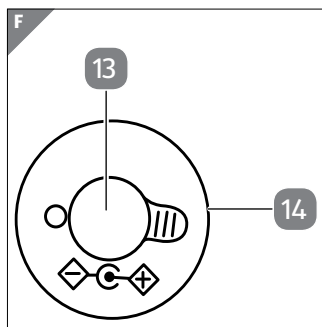
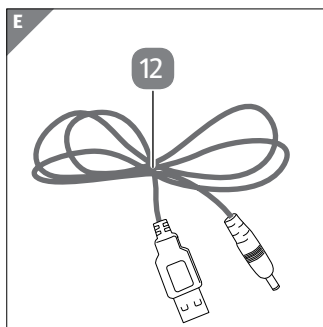
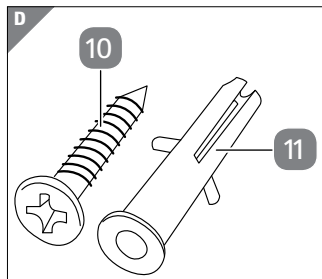
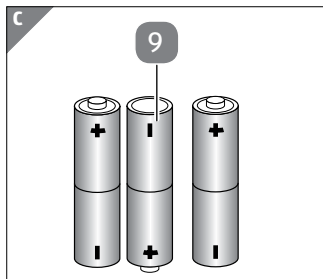

Lieferumfang/Geräteteile

- 1 Lautsprecher
- 2 Empfindlichkeitsregler für Bewegungssensor
- 3 Frequenzregler
- 4 Blitzlicht
- 5 Bewegungssensor
- 6 LED-Batteriezustandsanzeige
- 7 Kollektor-Panel (Solarzelle)
- 8 Erdspieß
- 9 1,2-V-Batterie (Typ AA/Ni-MH/800mAh), 3x
- 10 Schraube
- 11 Dübel
- 12 USB-Ladekabel
- 13 Anschlussbuchse für USB-Ladekabel (mit eingesetztem Gummistopfen)
- 14 Aufnahme für den Erdspieß
- 15 Aufnahme für die Wandmontage
- 16 Batteriefachdeckel
- 17 Dichtung im Batteriefach

Allgemeines

Bedienungsanleitung lesen und aufbewahren



Diese Bedienungsanleitung gehört zu dem Maginon Solar-Ultraschall-Tiervertreiber UTV-1. Sie enthält wichtige Informationen zur Inbetriebnahme und Handhabung.

Um die Verständlichkeit zu erhöhen, wird der Solar-Ultraschall-Tiervertreiber UTV-1 im Folgenden nur „Tiervertreiber“ genannt.

Lesen Sie die Bedienungsanleitung, insbesondere die Sicherheitshinweise, sorgfältig durch, bevor Sie den Tiervertreiber einsetzen. Die Nichtbeachtung dieser Bedienungsanleitung kann zu schweren Verletzungen und Schäden am Tiervertreiber führen.

Die Bedienungsanleitung basiert auf den in der Europäischen Union gültigen Normen und Regeln. Beachten Sie im Ausland auch landesspezifische Richtlinien und Gesetze.

Bewahren Sie die Bedienungsanleitung für die weitere Nutzung auf. Wenn Sie den Tiervertreiber an Dritte weitergeben, geben Sie unbedingt diese Bedienungsanleitung mit.

Zeichenerklärung

Die folgenden Symbole und Signalworte werden in dieser Bedienungsanleitung, auf dem Tiervertreiber oder auf der Verpackung verwendet.



WARNUNG! Dieses Signalwort bezeichnet eine Gefährdung mit einem mittleren Risikograd, die, wenn sie nicht vermieden wird, den Tod oder eine schwere Verletzung zur Folge haben kann.



HINWEIS! Dieses Signalwort warnt vor möglichen Sachschäden oder gibt Ihnen nützliche Zusatzinformationen.



Konformitätserklärung (siehe Kapitel „Konformitätserklärung“): Mit diesem Symbol markierte Produkte erfüllen die Anforderungen der EG-Richtlinien.

Sicherheit

Bestimmungsgemäßer Gebrauch

Das Gerät ist ausschließlich zum umweltfreundlichen Vertreiben von Tieren (z. B. Nagetieren, Katzen, Vögeln, Füchsen und Hunden) durch Ultraschall und Blitzlicht konzipiert. Der Tiervertreiber ist ausschließlich für

den Privatgebrauch bestimmt und nicht für den gewerblichen Bereich geeignet.

Verwenden Sie den Tiervertreiber nur wie in dieser Bedienungsanleitung beschrieben. Jede andere Verwendung gilt als nicht bestimmungsgemäß und kann zu Sachschäden und sogar zu Personenschäden führen.

Der Hersteller oder Händler übernimmt keine Haftung für Schäden, die durch nicht bestimmungsgemäßen oder falschen Gebrauch entstanden sind.

Sicherheitshinweise



WARNUNG! **Stromschlaggefahr!**

Fehlerhafte Elektroinstallation und falscher Umgang kann zu Stromschlägen und Verletzungen führen.

- Schließen Sie den Tiervertreiber nur an, wenn die Netzspannung mit dem USB-Ladekabel übereinstimmt.
- Das Gerät ist nur mit SELV entsprechend der Kennzeichnung auf dem Gerät zu versorgen.
- Schließen Sie den Tiervertreiber nur an einer gut zugänglichen USB-Stromversorgung an, damit Sie den

Tiervertreiber bei einem Störfall schnell von der USB-Stromversorgung trennen können.

- Verwenden Sie den Tiervertreiber nicht, wenn er sichtbare Schäden auf der Solarfläche aufweist oder wenn das USB-Kabel defekt ist.
- Lassen Sie das USB-Kabel des Tiervertreibers bei Beschädigungen durch den Hersteller, seinen Kundendienst oder eine ähnlich qualifizierte Person ersetzen.
- Verwenden Sie nur die Batterie- und Akkutypen, die im Kapitel „Technische Daten“ angegeben sind.
- Nehmen Sie leere Batterien immer sofort aus dem Tiervertreiber.
- Fassen Sie ausgelaufene Batterien niemals ohne entsprechenden Schutz an. Bei Kontakt der Batteriesäure mit der Haut, waschen Sie die Stelle mit viel Wasser und Seife ab.
- Vermeiden Sie Augenkontakt mit der Batteriesäure. Sollten Sie doch einmal Augenkontakt mit Batteriesäure erfahren, spülen Sie die Augen mit viel Wasser aus und kontaktieren Sie umgehend einen Arzt.

- Entfernen Sie die Batterie aus dem Tiervertreiber, bevor Sie es verschrotten.
- Trennen Sie den Tiervertreiber vom Netz, bevor Sie die Batterie entnehmen.
- Öffnen Sie niemals Batterien oder Akkus und schließen Sie sie nicht kurz.
- Legen Sie Batterien und Akkus nicht ins direkte Sonnenlicht.
- Laden Sie nur als „aufladbar“ gekennzeichnete Akkus und Batterien wieder auf.
- Halten Sie Kinder von Batterien und Akkus fern.
- Öffnen Sie das Gehäuse nicht, sondern wenden Sie sich für eine Reparatur über die auf der Garantiekarte angegebene Serviceadresse an den Hersteller.
- Halten Sie den Tiervertreiber, die Batterien oder die Akkus und das USB-Kabel von offenem Feuer und heißen Flächen fern.
- Wenn Sie den Tiervertreiber nicht benutzen, ihn reinigen oder wenn eine Störung auftritt, entnehmen Sie die Batterien oder die Akkus aus dem Tiervertreiber und ziehen Sie das USB-Kabel von der Stromversorgung ab.



WARNUNG!
Gefahren für Kinder und Personen mit verringerten physischen, sensorischen oder mentalen Fähigkeiten (beispielsweise teilweise Behinderte, ältere Personen mit Einschränkung ihrer physischen und mentalen Fähigkeiten) oder Mangel an Erfahrung und Wissen (beispielsweise ältere Kinder).

- Dieser Tiervertreiber kann von Kindern ab acht Jahren sowie von Personen mit verringerten physischen, sensorischen oder mentalen Fähigkeiten oder Mangel an Erfahrung und Wissen benutzt werden, wenn sie beaufsichtigt werden oder bezüglich des sicheren Gebrauchs des Tiervertreibers unterwiesen wurden und die daraus resultierenden Gefahren verstehen.
- Lassen Sie Kinder nicht mit dem Tiervertreiber spielen.
- Reinigung und Benutzer-Wartung dürfen

nicht von Kindern ohne Beaufsichtigung durchgeführt werden.

- Halten Sie Kinder jünger als acht Jahre vom Tiervertreiber fern.
- Sorgen Sie dafür, dass Kinder keine Gegenstände in den Tiervertreiber hineinstecken.
- Lassen Sie Kinder nicht mit der Verpackungsfolie spielen. Sie können sich beim Spielen darin verfangen und ersticken.
- Lassen Sie Kinder nicht mit den Kleinteilen spielen. Sie können sich daran verschlucken und ersticken.

Erstinbetriebnahme

Lieferumfang prüfen



HINWEIS!

Beschädigungsgefahr!

Wenn Sie die Verpackung unvorsichtig mit einem scharfen Messer oder anderen spitzen Gegenständen öffnen, kann der Tiervertreiber beschädigt werden.

- Gehen Sie daher beim Öffnen vorsichtig vor.

1. Prüfen Sie, ob die Lieferung vollständig ist (siehe **Abb. A bis E**).
2. Nehmen Sie den Tiervertreiber aus der Verpackung und kontrollieren Sie, ob der Tiervertreiber oder die Einzelteile Schäden aufweisen. Wenn dies der Fall ist, benutzen Sie den Tiervertreiber nicht. Wenden Sie sich an den Hersteller über die auf der Garantiekarte angegebene Serviceadresse.

Verwendung

1. Lösen Sie die vier Kreuzschlitzschrauben am Batteriefachdeckel **16** (siehe **Abb. G**).
2. Nehmen Sie den Batteriefachdeckel ab.
3. Legen Sie die Batterien oder Akkus **9** in das Batteriefach ein. Achten Sie auf die richtige Polarität der Batterien oder Akkus.
4. Schließen und verschrauben Sie das Batteriefach.

Akkus laden mit USB-Kabel

1. Entfernen Sie für den Anschluss des USB-Kabels den eingesetzten Gummistopfen **13** aus der Anschlussbuchse (siehe **Abb. F**).
2. Stecken sie das USB-Ladekabel **12** in die Anschlussbuchse hinein und an einem Stromversorger (z. B. einem Computer) an (siehe **Abb. E**).

Akkus laden mit Solarzelle (Kollektor-Panel).

Tagsüber wandeln die Solarzellen **7** das Sonnenlicht in Strom um und laden die Akkus auf. Für die Aufladung ist eine direkte Sonneneinstrahlung von mindestens acht Stunden ideal.

Beim Aufladen der Akkus blinkt die LED-Batteriezustandsanzeige **6** (siehe **Abb. A**).

LED-Batteriezustandsanzeige

Eine rot leuchtende oder blinkende LED im Bewegungssensor **5** (siehe **Abb. A**) wird bei jeweiligen Batterie- und Akkuladezuständen wie folgt angezeigt:

- Bei vollen Batterien und vollständig aufgeladenen Akkus leuchtet die LED.
- Bei leeren Batterien und entladenen Akkus blinkt die LED.

Montage

Erdspieße anbringen

1. Stecken Sie die zweiteiligen, mitgelieferten Erdspieße **8** zusammen. Nutzen Sie für eine geringere Höhe nur den Erdspieß ohne den Aufsatz (siehe **Abb. B**).
2. Stecken Sie den Erdspieß in den Einlass an der Unterseite des Tiervertreibers **14** (siehe **Abb. F**).

3. Positionieren Sie den Tiervertreiber für die optimale Bewegungserkennung des Bewegungssensors in die Richtung des zu überwachenden Bereiches.

Tiervertreiber an einer Wand anbringen

1. Bohren Sie für die Wandmontage ein Loch von 6 mm Durchmesser.
2. Stecken Sie den mitgelieferten Dübel **11** vollständig in das Bohrloch ein.
3. Schrauben Sie die mitgelieferte Schraube **10** in den Dübel und lassen Sie die Schraube ca. 1 mm aus der Wand herausragen.
4. Hängen Sie den Tiervertreiber mit der Aufnahme **15** an der eingedrehten Schraube auf.

Bedienung und Betrieb

Empfindlichkeit einstellen

- Programm 0: Das Gerät ist ausgeschaltet
- Programm 1: 13,5 kHz – 17,5 kHz (Nagetiere)
- Programm 2: 15,5 kHz – 19,5 kHz (Hunde und Füchse)
- Programm 3: 19,5 kHz – 23,5 kHz (Katzen und Vögel)
- Programm 4: Blitzlicht
- Programm 5: Alle Programme werden verwendet

Hinweis: Einige hohe Frequenzen können bei empfindlichen Menschen unter Umständen zu

körperlichen Irritationen, wie z. B. Schwindelgefühlen führen.

- Zur Einstellung zum Vertreiben der Tiere können Sie fünf verschiedene Frequenzprogramme wählen. Drehen Sie den Frequenzregler **3** auf das gewünschte Programm (siehe **Abb. A und H**).
- Drehen Sie den Empfindlichkeitsregler **2** (siehe **Abb. A und H**) auf die gewünschte Position, um die Einstellung an die Entfernung, Reichweite oder Größe der Tiere anzupassen.
- Sie können den Tiervertreiber auf eine hohe Empfindlichkeit des Bewegungssensors und somit zur Erfassung von größeren Lebewesen (z. B. Hunden) einstellen, in dem Sie den Empfindlichkeitsregler im Uhrzeigersinn drehen (max).
- Drehen Sie zum Erfassen von kleineren Lebewesen den Empfindlichkeitsregler gegen den Uhrzeigersinn in Richtung (min).

Reinigung



HINWEIS! **Beschädigungsgefahr!**

Unsachgemäße Reinigung des Tiervertreibers kann zu Beschädigungen der Oberfläche führen.

– Verwenden Sie keine aggressiven Reinigungsmittel, Bürsten mit Metall- oder Nylonborsten, sowie scharfe oder metallische Reinigungsgegenstände wie Messer, harte Spachtel und dergleichen. Lassen Sie keine Feuchtigkeit in das Gerät eindringen, um Schäden im Tiervertreiber zu vermeiden.

- Ziehen Sie vor der Reinigung das USB-Kabel vom Tiervertreiber ab.
- Reinigen Sie die Oberfläche mit einem weichen, trockenen Tuch.
- Reinigen Sie das Kollektor-Panel **7** (siehe **Abb. A**) mit einem feuchten Tuch.
- Trocknen Sie das Kollektor-Panel mit einem weichen, trockenen und sauberen Tuch.
- Lassen Sie den Tiervertreiber vollständig trocknen.



Warnung! **Kurzschlussgefahr!**

Der Tiervertreiber ist nur spritzwassergeschützt (IP44). In das Gehäuse eingedrungenes Wasser kann einen Kurzschluss und Verletzungen verursachen.

- Tauchen Sie weder den Tiervertreiber noch das USB-Kabel in Wasser oder andere Flüssigkeiten.
- Achten Sie darauf, dass kein Wasser in das Gehäuse gelangt.

Aufbewahrung

- Nehmen Sie bei längerer Nichtbenutzung die Batterien oder Akkus aus dem Tiervertreiber.
- Lagern Sie den Tiervertreiber an einem sauberen, trockenen und vor der Sonne geschützten Ort.

Fehlersuche

| Fehler | Ursache | Abhilfe |
|---|---|---|
| Der Tiervertreiber reagiert nicht auf Bewegungen und Tiere. | Die Toleranz der Frequenz ist falsch eingestellt. | <ul style="list-style-type: none"> - Stellen Sie die richtige Frequenz ein und wählen Sie das jeweilige Programm. |
| | Einfallendes Licht und andere Lichtquellen stören den Bewegungsensor. | <ul style="list-style-type: none"> - Stellen Sie den Tiervertreiber so auf, dass keine Lichtquellen den Bewegungsensor stören. |
| Die Akkus werden nicht vollständig oder überhaupt nicht aufgeladen. | Die Solarzellen werden nicht direkt vom Sonnenlicht beschienen. | <ul style="list-style-type: none"> - Sorgen Sie für direkte Sonneneinstrahlung. |
| | | <ul style="list-style-type: none"> - Der Aufstellungsort muss frei von Schatten und Bedeckung sein. |
| | | <ul style="list-style-type: none"> - Die Aufladezeit muss mindestens acht Stunden betragen. |

Technische Daten

| | |
|-------------------|---|
| Modell: | UTV-1 |
| Stromversorgung: | USB-Netzteil, 3x 1,2-V-Batterie (Typ AA/Ni-MH/800mAh), Solarpanel integriert |
| Eingangsspannung: | 5V $\overline{=}$, 500 mA |
| Schutzart: | IP44 (Geschützt gegen Eindringen von festen Fremdkörpern ≥ 1 mm und gegen Spritzwasser.) |
| Frequenzbereich: | ca. 13,5–23,5 kHz |
| Artikelnummer: | 42980 |
| Erfassungsweite: | 8 m (Abhängig von der Tiergröße) |
| Erfassungswinkel: | 110° |
| Schutzklasse: | III |

Konformitätserklärung



Die EU-Konformitätserklärung kann an der in der Garantiekarte (am Ende dieser Anleitung) angeführten Adresse angefordert werden.

Entsorgung

Verpackung entsorgen



Entsorgen Sie die Verpackung sortenrein. Geben Sie Pappe und Karton zum Altpapier, Folien in die Wertstoff-Sammlung.

Altgerät entsorgen

(Anwendbar in der Europäischen Union und anderen europäischen Staaten mit Systemen zur getrennten Sammlung von Wertstoffen)



Altgeräte dürfen nicht in den Hausmüll!

Sollte der Tiervertreiber einmal nicht mehr benutzt werden können, so ist jeder Verbraucher **gesetzlich verpflichtet, Altgeräte getrennt**

vom Hausmüll, z. B. bei einer Sammelstelle seiner Gemeinde/seines Stadtteils, abzugeben. Damit wird gewährleistet, dass Altgeräte fachgerecht verwertet und negative Auswirkungen auf die Umwelt vermieden werden. Deswegen sind Elektrogeräte mit dem hier abgebildeten Symbol gekennzeichnet.

Batterien und Akkus dürfen nicht in den Hausmüll!



Als Verbraucher sind Sie gesetzlich verpflichtet, alle Batterien und Akkus, egal ob sie Schadstoffe* enthalten oder nicht, bei einer Sammelstelle in Ihrer Gemeinde/ Ihrem Stadtteil

oder im Handel abzugeben, damit sie einer umweltschonenden Entsorgung zugeführt werden können. Geben Sie Batterien und Akkus nur in entlademem Zustand an Ihrer Sammelstelle ab!

* gekennzeichnet mit: Cd = Cadmium, Hg = Quecksilber, Pb = Blei

MAGINON GARANTIEKARTE
**SOLAR-ULTRASCHALL-
TIERVERTREIBER UTV-1**

Ihre Informationen:

Name: _____

Adresse: _____

_____

E-Mail: _____

Datum des Kaufs*: _____

* Wir empfehlen, Sie behalten die Quittung mit dieser Garantiekarte.

Ort des Kaufs: _____

Beschreibung der Störung:

Unterschrift: _____

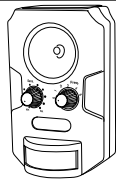

Schicken Sie die ausgefüllte Garantiekarte zusammen mit dem defekten Produkt an:

Reparoo
Reparaturlogistik
GmbH
Inkustraße 1-7
3400 Klosterneuburg
AUSTRIA
E-Mail: info@supra-elektronik.com**KUNDENDIENST** **AT 00800/7877 2368** **www.reparoo.com**

MODELL: UTV-1 ARTIKELNUMMER: 42980 06/2015

Hotline:

Die Rufnummer ist aus dem österreichischen Festnetz kostenfrei. Bei Anrufen über Mobilfunk können hingegen Kosten entstehen.

3**JAHRE
GARANTIE**

Garantiebedingungen

Sehr geehrter Kunde!

Die **Hofer Garantie** bietet Ihnen weitreichende Vorteile gegenüber der gesetzlichen Gewährleistungspflicht:

Garantiezeit: **3 Jahre** ab Kaufdatum

6 Monate für Verschleiß- und Verbrauchsteile bei normalem und ordnungsgemäßigem Gebrauch (z. B. Akkus)

Kosten: Kostenfreie Reparatur bzw. Austausch oder Geldrückgabe

Keine Transportkosten

Hotline: Kostenfreie Hotline

TIPP: Bevor Sie Ihr Gerät einsenden, wenden Sie sich telefonisch, per E-Mail oder Fax an unsere Hotline. So können wir Ihnen bei eventuellen Bedienungsfehlern helfen.

Um die Garantie in Anspruch zu nehmen, senden Sie uns:

- den Original-Kassenbon und die vollständig ausgefüllte Garantiekarte.
- das Produkt mit allen Bestandteilen des Lieferumfangs.

Die Garantie gilt nicht bei Schäden durch:

- **Unfall** oder **unvorhergesehene Ereignisse** (z. B. Blitz, Wasser, Feuer).
- **unsachgemäße Benutzung** oder **Transport**.
- **Missachtung** der **Sicherheits-** und **Wartungsvorschriften**.
- sonstige **unsachgemäße Bearbeitung** oder **Veränderung**.

Nach Ablauf der Garantiezeit haben Sie ebenfalls die Möglichkeit an der Servicestelle Reparaturen kostenpflichtig durchführen zu lassen. Falls die Reparatur oder der Kostenvoranschlag für Sie nicht kostenfrei sind, werden Sie vorher verständigt.

Die gesetzliche Gewährleistungspflicht des Übergebers wird durch diese Garantie nicht eingeschränkt. Die Garantiezeit kann nur verlängert werden, wenn dies eine gesetzliche Norm vorsieht. In den Ländern, in denen eine (zwingende) Garantie und/oder eine Ersatzteillagerhaltung und/oder eine Schadenersatzregelung gesetzlich vorgeschrieben sind, gelten die gesetzlich vorgeschriebenen Mindestbedingungen. Das Serviceunternehmen und der Verkäufer übernehmen bei Reparaturannahme keine Haftung für eventuell auf dem Produkt vom Kunden gespeicherte Daten oder Einstellungen.



Da bin ich mir sicher.

AT

Vertrieben durch:

supra Foto Elektronik Vertriebs GmbH
Denisstraße 28 A
67663 Kaiserslautern
GERMANY

E-Mail: info@supra-elektronik.com

KUNDENDIENST



AT

00800/7877 2368



www.reparoo.com

Modell: UTV-1

Artikel-Nr.: 42980
06/2015

3

JAHRE
GARANTIE