

CREATONE™

2-DIN Android Autoradio

AMG-3030

DE

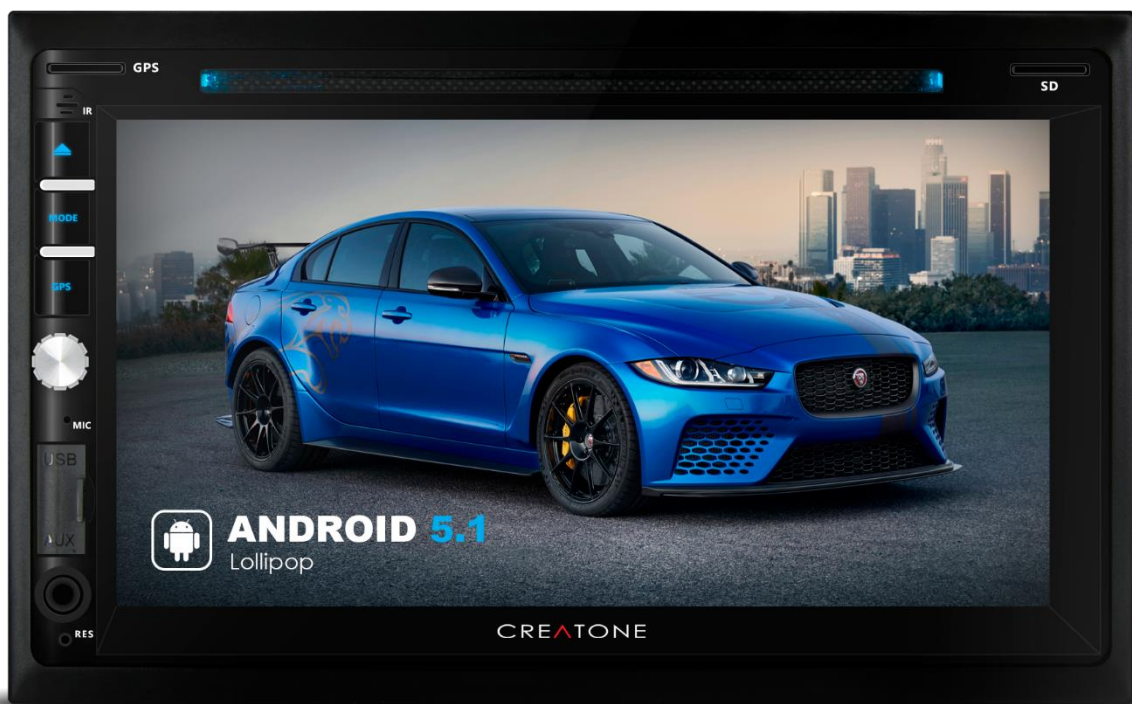

Bedienungsanleitung



www.creatone.de

Vor der ersten Inbetriebnahme

Vielen Dank für den Kauf dieses **CREATONE** Produktes.

Um eine ordnungsgemäße Verwendung sicherzustellen, lesen Sie sich bitte dieses Handbuch durch, bevor Sie dieses Produkt verwenden. Besonders wichtig ist, dass Sie die Hinweise **WARNUNG** und **VORSICHT** in diesem Handbuch lesen. Bitte bewahren Sie das Handbuch an einem sicheren und gut zugänglichen Ort auf, um später darin nachschlagen zu können.



WARNUNG

Um Schäden am Gerät zu vermeiden und um ein sicheres Nutzererlebnis zu gewährleisten, bitten wir Sie folgendes zu berücksichtigen:

- Um einen Kurzschluss zu vermeiden, sollten keine Gegenstände aus Metall in das Gerät geschoben werden
- Bauen sie das Gerät nicht auf eine Weise ein, die die Sicht des Fahrers beeinträchtigt. Beim Fahren sollte das Gerät nicht priorisiert werden
- In dem Gerät sind sensible Komponenten verbaut, daher sollten diese von fremden Einflüssen ferngehalten werden. Das Gerät sollte, um dessen Funktionalität zu garantieren, nur von Fachleuten geöffnet werden. Sollten Probleme auftreten, bitten wir Sie sich mit dem Service in Verbindung zu setzen

Displayschutz

- Um den Bildschirm des Geräts nicht zu beschädigen, sollten Sie keine spitzen Gegenstände zur Bedienung benutzen
- Sollte der Bildschirm verschmutzt sein, säubern sie diesen vorsichtig mit einem weichen Tuch
- Verwenden Sie keine harten Textilien oder ätzende Reiniger, um den Bildschirm zu reinigen, da diese den Bildschirm beschädigen können

Inhaltsverzeichnis

Vor der ersten Inbetriebnahme

Inhaltsverzeichnis

Grundlegende Bedienung

- Funktion der Tasten / Anschlüssen auf dem Frontpanel..... 02
- Einschalten des Gerätes..... 02

Bedienung der Benutzeroberfläche

- Hauptoberfläche..... 03
- Arbeiten mit Homescreen..... 04
- Löschen und bewegen von Apps 05
- Verknüpfungen zum Homescreen erstellen..... 05
- Datei und Ordner Löschen..... 06
- Einstellen von Uhrzeit und Datum..... 06
- Benachrichtigungsleiste..... 07
- Einstellen des Logos..... 07
- Einstellen der Sprache..... 08
- Einstellen der Lenkradbedienung..... 09
- Einstellen der Tastenfarben..... 09

Netzwerkconfiguration

- WLAN Konfiguration..... 10
- 3G Dongle Konfiguration..... 10

Benutzen von Widgets und Apps

- Installieren und Deinstallieren von APPS..... 11
- Kalender Widget..... 11
- Email..... 11

Radiobetrieb

- Grundlegende Bedienung des Radios..... 12
- RDS..... 13
- Einstellen von EQ , FAB und AUX..... 13

Bluetooth-Steuerung

- Verbinden..... 14
- Hands-Free Anruf..... 15
- Bluetooth-Einstellungen..... 15

Multimedia

- DVD-Player..... 16
- CD-Player..... 16
- Video Player..... 17
- Music Player..... 17

Rückfahrkamera..... 18

MirrorLink

- Android Geräte über USB verbinden..... 19
- iOS-Gerät über WLAN verbinden..... 21

Konfiguration

- Bedienungshilfen Einstellungen..... 23
- Display Einstellungen..... 23
- Sichern und zurücksetzen..... 24

Schaltplan..... 25

Fehlerbehebung..... 27

EG-Konformitätserklärung..... 29

Grundlegende Bedienung

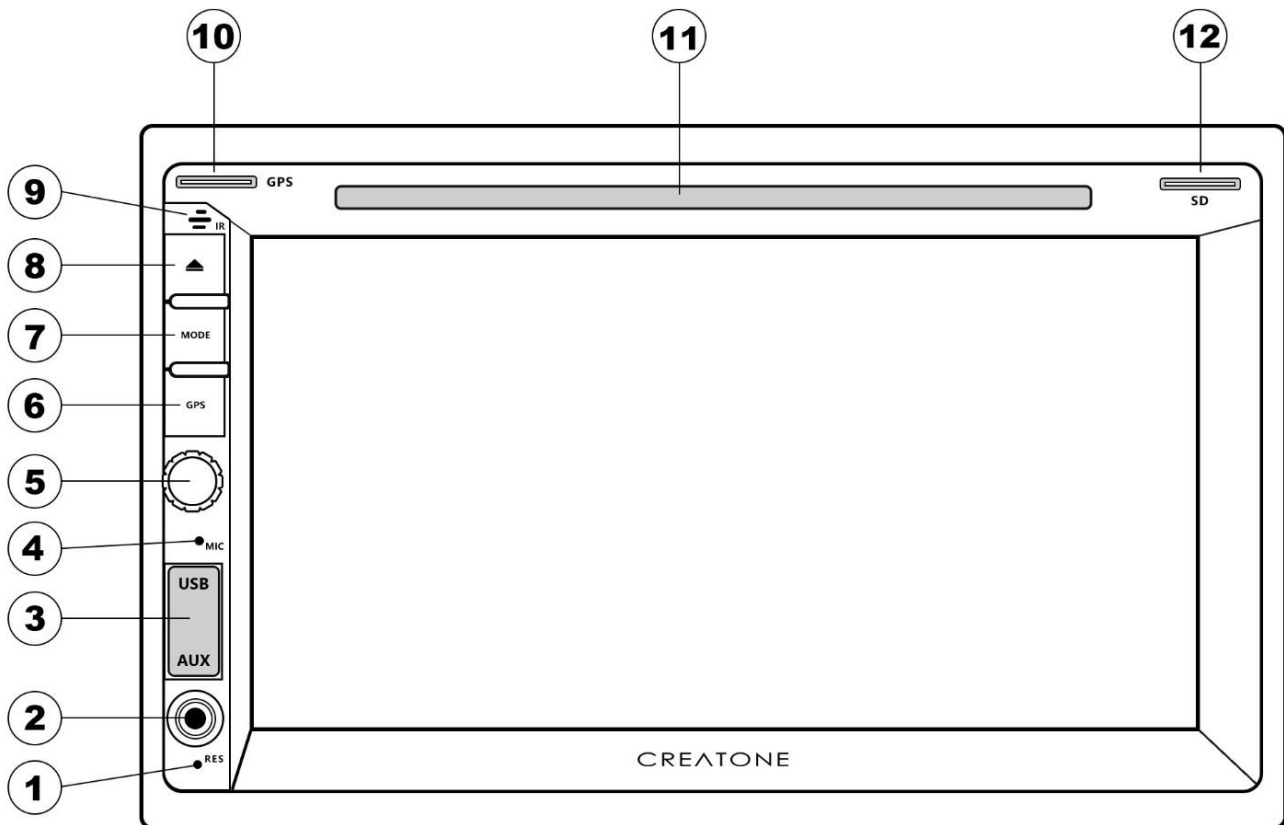

Funktion der Tasten / Anschlüssen auf dem Frontpanel

Nummer	Bilder	Name	Beschreibung der Funktion
1	●	RES (Reset)	Auf Werkeinstellungen zurücksetzen
2		AUX	AUX Anschluss
3		USB	USB-Datenträger Slot
4		MIC	Mikrofon
5		POWER/LAUTSTÄRKE	2 Sek. Lang gedrückt halten: Ein/Ausschalten Lautstärke verändern
6		GPS KNOFF	Ein/Ausschalten des Navigationssystems
7		MODE KNOFF	Modus Umschalten
8		Eject	Disk einsetzen/auswerfen
9		IR (Infrared Port)	Verbinden die Fernbedienung mit dem Gerät
10		GPS	Navigationskarte Slot
11		Disc insert Slot	Disk Laufwerk
12		SD	SD-Karten Slot für ihre Musik- und Videodateien

Einschalten des Gerätes. Beim Drücken des Drehreglers wird das Gerät eingeschaltet.

Bedienung der Benutzeroberfläche

Hauptoberfläche



1	Navigationssoftware
2	Bluetooth Taste
3	Menu Taste
4	Video Player
5	Einstellungen

Arbeiten mit Homescreen

1. Berühren Sie den  Knopf, um zur Startseite zurückzukehren.
2. Wischen Sie mit dem Finger nach links oder rechts, um zwischen den Seiten zu wechseln.

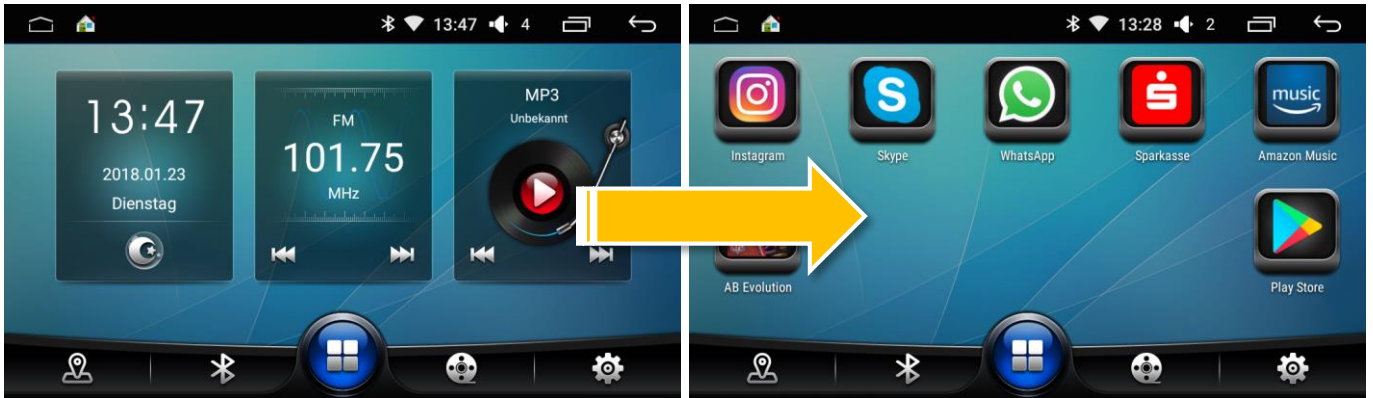

3. Berühren Sie die  Taste, um die System- und Drittanbieter-Applikationen anzeigen zu lassen.



4. Berühren Sie den Desktop und halten Sie etwas Zeit, um das Desktop-Bearbeitungsmenü zu öffnen.
5. Berühren Sie , um das Widget Interface zu öffnen.
6. Um ein Widget zu löschen, halten Sie Widget und ziehen Sie nach unten.

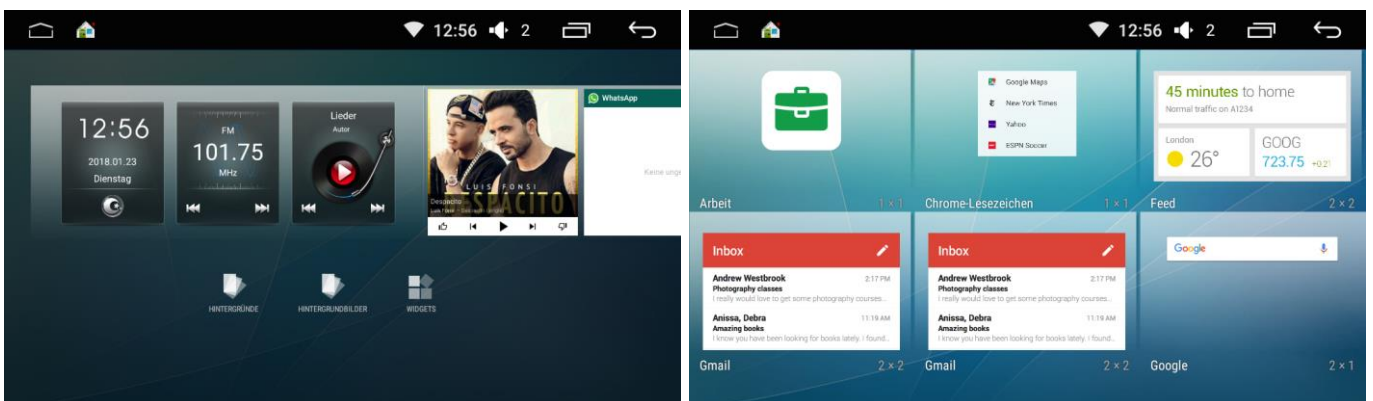

Löschen und bewegen von Apps auf dem Homescreen

Hinweis: Bei Android-Geräten soll die USB Debugging Funktion eingeschaltet sein. Wenn das Android-Gerät über die USB Debugging Funktion nicht verfügt, wird dieses vom Autoradio nicht unterstützt. Die Deinstallation der installierten Navigationssoftware ist auf eigene Gefahr. Die Wiederherstellung des Navigationsprogrammes erfolgt schließlich nur von Creatone. Eine weitere Nutzung des kostenlosen Navigationsprogrammes wie Google Maps ist weiterhin möglich.

1. Ändern der Position einer App: drücken und halten Sie das Symbol, das Sie verschieben möchten. Das Symbol wird größer, nun können sie das Symbol frei bewegen. Lassen Sie los, um das Symbol festzusetzen.
2. Verknüpfung löschen: drücken und halten Sie das Symbol der App, ziehen Sie das Symbol.

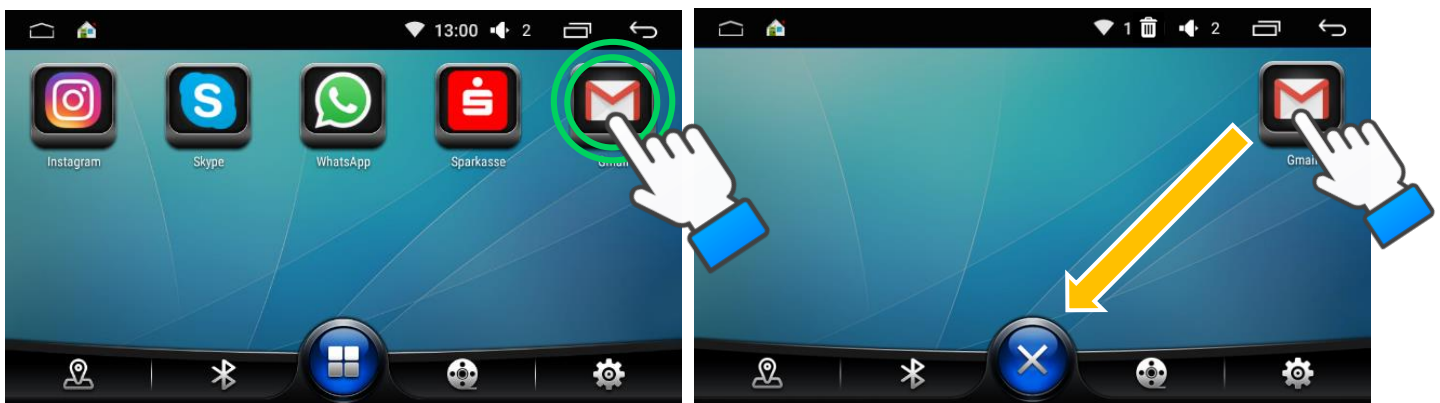



Verknüpfungen zum Homescreen erstellen

1. Berühren Sie .
2. Drücken und halten Sie das Symbol der App, die Sie verschieben möchten. Der Homescreen wird erscheinen, dort können Sie nun das Symbol platzieren.
3. Ziehen Sie das Symbol auf einen leeren Platz.



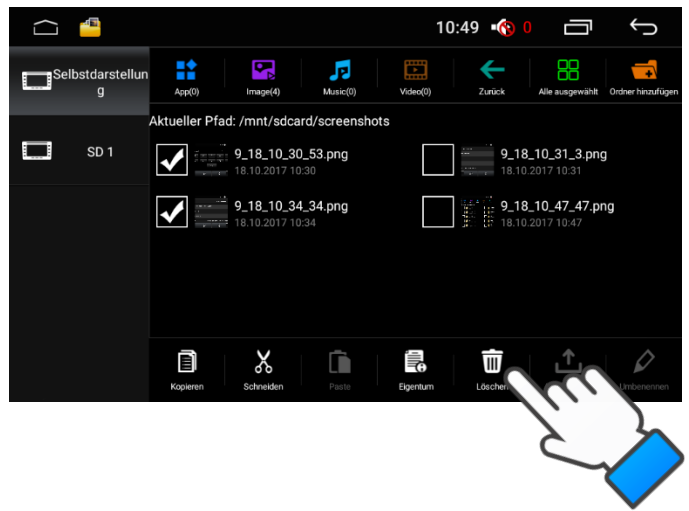
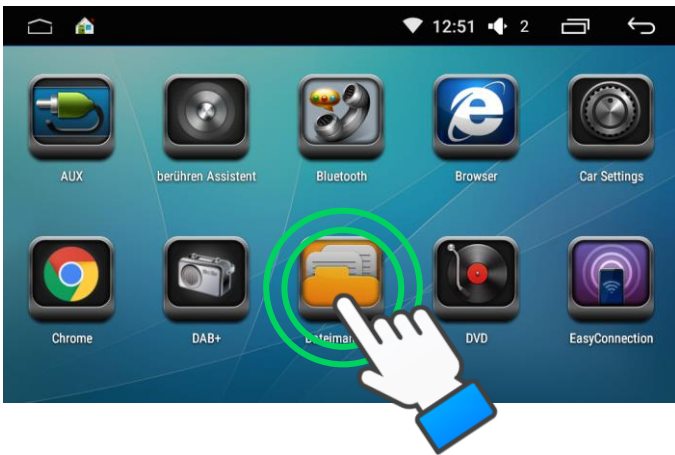

Datei und Ordner Löschen

1. Berühren Sie . Öffnen Sie Dateimanager .
2. Wählen Sie die Datei, die gelöscht werden soll, mit Häkchen aus.
3. Bestätigen Sie mit Knopf Löschen.



Einstellen von Uhrzeit und Datum

1. Berühren Sie . Öffnen Sie die Einstellungen , öffnen Sie "Datum und Uhrzeit".
2. Ändern Sie das Datum und die Uhrzeit wie in den folgenden Bildern dargestellt ist.

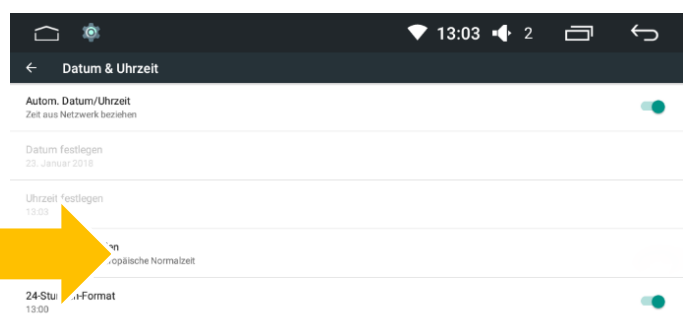
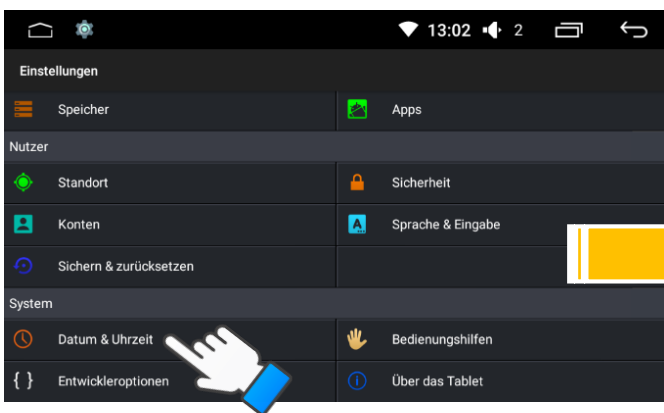

3. Zurück zur vorherigen Seite .

Manuelles Einstellen von Datum und Uhrzeit

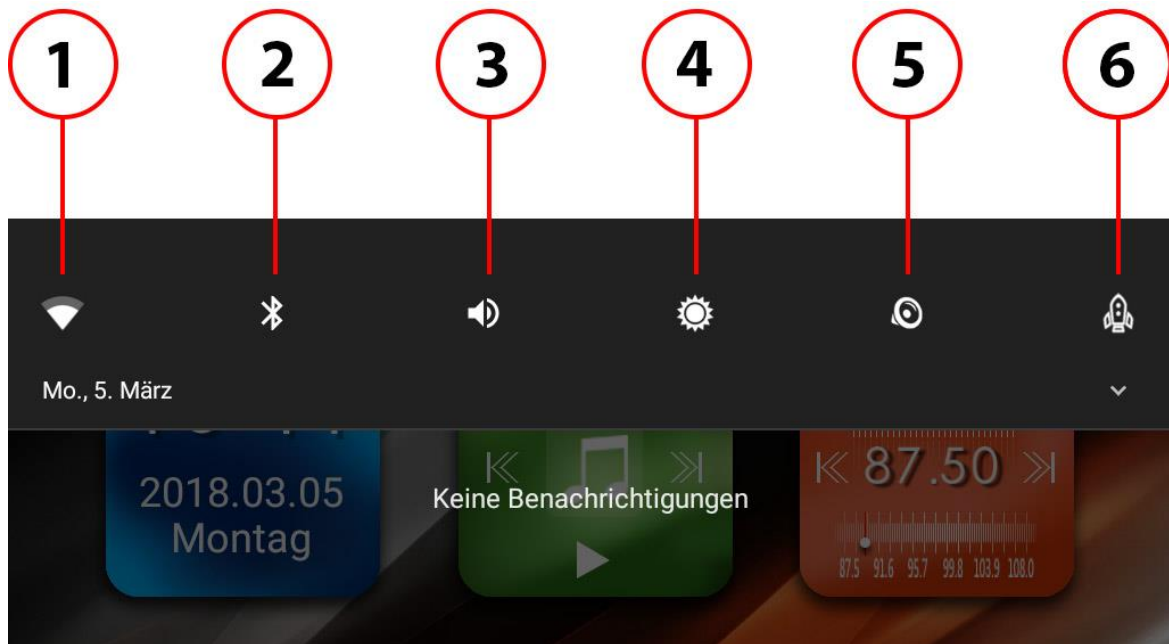

1. Berühren Sie <Datum & Uhrzeit> und <Automatische Synchronisation GPS Zeit>, um die Zeitsynchronisation einzuschalten.
2. Berühren Sie <Datum festlegen>, um das Datum einzustellen.
3. Berühren Sie <Uhrzeit festlegen>, um die Zeit einzustellen.
4. Berühren Sie <Zeitzone auswählen>, um die Zeitzone einzustellen.
5. Berühren Sie .

Benachrichtigungsleiste



1	WLAN Einstellungen (Netz Auswahl)	3	Lautstärke Einstellungen (Lautstärke regulieren)	5	AMP (Equalizer einstellen)
2	Bluetooth Einstellungen (Bluetooth Verbindung)	4	Helligkeit Einstellungen (Helligkeit regulieren)	6	Speed (Beschleunigt das Prozess des Betriebssystems)

Einstellen des Logos

1. **Mit dem Menü.** Berühren Sie  und , um das gewünschte Start-Logo einzustellen. Geben Sie das Passwort 3368 ein. Berühren Sie  <Automarken Logo>. Wähle Sie das gewünschte Logo von der bestehenden Liste aus.

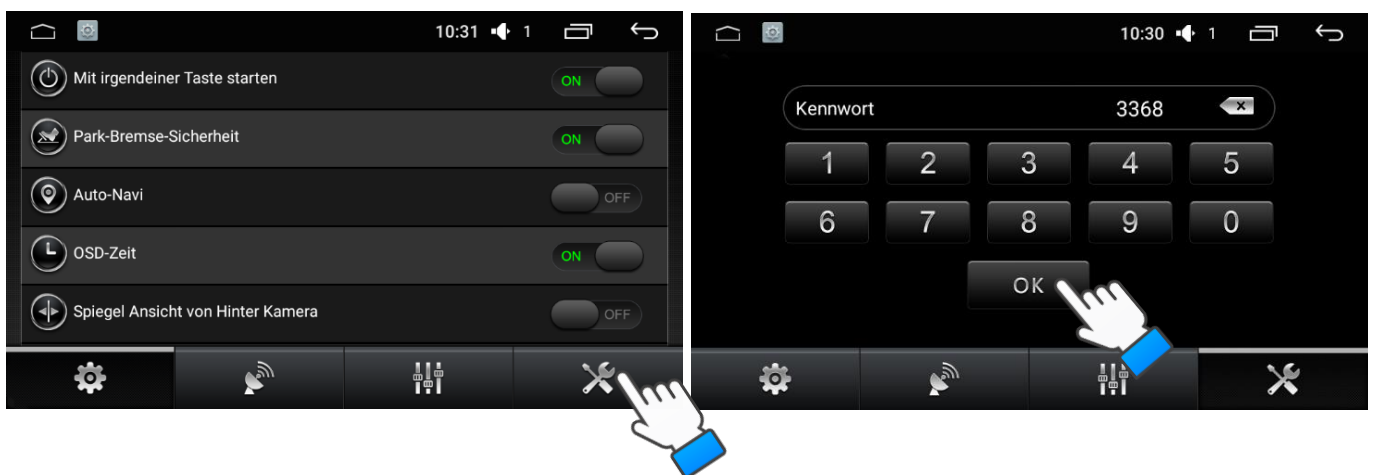

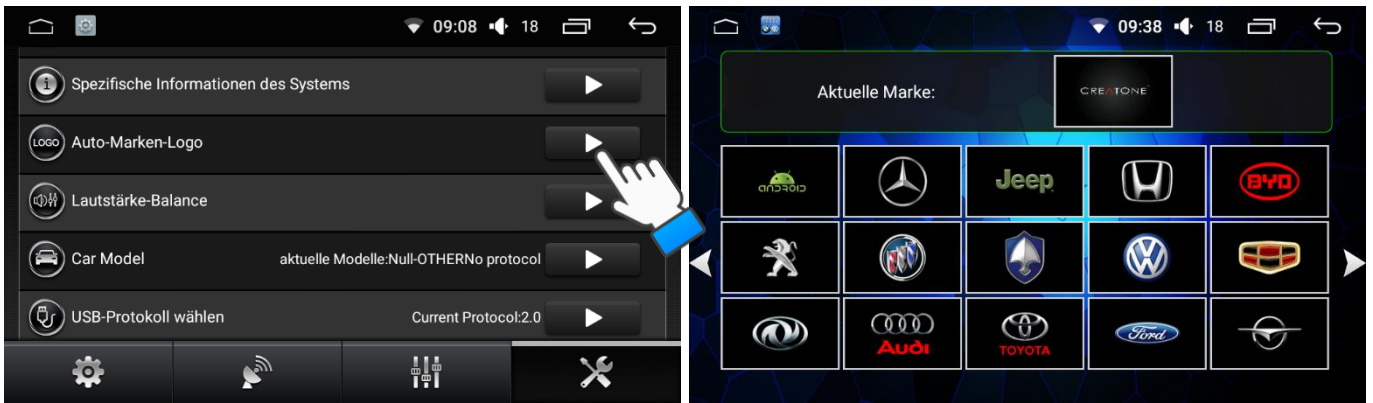

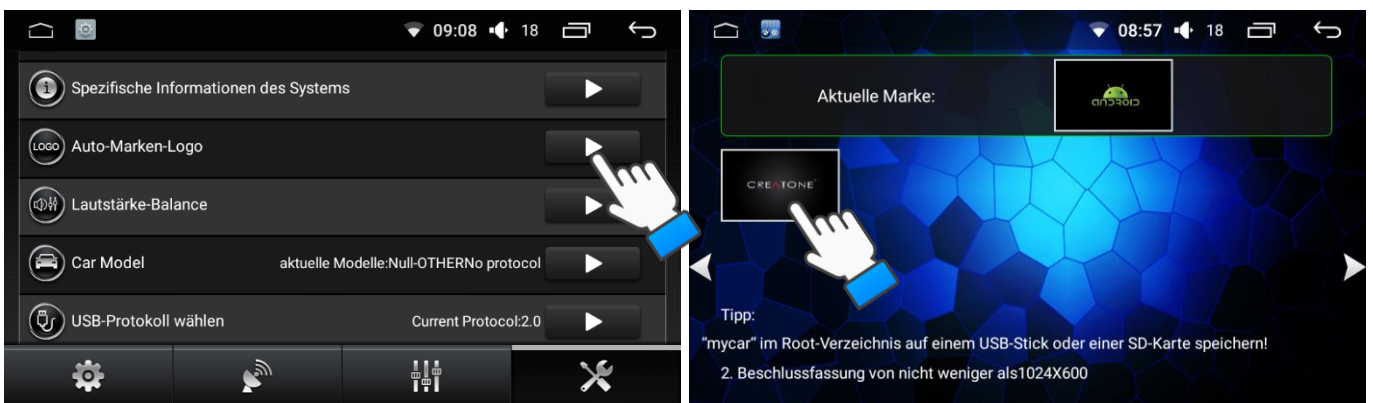

2. Von der SD-Karte / USB Stick.

Erstellen Sie auf dem Speichermedium einen Ordner und benennen Sie den Ordner „mycar“. Kopieren Sie das gewünschte Logo in den Ordner. Das Logo muss als BMP Datei abgespeichert sein und die Auflösung 1024 x 600 haben. Wiederholen Sie die Schritte, die unter 1 beschrieben sind. Das eigene Logo befindet sich auf der letzten Seite.



Einstellen der Sprache

Berühren Sie  drücken Sie auf  und wählen Sie "Sprache & Eingabe", wählen Sie die Sprache aus und drücken Sie die Taste .

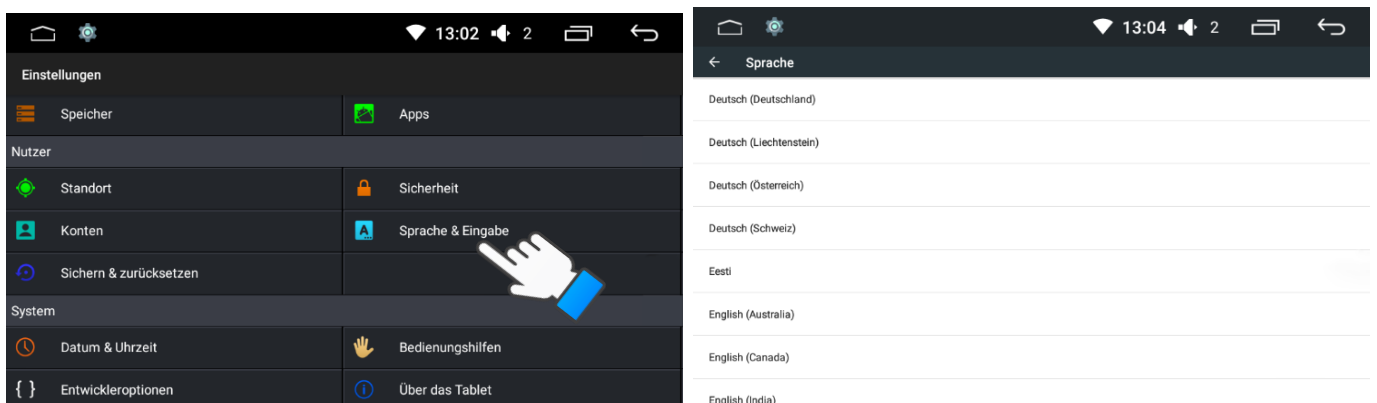

Einstellen der Lenkradbedienung

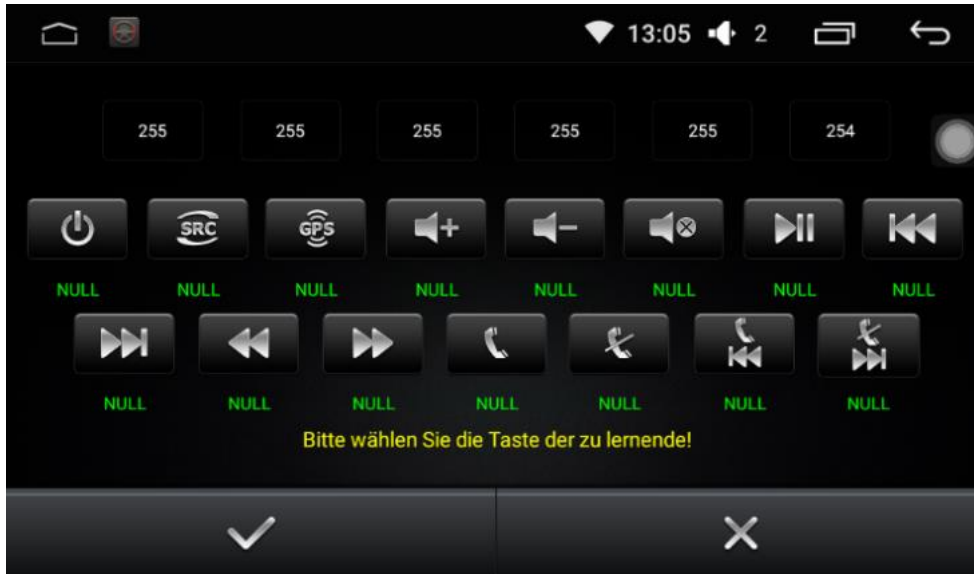



Berühren Sie , um die Lenkradtasten zu belegen.

1. Wählen Sie die gewünschte Funktion aus.
2. Drücken Sie die Taste auf dem Lenkrad, welche Sie der zuvor ausgewählten Funktion zuweisen wollen.
3. Wiederholen Sie Schritte 1 und 2, bis alle Tasten nach ihrem Wunsch konfiguriert sind.

Berühren Sie , um das Programmieren der Tasten zu beenden.



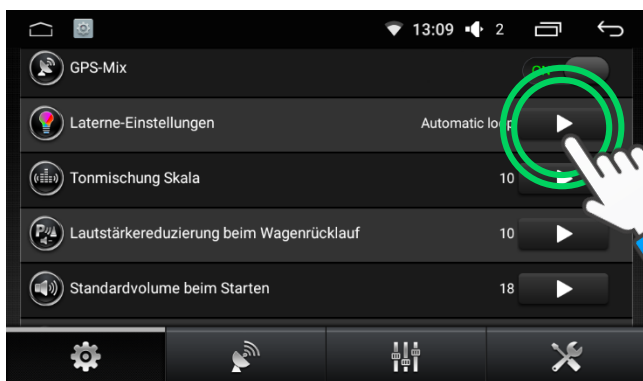

Einstellen der Tastenfarben

Berühren Sie . Öffnen Sie , wählen Sie die gewünschte Farbe aus, wie unten abgebildet.



Netzwerk Konfiguration

WLAN Konfiguration

- Gerät mit WLAN verbinden
Berühren Sie , öffnen Sie die Einstellungen  und wählen Sie WLAN aus, schalten Sie die Funktion ein, wählen Sie ein WLAN Netzwerk aus. Geben Sie das Passwort ein und klicken Sie auf Verbinden.
- WLAN Hotspot einrichten
Berühren Sie . Öffnen Sie die Einstellungen  und wählen Sie Mehr. Wählen Sie Tethering & Mobiler Hotspot. Wählen Sie WLAN-Hotspot Einrichten. Konfigurieren Sie den Hotspot, geben Sie ein Passwort ein, drücken Sie auf Speichern, um das Einrichten abzuschließen.

3G Dongle Konfiguration

1. Verbinden Sie einen 3G Dongle mit dem hinteren oder vorderen USB-Slot.
2. Das Gerät wird automatisch den 3G Dongle erkennen und sich mit diesem verbinden.
3. Nehmen Sie folgenden Einstellungen vor: Menü - Einstellungen - Drahtlose Netze - Mehr- Tethering und mobiler Hotspot - USB Tethering
4. Wenn der 3G Dongle richtig verbunden wurde, wird das unten zu sehende Symbol angezeigt.

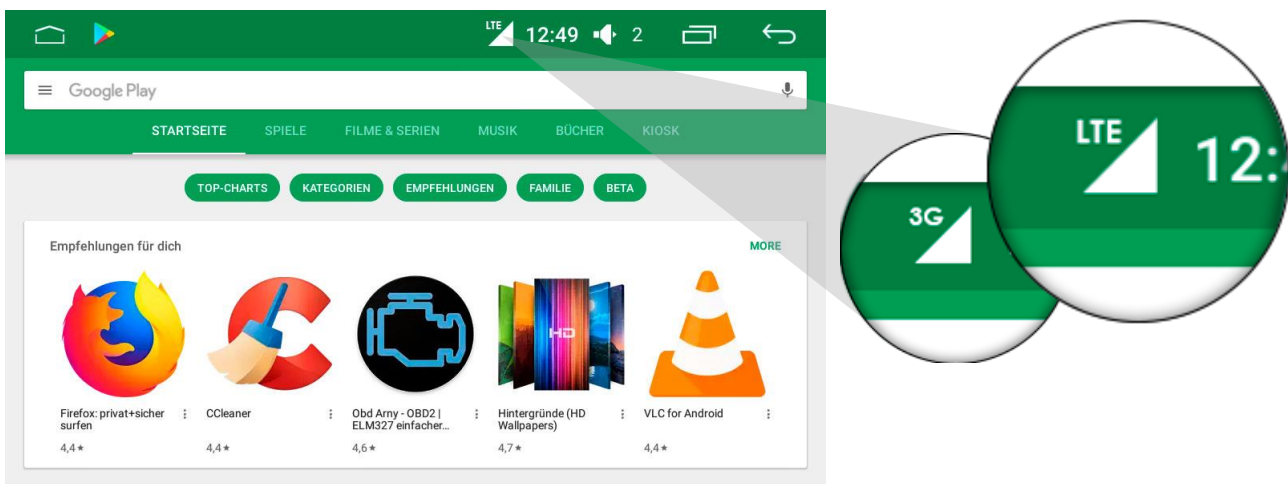

Hinweis: Für eine Hotspot-Verbindung muss sichergestellt werden, dass das Gerät mit dem WLAN-Netz des Handys (Hotspot) verbunden ist.

Benutzen von Widgets und Apps

Installieren und Deinstallieren von APPS

Installieren von Apps



1. Online Installieren:

Verbinden Sie das Gerät mit dem Internet >> Öffnen Sie den Browser >> Tippen Sie google.de ein >> suchen Sie nach Android Market >> Laden Sie die APK Datei herunter und öffnen Sie diese >> Drücken Sie auf Weiter, um diese zu installieren.



2. USB/SD Installieren:

Laden sie die gewünschte APK Datei auf einen Datenträger. Schließen Sie den Datenträger an das Gerät an. Öffnen Sie den Dateimanager und wählen Sie „SD 1/SD2 oder USB 1/USB 2“ -> wählen Sie die APK Datei aus, um diese zu installieren.

Deinstallieren von Apps



1. Berühren Sie , öffnen Sie  die Einstellungen. Wählen Sie Apps und anschließen die App aus, die Sie deinstallieren möchten. Drücken Sie auf DEINSTALLIEREN, um die App zu deinstallieren. Bestätigen Sie mit OK.

Kalender Widget

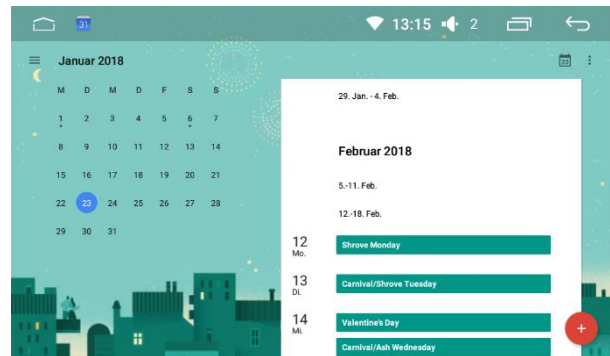
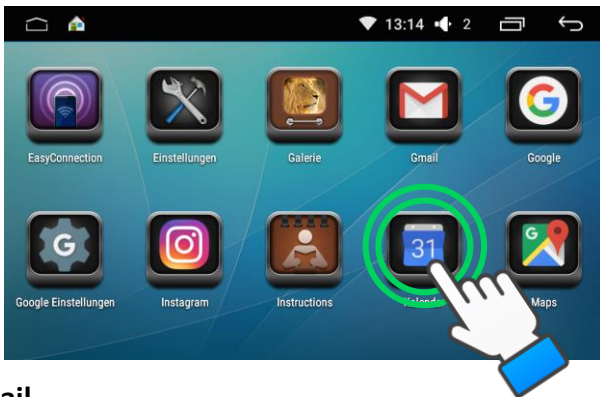
Berühren Sie  und öffnen Sie Kalender 



Email

Berühren Sie  öffnen Sie Email . Vor dem Benutzen des Email Programmes, Registrieren Sie/loginen Sie sich in Ihrem Google Konto ein. Geben Sie Ihre Email Adresse und das Passwort ein und bestätigen Sie die Eingabe.

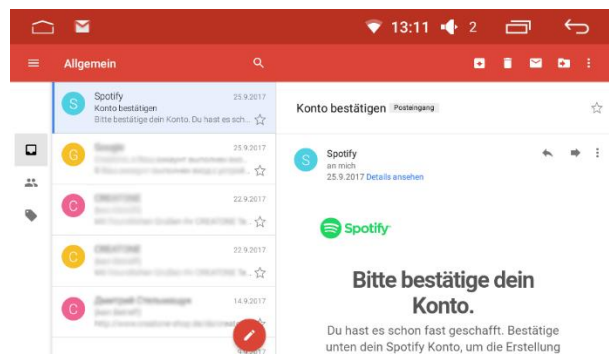

Grundlegende Bedienung des Radios



1. FM1, FM2, FM3, AM1 oder AM2 Band

2. Frequenzanzeige



Manuelles Wechseln zur vorherigen Frequenz.



Manuelles Wechseln zur nächsten Frequenz.

3. Multifunktionsmenü



Drücken Sie das BAND-Symbol in der Leiste, um eine Frequenz M1, FM2, FM3, AM1 oder AM2 zu wählen.



Drücken Sie die Suche-Taste, um die automatische Suche nach dem Rundfunksender zu starten.



Verkehrsmeldungen, Warnmeldungen



Ein / Ausschalten von Stereomodus



Speichern von Frequenz

RDS

TP	Zeigt den Verkehrsfunk an
AF	Berühren Sie AF, wenn diese leuchtet. Das Radio sucht automatisch nach einer stärkeren Signalfrequenz, wenn die aktuelle Frequenz zu schwach ist
TA	Berühren Sie TA, wenn diese leuchtet. Es werden Verkehrsdurchsagen, auch wenn das Radio nicht eingeschaltet ist, abgespielt
PTY	PTY suche nach Typ des Senders



Das Autoradio unterstützt DAB+ Funktion. Um die Funktion nutzen zu können, soll eine DAB+ Antenne separat erworben werden. Eine DAB+ Antenne wird über USB Anschluss angeschlossen. Eine passende DAB+ Antenne bieten wir auch an.

Einstellen von EQ , FAB und AUX

1. **(EQ) Equalizer**- Drücken Sie die Taste, um eine Toneinstellungsseite zu öffnen. Der Benutzer kann die Toneffekte sehen oder sie mit Hilfe des Schieberegels je nach den persönlichen Präferenzen einstellen.



2. **FAB** – Drücken Sie die Taste, um eine Tonmodusseite zu öffnen, Der Benutzer kann den Ball schieben, um Tonausgabemodus je nach der Lage des Fahrzeuges einzustellen.

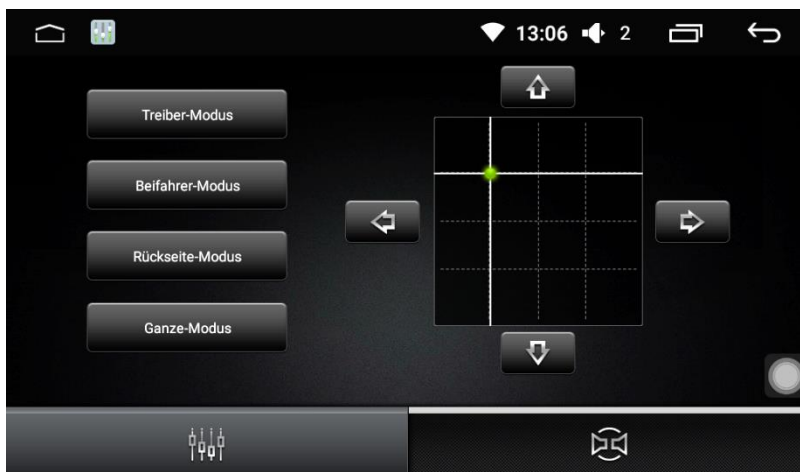

3. **AUX Modus** – ist ein analoger Eingang für stereophone Audiosignale. Um die Musik mit Ihrem MP3-Player, Handy abzuspielen, müssen Sie diesen einfach mithilfe eines Stereo/Stereo- oder eines RCA/Stereo-Kabels an Ihren Verstärker anschließen und den Modus für externen Input (AUX-Modus) aktivieren.



Bluetooth-Steuerung





Verbinden

Verbinden mit dem Handy

1. Schalten Sie Bluetooth auf ihrem Handy ein.
2. Wählen Sie suchen nach neuen Geräten in der Nähe.
3. Koppeln Sie ihr Handy mit dem Gerät.
4. Geben Sie den Code ein (Standartcode ist 0000 oder 1234).

Hands-Free Anruf



1. **Anrufen.** Berühren Sie , geben Sie die Telefonnummer ein und klicken Sie auf . Um den Anruf zu beenden, drücken Sie . Um den Speaker zu wechseln, drücken Sie auf .

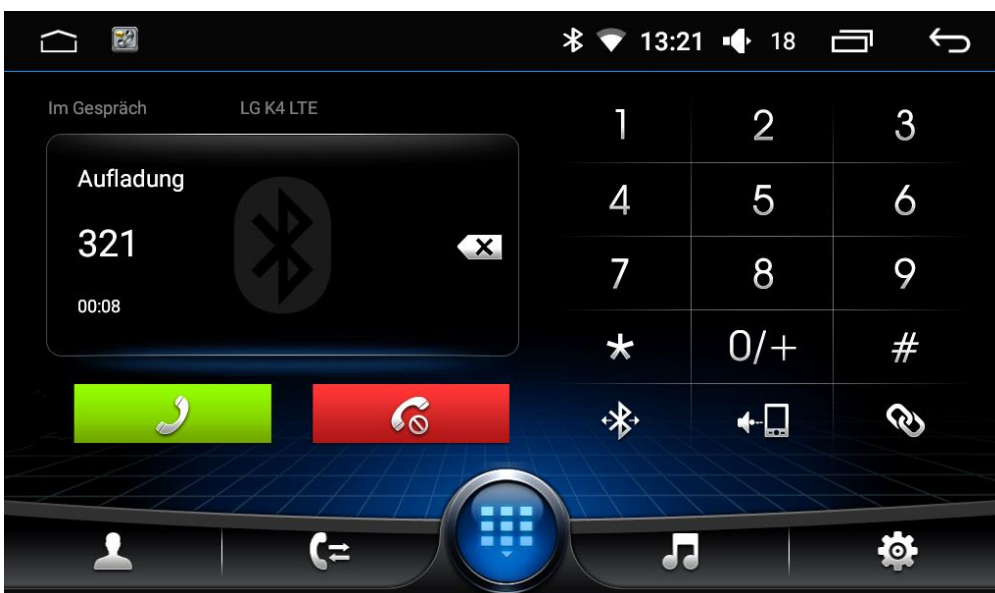

2. **Telefonbuch.** Berühren Sie , um in das Telefonbuch zu gelangen.

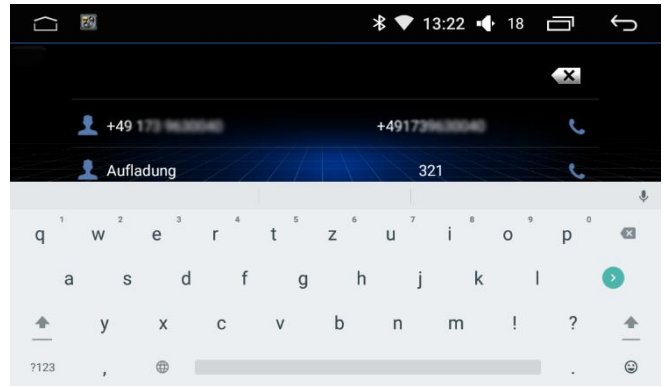
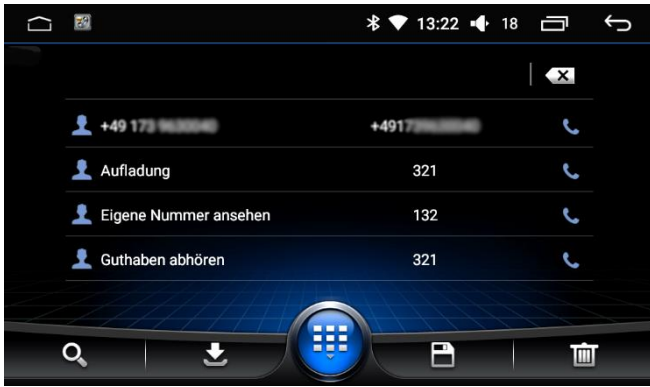



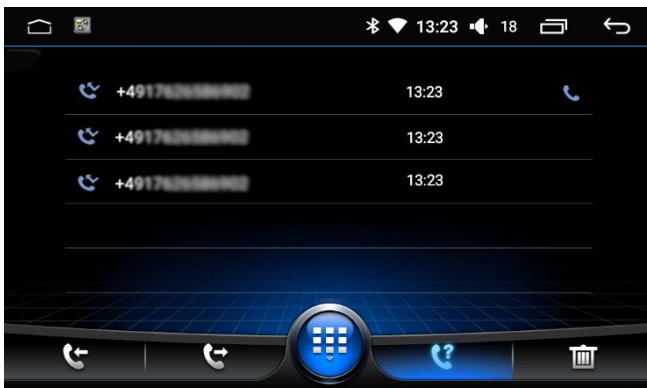

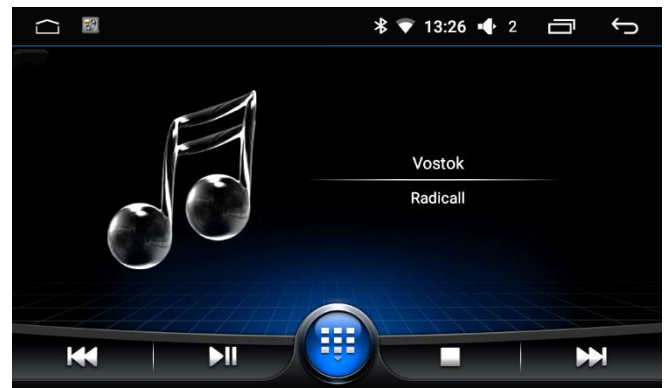

3. **Anrufliste.** 



4. **Bluetooth Musik.** 



	Gewählter Anruf
	Verpasster Anruf
	Empfangener Anruf

	Tippen zum Zurückspulen
	Wiedergabe stoppen, zum Standardmenü zurückkehren
	Wiedergabe beenden
	Tippen zum Vorspulen

Bluetooth-Einstellungen. Berühren Sie , um in das Bluetooth-Einstellung zu gelangen.



1	Aktivieren Sie die Geräte-Taste, um den Namen zu ändern.
2	Berühren Sie Paarungspasswort, um Pin-Code zu ändern.
3	Berühren Sie Zurücksetzen, um Bluetooth zu deaktivieren.
4	Berühren Sie die Taste Einstellung, um Klingelton zu verändern.

DVD-Player

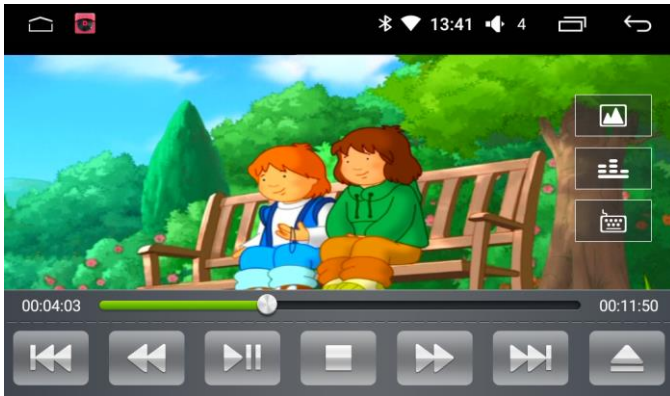

CD-Player





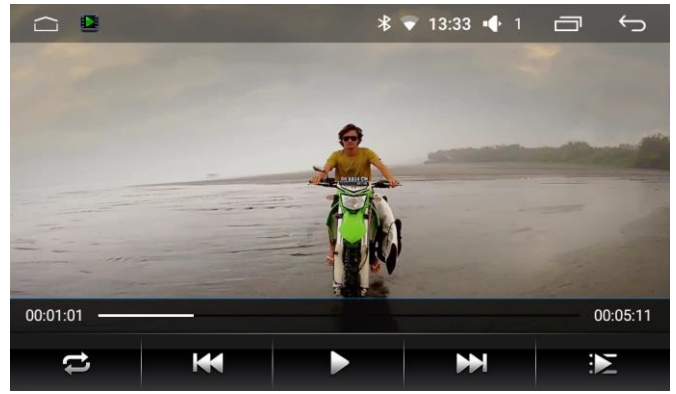
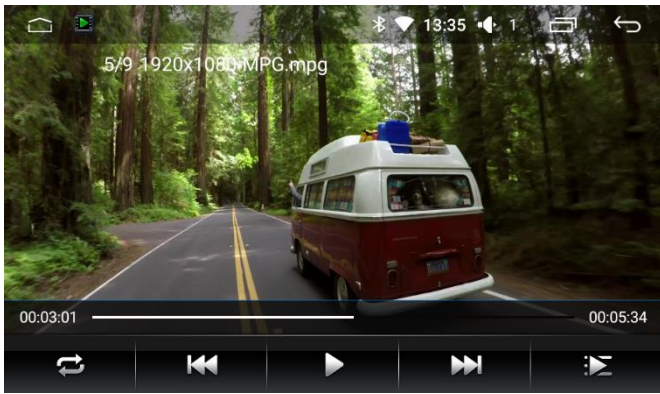

Knöpfen	Funktion
	Tippen zum Zurückspulen Lange gedrückt halten, um vorherigen Titel zu erreichen
	Tippen zum Vorspulen Lange gedrückt halten, um nächsten Titel zu erreichen
	SCHNELL ZURÜCKSPULEN
	Schnell vorspulen
	Wiedergabe stoppen, zum Standardmenü zurückkehren
	Wiedergabe beenden
	Bildeinstellungen
	Öffnet das EQ-Menü
	Track Auswahl

Video Player



Musik Player



Knöpfen	Funktion
	Modus Wiedergabe Wechsel
	Titel zurückspulen
	Play/Pause
	Titel vorspulen
	Liederliste

Hinweis: Der Musik- und Videoplayer funktionieren nur dann, wenn ein USB-Stick oder eine MicroSD-Karte mit Musik- oder Video-Dateien angeschlossen sind.

Rückfahrkamera

Hinweis: Das Reverse Kabel der Rückfahrkamera mit dem Reverse Kabel des Radios (Car reversing Control wire) verbinden. Wenn die Rückfahrkamera über kein Reverse-Kabel verfügt, sollte eine andere Rückfahrkamera erworben werden (eine passende Rückfahrkamera finden Sie bei uns immer im Angebot). Alternativ können Sie ein Kabel vom Plus-Pol des Rückfahrlichtes bis zum Radio verlegen und mit BACK Kabel verbinden (dies ist auch dann erforderlich, wenn die Kamera das Signal über einen Wireless Transmitter überträgt).

Verbinden Sie den roten Draht (B+) mit dem +Pol Kabel des Rücklichtes des Autos. Verbinden Sie den schwarzen Draht mit dem -Pol des Rücklichtes des Autos.



Mirror Link

Hinweis: Bei Android-Geräten soll die USB Debugging Funktion eingeschaltet sein. Wenn das Android-Gerät über die USB Debugging Funktion nicht verfügt, wird dieses vom Autoradio nicht unterstützt.

Hinweis: Bei der ersten WLAN-Verbindung eines Android-Gerätes muss das Gerät mit einem Kabel verbunden werden, damit das Autoradio auf dem Ihrem Android-Gerät die App EasyCon installieren kann (dies erfolgt nur bei der ersten Verbindung, danach kann das Kabel getrennt werden).

Android Geräte über USB und WLAN verbinden

Öffnen Sie die Entwickleroptionen Ihres Mobilfunkgeräts >> Schalten Sie USB Debugging ein >>

Schalten Sie Bluetooth auf Ihrem Gerät ein >> Verbinden Sie das Mobilfunkgerät mit dem Autoradio.

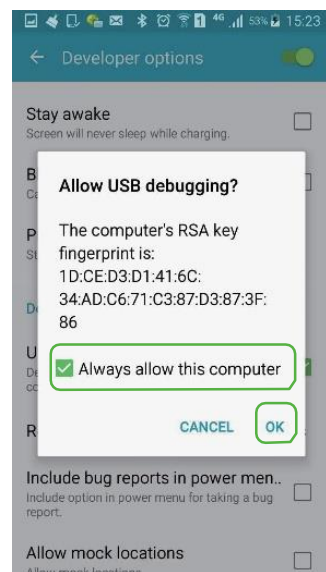
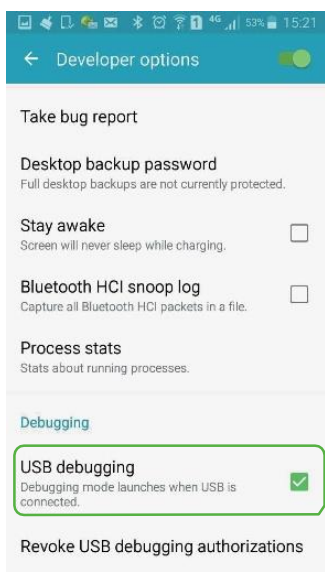
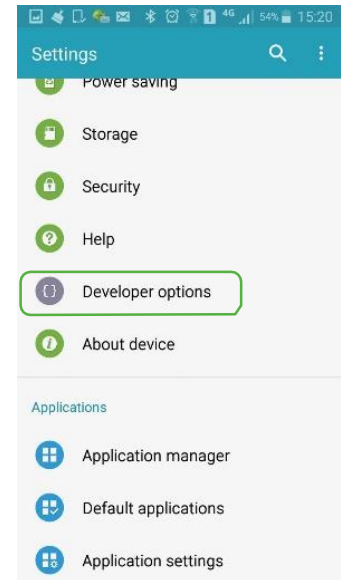
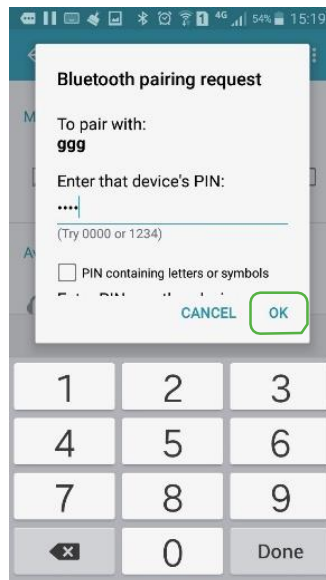
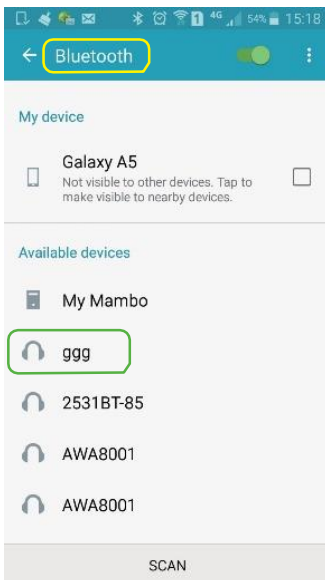

Um die Funktion Mirror Link zu nutzen, berühren Sie die Taste , wählen Sie EasyConnection und verbinden Sie die gewünschte Verbindung mit Ihrem Mobilfunk. Wenn es nicht erfolgreich installiert oder verbunden wird, bitte scannen Sie den QR-Code zur Unterladung der neusten Version.

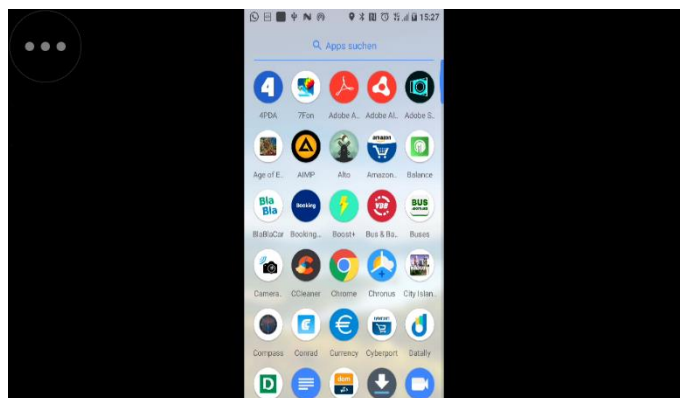
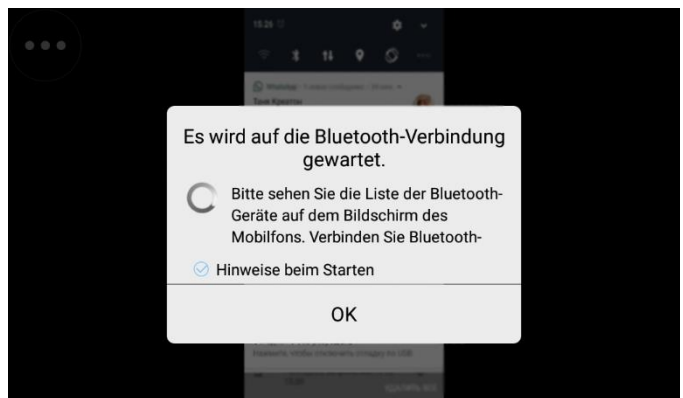
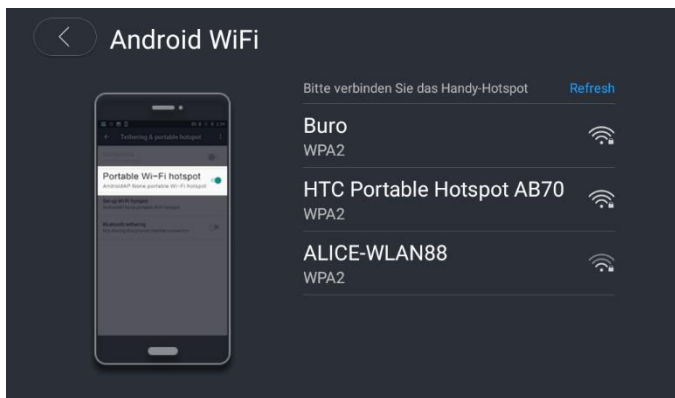
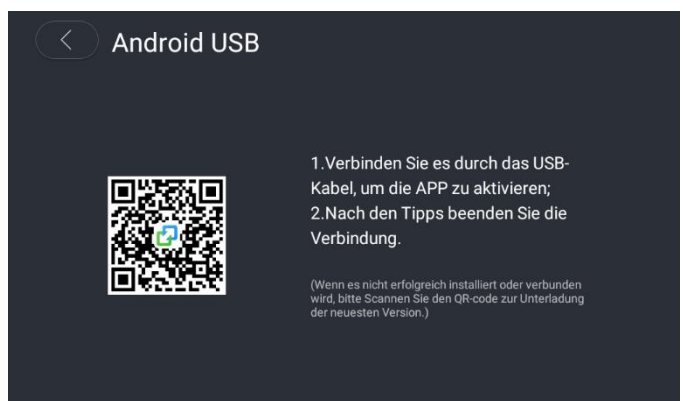

iOS-Gerät über WLAN verbinden

Schalten Sie Bluetooth und Mobiles Hotspot auf Ihrem iOS-Gerät ein -> Öffnen Sie im Autoradio die APP EasyConnect -> Klicken Sie auf iPhone WiFi -> Im Fenster auf der linken Seite wählen Sie den Hotspot aus -> Geben Sie das Passwort ein, das Sie in Ihrem iOS-Gerät in den Hotspot-Einstellungen unter WLAN Passwort ansehen können -> Schalten Sie die AirPlay Funktion in Ihrem iOS-Gerät ein (mit Wischbewegung nach oben wird ein Untermenü geöffnet, klicken Sie auf AirPlay) -> Wählen Sie das Autoradio aus (EC-Mirror-...).

Um Mirror Link zu beenden, öffnen Sie das Untermenü in Ihrem iOS-Gerät (Wischbewegung nach oben) -> Klicken Sie auf das verbundene Gerät (EC-Mirror-...) -> AirPlay-Synchron ausschalten -> In dem Autoradio klicken Sie auf Beenden.

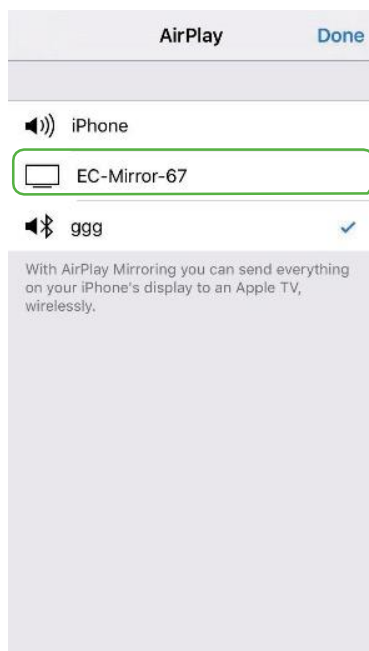

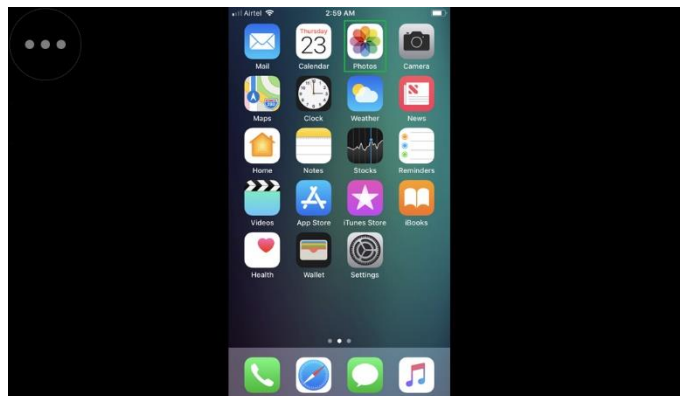
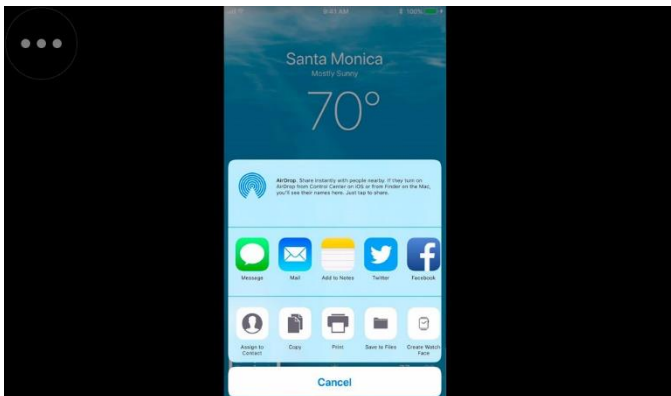
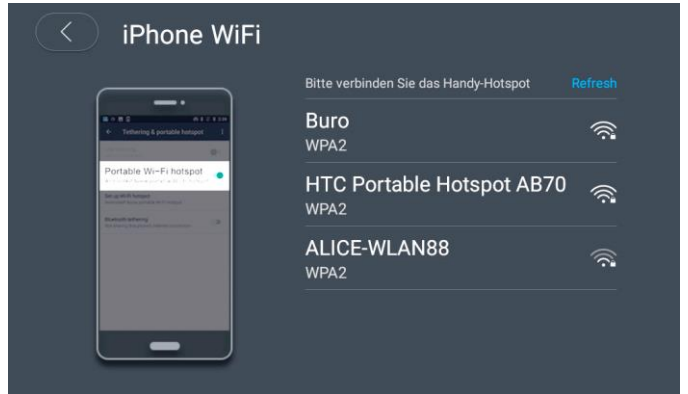

Bedienungshilfen Einstellungen

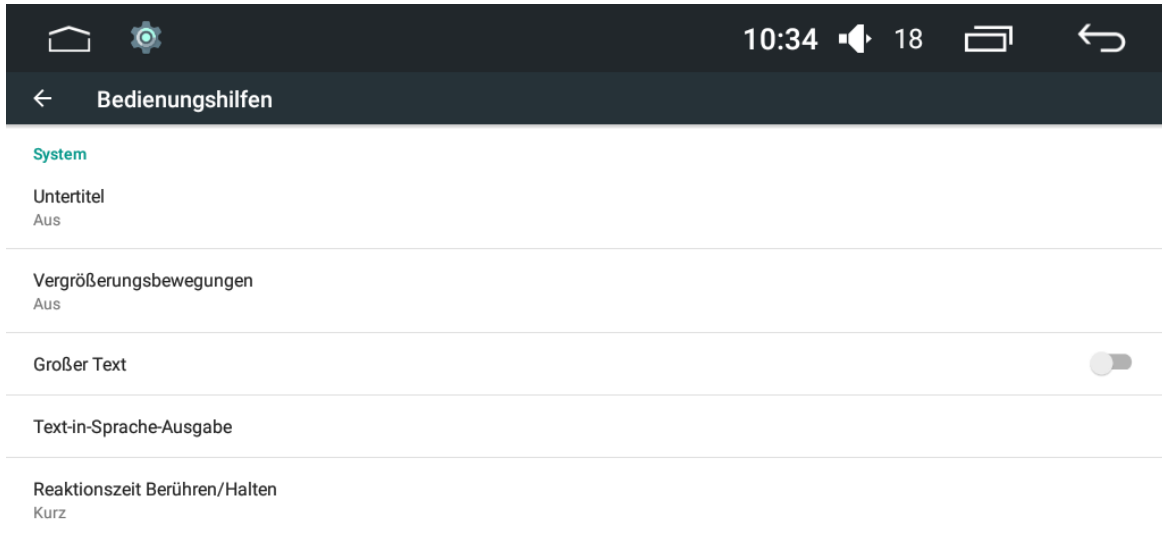

Display Einstellungen

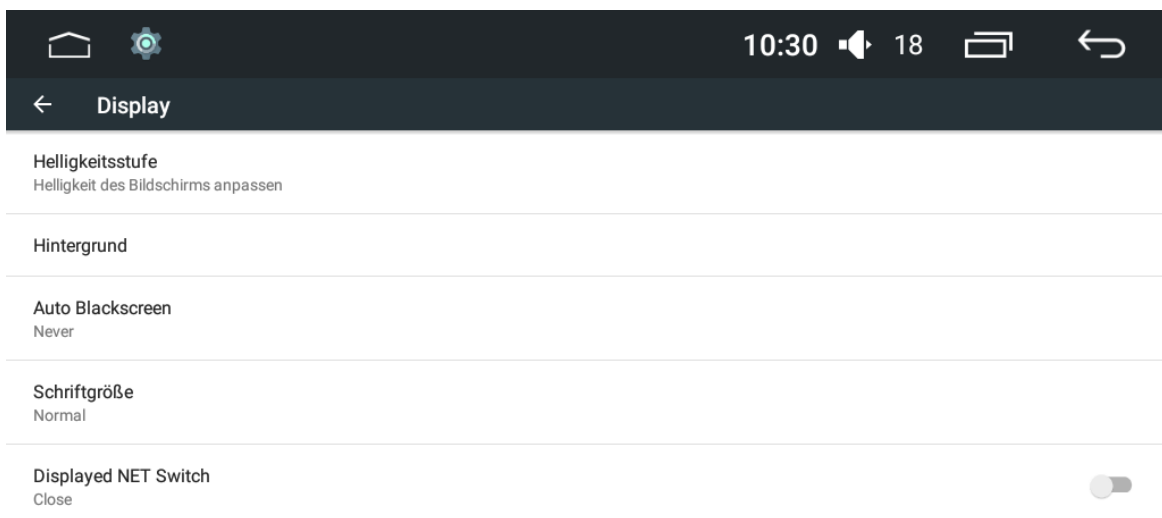

Sichern und zurücksetzen

Hinweis: Auf eigene Gefahr. Beim Zurücksetzen der Werkeinstellungen gehen die Daten des Navigationsprogrammes verloren, die ausschließlich nur von Creatone wiederhergestellt werden können.

1. Berühren Sie die Taste 
2. Berühren Sie die Taste  um Menü Einstellungen zu wählen
3. Berühren Sie die Taste Sichern & zurücksetzen
4. Geben Sie das Passwort ein: 3368
5. Wählen Sie „Auf Werkszustand zurück“ aus.
6. Bestätigen Sie den Auswahl mit Tablet zurücksetzen.
7. Anschließend wählen Sie „Alles löschen“ aus.

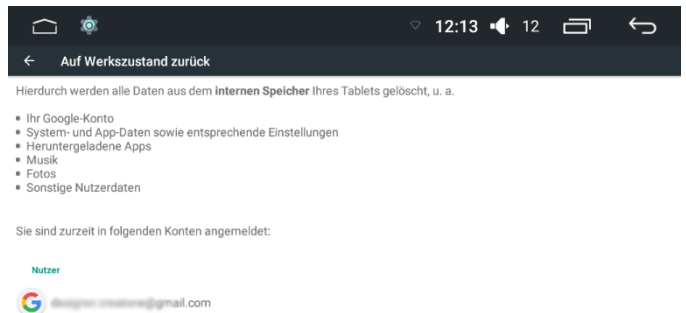
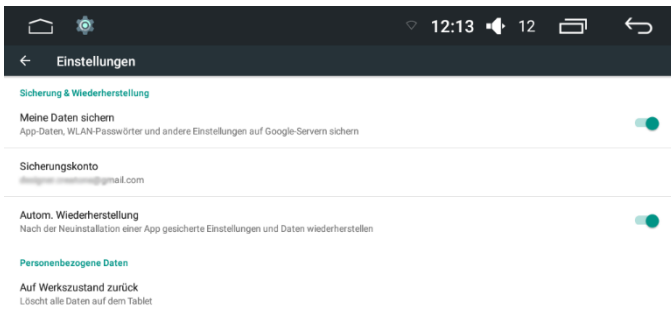
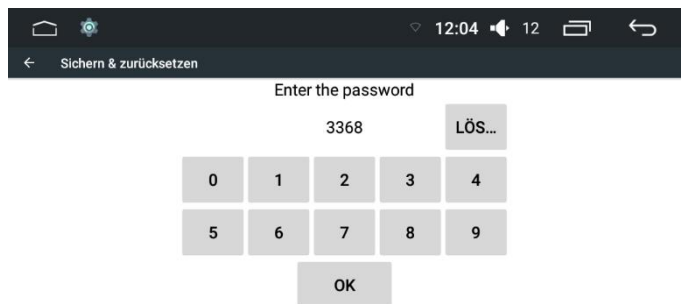
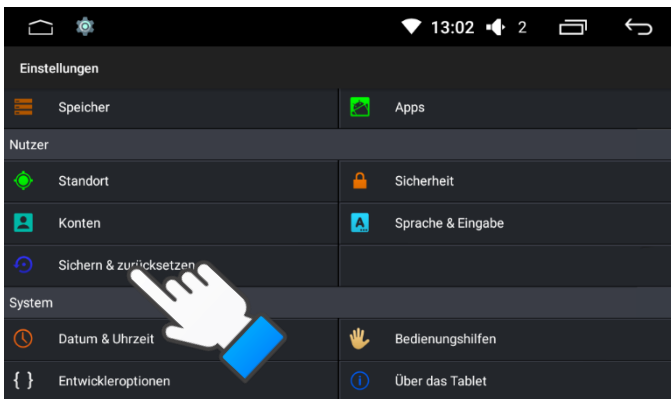

Geräteinfo

1. Einstellungen Geräteinfo
2. Hier können Sie die Software-Version einsehen

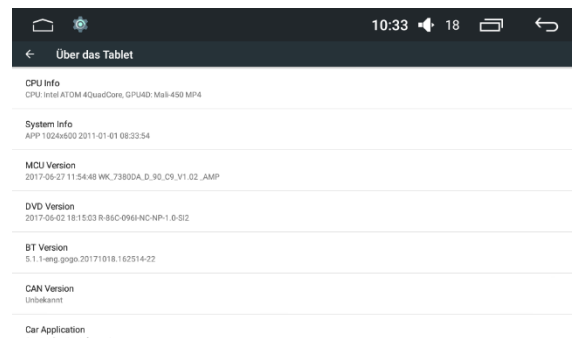
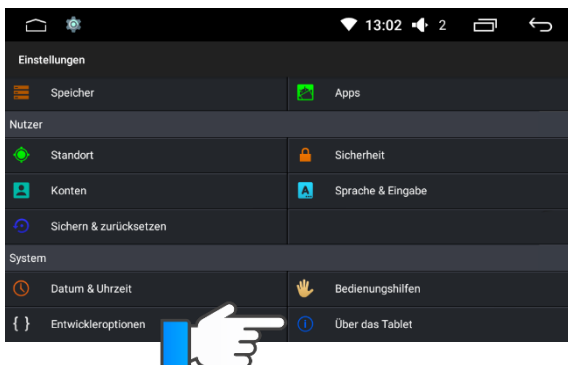

Schaltplan

Rückseite Diagramm

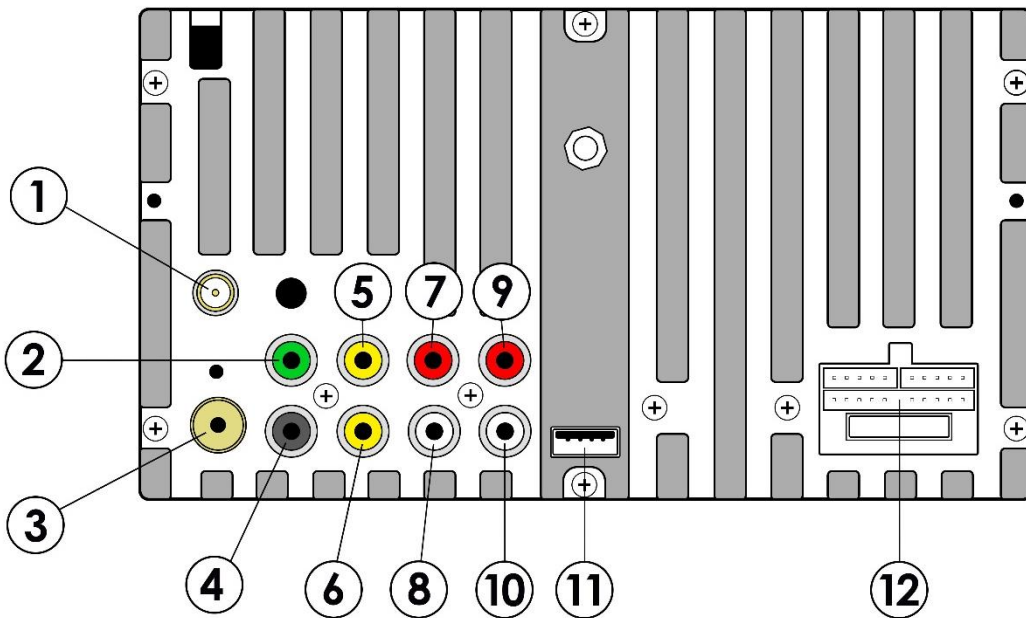

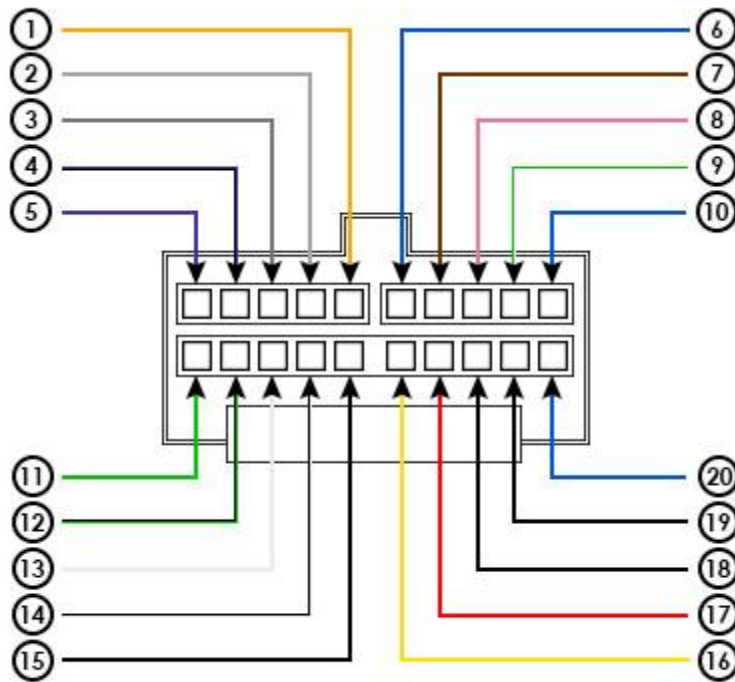

Nº	Name	Nº	Name
1	GPS Antenne	7	AUX Audio IN rechts
2	Rückfahrkamera Video IN	8	AUX Audio IN links
3	Radio Antenne	9	AUX Audio OUT rechts
4	Subwoofer OUT	10	AUX Audio OUT links
5	AUX Video IN	11	3G/USB Anschluss
6	AUX Video OUT	12	DIN-ISO Anschluss

ISO Anschluss-Kabel Diagramm

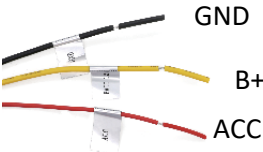

Nº	Name	Verbindungsdetailis	Nº	Name	Verbindungsdetailis
1	AMP	Verstärkeranschluss	11	RL+	Hinterer Links Lautsprecher +
2	FR-	Förderer Rechter Lautsprecher -	12	RL-	Hinterer Links Lautsprecher -
3	FR+	Förderer Rechter Lautsprecher +	13	FL+	Förderer Links Lautsprecher +
4	RR-	Hinterer Rechter Lautsprecher -	14	FL-	Förderer Links Lautsprecher -
5	RR+	Hinterer Rechter Lautsprecher +	15	GND	Masse -
6	Auto Antenna	Radioantennenverstärker	16	BATT 12V	Dauerplus
7	Handbrake	Handbremse-Kabel	17	ACC	Zündung-Plus +
8	Illuminate control	Scheinwerfer Anschluss	18	No cable	Nicht belegt
9	Car reversing	Reverse für Rückfahrkamera	19	No cable	Nicht belegt
10	Steering wheel	Lenkradfernbedienung	20	Steering wheel	Lenkradfernbedienung

Fehler	Lösung
<p>Radio geht nicht an</p>	<p>Überprüfen Sie die Verbindung von Zündungsplus (rot – ACC), Dauerplus (gelb - B+) und Masse (schwarz – GND).</p>  <p>1. ACC Kabel mit Zündungsplus verbinden 2. B+ Kabel mit Dauerplus verbinden 3. GND Kabel mit Masse verbinden</p> <p>Hinweis: die Bauform des ISO-Steckers ist genormt, dessen Belegung aber nicht. Ein einfacher Plug'n'Play Anschluss, ohne die Belegung vorher überprüft zu haben, kann zu irreparablen Schäden am Gerät und am Fahrzeug führen.</p>
<p>Rückfahrkamera geht beim Rückwärtsgang-Einlegen nicht automatisch an</p>	<p>Die Kamera ist nicht richtig angeschlossen:</p> <ul style="list-style-type: none"> ▪ Das Cinch-Kabel sollte in den Kamera In-Cinch-Eingang angeschlossen werden ▪ Das Reverse-Kabel der Rückfahrkamera wird mit dem Grün-Weiß Kabel mit losem Kabelende „REVERSE“ verbunden.  <p>Wenn die Rückfahrkamera über kein Reverse-Kabel verfügt, sollte eine andere Rückfahrkamera erworben werden (eine passende Rückfahrkamera finden Sie bei uns immer im Angebot).</p> <p>Alternativ können Sie ein Kabel vom Plus-Pol des Rückfahrlichtes bis zum Radio verlegen und mit „REVERSE“ Kabel verbinden (dies ist auch dann erforderlich, wenn die Kamera das Signal über einen Wireless Transmitter überträgt).</p>
<p>Navigation funktioniert nicht</p>	<ol style="list-style-type: none"> 1. Sollten Sie kein GPS Signal haben überprüfen Sie ob die GPS Antenne richtig angeschlossen ist. 2. Sollte das Gerät weiterhin kein GPS Signal haben, stellen Sie sicher, dass die GPS Antenne genügend Freiraum hat. 3. Wenn die GPS-Software nicht starten kann, nehmen Sie mit Kundensupport Kontakt auf: info@creatone-shop.de

<p>Einstellungen werden nicht gespeichert oder das Radio geht bei Zündung-Aus nicht automatisch aus</p>	<p>Kabel für Dauerplus und Zündungsplus sind vertauscht. Tauschen Sie die beiden Kabel einfach miteinander um.</p>
<p>Schlechter Radioempfang Hinweis: in diesem Autoradio ist einer der besten Radiochips für einen klaren guten Radioempfang verbaut.</p>	<p>Wenn der Empfang in Ihrem Fahrzeug dennoch nicht gut genug ist, empfehlen wir:</p> <ul style="list-style-type: none"> ▪ einen Antennenadapter mit Phantomeinspeisung (bei einer aktiven Antenne) oder ▪ eine leistungsstärkere Antenne einzubauen. <p>Da bei manchen Fahrzeugmodellen ein anderes Antennensystem verbaut ist, werden alle Austauschradios mit Original-Antenne einen schlechten Radioempfang haben. In diesem Fall muss die Original-Antenne gegen eine andere ausgetauscht werden. Wenn Sie unsicher sind, fragen Sie bei Ihrem Fahrzeughersteller nach.</p>
<p>Sendersuche läuft automatisch während der Fahrt</p>	<p>Das Radio ist mit einer automatischen Sendersuche bei einem schwachen Radioempfang ausgestattet. Um die automatische Sendersuche auszuschalten, schalten Sie die TA und AF Funktionen aus.</p>
<p>Keine Videoanzeige, Ton ist zu Hören</p>	<p>Handbremse-Kabel (braun BRAKE) nicht an die Handbremse (- Masse) angeschlossen ODER die Handbremse ist nicht angezogen</p>
<p>Touchscreen ist ungenau</p>	<p>Kalibrieren Sie den Touchscreen neu</p>
<p>Lenkradfernbedienung ohne Funktion</p>	<p>Hinweis: das Radio unterstützt eine Lenkradfernbedienung. Es wird immer ein Adapter mit Can-Bus Interface für Ihr Automodell benötigt. Achten Sie beim Kauf des Adapters auf den Anschluss der Lenkradfernbedienung: es sollten 2 oder 3 Kabel vorhanden sein (Key 1, Masse und evtl. Key2). Nachdem der Adapter angeschlossen wurde, müssen die Lenkradtasten noch in den Radioeinstellungen (in den Fahrzeug Anwendungen) belegt werden.</p>

Konformitätserklärung

Autoradio AMG-3030

Konformitätserklärung in Bezug auf die R&TTE-Vorschrift 1999/5/EC

Konformitätserklärung in Bezug auf die RoHS-Vorschrift 2011/65/EU

Konformitätserklärung in Bezug auf die EMV-Vorschrift 2014/35/EU

Konformitätserklärung in Bezug auf die Ökodesign-Vorschrift 1275/2008

Hersteller:

SHENZHEN SOLING INDUSTRIAL CO., LTD., Soling Industrial Park, Xikeng Village, Fumin, Guanlan Town, 518110
Shenzhen, China

Importeur/Bevollmächtigter:

CREATONE UG (haftungsbeschränkt), Alt-Moabit 42, 10555 Berlin, Deutschland

Hiermit erklärt CREATONE UG, dass sich dieser "AMG-3030" in Übereinstimmung mit den grundlegenden Anforderungen und den anderen relevanten Vorschriften mit untenstehenden Richtlinien und Verordnungen befindet.

Richtlinien	Angewandte Normen
R&TTE Richtlinie 1999/5/EC	EN 55020 :2007+A11 :2011 EN 55032 :2015 EN 55024 :2010 EN 61000-3-2 :2014 Class A EN 61000-3-3 :2013 EN 300 328 V 1.9.1 EN 301 489-1 V 1.9.2 EN 301 489-17 V 2.2.1 EN 62479 :2010 EN 62311 :2008
RoHS Richtlinie 2011/65/EU	EN 50581 :2012
EMV Richtlinie 2014/35/EU	EN 60065 :2014
Ökodesign Verordnung 1275/2008	EN 50564:2011



Dieses Symbol auf Produkten und/oder begleitenden Dokumenten bedeutet, dass elektrische und elektronische Produkte am Ende Ihrer Lebensdauer vom Hausmüll getrennt entsorgt werden müssen. Bringen Sie bitte diese Produkte für die Behandlung, Rohstoffrückgewinnung und Recycling zu den eingerichteten kommunalen Sammelstellen bzw. Wertstoffsammelhöfen, da diese Geräte kostenlos entgegennehmen. Die Ordnungsgemäße Entsorgung dieses Produkts dient dem Umweltschutz und verhindert mögliche schädliche Auswirkungen auf Mensch und Umwelt, die sich aus einer unsachgemäßen Handhabung der Geräte am Ende ihrer Lebensdauer ergeben könnten. Genauere Informationen zur nächstgelegenen Sammelstelle bzw. Recyclinghof erhalten Sie bei Ihrer Gemeindeverwaltung. Für Geschäftskunden in der Europäischen Union Bitte treten Sie mit Ihrem Händler oder Lieferanten in Kontakt, wenn Sie elektrische und elektronische Geräte entsorgen möchten. Er hält weitere Informationen für Sie bereit. Informationen zur Entsorgung in Ländern außerhalb der Europäischen Union. Dieses Symbol ist nur in der Europäischen Union gültig.

Batterieentsorgung

Im Rahmen der Batterieverordnung weisen wir Sie darauf hin, dass Sie verpflichtet sind, Batterien und Akkus in den Sondermüll, z. B. an kommunale Sammelstellen, zu entsorgen. Schadstoffe enthaltende Batterien und Akkus sind mit einer durchgestrichenen Mülltonne sowie dem entsprechenden chemischen Symbol (Hg = Quecksilber, Pb = Blei, Cd = Cadmium) gekennzeichnet.

