

AGPTEK

User Manual

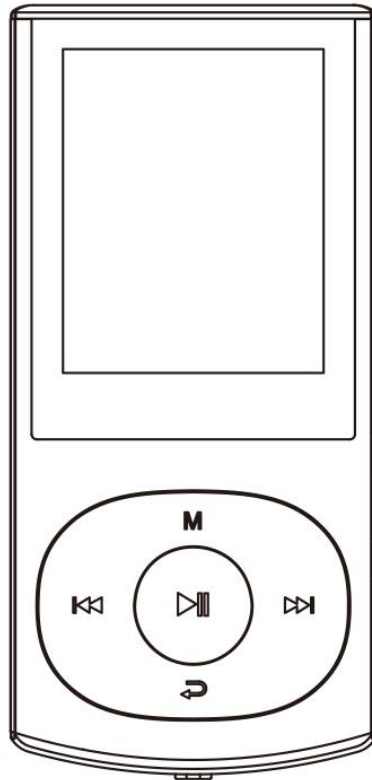

C3 Music Player

CONTENT

English	01/08
Deutsch	09/18
Español	19/27
Italiano	28/36
Français	37/46
日本語	47/54

Buttons and Controls

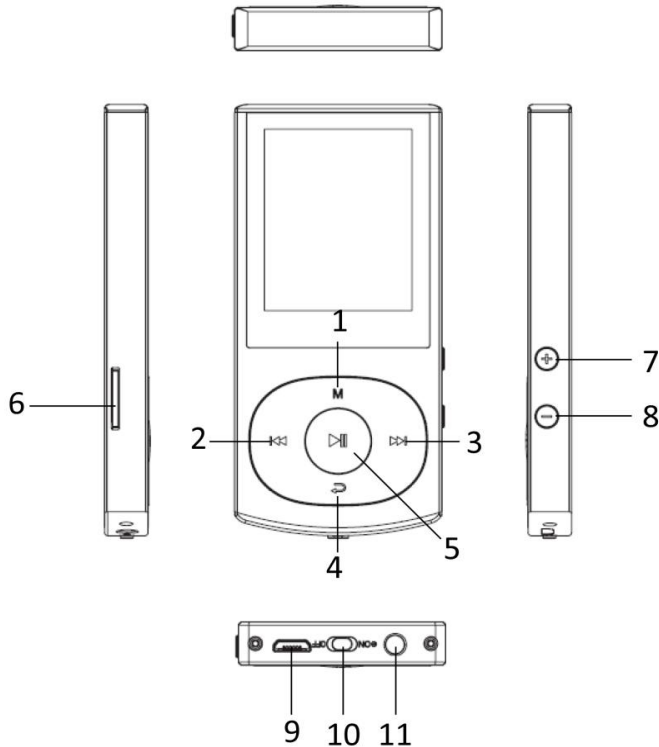

1. Move up/Menu/Screen Lock/Unlock
2. Back/Previous/Fast backward
3. Forward/Next/Fast forward
4. Move down/Back
5. Enter/Play /Pause/Power on/off
6. Micro SD card slot
7. Volume up
8. Volume down
9. USB interface
10. Power slider
11. Headphone jack

Charge the Player

1. Use 5V/500mA Charger

Plug one end of the micro USB cable into the USB port of a charger, the other end to the port on your device. After fully charged, disconnect the cable from your device by pulling it straight outward.

2. Charge by Computer

Connect the device to a running computer via included USB cable.

Note:

To prevent battery deterioration, you are supposed to charge the battery at least once every half a year or every year.

Quick Guide

1. Power On/Off:

Slide the power switch to “ON” or “OFF” position to turn on or off the player.





Long press  for 3 seconds to turn off/on the player.

Long press button M to lock/unlock the screen.

2. Home Menu:

The Home menu is the starting point of each application. There are 9 main functions on the home menu: Music/ Bluetooth/Folder View/ Settings/ Recordings / Tools/ Pictures / Now Playing(Last played)/ FM radio.

3. Choose Function:

Press the button M /  /  /  to choose its 9 different functions on main interface, and press the middle button  to enter it, and press  to go back to main interface.

Note: You can't use the “Now playing” function unless there is music/radio playing/paused in the background.

4. Listen to Music:

Plug Earphone into the jack on bottom of your device, and enter the music function the way mentioned above. Press the + / - button on the left side of the player to adjust the volume.



Import and Transfer Music

Connect the computer via the USB cable. Copy the music and other files you need to transfer in the computer, and then paste in the player, or just drag and drop the music files or folders directly when connect to computer.



Note:

Do not disconnect your player during the transferring process. If you do, the file being transferred will be damaged.

Play Your Music

Find “Music” on Home menu and press the button  to access to its function. The related list will show, including: All Songs, Resume, Artists, Albums, Genres, Playlists, Create Playlists. Choose from the menu, and press the button  to play the music.

1. Rewind/Forward



While it’s on music playing interface, hold the button  to fast forward, short press to next music file; hold the button  to rewind, short press to the previous song files. Press button  to play/pause.

2. Submenu

While it’s on music playing interface, press button M to access to the submenu.

The related list will show, including Back to Home, Play Mode, Sound Settings, Delete, Bookmarks, Add to Playlist, Remove from Playlist.

1) Play Mode

- When it’s on submenu interface, choose “Play Mode”, the related list will show, including: Play Music from, Repeat, Shuffle, Repeat Settings, then choose the shuffle and repeat mode you want.
- Repeat Settings:
 - Repeat mode (A-B): Choose the option “Replay Mode”, press button  to confirm the starting time A when A is flashing. Then press the  button to set the ending time B when B is flashing. The passage from time A to B will be repeated automatically. The icon for A-B indication will appear on the screen.
 - Replay times: Set the replay times from 1 to 10.
 - Replay intervals: Set the replay interval from 1 to 10 (seconds).
- You can also set the play mode by entering “Settings” on main interface, then enter the “Music” to choose the play mode you prefer.

2) Add to/Create/Update Playlist

- While on music playing interface, press button M to access to the submenu interface and then choose “Add to Play List”. There are 3 existing playlist for you, including “Playlist on the go [1]”, “Playlist on the go [2]” and “Playlist

- on the go [3]”. You can add the song to any one of these three as you like.
- You can create your own playlists by Media Go (for free) on your computer, and then transfer to the mp3 player.
 - To update the playlist, find “Create Playlist” in Music on the Home menu, press button  to sync playlists.

3) Bookmarks



Add bookmarks to your audio book.

- While on music/audio book playing interface, press button M to access to the submenu interface and then choose “Bookmarks”, “Add Bookmark” in turns.
- It is marked by the stopping time as “hh:mm:ss”. So next time, it will continuously play from the marking time. Maximum number of bookmarks supported by each audio file is 10.
- You can also cover the previous bookmark with new bookmark. You can find the bookmarks you saved with the option “Go to bookmark” under item “Bookmarks”, and you can delete them with the option “Delete bookmark”.

4) Resume

The player will remember where you left off last time.

Listen to FM Radio

- Find “FM radio” on main menu with the button  to enter to its function, and then a related list will show, including: Stations, Manual Tune, Auto Tune, FM recording. Insert the earphone, and then select FM frequency from 87.5 to 108.0MHz.
- While it’s on radio playing interface, press button  to switch among available stations, press M to access to its submenu which includes: Start FM Radio Recording, Save, Clear station, Auto Tune, Turner Region and FM Recording.
- As to FM recording, choose "Start FM Radio Recording", press the button  and select “yes” to save the recording file. Find the radio recordings in FM radio > FM recording. The radio recordings will also be saved in

Recording > Recordings library.

- You can choose to turn on/off the radio background in “set” on Home menu.

Bluetooth for Wireless Enjoyment

Find “Bluetooth” on Home menu and press  to access to its function.

1. Bluetooth switch control:

Choose to enable or disable Bluetooth.

2. Search for device:

Choose to search the nearby devices with its Bluetooth opened. When the Bluetooth is enabled, choose “Search for device” to search the nearby devices, then all of the devices which has opened its Bluetooth will be listed.

3. Device List:





Choose from the available devices and select to connect/disconnect. Select the device you want to connect, and then click to connect. After successfully connected, this player is ready to play music or FM radio by Bluetooth earphones, Bluetooth speaker, etc.

Note:

Please open the Bluetooth of the device at first if you want to connect with the player

Record Your Instant Thought

Find “Recordings” on the Home menu, press button  to access to its function. The related list will show, including: Start Voice Recording, Recordings Library, Record Format, Record Settings.



- Choose “Start Voice Recording” and press button  to start voice recording, press again to pause.
- Press the button  and choose yes to save the recording with button .
- Find the saved recordings in Recordings >Recordings library. Press the button M /  to select from all the recording files you have saved. Then press button  to play the recording files you saved.

- Record Format: Choose the record format between MP3/WAV(PCM).
- Record Settings: Set REC bite rate and choose AVR mode.

Note:

1. When you start recording under AVR mode, the recorder will start recording automatically if sound is detected and stop recording when no sound detected.
2. You can't record when you are using Bluetooth function.

View Pictures

- Press the button  to enter the picture function, Press the button  to browse the next or previous one, press  to return to the picture list.
- When it's on picture viewing interface, press M to access to its submenu, including: Last Played, Brightness, Backlight Timer, Slideshow Settings, Delete Picture and Create Playlist. Set according to your preference.

Note:

The device only supports pictures in JPG, BMP and GIF format.
You can't view pictures while using Bluetooth function.

Other Helpful Tools

There are five little helpers available in "Tools" application, including Calendar, Stopwatch, Alarm, EBook and Video.

- **EBook**

While it's on book reading interface, press  to enter its submenu and set your preference, including Delete, Add Bookmark, Select Page, etc.

Note: The device can only recognize the article in "txt" format.

- **Video**

The player supports AMV and AVI video format (160*128).

Personalize Your Player

Find "Settings" on main menu with the button  to enter to its function. A related list will show, including: Language, Date and Time, Display Settings, Music, Radio Background, Power off, Information, Format Device, Factory

Settings. Set according to your preference.

- Date and time setting: choose to set date, press button **⌘** to switch among year/month/day, Press button **M/↩** to adjust the value of year/month/day, press button **⏏** to save the settings. Set time under “Time setting” and adjust the time in the same way.
- Power off: Shut off the device automatically when reaches the set time.
- Set maximum volume: Find volume limit in Set>Music>Volume limit, then press button **M/↩** to adjust the maximum volume.

Note: Before formatting the device, please backup the file so as not to lose any files.

Help and Troubleshooting

● **Can't turn on the player**

- Please check whether the player is run out of power, connect the player to an adapter and try again after charging.

● **Can't charge the battery**

- Disconnect the player, and then reconnect it.

- Charge the battery under an proper temperature within the range of 5°C (41°F) to 35°C (95°F).

- Turn on the computer.

● **Can't download files from computer**

- Please confirm whether it's connected properly;

- Please check whether the storage space of the internal memory is full;

- Please check whether the USB cable is damaged.

● **Can't recognize the player when connected to the computer via USB cable.**

- Disconnect the player, wait for a few minutes, and then reconnect it.

- Disconnect the player, restart the computer, and then reconnect the player.

- Connect your player to another USB port on your computer.

- If the player has not been used for a long period of time, charge the player for about 10 minutes, after which it should start operating normally again.

Specifications

Screen	1.8 inch TFT display screen
Housing Material	Aluminum
Unit Size	90.3mm*39.8mm*8mm
Net Weight	38g
Bluetooth Version	4.0
Audio Format	MP3/WMA/OGG/APE/FLAC/WAV/AAC-LC/ACELP
Video Format	AVI/AMV
Photo Format	JPG/BMP/ GIF
E-book Format	TXT
Recording Format	MP3: 32 kbps/64 kbps/128 kbps
	PCM: 512kbps/768kbps/1024kbps/1536kbps
Interface Type	USB 2.0
Internal Memory	8GB
SD Card Expansion	Up to 128GB
Battery	220mAh rechargeable li-polymer battery
Charging Time	2 hours (5V/500mA)
OS	Windows98/ ME/ 2K/ XP/ SP2/ Vista/ Linux6.2/ Mac os 10.3

If you have any problems about this product, please feel free to contact support@agptek.com and get help from our customer service first.

Tasten

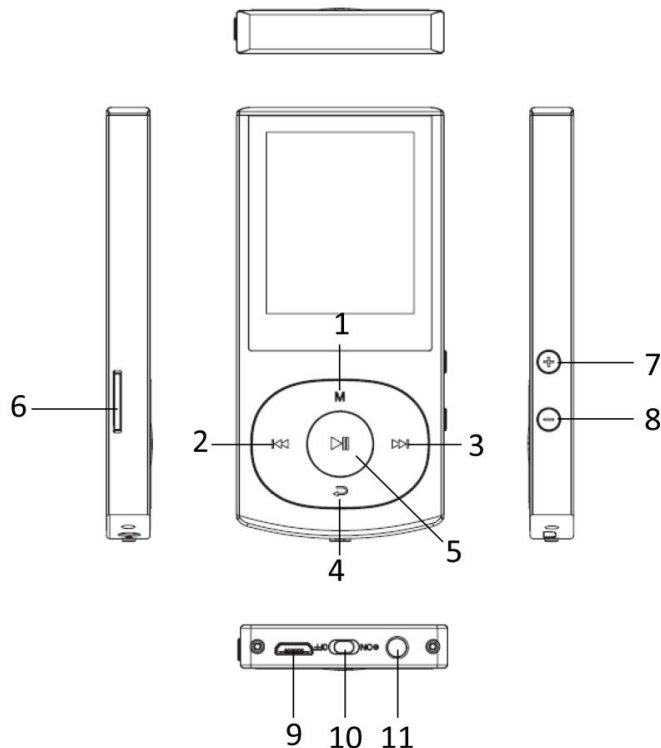

1. Nach oben / Menü /
Bildschirmsperre / Entsperren
2. Vorherig/Schneller Rücklauf
3. Nächst/Schneller Vorlauf
4. Nach Unter/Zurück
5. Bestimmen/Spielen/Pause/
Ein/Ausschalten
6. Micro SD Karte Slot
7. Volume +
8. Volume -
9. Micro-USB Anschluss
10. Netzschalter
11. Kopfhörer Jack

Aufladen

1. Mit 5V/500mA Ladegerät aufladen

Stecken Sie das Micro-USB-Kabel in den USB-Anschluss des Ladegeräts, und die andere Seite an den Anschluss Ihres Geräts. Ziehen Sie nach dem vollständigen Aufladen das Kabel von Ihrem Gerät ab, indem Sie es gerade nach außen ziehen.

2. Mit Computer aufladen

Sie können auch das Gerät aufladen. (Durch das USB-Kabel an einen laufenden Computer angeschlossen).

Hinweis:

Um die Beschädigung der Batterie zu vermeiden, sollten Sie die Batterie mindestens einmal alle ein halbes Jahr oder jedes Jahr aufladen.

Anleitung

1. Ein/Ausschalten:

Schieben Sie den Netzschalter auf die Position "ON" oder "OFF", um den Player ein- oder auszuschalten.





Halten Sie die Taste 3 Sekunden lang gedrückt, um den Player ein- oder auszuschalten.

Halten Sie die Taste M gedrückt, um den Bildschirm Sperren/Entsperren zu machen.

1. Hauptmenü:

Das Hauptmenü ist der Startpunkt jeder Anwendung. Im Hauptmenü gibt es 9 Funktionen: Musik/Bluetooth/Ordner Ansicht/Einstellungen/ Aufzeichnungen/ Werkzeuge / Bilder / Wiedergabe (zuletzt gespielt) / UKW-Radio.

2. Funktion auswählen:

Drücken Sie die M /  /  /  Tasten, um die 9 verschiedenen Funktionen der Hauptschnittstelle auszuwählen, und dann drücken Sie , um sie einzugeben. Und drücken Sie , um es zur Hauptmenü zurückzukehren.

Hinweis: Die Funktion Wiedergabe(Zuletzt gespielt) vernüftbar nicht, außer wenn die Musik/Radio im Hintergrund abspielen.

3. Musik abspielen:

Stecken Sie den Kopfhörer in die Buchse an der Unterseite Ihres Geräts und geben Sie die Musikfunktion wie oben beschrieben ein. Drücken Sie die + / - Taste auf der linken Seite des Players, um die Lautstärke einzustellen.

Datenübertragung



Verbinden Sie den Player mit dem Computer durch das USB-Kabel. Kopieren Sie die Musik und andere Dateien, die Sie auf dem Computer übertragen möchten. Dann kopieren Sie sie in den Player, wenn Sie eine Verbindung zum Computer herstellen.

Hinweis:





Trennen Sie nicht den Player, wenn die Daten aus dem Computer übertragen.

Sonst wird die Datei, die übertragen wird, beschädigt.

Musik wiedergaben

Finden Sie die "Musik" auf dem Hauptmenü und dann drücken Sie die  Taste um die Funktion einzugehen. Dann gibt es ein Untermenü: Alle Titel, Resume, Interpreten, Alben, Genres, Wiedergabelisten, Wiedergabeliste erstellen. Wählen Sie aus dem Menü und drücken Sie die  Taste, um die Musik abzuspielen.

1. Vorherig/Schneller Rücklauf;Nächst/Schneller Vorlauf



Wenn es auf der Musikwiedergabe steht, klicken Sie  /  um Previous/Nächst Lied spielen. Halten Sie  /  lange gedrückt, um schnell zurück oder schnell forward abzuspielen. Drücken Sie  , um es zur Wiedergabe / Pause machen.

2. Untermenü

Wenn es auf der Musikwiedergabe steht, drücken Sie die M Taste um die Untermenü zu gelangen.

Hier gibt es ein Untermenü: Zurück zur Hauptseite, Wiedergabemodus, Soundeinstellungen, Löschen, Lesezeichen, Zur Wiedergabeliste hinzufügen, Aus Wiedergabeliste entfernen.

1) Wiedergabemodus

- Wählen Sie "Wiedergabemodus". Das Untermenü wird angezeigt: Musikwiedergabe von..., Wiederholen, Schuffle, Wiederholungseinstellung. Und dann können Sie Shuffle- und Wiederholungsmodus auswählen.
- Wiederholungseinstellungen:
 - Wiederholungsmodus(A-B): wählen Sie Wiederholungsmodus, klicken Sie die  Taste, um die Startzeit A zu bestätigen (A blinkt). Dann klicken Sie dann auf die  Taste, um die Endzeit B einzustellen (B blinkt). Und das Audio von Zeit A bis B wird automatisch wiederholt. Das Symbol für die A-B Anzeige erscheint auf dem Bildschirm.
 - Wiederhollesung: Stellen Sie die Wiederholzeiten von 1 bis 10 ein.
 - Wiederholintervall: Stellen Sie das Wiederholintervall für 1 bis 10 Sekunden

ein.

- Sie können auch den Wiedergabemodus durch "Einstellung" > "Musik" auf dem Hauptmenü wählen, um das Wiedergabemodus auszuwählen.

2) Zur Playlist hinzufügen / erstellen / aktualisieren

- Wenn es auf der Musikwiedergabe steht, drücken Sie die M Taste um die Untermenü zu gelangen. Wählen Sie "Zur Wiedergabeliste hinzufügen", dann gibt es 3 Playliste, sind "Playlist on the go [1]", "Playlist on the go [2]" and "Playlist on the go [3]". Sie können den Song beliebig zu einem dieser drei hinzufügen.
- Sie können die anderen Wiedergabelisten von Media Go (kostenlos) auf Ihrem Computer erstellen und dann auf den MP3-Player übertragen.
- Die Wiedergabeliste aktualisieren: Suchen Sie "Wiedergabeliste erstellen" im Untermenü. Und dann drücken Sie , um Wiedergabelisten zu synchronisieren.

3) Lesezeichen



Fügen Sie Ihrem Audiobuch Lesezeichen hinzu.

- Wenn es auf der Musikwiedergabe steht, drücken Sie die M Taste um das Untermenü zu gelangen. Und dann wählen Sie "Lesezeichen", "Lesezeichen hinzufügen".
- Den Player ist durch die Endezeit als "hh: mm: ss" gekennzeichnet. Das nächste Mal schalten Sie den Player ein, spielt es also kontinuierlich ab der Markierungszeit. Maximale Anzahl der von jeder Audiodatei unterstützten Lesezeichen ist 10.
- Sie können das vorherige Lesezeichen auch mit einem neuen Lesezeichen ersetzen. Um die gespeichert Lesezeichen zu finden, können Sie mit der Option "Zu Lesezeichen wechseln" unter dem Punkt "Lesezeichen" auswählen. Und Sie können auch es durch "Lesezeichen löschen" löschen.

4)Resume

Das Gerät wird sich zurückgehen, wo Sie das letzte Mal aufgehört haben.

FM Radio hören

- Finden Sie "FM radio" im Hauptmenü, klicken Sie , um zu die Funktion zu gelangen. Dann gibt es ein Untermenü: Preset-Station, Manuelle Einstellung, Automatische Einstellung, UKW-Aufnahme. Stecken Sie den Kopfhörer ein und wählen Sie die UKW-Frequenz zwischen 87,5 und 108,0 MHz.
- Wenn es auf der Radio-Wiedergabe steht, drücken Sie  um den verfügbaren Sendern umzuschalten. Drücken Sie M Taste, um das Untermenü zu gelangen. Dann gibt es ein Untermenü: Aufnahme von UKW-Radio starten, Speichern, Preset-Station löschen ...usw.
- Wählen Sie für die FM-Aufnahme "Aufnahme von UKW-Radio starten", drücken Sie  Taste und wählen Sie "Ja", um die Aufnahmedatei zu speichern. Finden Sie die Radioaufnahmen im UKW-Radio> UKW-Aufnahme> Hauptkatalog/Kartenkatalog. Die Radioaufnahmen werden auch in der Aufzeichnungen> Aufnahme-Bibliothek gespeichert.
- Sie können wählen, ob Sie den Radiohintergrund in "Einstellung" im Hauptmenü ein- /ausschalten möchten.

Bluetooth

Finden Sie "Bluetooth" im Hauptmenü, klicken Sie , um zu die Funktion zu gelangen.

1. Bluetooth Schalter:

Wählen Sie es, um Bluetooth Funktion einzuschalten /auszuschalten.

2. Gerät suchen:

Schalten Sie bitte Bluetooth Gerät an, was Sie mit dem MP3 Player verbinden möchten. Klicken Sie dann "Gerät suchen" um Geräte in der Nähe zu suchen, dann werden alle Geräte, die Bluetooth angeschaltet aufgelistet. Wählen Sie das Gerät, was Sie anschließen möchten, dann klicken Sie  um zu verbinden. Nach das Gerät erfolgreich verbunden wird, wird es in Untermenü zurückgehen

3. Geräte List:

Wählen Sie aus den verfügbaren Geräten und drücken Sie die Taste zum Verbinden / Trennen. Wählen Sie das Gerät aus, zu dem Sie eine Verbindung herstellen möchten, und klicken Sie dann auf, um eine Verbindung herzustellen. Nach erfolgreicher Verbindung wird den Mp3 Player die Musik oder UKW-Radio über Bluetooth-Kopfhörer, Bluetooth-Lautsprecher usw. abzuspielen.





Hinweis:

Öffnen Sie bitte zuerst das Bluetooth des Geräts, wenn Sie sich mit dem Player verbinden möchten.

Aufnahme

Finden Sie "Aufzeichnungen" im Hauptmenü, klicken Sie , um zu die Funktion zu gelangen.

Dann gibt es ein Untermenü: Sprachaufnahme starten, Aufnahmebibliothek, Speicher, Aufnahme Format, Aufnahme-Einstellungen.





- Wählen Sie "Sprachaufnahme starten" und drücken Sie die  Taste, um die Sprachaufnahme zu starten. Drücken Sie diese Taste erneut, um die Wiedergabe zu pausen.
- Drücken Sie die  Taste und wählen Sie "ja" durch die  Taste, um die Aufnahmen zu speichern.
- Finden Sie die gespeicherten Aufnahmen in der Aufzeichnungen> Aufnahmebibliothek. Drücken Sie die M/ Taste, um alle aufgezeichneten Aufnahmedateien auszuwählen. Drücken Sie dann die  Taste, um die von Ihnen gespeicherten Aufnahmedateien abzuspielen.
- Aufnahme Format: Wählen Sie das Aufnahmeformat zwischen MP3 / WAV (PCM).
- Aufnahme-Einstellungen: Stellen Sie die REC-Bitrate ein und wählen Sie den AVR-Modus.

Hinweis:

1. Wenn Sie die Aufnahme im AVR-Modus starten, beginnt den Player automatisch mit der Aufnahme, wenn es ein Ton erkannt wird. Und wenn es kein Ton erkannt, wird die Aufnahme stoppt.

2. Sie können nicht aufnehmen, wenn Sie die Bluetooth-Funktion verwenden.

Bilder anzeigen

- Drücken Sie , um zu die Funktion zu gelangen. Drücken Sie die  /  Taste, um den nächsten oder vorherigen zu zeigen. Drücken Sie  Taste, um zur Bilderliste zurückzukehren.
- Wenn es sich um eine Bildbetrachtungs-Schnittstelle steht, drücken Sie M Taste, um auf das Untermenü zuzugreifen. Das Untermenü zeigt: Helligkeit, Hintergrundbeleuchtung(Timer), Diashow-Einstellungen, Bild löschen und Wiedergabeliste erstellen. Stellen Sie Ihren Wünschen entsprechend ein.

Note:

Das Gerät unterstützt nur Bilder im JPG-, BMP- und GIF-Format.

Sie können keine Bilder anzeigen, während Sie die Bluetooth-Funktion verwenden.

Werkzeuge

Finden Sie "Werkzeuge" im Hauptmenü, klicken Sie , um zu die Funktion(Kalender, Stoppuhr, Alarm, E-Buch und Video) zu gelangen.

● E-Buch

Wenn es sich um ein E-Buch-Schnittstelle steht, drücken Sie die  Taste, um das Untermenü aufzurufen. Stellen Sie die Funktion sowi: einschließlich Löschen, Lesezeichen hinzufügen, Seite auswählen usw.

Hinweis: Das Gerät kann den Artikel nur im "txt" -Format erkennen.

● Video

Der Player unterstützt das AMV- und AVI-Videoformat (160 * 128).

Einstellungen

Finden Sie "Einstellung" im Hauptmenü, klicken Sie , um zu die Funktion zu gelangen. Das Untermenü zeigt: Sprache, Datum und Uhrzeit, Displayeinstellungen, Musik, Radio Hintergrund, Power Off, Informationen, Gerät formatieren, Werkseinstellungen.

- Datums- und Uhrzeit: Wählen Sie das Datum, drücken Sie die  / 

Taste, um zwischen Jahr / Monat / Tag umzuschalten. Drücken Sie die Taste M/ ↩ , um den Wert von Jahr / Monat / Tag einzustellen. Unter "Zeiteinstellung" stellen Sie die Zeit auf die gleiche Weise ein.

- Power Off: Schalten Sie das Gerät automatisch aus, wenn die eingestellte Zeit erreicht ist.
- Lautstärkebegrenzung: Finden Sie die Funktion in Einstellung> Musik> Lautstärkebegrenzung, und drücken Sie dann die Taste M / ↩ , um die maximale Lautstärke einzustellen.

Hinweis: Bevor Sie das Gerät formatieren, sichern Sie bitte die Datei, um keine Dateien zu verlieren.

Fehler Behebung

● Der Player lässt sich nicht einschalten

- Überprüfen Sie, ob Batterie leer ist, schließen Sie den Player an einen Computer an und versuchen Sie es nach dem Laden erneut.

● Der Player kann NICHT Aufladen.

- Trennen Sie den Player mit dem Ladegerät/Computer und dann schließen Sie ihn mit diesen wieder an.

- Der Akku liegt bei einer Umgebungstemperatur im Bereich von 5° C (41 ° F) bis 35° C (95 ° F).

- Schalten Sie den Computer ein.

-Lassen Sie den Computer nicht in Ruhe- oder Ruhezustand.

● Kann NICHT mit Computer Daten übertragen.

- Stellen Sie sicher, dass es mit PC richtig angeschlossen ist;

- Bitte prüfen Sie, ob der Speicherplatz des internen Speichers voll ist;

- Bitte prüfen Sie, ob das USB-Kabel kaputt ist.

● [USB anschließen] Erscheint nicht, wenn Ihr Player an den Computer angeschlossen ist.

- Trennen ihren Player von dem PC, bitte warten Sie eine Moment. Und dann verbinden Sie die beide noch einmal.

- Wenn es noch nicht funktioniert, trennen Sie bitte den Player vom PC, starten

Sie den Computer neu und verbinden Sie wieder noch einmal den Player und Computer.

- Probieren Sie noch einmal Ihren Player mit einem anderen USB-Anschluss Ihres Computers.

- Laden Sie Ihren Player auf, wenn er längere Zeit nicht benutzt wurde. Wenn es beim Ihr Computer nicht erkannt werden, oder erscheinen das Display nicht mehr. Laden Sie bitte den Mp3 Player für ca. 10 Minuten, danach sollte er wieder normal funktionieren.

Technische Daten

Bildschirm	1.8 inch TFT Bildschirm
Gehäusematerial	Aluminum
Größe	90.3mm*39.8mm*8mm
rein Gewicht	38g
Bluetooth Version	4.0
Musik Format	MP3/WMA/OGG/APE/FLAC/WAV/AAC-LC/ACELP
Video Format	AVI/AMV
Bilder Format	JPG/BMP/ GIF
E-buch Format	TXT
Aufzeichnung Format	MP3: 32 kbps/64 kbps/128 kbps
	PCM: 512kbps/768kbps/1024kbps/1536kbps
Schnittstellentyp	USB 2.0
Interner Speicher	8GB
SD-Karte Erweiterung	Bis zum 128GB
Batterie	220mAh wiederaufladbare Li-Polymer-Batterie
Ladezeit	2 Stunden(5V/500mA)
OS System	Windows98/ ME/ 2K/ XP/ SP2/ Vista/ Linux6.2/ Mac os 10.3

Für weitere Fragen stehen wir Ihnen sehr gerne per Email zur Verfügung:
support@agptek.com

Botones y Controles

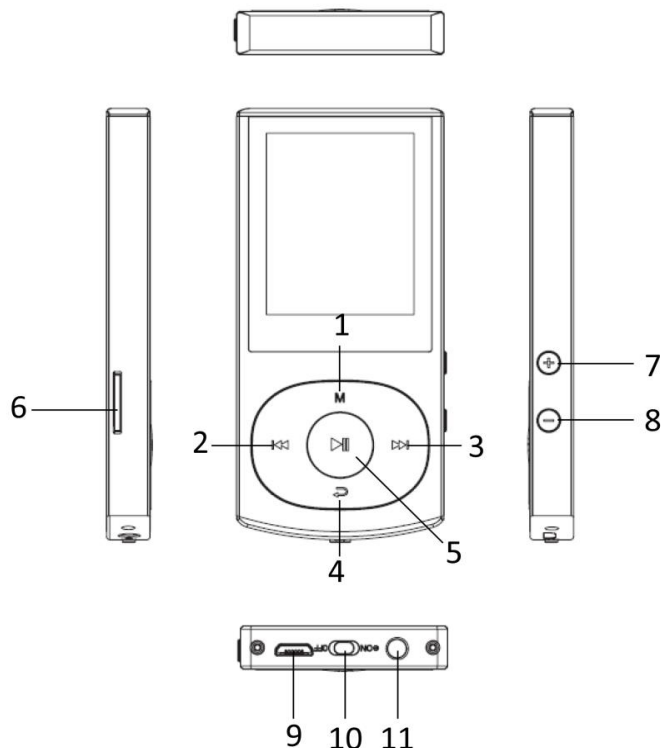

1. Mover hacia arriba/menú/
Pantalla bloqueo /desbloquear
2. Volver/Anterior/Retroceso rápido
3. Adelante/Siguiente/Avance rápido
4. Mover hacia abajo/Volver
5. Entrar/Reproducir/ Pausa/
Encendido/Apagado
6. Ranura para tarjeta
7. Volumen +
8. Volumen -
9. USB interfaz
10. Deslizador del interruptor
11. Gato del auricular

Carga al reproductor

1. Utilice el cargador 5V/500mA

Enchufe un extremo del cable micro USB en el puerto USB de un cargador, el otro extremo al puerto del dispositivo. Después de cargar completamente, desconecte el cable de su dispositivo tirando de él hacia afuera.

2. Carga por la computadora

Conecte el dispositivo a un ordenador en ejecución a través del cable USB incluido.

Nota:

Para evitar el deterioro de la batería, se supone que debe cargar la batería por lo menos una vez cada medio año o cada año.

Guía rápida

1. Encendido/Apagado:

Deslice el interruptor a la posición "ON" o "OFF" para encender o apagar el reproductor.

Mantiene pulsado durante 3 segundos para apagar/encender el reproductor.

Mantiene pulsado el botón M para bloquear/desbloquear la pantalla.

2. Menú principal:

El menú principal es el punto de partida de cada aplicación. Hay 9 funciones principales en el menú principal: Música/Bluetooth/Vista de carpeta/Ajustes/Grabar/Herramientas/Imágenes/Reproduciendo/Radio FM.

3. Elija la función:

Pulse el botón M / ↶ / ⏮ / ⏭ para elegir sus 9 funciones diferentes en la interfaz principal, y pulse el botón central para entrar en él, y pulse ⏮ para volver a la interfaz principal.

Nota: no se puede utilizar la función "Reproduciendo" a menos que haya música/reproducción de radio/pausa en el fondo.

4. Escuchar música:

Enchufe el auricular en el gato en la parte inferior de su dispositivo, e introduzca la función de la música. Presione el botón +/- en el lado izquierdo del reproductor para ajustar el volumen.

Importar y transferir música

Conecte el ordenador a través del cable USB. Copie la música y otros archivos que necesita transferir en el equipo, y luego pegar en el reproductor, o simplemente arrastrar y soltar los archivos de música o carpetas directamente cuando se conecta a la computadora.

Nota:



No desconecte el reproductor durante el proceso de transferencia. Si lo hace, el archivo que se transfiere se dañará.

Reproducir tu música

Encuentra "Música" en el menú Principal y pulsa el botón  para acceder a su función.

La lista relacionada se mostrará, incluyendo: Todas las canciones, Resume, Artistas, Álbumes, Géneros, Listas de reproducción, Crear listas de reproducción. Elija en el menú, y pulse el botón  para reproducir la música.

1. Rebobinado/ Avance rápido

Cuando está en la interfaz de reproducción de música, mantenga pulsado el botón  para avanzar rápidamente, pulse brevemente para cambiar el siguiente archivo de canción; Sostenga el botón  para rebobinar, presione brevemente para cambiar a el archivos anteriores de la canción. Pulse el botón  para reproducir/pausar.

2. Submenú



Cuando está en la interfaz de reproducción de música, pulse el botón M para acceder al submenú.

La lista relacionada se mostrará, incluyendo volver a menú principal, modo de reproducción, Ajustes de sonido, Borrar, Marcadores, Añadir a la lista de reproducción, Borrar de la lista de reproducción.

1) Modo de reproducción

-Cuando está en la interfaz del submenú, seleccione "Modo de reproducción", la lista relacionada se mostrará, incluyendo: Reproducir música de, Repetir, Aleatorio, Repetir ajustes luego elija el modo de reproducción aleatoria y repetición que desee.

-Ajustes de repetición:

-Modo de repetición (a-b): elija la opción "Modo de reproducción", presione el botón  para confirmar la hora de inicio a cuando A está parpadeando. Luego presione el botón  para ajustar la hora de finalización B cuando B parpadee. El paso del tiempo a a B se repetirá automáticamente. El icono de la indicación A-B aparecerá en la pantalla.

-Veces de repetición: ajuste los tiempos de repetición de 1 a 10.

-Intervalos de repetición: ajuste el intervalo de repetición de 1 a 10

(segundos).

-Y también puede configurar el modo de reproducción por entrar "Ajustes" en la interfaz principal, luego entrar "Música" para elegir el modo de reproducción que prefiera.

2) Agregar /Crear/Actualizar playlist

-Cuando está en la interfaz de reproducción de música, pulse el botón M para acceder a la interfaz del submenú y, a continuación, seleccione "Agregar a la lista de reproducción". Hay 3 playlist existente para usted, incluyendo "playlist en el ir [1]", "playlist en el ir [2]" y "playlist en el ir [3]". Usted puede agregar la canción a cualquiera de estos tres como usted tiene gusto.

-Usted puede crear sus propias listas de reproducción por medio Go (gratis) en su ordenador, y luego transferir al reproductor de MP3.

-Para actualizar la lista de reproducción, encontra "crear lista de reproducción" en música en el menú principal, pulse el botón  para sincronizar listas de reproducción.

3) Marcadores

Añada marcadores a su audiolibro.

- Cuando está en la interfaz de reproducción de música/audio libro, pulse el botón M para acceder a la interfaz del submenú luego seleccione "marcadores", "Agregar marcador" .
- Está marcada por el tiempo de parada como "HH: mm: SS". Así que la próxima vez, continuará reproducido desde el tiempo de marcado. El número máximo de marcadores soportados por cada archivo de audio es 10.
- También puede cubrir el marcador anterior con nuevo marcador. Puedes encontrar los marcadores que guardaste con la opción "Ir a marcador" bajo el ítem "marcadores", y puedes borrarlos con la opción "borrar marcador".



4)Resumen

El reproductor recordará donde lo dejó la última vez.

Escuchar a FM Radio

- Encontra "Radio FM" en el menú principal con el botón  para entrar a su

función, y luego una lista relacionada se mostrará, incluyendo: Presintonía, Sintonización manual, Sintonización automática, Grabación de FM. Inserte el auricular, y luego seleccione FM frecuencia de 87,5 a 108.0 MHz.

- Cuando está en la interfaz de reproducción de radio, pulse el botón  para cambiar entre las estaciones disponibles, presione el botón M para acceder a su submenú que incluye: Iniciar la grabación de radio FM, Guardar, Borrar la estación, Sintonización automática, La región de sintonización y la grabación de FM.
- En cuanto a la grabación de FM, seleccione "Iniciar grabación de radio FM", pulse el botón  y seleccione "Sí" para guardar el archivo de grabación. Encuentra las grabaciones de radio en FM radio > Grabación de FM. Las grabaciones de radio también se guardarán en la Grabación > Grabaciones de la biblioteca.
- Usted puede elegir encender/apagar el fondo de radio en "Ajustes" en el menú principal.

Bluetooth para el disfrute sin hilos

Busque "Bluetooth" en el menú principal y pulse  para acceder a su función.

1. Control del interruptor de Bluetooth:

Elija activar o desactivar Bluetooth.

2. Buscar dispositivo:

Elija buscar en los dispositivos cercanos con su Bluetooth abierto. Cuando el Bluetooth está activado, seleccione "buscar dispositivo" para buscar en los dispositivos cercanos, entonces todos los dispositivos que ha abierto su Bluetooth se enumerará.

3. Lista de dispositivos:

Elija entre los dispositivos disponibles y seleccione para conectar/desconectar. Seleccione el dispositivo que desea conectar y conectar. Después de conectado correctamente, este reproductor está listo para reproducir la música o la radio de FM por los auriculares de Bluetooth, el altavoz de Bluetooth, el etc.

Nota:



Por favor abra el Bluetooth del dispositivo al principio si usted quiere conectar con el reproductor.

Registre su pensamiento instantáneo

Busque "Grabaciones" en el menú principal, pulse el botón  para acceder a su función. La lista relacionada se mostrará, incluyendo: Iniciar grabación de voz, Biblioteca de grabaciones, Seleccionar formato, Configuración de grabación.

-Elija "Iniciar grabación de voz" y pulse el botón  para iniciar la grabación de voz, pulse de nuevo para hacer una pausa.

-Pulse el botón  y elija "Sí" para guardar la grabación con el botón.

-Buscar las grabaciones guardadas en grabaciones > grabaciones biblioteca. Pulse el botón M/  para seleccionar de todos los archivos de grabación que haya guardado. A continuación, pulse el botón  para reproducir los archivos de grabación que guardó.

-Seleccionar formato : elija el formato de grabación entre MP3/WAV (PCM).





-Configuración de grabación : Fije REC bite rate y modo del AVR.

Nota:

1. Cuando inicie la grabación bajo el modo AVR, la grabadora comenzará a grabar automáticamente si se detecta el sonido y dejará de grabar cuando no detecte ningún sonido.

2. No se puede grabar cuando se está utilizando la función Bluetooth.

Vista imagenes

- Presione el botón  para entrar en la función de la imagen, presione el botón  /  para hojear el siguiente o anterior, presione  para volver a la lista de la imagen.
- Cuando está en la interfaz de vista de imágenes, presione M para acceder a

su submenú, incluyendo: última reproducido, Brillo, Temporizador de retroiluminación, Ajustes de presentación, Borrar imagen y Crear lista de reproducción. Fije según su preferencia.

Nota:

El dispositivo sólo admite imágenes en formato JPG, BMP y GIF.

No puede ver imágenes mientras utiliza la función Bluetooth.

Otros herramientas

Hay cinco pequeños ayudantes disponibles en la aplicación "Herramientas", incluyendo Calendario, Cronómetro, Alarma, E-libro y vídeo.

● **E-libro**

Cuando está en la interfaz de lectura de libros, presione  para entrar en su submenú y ajuste su preferencia, incluyendo Borrar, Agregar marcador, Seleccionar página, etc.



Nota: el dispositivo sólo puede reconocer el artículo en formato "txt".

● **Video**

El reproductor apoya el formato video de AMV y de AVI (160 * 128).

Personaliza tu reproductor

Busque "Ajustes" en el menú principal con el botón  para entrar a su función. Se mostrará una lista relacionada, incluyendo: Idioma, Fecha y hora, Ajustes de pantalla, Música, Fondo de radio, Ajuste de apagar, Información, Dispositivo de formato, Ajustes de fábrica. Fije según su preferencia.

● Ajustes fecha y hora: elija la fecha de ajuste, presione el botón  para cambiar entre año/mes/día, presione el botón M/ para ajustar el valor del año/mes/día, presione el botón  para guardar los ajustes. Fije la hora en "Ajuste de tiempo" y ajuste la hora de la misma manera.

● Apagado: Apague el dispositivo automáticamente cuando alcanza el tiempo del ajustado.

● Ajustar el volumen máximo: Encuentre el límite de volumen en el

Ajuste > Music > límite de volumen, luego presione el botón M/ ↵ para ajustar el volumen máximo.

Nota: Antes de formatear el dispositivo, por favor, copia los archivos del reproductor para no perder ningún archivo.

Ayuda y solución de problemas

● No puede encender el reproductor

- Por favor compruebe si el reproductor se funciona fuera de la energía, conecta el reproductor con un adaptador y prueba otra vez después de cargar.

● No puede cargar la batería

-Desconecte el reproductor y vuelva a conectarlo.

-Carga bajo una temperatura apropiada dentro del rango de 5 °C (41 °F) a 35 °C (95 °F).

-Encienda el ordenador.

● No puede descargar archivos desde el ordenador

- Por favor confirme si está conectado correctamente;

- Por favor compruebe si el espacio de almacenaje de la memoria interna está lleno;

-Por favor compruebe si el cable del USB se daña.

● No puede reconocer el reproductor cuando está conectado al ordenador a través del cable USB.

-Desconecte el reproductor, espere unos minutos y vuelva a conectarlo.

-Desconecte el reproductor, reinicie el equipo luego vuelva a conectar el reproductor.

-Conecte su reproductor a otro puerto USB de su ordenador.

-Si el reproductor no se ha utilizado durante un largo período de tiempo, carga el reproductor durante unos 10 minutos, después comenzar funcionar normalmente de nuevo.

Especificaciones

Pantalla	1.8 inch TFT pantalla
Material de la cubierta	Aluminio
Dimensión	90.3mm*39.8mm*8mm
Peso	38g
Bluetooth Versión	4.0
Audio Formato	MP3/WMA/OGG/APE/FLAC/WAV/AAC-LC/ACELP
Vídeo Formato	AVI/AMV
Imagen Formato	JPG/BMP/ GIF
E-libro Formato	TXT
Grabación Formato	MP3: 32 kbps/64 kbps/128 kbps
	PCM: 512kbps/768kbps/1024kbps/1536kbps
Tipo de interfaz	USB 2.0
Memoria interna	8GB
Expansión de tarjetas SD	Hasta a 128GB
Batería	220mAh batería recargable del Li-polímero
tiempo de carga	2 horas(5V/500mA)
OS	Windows98/ ME/ 2K/ XP/ SP2/ Vista/ Linux6.2/ Mac os 10.3

Si usted tiene cualesquiera problemas sobre este producto, por favor sienta libre de entrar en contacto con support@agptek.com y de conseguir ayuda de nuestro servicio de atención al cliente primero.

Pulsanti e comandi

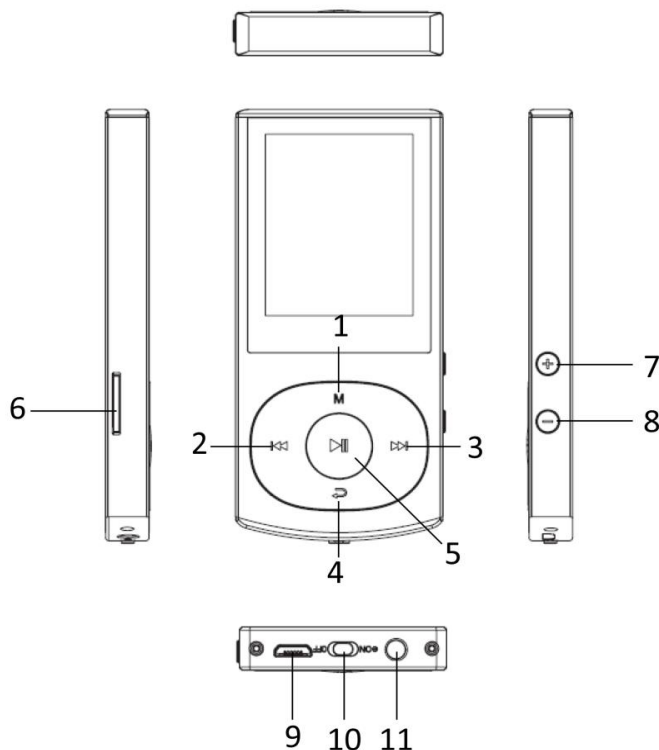

1. Spostarsi verso l'alto/Menu/Schermo Blocco/Sbloccare
2. Indietro/Precedente/Veloce indietro
3. Avanti/Successivo/avanti veloce
4. Sposta giù/indietro
5. Entrare/Riprodurre/Pause/Accensione /Spegnimento
6. Micro slot per schede SD
7. Volume in su
8. Volume giù
9. Interfaccia USB
10. Corsore di alimentazione
11. Jack per cuffie

Carica il lettore

1. Utilizzare 5V/500mA caricabatterie

Collegare un'estremità del cavo micro USB alla porta USB di un caricabatterie, l'altra estremità alla porta del dispositivo. Dopo aver completamente caricato, scollegare il cavo dal dispositivo tirandolo dritto verso l'esterno.

2. Charge dal computer

Collegare il dispositivo a un computer in esecuzione tramite il cavo USB incluso.

Nota:

Per evitare il deterioramento della batteria, si suppone di caricare la batteria almeno una volta ogni mezzo anno o ogni anno.

Guida rapida

1. Accensione/Spegnimento:

Far scorrere l'interruttore di alimentazione sulla posizione "on" o "off" per accendere o spegnere il lettore.



Premere a lungo per 3 secondi per spegnere/accendere il lettore.

Premere a lungo il tasto M per bloccare/sbloccare lo schermo.

2. Menu principale:

Il menu principale è il punto di partenza di ogni applicazione. Ci sono 9 funzioni principali nel menu principale: Musica/Bluetooth/vista cartella/Imposta/Registrazioni/Strumenti/Immagini/In riproduzione (ultima riproduzione)/Radio FM.

3. Scegliere funzione:

Premere il tasto M /  /  /  per scegliere le sue 9 diverse funzioni sull'interfaccia principale, e premere il tasto centrale per entrare e premere per tornare all'interfaccia principale.

Nota: non è possibile utilizzare la funzione "In riproduzione" a meno che non vi sia musica/radio in riproduzione/pausa in background.

4. Ascoltare la musica:

Inserire l'auricolare nella presa sul fondo del dispositivo, e inserire la funzione Music il modo di cui sopra. Premere il pulsante +/- sul lato sinistro del lettore per regolare il volume.

Importazione e trasferimento di musica

Collegare il computer tramite il cavo USB. Copiare la musica e gli altri file che è necessario trasferire nel computer, quindi incollare nel lettore, o semplicemente trascinare e rilasciare i file musicali o le cartelle direttamente quando si connette al computer.

Nota:

Non scollegare il lettore durante il processo di trasferimento. Se lo fai, il file da





trasferire sarà danneggiato.

Ascolta la tua musica

Trova "musica" nel menu principale e premi il pulsante  per accedere alla sua funzione.

L'elenco correlato mostrerà, tra cui: Tutte le canzoni, Resume, Artisti, Album, Generi, Playlist, Creare playlist. Scegliere dal menu, quindi premere il pulsante per riprodurre la musica.

1. Precedente/Succesivo

 Mentre è sull'interfaccia di riprodurre di musica, tenga il tasto  per avanzare veloce, pressa corta al file di musica seguente; tenere premuto il pulsante  per riavvolgere, premere brevemente i file di Song precedenti. Premere il tasto  per riprodurre/pausa.

2. Sottomenu



Mentre è sull'interfaccia di riproduzione musicale, premere il tasto M per accedere al sottomenu.

L'elenco correlato mostrerà, incluso: Torna al menu principale, Modalità di riproduzione, impostazioni audio, Elimina, Segnalibri, Aggiungi alla playlist, Elimina dalla playlist.

1) Modalità di riproduzione

- Quando è sull'interfaccia del sottomenu, scegliere "Modalità di riproduzione", verrà visualizzato l'elenco correlato, tra cui: riprodurre musica da, ripetere, shuffle, ripetere le impostazioni, quindi scegliere la modalità shuffle e REPEAT desiderata.

- Impostazioni di ripetizione:

- Modalità ripetizione (A-B): scegliere l'opzione "modalità riproduzione", premere il tasto  per confermare l'ora di inizio a quando a lampeggia. Quindi premere il tasto  per impostare l'ora finale b quando b lampeggia. Il passaggio dal tempo a alla B si ripete automaticamente. Sullo schermo apparirà l'icona per l'indicazione a-B.

- Volte di riproduzione: impostare i tempi di riproduzione da 1 a 10.

-Intervalli di riproduzione: impostare l'intervallo di riproduzione da 1 a 10 (secondi).

- È inoltre possibile impostare la modalità di riproduzione inserendo "Imposta" sull'interfaccia principale, quindi inserire la "musica" per scegliere la modalità di riproduzione desiderata.

2) Aggiungi a/Crea/Aggiorna playlist

- Durante l'interfaccia di riproduzione musicale, premere il tasto M per accedere all'interfaccia del sottomenu e quindi scegliere "Aggiungi alla lista di riproduzione". Ci sono 3 playlist esistenti per voi, tra cui "playlist in go [1]", "playlist in go [2]" e "playlist in go [3]". È possibile aggiungere la canzone a uno qualsiasi di questi tre come ti piace.
 - Puoi creare le tue playlist per mezzo di Media Go (gratis) sul tuo computer, e poi trasferire al lettore MP3.
 - Per aggiornare la playlist, trova "Crea playlist" in musica dal menu Home, premi il pulsante  per sincronizzare le playlist.

3) Segnalibri

Aggiungi segnalibri al tuo audiolibro.

Durante la riproduzione di musica/audio libro, premere il tasto M per accedere all'interfaccia del sottomenu e poi scegliere "Segnalibri", "Aggiungi segnalibro" a turno.



È contrassegnato dal tempo di arresto come "HH: MM: SS". Così la prossima volta, sarà continuamente giocare dal tempo di marcatura. Il numero massimo di segnalibri supportati da ogni file audio è 10.

È inoltre possibile coprire il segnalibro precedente con un nuovo segnalibro. È possibile trovare i segnalibri salvati con l'opzione "Vai al segnalibro" sotto voce "segnalibri", ed è possibile eliminarli con l'opzione "Elimina segnalibro".

4) Resume

Il lettore si ricorderà dove hai lasciato l'ultima volta.

Ascoltare radio FM

- Trovare "Radio FM" sul menu principale con il pulsante  per entrare nella sua funzione, e poi un elenco correlato mostrerà, tra cui: Preimp, Sintonia manuale, Sintonia auto, Registrazione FM. Inserire l'auricolare, quindi selezionare la frequenza FM da 87,5 a 108.0 MHz.
- Mentre è su Radio playing Interface, premere il pulsante  per passare tra le stazioni disponibili, premere M per accedere al suo sottomenu che include: avviare la registrazione radio FM, salvare, cancellare stazione, Auto Sintonia, Turner Region e registrazione FM.
- Per quanto riguarda la registrazione FM, scegliere "Avvia registrazione radio FM", premere il tasto  e selezionare "Yes" per salvare il file di registrazione. Trova le registrazioni radiofoniche in FM Radio > registrazione FM. Le registrazioni radiofoniche saranno salvate anche in registrazione > Recordings library.
- È possibile scegliere di attivare/disattivare lo sfondo della radio in "Imposta" nel menu principale.

Bluetooth per il godimento wireless

Trovare "Bluetooth" sul menu principale e premere per accedere alla sua funzione.

1. Bluetooth interruttore di controllo:

Scegliere di abilitare o disabilitare il Bluetooth.

2. Ricerca dispositivo:

Scegliere di cercare i dispositivi vicini con il suo Bluetooth aperto. Quando il Bluetooth è abilitato, scegliere "Cerca dispositivo" per cercare i dispositivi vicini, poi tutti i dispositivi che ha aperto il suo Bluetooth sarà elencato.

3. Elenco dispositivi:

Scegliere tra i dispositivi disponibili e selezionare per la connessione/disconnessione. Selezionare il dispositivo che si desidera connettere, quindi fare clic per connettersi. Dopo aver collegato con successo,





questo lettore è pronto per riprodurre musica o radio FM da auricolari Bluetooth, altoparlante Bluetooth, ecc.

Nota:

Si prega di aprire il Bluetooth del dispositivo in un primo momento se si desidera collegare con il lettore

Registra il tuo pensiero istantaneo





Trovare "Registrazioni" sul menu principale, premere il pulsante per accedere alla sua funzione. Verrà visualizzato l'elenco correlato, tra cui: Inizia registrazione vocale, raccolta registrazioni, registrazioni formato, impostazioni registrazioni.

- Scegliere "Inizia registrazione vocale" e premere il tasto  per avviare la registrazione vocale, premere nuovamente per sospendere.
- Premere il tasto  e scegliere Sì per salvare la registrazione con il tasto .
- Trovare le registrazioni salvate in registrazioni > Recordings library. Premere il tasto M/  per selezionare da tutti i file di registrazione salvati. Quindi premere il pulsante  per riprodurre i file di registrazione salvati.
- Formato record: scegliere il formato di registrazione tra MP3/WAV (PCM).
- Impostazioni record: impostare la frequenza del morso REC e scegliere la modalità AVR.

Nota:

1. Quando si avvia la registrazione in modalità AVR, il registratore avvierà automaticamente la registrazione se il suono viene rilevato e interrompe la registrazione quando non viene rilevato alcun suono.
2. Non è possibile registrare quando si utilizza la funzione Bluetooth.

Guarda le foto

- Premere il tasto  per accedere alla funzione Picture, premere il tasto /  per sfogliare il pulsante successivo o quello precedente, premere  per tornare alla lista immagini.
- Quando è sull'interfaccia di visualizzazione delle immagini, premere M per accedere al sottomenu, tra cui: Ultima riproduzione, Luminosità,

Retroilluminazione timer, Impostazioni presentazione, Elimina immagine e Crea playlist. Impostate in base alle vostre preferenze.

Nota:

Il dispositivo supporta solo le immagini in formato JPG, BMP e GIF. Non è possibile visualizzare le immagini durante l'utilizzo della funzione Bluetooth.

Altri strumenti utili

Ci sono cinque piccoli helper disponibili in "Strumenti" di applicazione, tra cui calendario, cronometro, allarme, ebook e video.

● **E-libro**

Mentre è sull'interfaccia di lettura libro, premere  per entrare nel suo sottomenu e impostare la vostra preferenza, tra cui eliminare, aggiungere segnalibro, selezionare pagina, ecc.





Nota: il dispositivo può solo riconoscere l'articolo in formato "txt".

● **Video**

Il lettore supporta il formato video AMV e AVI (160 * 128)..

Personalizza il tuo lettore

Trovare "Imposta" sul menu principale con il pulsante  per entrare nella sua funzione. Un elenco correlato mostrerà, tra cui: lingua, Data e ora, Impostazioni schermo, musica, Sfondo Radio, Spegnimento, informazioni, dispositivo di formattazione, impostazioni di fabbrica. Impostate in base alle vostre preferenze.

- Impostazione data e ora: scegliere di impostare la data, premere il pulsante  per passare tra anno/mese/giorno, premere il tasto M/  per regolare il valore di anno/mese/giorno, premere il tasto  per salvare le impostazioni. Impostare l'ora in "impostazione tempo" e regolare l'ora nello stesso modo.
- Spegnimento: spegnere automaticamente l'apparecchio quando raggiunge il tempo impostato.
- Impostare il volume massimo: trovare il limite di volume nel Imposta > Musica > Limite del volume, quindi premere il tasto M/  per regolare il

volume massimo.

Nota: prima di formattare il dispositivo, si prega di eseguire il backup del file in modo da non perdere alcun file.

Guida e risoluzione dei problemi

● **Non è possibile accendere il lettore**

-Controllare se il lettore è a corto di corrente, collegare il lettore a un adattatore e riprovare dopo la ricarica.

● **Non è possibile caricare la batteria**

-Scollegare il lettore, quindi ricollegarlo.

-Caricare la batteria sotto una temperatura adeguata all'interno della gamma di 5 °C (41 °F) a 35 °C (95 °F).

--Accendi il computer.

● **Impossibile scaricare file dal computer**

-Si prega di confermare se è collegato correttamente;

-Si prega di verificare se lo spazio di archiviazione della memoria interna è pieno;

-Si prega di verificare se il cavo USB è danneggiato..

● **Non riconosce il lettore quando è collegato al computer tramite cavo USB.**

-Scollegare il lettore, attendere qualche minuto, quindi ricollegarlo.

-Scollegare il lettore, riavviare il computer, quindi ricollegare il lettore.

-Collegare il lettore ad un'altra porta USB del computer.

-Se il lettore non è stato utilizzato per un lungo periodo di tempo, caricare il lettore per circa 10 minuti, dopodiché dovrebbe ricominciare a funzionare normalmente.

Specifiche

Schermo	1.8 inch TFT schermo
Materiale	Alluminio
Dimensioni	90.3mm*39.8mm*8mm
Peso	38g
Versione Bluetooth	4.0
Formato audio	MP3/WMA/OGG/APE/FLAC/WAV/AAC-LC/ACELP
Formato video	AVI/AMV
Formato foto	JPG/BMP/ GIF
Formato E-Book	TXT
Formato registrazione	di MP3: 32 kbps/64 kbps/128 kbps
	PCM: 512kbps/768kbps/1024kbps/1536kbps
Tipo di interfaccia	USB 2.0
Memoria interna	8GB
Espansione SD card	Up to 128GB
Batteria	220mAh batteria ricaricabile Li-polimero
Tempo di ricarica	2 ore(5V/500mA)
OS	Windows98/ ME/ 2K/ XP/ SP2/ Vista/ Linux6.2/ Mac os 10.3

Se avete qualunque problemi circa questo prodotto,ritenga prego libero di metterveli in contatto con support@agptek.com ed ottenga l'aiuto dal nostro servizio clienti in primo luogo.

Boutons et Contrôles

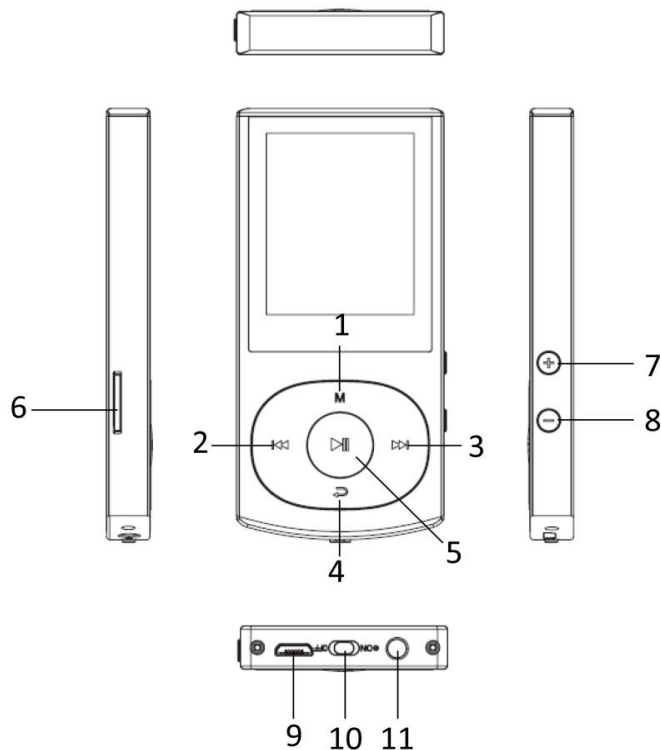

1. Sélection Haut / Menu / Verrouiller / Déverrouiller l'écran
2. Retour / Précédent / Rembobiner
3. Avancer / Suivant / Avance rapide
4. Sélection Bas/Rentrer
5. Entrer/Lire /Pause/ Mise sous tension (on) / Mise hors tension(off)
6. Slot de carte Micro SD
7. Volume +
8. Volume -
9. Port USB
10. L'interrupteur d'alimentation
11. Prise de casque

Charger le lecteur

1. Utilisez le chargeur 5V / 500mA

Branchez le mp3 sur votre chargeur avec le câble USB fourni. Quand il est complètement chargé, débranchez le câble de votre appareil .

2. Charger par ordinateur

Connectez l'appareil à un ordinateur en cours d'exécution via le câble USB fourni.

Remarque:

Pour éviter la détérioration de la batterie, vous devez charger la batterie au moins une fois tous les six mois ou tous les ans.

Guide rapide

5. Mise sous / hors tension:

Faites glisser l'interrupteur d'alimentation sur la position "ON" ou "OFF" pour allumer ou éteindre le lecteur.





Appuyez longuement sur le bouton  pendant 3 secondes pour éteindre / allumer le lecteur.

Appuyez longuement sur le bouton M pour verrouiller / déverrouiller l'écran.

6. Menu principal:

Le menu principal est le point de départ de chaque application. Il y a 9 fonctions principales dans le menu d'accueil: Musique / Bluetooth /Affiche. dossiers/ Définir / Enregistrements / Outils / Photos / Lecture en cours (Dernière lecture)/ Radio FM.

7. Choisir la fonction:

Appuyez sur le bouton M /  /  /  pour choisir ses 9 fonctions différentes sur l'interface principale, et appuyez sur le bouton central  pour l'entrer, et puis appuyez sur  pour revenir à l'interface principale.

Remarque: Vous ne pouvez pas utiliser la fonction "Lecture en cours" à moins qu'il n'y ait de musique / radio en cours de lecture / pause en arrière-plan.

8. Écouter de la musique:

Branchez les écouteurs dans la prise de casque au bas de l'appareil et entrez la fonction musicale comme indiqué ci-dessus. Appuyez sur le bouton + / - sur le côté gauche du lecteur pour régler le volume.

Télécharger et transférer la musique

Connectez à l'ordinateur via le câble USB. Copiez la musique et les autres fichiers que vous voulez transférer dans l'ordinateur, puis les collez ou faites simplement glisser et déposer les fichiers musicaux ou les dossiers directement dans le lecteur.

Remarque:





Ne déconnectez pas votre lecteur pendant le processus de transfert. Sinon, le fichier en cours de transfert sera endommagé.

Lire la musique

Trouvez "Musique" sur le menu principal et appuyez sur le bouton  pour accéder à sa fonction.

La liste associée affichera, y compris: Toutes les titres, Lecture en cours, Artistes, Albums, Genres, Playlists, Renouveler la playlist. Choisissez dans le menu et appuyez sur le bouton  pour lire la musique.

3. Rembobiner / Avance rapide

Pendant qu'il est sur l'interface de lecture musicale, maintenez le bouton  pour avancer rapidement, appuyez brièvement sur  pour la chanson suivante; Maintenez le bouton  pour rembobiner, appuyez brièvement sur  pour la chanson précédente. Appuyez sur le bouton  pour jouer /pauser.



4. Sous-menu

Pendant qu'il est sur l'interface de lecture musicale, appuyez sur le bouton M pour accéder au sous-menu.

La liste associée affichera, y compris: Retour au menu principal, Mode de lecture, Réglages du son, Supprimer, Signets, Ajouter à la playlist, Supprimer de la playlist.

5) Mode de lecture

- Quand il est sur l'interface du sous-menu, choisissez "Mode de lecture", la liste associée s'affichera, y compris: Lire la musique de ..., Répéter, Aléatoire, Paramètres de répétition, puis choisissez le mode de lecture aléatoire et de répétition que vous préférez.
- Paramètres de répétition:
 - Mode de répétition (A-B): Choisissez l'option "Mode de répétition" pour accéder à sa fonction, l'icône de A-B sera révélée sur l'interface de la lecture musicale.(A est le point de démarrage, B est le point de fin, la répétition est de

A à B). L'heure du commencement sera confirmée en appuyant sur l'icône  (B clignote), appuyez à nouveau sur le bouton  puis l'appareil rejouera (ajustez le paragraphe répété selon votre besoin).

Et puis il va répéter automatiquement. L'icône pour l'indication A-B apparaîtra sur l'écran.

Appuyez sur le bouton  pour retourner au mode normal.

- Nombre de répétitions: Réglez les temps de relecture de 1 à 10.

- Intervalle de Re-lecture: Définissez l'intervalle de relecture entre 1 et 10 (secondes).

- Vous pouvez également définir le mode de lecture en entrant "Définir" sur l'interface principale, puis entrez "Musique" pour choisir le mode de lecture que vous préférez.

6) Ajouter / Créer / Mettre à jour la liste de lecture

- Pendant qu'il est sur l'interface de lecture musicale, appuyez sur le bouton M pour accéder à l'interface du sous-menu, puis choisissez "Ajouter à la playlist". Il y a 3 listes de lecture existantes, y compris "Playlist mobile [1]", "Playlist mobile [2]" et "Playlist mobile [3]". Vous pouvez ajouter la chanson à l'une de ces trois comme vous le souhaitez.
- Vous pouvez créer vos propres listes de lecture par Media Go (gratuitement) sur votre ordinateur, puis transférer vers le lecteur mp3.
- Pour mettre à jour la liste de lecture, recherchez "Renouveler la playlist" dans Musique sur le menu principal, appuyez sur le bouton  pour synchroniser les listes de lecture.

7) Signets

Ajouter des signets à votre Livre Electronique.



- Quand il est sur l'interface de lecture musicale / Livre Electronique, appuyez sur le bouton M pour accéder à l'interface du sous-menu, puis choisissez "Signets", "Ajouter un signet" tour à tour.
- Il est marqué par le temps d'arrêt "hh:mm:ss". Donc, la prochaine fois, il reprendra le point que vous avez marqué. Le nombre maximum de signets pris en charge par chaque fichier audio est de 10.

- Vous pouvez également recouvrir le signet précédent avec un nouveau signet. Vous pouvez trouver les signets que vous avez sauvegardés avec l'option " Accéder au signet" sous la rubrique "Signets", et vous pouvez les supprimer avec l'option "Supprimer un signet".

8) Lecture en cours

Le lecteur se souviendra de l'endroit où vous étiez arrêté la dernière fois.

Écouter la radio FM

- Trouvez "Radio FM" dans le menu principal avec le bouton  pour entrer dans sa fonction, puis une liste connexe s'affichera, y compris: Présél., Réglage manuel, Réglage auto, Enregistrement FM. Insérez les écouteurs, puis sélectionnez la fréquence FM comprise entre 87,5 et 108,0 MHz.
- Pendant qu'il est sur l'interface de lecture radio, appuyez sur le bouton  pour basculer entre les stations disponibles, appuyez sur M pour accéder à son sous-menu qui comprend: Démarrer l'enreg. radio FM, Conservation , Effacer présélection, Réglage auto, Plage Fréquences, et Enregistrement FM.
- Pour l'enregistrement FM, choisissez " Démarrer l'enreg. radio FM ", appuyez sur le bouton  et sélectionnez "Oui" pour enregistrer le fichier d'enregistrement. Trouver les enregistrements radio dans la Radio FM > Enregistrement FM. Les enregistrements radio seront également enregistrés dans Enregistrement > Bibliothèque d'enreg.
- Vous pouvez choisir d'activer / désactiver Radio background dans "Définir" sur le menu principal.

Bluetooth pour le plaisir sans fil

Trouvez "Bluetooth" sur le menu principal et appuyez sur  pour accéder à sa fonction.

4. Contrôle du switch Bluetooth:

Choisissez d'activer(on) ou de désactiver(off) Bluetooth.

5. Rechercher un appareil:

Choisissez de rechercher les appareils à proximité avec son Bluetooth ouvert.

Lorsque le Bluetooth est activé, choisissez " Rechercher un appareil " pour rechercher les appareils à proximité, puis tous les appareils qui ont ouvert leur Bluetooth seront listés.

6. Liste des appareils:





Choisissez parmi les périphériques disponibles et sélectionnez pour connecter / déconnecter. Sélectionnez l'appareil que vous souhaitez connecter, puis cliquez pour vous connecter. Une fois connecté avec succès, ce lecteur est prêt à écouter de la musique ou de la radio FM via des écouteurs Bluetooth, un haut-parleur Bluetooth, etc.

Remarque:

Veillez d'abord ouvrir le Bluetooth de l'appareil si vous voulez le connecter avec le lecteur

Enregistrer votre pensée instantanée



Trouver "Enregistrements" dans le menu principal, appuyez sur le bouton  pour accéder à sa fonction. La liste associée affichera, y compris: Démarrer l'enregistrement vocal, Bibliothèque d'enreg., Stockage, Enreg Format, Config d'Enreg.

- Choisissez "Démarrer l'enregistrement vocal" et appuyez sur le bouton  pour démarrer l'enregistrement vocal, appuyez à nouveau pour pauser.
- Appuyez sur le bouton  et choisissez Oui pour enregistrer l'enregistrement avec le bouton .
- Trouvez les enregistrements sauvegardés dans Enregistrements > Bibliothèque Enregistrements. Appuyez sur le bouton M /  pour sélectionner parmi tous les fichiers d'enregistrement que vous avez enregistrés. Appuyez ensuite sur le bouton  pour lire les fichiers d'enregistrement que vous avez enregistrés.
- Format d'Enreg: Choisissez le format d'enregistrement entre MP3 / WAV (PCM).
- Config d'Enreg: Réglez le Débit binaire d'enregistrement et choisissez le mode AVR.

Remarque:

1. Lorsque vous commencez l'enregistrement en mode AVR, l'enregistreur commencera à enregistrer automatiquement si un son est détecté et arrêtera l'enregistrement si aucun son n'est détecté.
2. Vous ne pouvez pas enregistrer lorsque vous utilisez la fonction Bluetooth.

Voir les photos

- Appuyez sur le bouton  pour entrer dans la fonction d'image, appuyez sur le bouton  pour parcourir le suivant ou le précédent, appuyez sur  pour revenir à la liste des photos.
- Quand il est sur l'interface de visualisation d'image, appuyez sur M pour accéder à son sous-menu, y compris: Luminosité, Prog. de rétroéclairage, réglages du diaporama, supprimer l'image et Renouveler la playlist. Réglez selon vos préférences.

Remarque:

L'appareil prend uniquement en charge les images au format JPG, BMP et GIF. Vous ne pouvez pas afficher les images lorsque vous utilisez la fonction Bluetooth.

Autres outils utiles

Il y a cinq petites aides disponibles dans l'application "Outils", y compris Calendrier, Chronomètre, Réveil, Livre Electronique et Vidéo.

● Livre Electronique

Pendant qu'il est sur l'interface de lecture de livre, appuyez sur  pour entrer dans son sous-menu et définir vos préférences, y compris Supprimer un signet, Ajouter un signet, Sélectionner nombre page, etc.





Remarque: L'appareil ne peut reconnaître que l'article au format "txt".

● Vidéo

Le lecteur prend en charge le format vidéo AMV et AVI (160 * 128).

Personnalisez votre lecteur

Trouver "Définir" sur le menu principal avec le bouton  pour entrer dans sa fonction. Une liste associée affichera, y compris: Language/Langue, Date et heure, Réglages de l'affichage, Musique, Radio background, Set off, Informations, Format périphérique, Réglages d'usine. Réglez selon vos préférences.

- Date et heure: choisissez de régler la date, appuyez sur le bouton  pour changer l'année / mois / jour, appuyez sur le bouton M /  pour ajuster la valeur de l'année / mois / jour, appuyez sur le bouton  pour enregistrer les paramètres. Réglez l'heure sous "Réglage de l'heure" et réglez la date de la même manière.
- Set off: Éteignez l'appareil automatiquement lorsqu'il atteint l'heure définie.
- Régler le volume maximum: Trouvez la limite de volume dans Définir >Musique>Limite de volume , puis appuyez sur la touche M /  pour régler le volume maximum.

Remarque: Avant de formater l'appareil, veuillez sauvegarder le fichier afin de ne perdre aucun fichier.

Aide et dépannage

● Impossible d'allumer le lecteur

- Veuillez vérifier si la batterie est faible, connectez le lecteur à un chargeur et réessayez après la charge.

● Impossible de charger la batterie

- Débranchez le lecteur, puis reconnectez-le.

- Chargez la batterie à une température appropriée comprise entre 5 °C (41 °F) et 35 °C (95 °F).

- Allumer l'ordinateur.

● Impossible de télécharger des fichiers de l'ordinateur

- Veuillez vérifier si la connexion est correcte;

- Veuillez vérifier si l'espace de stockage de la mémoire interne est plein;
- Veuillez vérifier si le câble USB est endommagé.
- **Impossible de reconnaître le lecteur lorsqu'il est connecté à l'ordinateur via un câble USB**
 - Débranchez le lecteur, attendez quelques minutes, puis reconnectez-le.
 - Déconnectez le lecteur, redémarrez l'ordinateur, puis reconnectez le lecteur.
 - Connectez votre lecteur à un autre port USB de votre ordinateur.
 - Si le lecteur n'a pas été utilisé pendant une longue période, chargez le lecteur pendant environ 10 minutes, après il devrait recommencer à fonctionner normalement.

Spécifications

Écran	1.8 pouces TFT écran d'affichage
Matériau du boîtier	Aluminium
Taille de l'unité	90.3mm*39.8mm*8mm
Poids net	38g
Version Bluetooth	4.0
Format Audio	MP3/WMA/OGG/APE/FLAC/WAV/AAC-LC/ACELP
Format Vidéo	AVI/AMV
Format Photo	JPG/BMP/ GIF
Format Livre Electronique	TXT
Format d'enregistrement	MP3: 32 kbps/64 kbps/128 kbps
	PCM: 512kbps/768kbps/1024kbps/1536kbps
Type d'interface	USB 2.0
Mémoire interne	8Go
Extension de carte SD	jusqu'à 128 Go
Batterie	Batterie lithium-polymère rechargeable 220mAh
Temps de charge	2 heures (5V/500mA)
OS	Windows98/ ME/ 2K/ XP/ SP2/ Vista/ Linux6.2/ Mac os 10.3

Si vous avez des problèmes avec ce produit, n'hésitez pas à contacter support@agptek.com et demandez d'abord l'aide de notre service clientèle.

各部名称

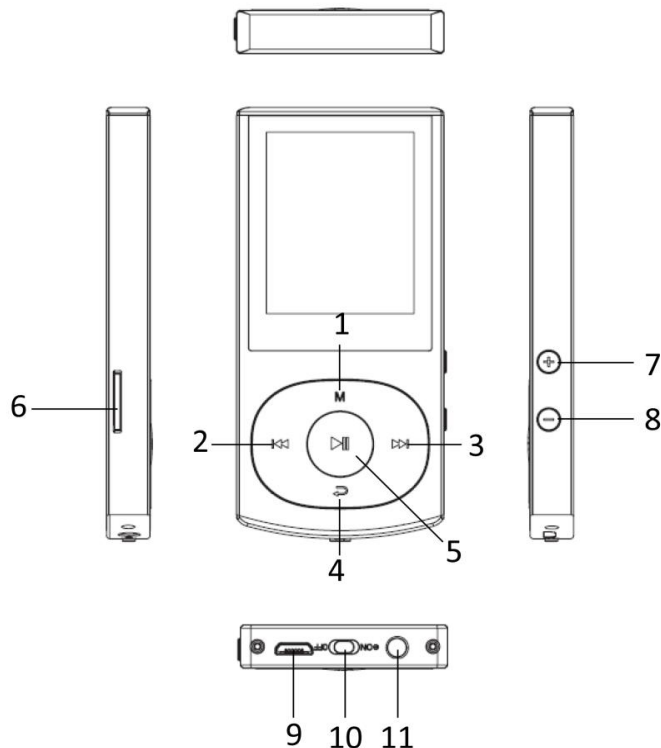

1. 上の選択肢/メニュー/スクリーンロック/ロック解け
2. 戻る/前の曲/巻き戻し
3. 次の曲/早送り
4. 下の選択肢/戻る
5. 確認/再生/一時停止/電源のオン/オフ
6. マイクロ SD カード端子
7. 音量上げ
8. 音量下げ
9. USB 端子
10. 電源スイッチ
11. イヤホンジャック

充電について

1. 充電について（二つの方法があります）：

①パソコンに接続して充電できます。

②5V 500mA USB 充電器を使用して充電できます。（別売）

ご注意:

バッテリーの劣化を防ぐため、本機を半年ごとに 1 回充電してください。

基本特徴

1. 電源オン/オフ:

電源スイッチ：左の方向(ON)へずらすと、本機は起動になります。右の方向(OFF)の方向にずらすと、本機はオフになります。

▶️ ボタンを 3 秒長押しすると、本機をオン/オフにします。

M ボタンを長押しすると、スクリーンをロック/ロック解けにします。

2. ホームメニュー:

ホームメニューには 9 つ機能間に選択できます。音楽/ Bluetooth/ フォルダビュー/ 設定/ 録音/ ツール/ 画像/ 再生中(直前に再生した曲)/ FM ラジオです。

3. 機能間の選択:

M / ⇨ / ⏪ / ⏩ ボタンを押すより、9 つ機能間に選択できます。⏪ ボタンを押してその機能に入ります。⇨ ボタンを押してから、⏩ ボタンを 2 回押してホームメニューに戻ります。
ご注意：バックグラウンドで音楽・ラジオの再生/一時停止のみの場合は、「再生中」機能は対応しています。

4. 音量調整:

イヤホンの本機底部のイヤホンジャックに差し込み、音楽機能に入ります。本機の右側にある +/- ボタンを押して、音量調整は可能です。

音楽転送

USB ケーブルでパソコンと接続します。コピー&ペーストの方法で本器へ音楽ファイルを直接転送可能です。

ご注意:

ファイルを破損しないように、転送中に本器を取り外さないでください。

音楽

ホームメニューで「音楽」を見つけて、⏪ ボタンを押してその機能に入ります。すべての曲、記憶再生(Resume)、アーティスト、アルバム、ジャンル、プレイリスト、再生リストを作ります等の選択肢があります。⏪ ボタンを押すより音楽を再生します。

1. 巻き戻し/早送り

音楽再生画面で、⏮ボタンを短く押すより次の曲に移し、⏮ボタンを長押しより早送りとなります。⏮ボタンを短く押すより前の曲に移し、⏮ボタンを長押しより巻き戻しとなります。⏮ボタンを押して再生/一時停止します。

2. サブメニュー

音楽再生画面で、M ボタンを押してサブメニューに入ります。「ホームに戻る」、「再生モード」、「サウンド設定」、「削除」、「ブックマーク」、「プレイリストに追加」、「プレイリストから削除」などの選択肢が表示されます。

1) 再生モード

- サブメニュー画面で「再生モード」を選択する場合は、次から音楽を再生、リピート、シャッフル、リピート設定等の選択肢があります。
- リピート設定：
 - リピートモード (A-B) : "リピートモード"を選択し、⏮ボタンを押して開始時間 A を確定します (A が点滅している)。⏮ボタンをもう一度押して終了時間 B を確定します。(B が点滅している) 時間 A から時間 B は自動的に繰り返されます。A-B 表示のアイコンが画面に表示されます。
 - 再読回数の設定: 再読回数を 1 から 10 に設定できます。
 - 再読間隔: 再読間隔を 1 から 10 (秒) に設定できます。
- ホームメニューで「設定」機能に入り、「音楽」を見つけて、「リピート」でお好きな再生モードを選択できます。

2) 再生リストに追加/作成/更新する

- 音楽再生画面で、M ボタンを押してサブメニューに入ります、「プレイリストに追加」を選択します。"プレイリスト・オン・ゴー[1]"、"プレイリスト・オン・ゴー[2]"と"プレイリスト・オン・ゴー[3]"があります。お好きな曲を三つのプレイリストに追加できます。
- パソコンで Media Go (無料) で自分の再生リストを作成後、本機へ直接転送できます。
- プレイリストを更新するには、ホームメニューの「音楽」で「再生リストを作ります」を見つけて、⏮ボタンを押して再生リストを同期させます。



3) ブックマーク

- 音楽/オーディオブック再生画面で、M ボタンを押してサブメニューに入ります。「ブックマーク」を見つけて、「ブックマークを追加」を選択します。
- 停止時間は "hh : mm : ss"と表示されます。次回は「ブックマークに移動」で検索し、マークされた時間から再生されます。各オーディオファイルでサポートされているブックマークの上限は 10 個です。
- 新しいブックマークで前のブックマークをカバーすることもできます。「ブックマークの削除」でブックマークを削除できます。

4) Resume (記憶再生)

本器は記憶再生機能に付きます。今再生している曲やオーディオファイルに戻ります。

FM ラジオ

- ホームメニューで「FM ラジオ」を見つけて、ボタンを押して、その機能に入ります。「プリセット」、「手動チューニング」、「自動チューニング」、「FM 録音」などの選択肢があります。イヤホンを接続して、76.0 ~ 90.0MHz の FM 周波数を選択します。
- FM ラジオ再生画面で、ボタンを押すより、利用可能な放送局に切り替えます。「M」ボタンをクリックしてサブメニューに入ります。「FM ラジオ録音を開始」「プリセットに保存」「プリセットにクリア」「自動チューニング」「周波数範囲」等を選択できます。
- 「FM ラジオ録音を開始」を選択し、録音開始となります。ボタンを押して「はい」を選択して、録音ファイルを保存します。FM 録音で保存された録音ファイルを検索できます。または「録音」>「録音ライブラリー」にも保存されます。
- ホームメニューの「設定」で「ラジオのバックグラウンド」をオン/オフにすることができます。

Bluetooth

ホームメニューで「Bluetooth」を見つけて、ボタンを押して、その機能に入ります。

1. Bluetooth スイッチ:

Bluetooth オン/オフを選択できます。

2. デバイス検索:

Bluetoothを開いた後、Bluetoothが有効の場合は、「デバイスの検索」を選択してから、近くの利用可能なデバイスがリストされます。

3. デバイスリスト:





使用可能なデバイスから接続/切断を選択します。接続が成功すると、本器はBluetoothイヤホンやBluetoothスピーカーなどで音楽やFMラジオを再生できています。

ご注意:

本機と接続したい場合は、まず本機の「Bluetooth」機能を開いてください。

録音

ホームメニューで「録音」を見つけて、ボタンを押して、その機能に入ります。「音声録音を開始」、「録音ライブラリ」、「ストレージ」（カードが挿入されている場合のみ）、「録音フォーマット」、「録音設置」から選択できます。

- 「音声録音を開始」を選択して、ボタンを押すと音声録音が開始し、もう一度押すと一時停止します。
- ボタンを押してから、ボタンで[はい]を選択すると、録音が保存されます。
- [録音]> [録音ライブラリ]で保存された録音を探します。M / ボタンを押して、保存したすべての録音ファイルから選択できます。次に、ボタンを押して保存した録音ファイルを再生します。
- 録音形式: MP3/WAV(PCM).
- 録音設定: 録音ビット/曲毎再生 AVR モード間に選択できます。

ご注意:

1. サウンドが検出された場合は本機が録音を自動的に開始し、サウンドが検出されない場合は録音を停止します。
2. Bluetooth機能が有効の場合は録音できません。

画像

- ホームメニューで「画像」を見つけて、ボタンを押して、その機能に入ります。/ 

押すより次の画像/前の画像に選択できます、↩を押すと画像リストに戻ります。

- 画像表示画面で、M ボタンを押してサブメニューに入ります、直前に再生した曲、ブライドネス、バックライトタイマー、スライドショーの設定、画像を削除、再生リストを作ります等の選択肢があります。

ご注意:

- 1.本器は、JPG、BMP、GIF 形式の画像のみをサポートしています。
- 2.Bluetooth 機能が有効の場合は画像機能に効きません。

ツール

ホームメニューで「ツール」を見つけて、▶▶ボタンを押してその機能に入ります。「カレンダー」、「アラーム」、「ストップウォッチ」、「電子ブック」、「動画」等の選択肢があります。

● **電子ブック**

電子ブック画面で、▶▶ボタンを押して、サブメニューに入ります。「再生設定」、「電子ブックを削除」、「ブックマークを選択」、「ブックマークを削除」、「ブックマークを追加」、「ページ選択」等の選択肢があります。

ご注意: 本機は「txt」形式のみをサポートします。

● **動画**

本器は AMV と AVI ビデオフォーマットのみ（160*128）に対応しています。

設定

ホームメニューで「設定」を見つけて、▶▶ボタンを押して、その機能に入ります。Language/言語、日時、表示設定、音楽、ラジオのバックグラウンド、電源設定、情報、デバイスをフォーマット、工場出荷時設定などの選択肢があります。

- **日時:** 「日付の設定」: ▶▶ボタンを押すより、DD/MM/YY 間に選択します、↩ボタン/M ボタンを押すより DD/MM/YY の値を調整可能です。▶▶ボタンを押して設定を保存します。「時刻の設定」: ▶▶ボタンを押すより、HH/MM/AM(PM)間に選択します。↩ボタン/M ボタンを押すより、HH/MM の値を調整可能です。▶▶ボタンを押して設定を保存します。
- **電源設定:** Power off/スリープタイマーを設定等の選択肢があります。

- 最大音量の設定：「設定」>「音楽」>「音量制限」を見つけてから、M ボタン / ⇨ ボタンを押すより音量を調整可能です。

ご注意： デバイスをフォーマットする前に、ファイルを紛失しないように、ファイルをバックアップしてください。

故障排除

● 電源が入りません

- 電源スイッチを「ON」側にスライドかどうかをご確認ください。本機をアダプタに接続し、充電後にもう一度お試しください。

● 充電できません

- ケーブルを取り外して、再度接続してください。
- 5℃～35℃の温度範囲でバッテリーを充電してください。
- パソコンの電源を入れてください。

● パソコンからファイルをダウンロードできません

- 正しく接続されているかどうか確認してください。
- 内蔵容量がいっぱいかどうか確認してください。
- USB ケーブルが破損していないか確認してください。

● パソコンに認識されません

- 本機を取り外して、数分間待ってから、再度接続してください。
- 本機を取り外し、パソコンを再起動して、本機を再接続します。
- 本機を他の USB ケーブルでパソコンと接続します。
- 長時間使用していない場合は、約 10 分間充電してください。その後、正常に動作する可能性があります。

仕様

スクリーン	1.8 inch TFT スクリーン
本体材質	アルミニウム
本体サイズ	90.3mm*39.8mm*8mm
重さ	38g
Bluetooth	4.0
オーディオフォーマット	MP3/WMA/OGG/APE/FLAC/WAV/AAC-LC/ACE LP
ビデオフォーマット	AVI/AMV
画像フォーマット	JPG/BMP/ GIF
電子ブックフォーマット	TXT
録音フォーマット	MP3: 32 kbps/64 kbps/128 kbps
	PCM: 512kbps/768kbps/1024kbps/1536kbps
USB 端子	USB 2.0
内臓容量	8GB
SD カード	最大 128GB
バッテリー	220mAh 充電式リチウムポリマー電池
充電時間	2 時間(5V/500mA)
OS	Windows98/ ME/ 2K/ XP/ SP2/ Vista/ Linux6.2/ Mac os 10.3

本製品についてのご質問は、support@agptek.com までお気軽にお問い合わせください。