

Bedienungsanleitung

spring-time[®] 400



Thema	Seite
Lieferumfang / Verpackung	3
Allgemeine Hinweise	3
Bildliche Darstellung	4
Wichtige Vorsichtsmaßnahmen	5
Elektromagnetische Felder	6
Vorfilterwechsel	6
Reparatur / Reinigung / Netzkabel	6
Komponenten zur Wasserreinigung	7
Display	7
Wasserreinigung	8
Desinfektion	8 - 9
Entkalkung	10 - 11
Vorfilterwechsel	11 - 12
Funktionsstörungen	13
Garantie	13 - 14
Technische Daten	14
Ihre Eintragungen/ Vorfilterwechsel	15

Liebe Kundin, lieber Kunde!

Herzlichen Glückwunsch!

Mit dem Kauf des Wasserreinigungsgerätes **aqua living® spring-time® 400** haben Sie sich für ein qualitativ hochwertiges Gerät entschieden.

Ihr Gerät zeichnet sich durch einfache Bedienung, Langlebigkeit, Zuverlässigkeit und hohe Reinigungsleistung aus.

Die hohe Reinigungsleistung wird mit erstklassigen Filtern und der feinsten Membran, der Umkehrosmose, erreicht.

Ob Sie Ihr frisch gereinigtes Wasser zum Trinken, zum Kaffee- oder Teegenuss oder zur Speisezubereitung verwenden, der hohe Reinheitsgrad des Wassers und der einzigartige Geschmack werden Sie überzeugen.

Wir wünschen Ihnen viel Freude mit Ihrem neuen Wasserreinigungsgerät!

Ihr Aqua Living Team



Nehmen Sie das Gerät aus der Verpackung und überprüfen Sie dabei den kompletten Lieferumfang.

Bewahren Sie vorsorglich den Karton samt Innenverpackung auf.

Bei sichtbaren Transportschäden darf das Gerät nicht in Betrieb genommen werden. Setzen Sie sich in diesem Fall bitte innerhalb von 3 Tagen mit Ihrem Händler in Verbindung.

Achten Sie darauf, dass die Verpackungsfolie nicht in die Hände von Kindern gelangt.

Achtung:
Erstickungsgefahr!

Lieferumfang:

- Gerät **aqua living® spring-time® 400**
- Wassertank
- Tropfschale
- Abtropfblech
- Bedienungsanleitung
- Garantie-Urkunde
- Garantie-Karte

Lesen Sie die Bedienungsanleitung sorgfältig durch und bewahren Sie diese auf.

Bevor Sie das Gerät ans Netz anschließen, prüfen Sie, ob die Netzspannung auf dem Typenschild mit der örtlichen Netzspannung übereinstimmt.

Stellen Sie das Gerät auf eine ebene und feste Oberfläche.

Lassen Sie das eingeschaltete Gerät nicht unbeaufsichtigt.

Dieses Gerät ist ausschließlich für die Filtration von kaltem Leitungswasser in Wohnbereichen geeignet.

Dieses Gerät wird Benutzern (einschließlich Kindern) mit physischen, sensorischen oder psychischen Beeinträchtigungen bzw. ohne jegliche Erfahrung oder Vorwissen nur dann zum Gebrauch empfohlen, wenn eine gründliche Anleitung zur Benutzung durch urteilsfähige Personen sicher gestellt ist.

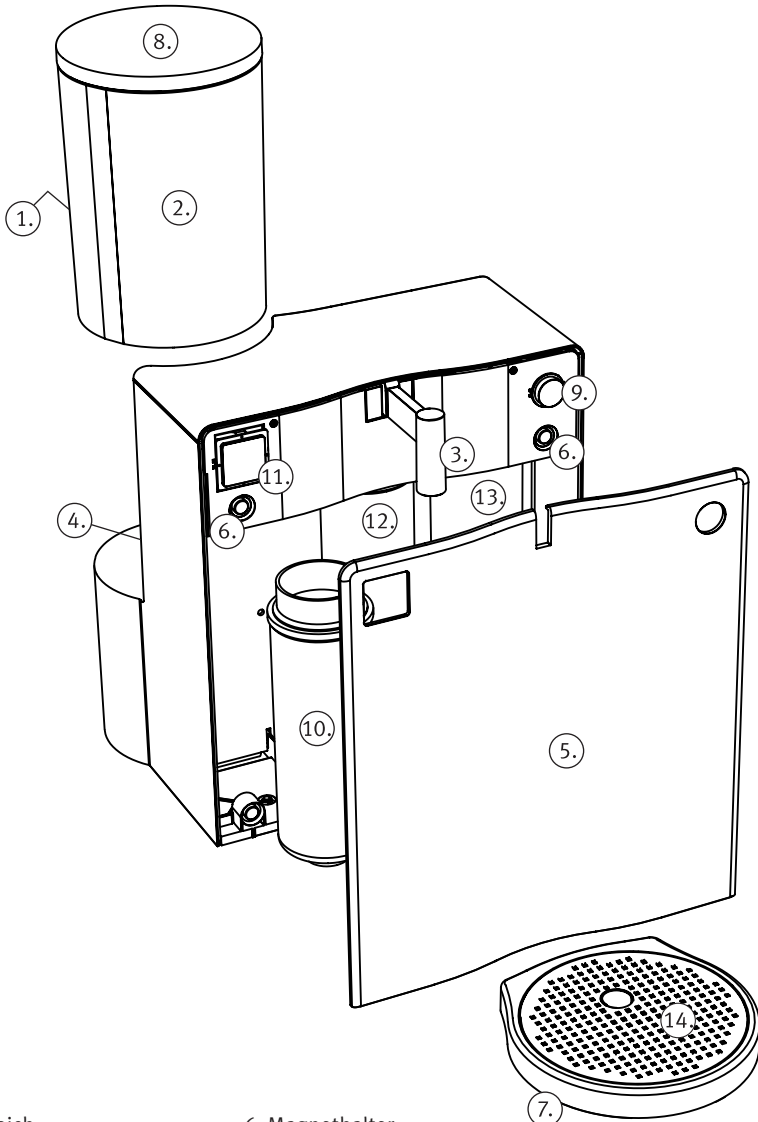

- 1. Griffbereich
- 2. Wassertank
- 3. Wasserauslauf
- 4. Ventile (Zulauf/Ablauf)
- 5. Frontblende
- 6. Magnethalter
- 7. Tropfschale
- 8. Deckel
- 9. Start-Stopp-Taste
- 10. Vorfilter
- 11. Display
- 12. Umkehrosmosemembran
- 13. Keramikfilter
- 14. Abtropfblech

Beim Betrieb von Elektrogeräten bestehen verbindliche Gebrauchsregeln, um Unfälle durch Brand oder elektrische Schläge zu vermeiden. Deshalb sind vor Inbetriebnahme folgende Hinweise sorgfältig zu lesen und zu beachten:

- Stellen Sie sicher, dass die auf dem Typenschild des Gerätes angegebene Netzspannung mit dem Ihres Netzanschlusses übereinstimmt.
- Offensichtlich beschädigte Geräte nicht in Betrieb nehmen.
- Den Stecker aus der Steckdose ziehen, sobald das Gerät nicht benutzt wird oder beim Reinigen wie auch Entnehmen/ Einsetzen von Teilen.
- Netzkabel, Stecker oder das Gerät nicht in Wasser oder andere Flüssigkeiten tauchen und das Netzkabel vor der Berührung mit heißen Flächen schützen.
- Das Gerät keinen direkten Sonnenstrahlen aussetzen und nicht in unmittelbarer Nähe von temperierten Küchenherden oder Backöfen verwenden.

- Im Beisein von Kindern das Gerät mit besonderer Vorsicht handhaben.
- Keine kohlen säurehaltigen oder heißen Getränke in das Gerät einfüllen.
- Kein mikrobiologisch gefährliches Wasser oder Wasser unbekannter Herkunft verwenden.
- Nur von **aqua living**[®] empfohlenes Zubehör verwenden.
- Regelmäßigen Vorfilterwechsel durchführen (zu den Zeitabständen siehe Seite 6).
- Restwasser aus dem Wassertank immer nach dem Durchlauf (nicht sofort, bitte ca. 30 sec. abwarten, damit sich der Druck abbauen kann) wegschütten.
- Nach erster Inbetriebnahme des Gerätes, nach jedem Vorfilterwechsel sowie nach erfolgreicher Desinfektion und Entkalkung des Gerätes den ersten und zweiten Durchlauf wegschütten.
- Eine Desinfektion des Gerätes mit original **aqua living**[®]-Desinfektionsmittel wird einmal in 6 Monaten und nach längerem Nichtgebrauch (mehr als 14

Tagen) dringend empfohlen.

- Eine Entkalkung des Gerätes mit original **aqua living**[®] empfohlenem Entkalkungsmittel (auch im Einzelhandel erhältlich) ist einmal monatlich durchzuführen.
- Das Gerät darf nach der Inbetriebnahme nur an einem frostsicheren Ort benutzt oder aufbewahrt werden.

Elektromagnetische Felder (EMV)

Das Gerät erfüllt sämtliche Normen bezüglich elektrischer, magnetischer und elektromagnetischer Felder.

Wichtige Hinweise zum Vorfilterwechsel:

- Für den fristgemäßen Vorfilterwechsel ist ausschließlich der Kunde verantwortlich.
- Spätestens nach 6 Monaten ab dem Kaufdatum ist ein Vorfilterwechsel notwendig.
- Die Zeitabstände des Vorfilterwechsels sind abhängig von der Leitungswasserqualität. Stark belastetes Leitungswasser kann zu kürzeren Zeitabständen führen.
- Für den Vorfilterwechsel dürfen nur original **aqua living®**-Filter verwendet werden. Beziehen Sie diese von Ihrem Händler oder direkt von **aqua living®**.
- Nach jedem Vorfilterwechsel sind die zwei ersten Wasser-Durchläufe wegzuschütten.
- Der Vorfilterwechsel kann ohne Probleme vom Kunden selbst durchgeführt werden (siehe Seite 11).
- Vermerken Sie jeden durchgeführten Vorfilterwechsel mit Datum (siehe Seite 15).

Reparatur

Reparaturen oder technische Eingriffe am Gerät dürfen ausschließlich durch den **aqua living®**-Kundendienst durchgeführt werden.

Reinigung

Zur äußeren Reinigung des Gerätes und des Wassertanks keine Schleif- oder Scheuermittel verwenden. Es genügt ein feuchtes Tuch.

Der Wassertank ist bei ersichtlicher Verschmutzung zu reinigen. Das Reinigen des Wassertanks kann auch in der Spülmaschine erfolgen.

Netzkabel

Das Netzkabel ist ca. 1,3 m lang.

Ein Verlängerungskabel kann bei Beachtung aller wichtigen Vorschriften angeschlossen werden.

Ist das Netzkabel beschädigt oder defekt, darf es nur vom **aqua living®**-Kundendienst ausgetauscht werden.

1. Vorfilter

Der **aqua living®**-Vorfilter besteht aus zwei Stufen:

Erste Stufe: Sedimentfilter

Damit werden alle festen Substanzen wie z. B. Sand, Rost und Ablagerungen in hohem Maße herausgefiltert.

Zweite Stufe: Aktivkohlefilter

Damit werden Substanzen wie z. B. Chlor, Fluor, Methyl-Tertiär-Butyl-Ether, Pestizide und Benzol in hohem Maße herausgefiltert.

Beide Stufen befinden sich im ersten Kombinationsfilter (Bezeichnung: Vorfilter), links.

2. Umkehrosmosemembran

Damit werden Substanzen wie z. B. Schwermetalle, Pestizide, Medikamentenrückstände, Chlor, Bakterien, Viren, Asbest, Nitrate, Nitride, anorganische Mineralien und radioaktive Elemente bis zu 99,99% herausgefiltert.

Durch die feinen Poren der Membran gelangt lediglich das reine Wasser, Mineralien in Ionen-Form und Sauerstoff.

3. Nachfilter/Keramik

Dieser Filter bildet eine zusätzliche Sicherheitsstufe und verleiht dem Wasser einen kristallklaren Geschmack frischen Gletscherwassers.

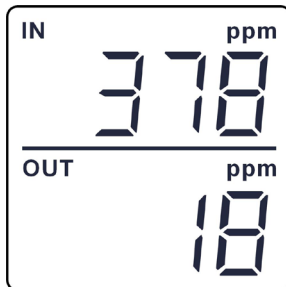

Das Display zeigt den Eingangsleitwert des Leitungswassers (obere Zahl) und den Ausgangsleitwert (untere Zahl) des gereinigten Wassers durch die Anzahl der gelösten leitfähigen Teilchen in PPM (parts per million) an. Die Filterleistung ist so überprüfbar.

- Netzstecker in die Steckdose stecken und ein entsprechend großes Gefäß (mind. 1,2 l) unter den Wasserauslauf stellen.
- Wassertank abnehmen, mit kaltem Leitungswasser befüllen und in der richtigen Position (weisse Füllmengenskala vorne links) aufsetzen.

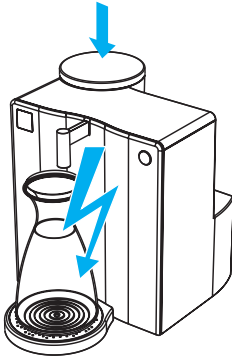

- Das Gerät ist betriebsbereit.
- Kurzer Druck auf die Start-Stopp-Taste. Das Gerät arbeitet.
- Nach erfolgtem Wasserdurchlauf schaltet sich das Gerät automatisch aus.
Ein Abschalten ist also nicht erforderlich!

Achtung:

Der Wassertank darf während des Wasserdurchlaufes nicht abgenommen werden!

Achtung:

Der Wassertank darf erst 30 Sekunden nach dem Wasserdurchlauf abgenommen werden!

Achtung:

Das im Wassertank gesammelte Restwasser nach jedem Durchlauf wegschütten

Desinfektion

Eine Desinfektion des Gerätes mit Original aqua living® - Desinfektionsmittel (H₂O₂ in 3% Lösung) wird einmal in 6 Monaten und nach längerem Nichtgebrauch (ab ca. 14 Tagen) dringend empfohlen.

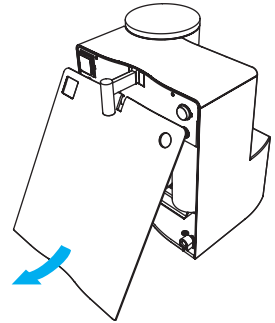

1. Die Frontblende vom Gerät lösen (Magnethalter) und nach unten wegziehen.

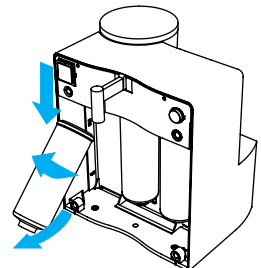

2. Vorfilter (linke Patrone) per Hand herausdrehen und nach unten abziehen.

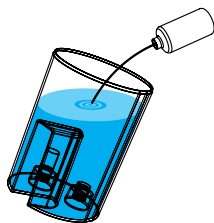

3. Leitungswasser (ca. 1,8 Liter) in den Wassertank füllen.

Das original **aqua living**[®]-Desinfektionsmittel (H₂O₂ in 3% Lösung) in der angegebenen Menge (100 ml) hinzufügen.

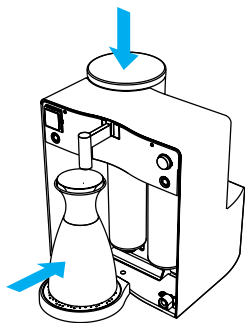

4. Gefäß unter den Wasser- auslauf stellen und den gefüllten Wassertank aufsetzen.

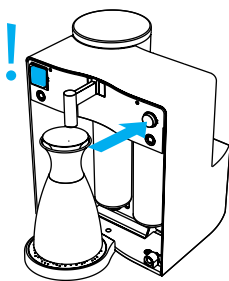

5. Start-Stopp-Taste **fünf** Sekunden lang drücken. Der Desinfektionsvorgang beginnt und wird im Display durch „REF“ angezeigt.

Nach erfolgter Desinfektion schaltet sich das Gerät automatisch ab.

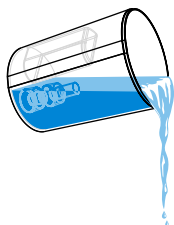

6. **Achtung:** Gesundheitsgefährdung!

Wasser aus dem Wassertank (400 - 600 ml) und dem Gefäß (ca. 1,2 - 1,4 l) wegschütten! Wassertank sorgfältig ausspülen. Gefäß wieder unter den Wasser- auslauf stellen.

7. **Wichtiger Hinweis:** Nach erfolgter Desinfektion Wasserreinigung durchführen (siehe Seite 8),

anschließend den Inhalt aus dem Gefäß ausschütten.

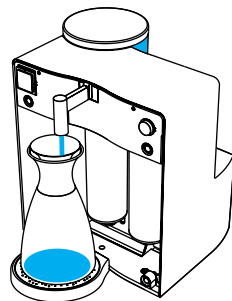

8. Vorgang wiederholen! Das durchgelaufene Wasser wegschütten.

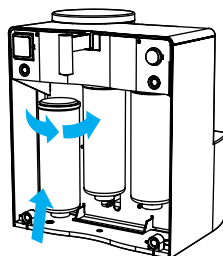

9. Vorfilter per Hand eindrehen.

10. Die Frontblende wieder einsetzen.

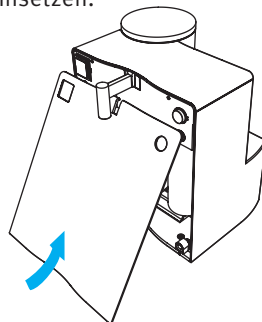

Das Gerät ist betriebsbereit.

Eine Entkalkung des Gerätes mit original aqua living® Entkalkungsmittel oder mit einem von aqua living® empfohlenem Entkalkungsmittel (auch im Einzelhandel erhältlich) ist einmal im Monat durchzuführen.

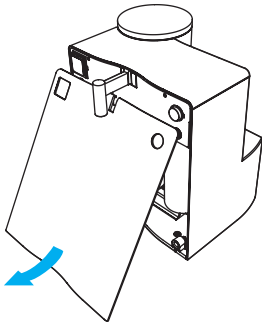

1. Die Frontblende vom Gerät lösen (Magnethalter) und nach unten wegziehen.

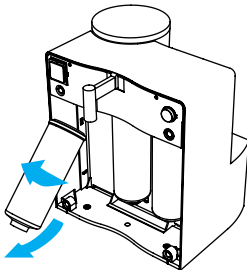

2. Vorfilter (linke Patrone) per Hand herausdrehen und nach unten abziehen.

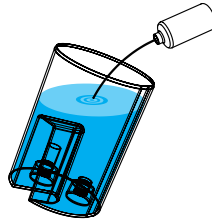

3. Leitungswasser (ca. 1,8 Liter) in den Wassertank füllen.

Das original **aqua living®**-Entkalkungsmittel oder das von **aqua living®** empfohlene Entkalkungsmittel (auch im Einzelhandel erhältlich) in der angegebenen Menge hinzufügen (pro Entkalkungsvorgang ca. 50ml).

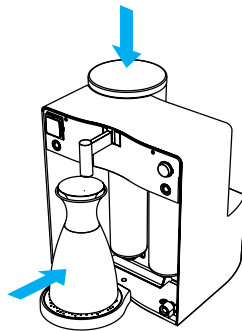

4. Den gefüllten Wassertank aufsetzen. Ein Gefäß unter den Wasserauslauf stellen. Aus dem Wasserauslauf tritt während der Entkalkung **kein** Wasser aus. (Das Gefäß wird vorsorglich unter den Wasserauslauf

gestellt da während der Entkalkung höchstens ein paar Tropfen austreten können).

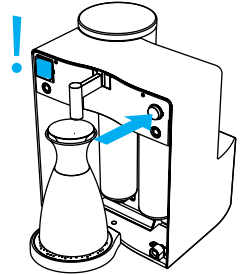

5. Start-Stopp-Taste **zehn** Sekunden lang drücken. Der Entkalkungsvorgang beginnt und wird im Display durch „FLUS“ angezeigt. Nach erfolgter Entkalkung schaltet sich das Gerät automatisch ab (nach ca. 60 min).

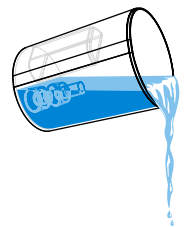

6. **Achtung:** Gesundheitsgefährdung! Wasser aus dem Wassertank und dem Gefäß weggeschütten! Wassertank, ggf. auch das Gefäß, sorgfältig ausspülen. Gefäß wieder unter den Wasserauslauf stellen.

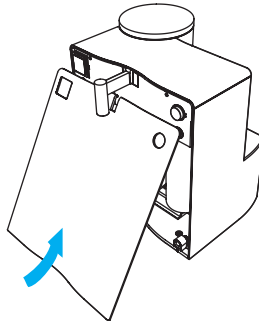
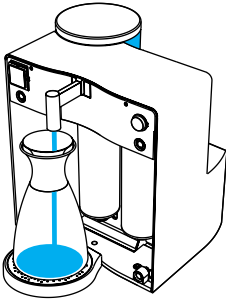

7. Wichtiger Hinweis:

Nach erfolgter Entkalkung Wasserreinigung vornehmen (siehe S. 8).

8. Vorgang wiederholen!

Das durchgelaufene Wasser wegschütten.

10. Die Frontblende wieder einsetzen.

Das Gerät ist betriebsbereit.

Spätestens nach sechs Monaten ab Kaufdatum ist ein Vorfilterwechsel notwendig. Die Zeitabstände der Vorfilterwechsel sind abhängig von der Leitungswasserqualität. Stark belastetes Leitungswasser kann zu kürzeren Zeitabständen führen.

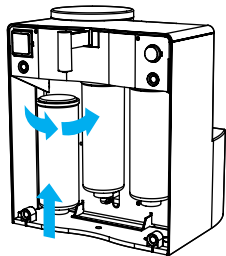
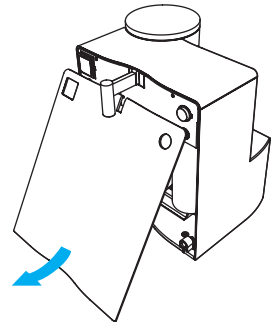

9. Vorfilter per Hand eindrehen.

1. Die Frontblende vom Gerät lösen (Magnethalter) und nach unten wegziehen.

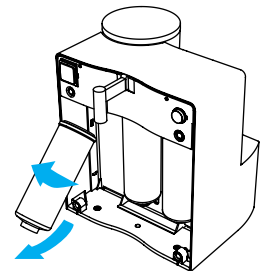

2. Vorfilter (linke Patrone) per Hand herausdrehen, nach unten abziehen und entsorgen.

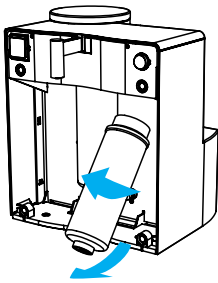

3. Keramikfilter (der dritte von links) herausdrehen.

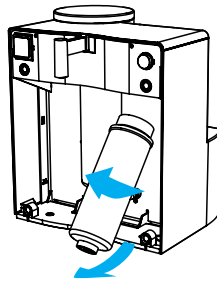

5. Vorfilter jetzt wieder hereindrehen ...

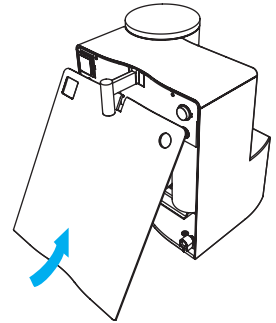

7. Die Frontblende wieder einsetzen. Das Gerät ist nun betriebsbereit.

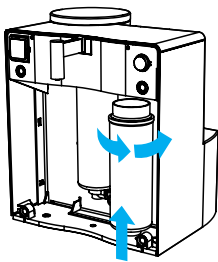

4. Den gelben Stöpsel aus dem **neuen** Vorfilter herausziehen und den Vorfilter per Hand (anstelle des Keramikfilters) eindrehen. In diesem Zustand zwei Wasserdurchläufe durchführen, nach beiden Durchläufen den Inhalt des Tanks wegschütten. Dieser Vorgang dient der Entlüftung des Gerätes, gleichzeitig wird der neue Vorfilter durchgespült.

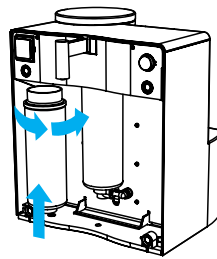

... und an die für ihn vorgesehene Stelle (erste von links) eindrehen.

Hinweis: Nach erfolgtem Vorfilterwechsel bitte unbedingt zweimal den Wasserdurchlauf vornehmen.

Wasser aus dem Wassertank jedesmal wegschütten!

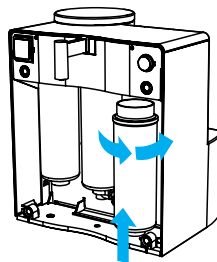

6. Keramikfilter wieder eindrehen (dritte Stelle von links)

Garantiebedingungen

1. Das Wasserreinigungsgerät lässt sich nicht einschalten.

Das Wasserreinigungsgerät ist nicht am Stromnetz angeschlossen.

- Anschluss an das Stromnetz.

2. Das Wasserreinigungsgerät startet den Reinigungsvorgang nicht.

Der Wassertank ist nicht gefüllt.

- Wassertank füllen.

3. Es kommt kein oder nur wenig Wasser aus dem Wasserauslauf.

Der Vorfilter könnte verstopft oder das Gerät verkalkt sein.

- Vorfilterwechsel (siehe S. 11)

- Entkalkung des Gerätes (siehe S. 10).

4. Es kommt kein oder nur wenig Wasser aus dem Wasserauslauf.

Die Ventile des Wassertanks sind undicht.

Verkalkung des Gerätes.

- Entkalkung des Gerätes (siehe S. 10).

Sollte anschließend immer noch kein Wasser fließen, setzen Sie sich bitte mit dem aqua living®-Kundendienst in Verbindung (siehe S. 14).

Die Garantiezeit für **spring-time® 400**

beträgt 24 Monate.

Die Garantie deckt lediglich Ausfälle oder Fehlfunktionen, die innerhalb der Garantiezeit bei normaler Nutzung auftreten und auf Material- oder Verarbeitungsfehler zurückzuführen sind.

Von der Garantie ausgenommen sind Verschleißteile wie z.B. Filter sowie Schäden, die durch Verkalkung des Gerätes oder unsachgemäße Behandlung zustande gekommen sind.

Die Garantie wird unter der Bedingung erteilt, dass das Gerät entsprechend der überreichten Bedienungsanleitung genutzt wird. Insbesondere sind Vorfilterwechsel rechtzeitig vorzunehmen und das Gerät regelmäßig zu entkalken.

Die Garantie wird ab Rechnungsdatum gültig. Diese Garantie gilt für den Gerätetyp **spring-time® 400**.

Achtung!

Die Garantie erlischt bei:

- unsachgemäßem und nicht von **aqua living®** vorgesehenen Einsatz des Gerätes
- Reparaturen, die nicht von autorisierten Servicemitarbeitern durchgeführt wurden
- Beschädigungen des Netzkabels
- jeglichen Umbauten am Gerät als auch Manipulation der Bauteile
- Verwendung von nicht original **aqua living®**-Vorfiltern, Ersatz- und Zubehörteilen
- nicht regelmäßig durchgeführten Entkalkungen des Gerätes (siehe Seite 10)
- Unterschreiten einer Umgebungstemperatur des Gerätes von unter 2 °C
- nicht oder zu spät durchgeführtem Vorfilterwechsel

Bitte die Hinweise auf den Seiten: 6, 10, 11 der Bedienungsanleitung genau beachten.

Technische Daten

Bei Störungen, die nicht beschrieben sind oder in Fällen, in denen die empfohlenen Vorgangsweisen die Probleme nicht beheben, wenden Sie sich bitte an den **aqua living®** Kundendienst.

Betriebsspannung: Siehe Typenschild

Leistungsaufnahme bei 230 V

- in Betrieb: 14 W
- Standby: 2 W

Gehäusematerial: ASA
thermoplastisches Material

Abmessungen

- Länge: ca. 300 mm
- Tiefe ohne Tropfschale: ca. 280 mm
- Tiefe mit Tropfschale: ca. 370 mm
- Höhe: ca. 340 mm

Gewicht

- Filter trocken: ca. 7,3 kg
- Filter nass: ca. 8,1 kg

Kabellänge: ca. 1,3 m

Wassertank: ca. 1,8 L

Wasserproduktion: ca. 100 ml/min

Ihr Kundendienst
und -Service:

aqua living® GmbH & Co. KG
Gartenkamp 211
49492 Westerkappeln
Germany

Telefon:
+49 5404 9180-0
Telefax:
+49 5404 9180-18

www.aqualiving.de
E-Mail: info@aqualiving.de



aqua living® GmbH & Co. KG

Gartenkamp 211
49492 Westerkappeln
Germany

Telefon:

+49 5404 9180-0

Telefax:

+49 5404 9180-18

www.aqualiving.de

E-Mail: info@aqualiving.de