

• Planungszeit einstellen

Bitte verwenden Sie die Fernsteuerung, um die Planung einzustellen. Nach erfolgreicher Planung wird der Staubsauger zu einem bestimmten Zeitpunkt jeden Tag gereinigt.

Stellen Sie vor dem Einstellen der Uhrzeit sicher, dass die START-Taste grün leuchtet. Wenn sich der Staubsauger im Standby-Modus befindet, drücken Sie zuerst die START-Taste, um es aufzuwecken.

Stellen Sie die Uhr ein

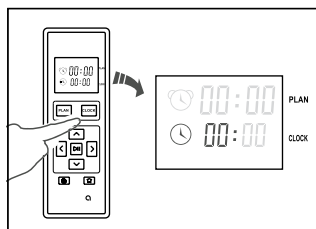

Drücken Sie die CLOCK-Taste und die linke 00 von 00:00 blinkt

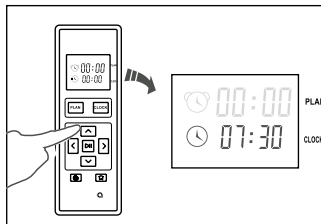

Drücken Sie ↑ auf, um Stunde und Minute einzustellen, und drücken Sie ◀▶ auf, um zwischen der Stunde und der Minute zu wechseln.

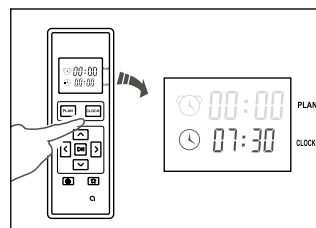

Nach Abschluss der Einstellung drücken Sie die CLOCK-Taste, um die Einstellung zu speichern .

Stellen Sie Planungszeit ein

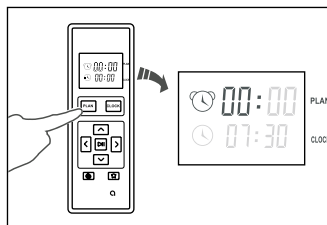

Drücken Sie die PLAN-Taste und die linke 00 von 00:00 blinkt

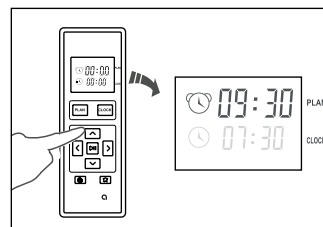

Drücken Sie ↑ auf, um Stunde und Minute einzustellen, und drücken Sie ◀▶ auf, um zwischen der Stunde und der Minute zu wechseln.

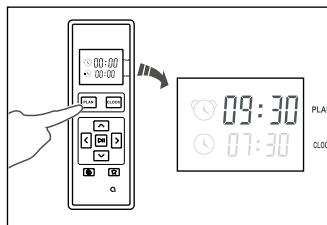

Nach Abschluss der Einstellung drücken Sie die PLAN -Taste, um die Einstellung zu speichern

Planungszeit abbrechen

- Stellen Sie die Planungszeit auf "00:00" ein und speichern Sie die Einstellung. Die vorherige Planung wird abgebrochen.
- Beim Einstellen der Uhrzeit und der Planungszeit wird ein Piepton ausgegeben. Wenn Sie keinen Ton hören, ist die Einstellung möglicherweise nicht erfolgreich.
- Wenn Sie eine neue Batterie der Fernbedienung ersetzen, müssen Sie die oben angezeigte Zeit zurücksetzen.

D960

Staubsauger Roboter

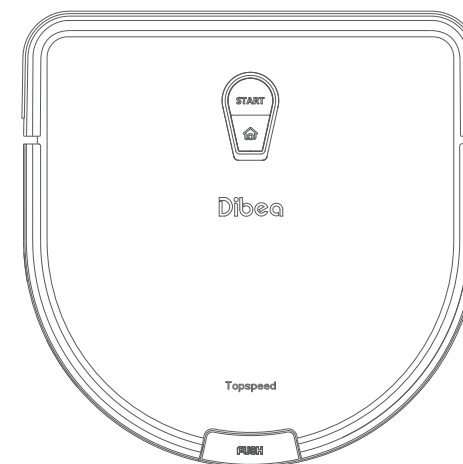

Schneller Führer

• Hauptkörper

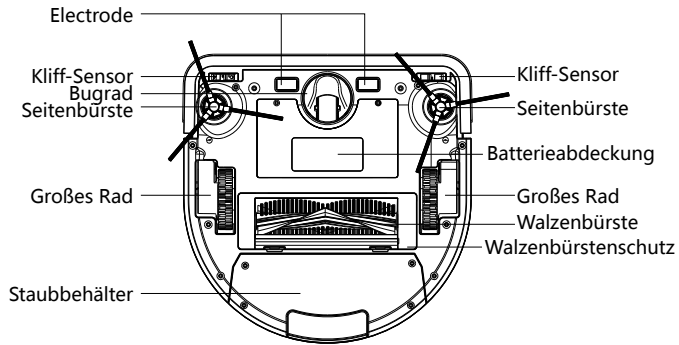
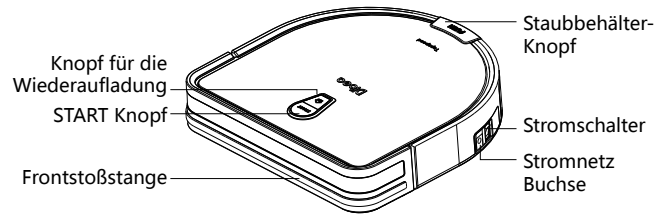

• Staubbehälter

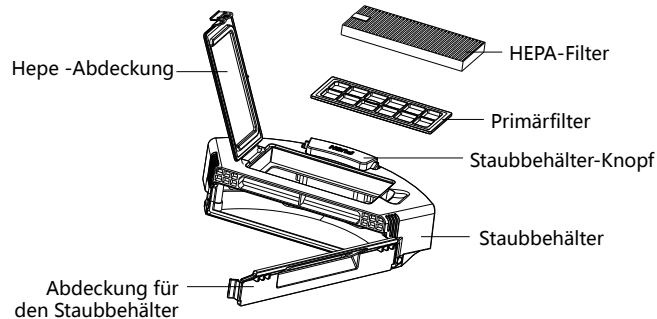

• Wassertank(optional Ausrüstung)

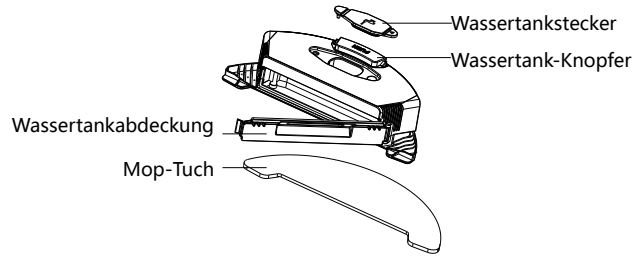

1 Installieren Sie den Mop

Befestigen Sie den Mop an der Unterseite des Wassertanks

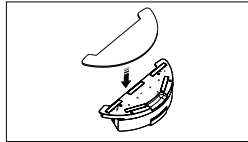

2 Wasser hinzufügen

Fügen Sie genug Wasser durch den Eingang

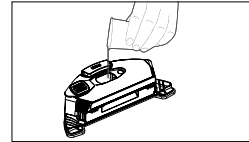

3 Installieren Sie den Wassertank

Drücken Sie, um den Staubbehälter zu entnehmen, und installieren Sie den Wassertank

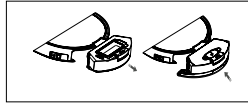

4 Wischen anfangen

Starten Sie die automatische Reinigung, und wird er gleichzeitig wischen.

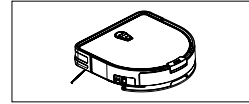

• Ladestation und Zubehör

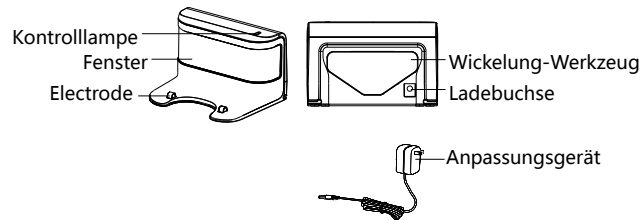

• Fernsteuerung

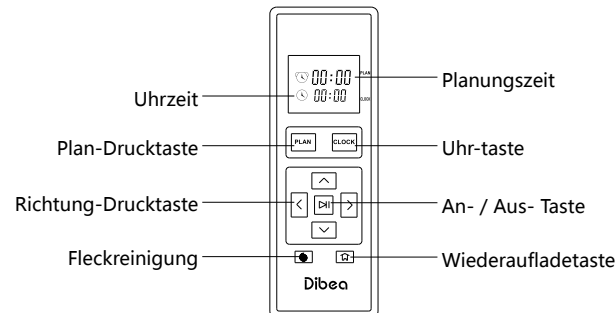

• Schneller Führer

Aufladung vorbereiten

- Verbinden Sie das Anpassungsgerät mit dem Ladestation
- Stellen Sie die Ladestation an die Wand und entfernen Sie Hindernisse etwa 1 Meter auf zwei Seiten und 2 Meter nach vorne
- Stecken Sie das Anpassungsgerät in die Steckdose

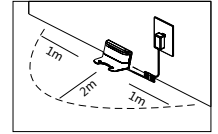

Starten Sie den Staubsauger

- Schalten Sie den Knopf an der Seite ein, "I" bedeutet "Einschalten", "O" bedeutet Ausschalten
- Für den nächsten Gebrauch, schalten Sie den Hauptknopf nach der Reinigung nicht ein.

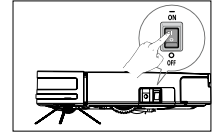

Aufladen

- Stellen Sie der Staubsauger auf die Ladestation
- Oder verbinden Sie den Anpassungsgerät direkt mit dem Hauptkörper
- Wenn der Knopf "START" von schwach auf stark gelb wechselt, bedeutet dies, dass der Staubsauger geladen wird
- Wenn das Licht grün wird, ist der Staubsauger vollständig geladen
- Wenn Sie es zum ersten Mal verwenden, laden Sie den Staubsauger vollständig auf, bis das Licht grün wird.

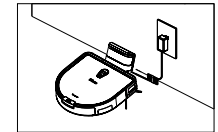

Reinigung beginnen

- Drücken Sie die Taste START am Staubsauger oder die Taste ON / OFF auf der Fernbedienung, um die Reinigung zu beginnen.
- Stellen Sie vor Beginn der Reinigung sicher, dass sich der Staubsauger nicht im Schlafmodus befindet. Wenn ja, drücken Sie die Taste START oder ON / OFF, um ihn aufzuwecken.
- Die START-Taste hat im Schlafmodus kein Licht. Im Standby-Modus wird sie gelb und im Betrieb grün.



Reinigung beenden

- Wenn der Staubsauger arbeitet, drücken Sie die Taste START oder ON / OFF, um den Staubsauger zu stoppen.
- Nach dem Stoppen wird die START-Taste gelb werden. Er wird in den Schlafmodus geschaltet, wenn innerhalb 30 Sekunden keine Operation erfolgt.

Schlafen

- Wenn der Staubsauger im Schlafmodus sind, können Sie die START oder ON / OFF-Taste drücken, danach wird er aufwecken.
- Drücken Sie die START-Taste lang im Standby-Modus, um in den Schlafmodus zu wechseln.
- Im Standby-Modus wechselt der Staubsauger in den Schlafmodus, wenn innerhalb 30 Sekunden keine Operation erfolgt.

Achtung!

- Verwenden Sie keine Wischfunktion auf jedem Teppich.
- Wenn der Roboter in der Wischfunktion ist, achten Sie bitte auf das Wasser und fügen Sie bei Bedarf mehr hinzu.
- Installieren Sie den Wassertank mit Wasser nicht, wenn der Roboter aufgeladen wird.