



PHILIPS

Super automatic
espresso machine

5000 series

EP5315, EP5314
EP5313, EP5311
EP5310

EN USER MANUAL
DA BRUGERVEJLEDNING
DE BENUTZERHANDBUCH
ES MANUAL DEL USUARIO
FR MODE D'EMPLOI
IT MANUALE UTENTE
NL GEBRUIKSAANWIJZING
NO BRUKERHÅNDBOK
PT MANUAL DO UTILIZADOR
FI KÄYTTÖOPAS
SV ANVÄNDARHANDBOK
EL ΕΓΧΕΙΡΙΔΙΟ ΧΡΗΣΗΣ

— |

| —



— |

| —

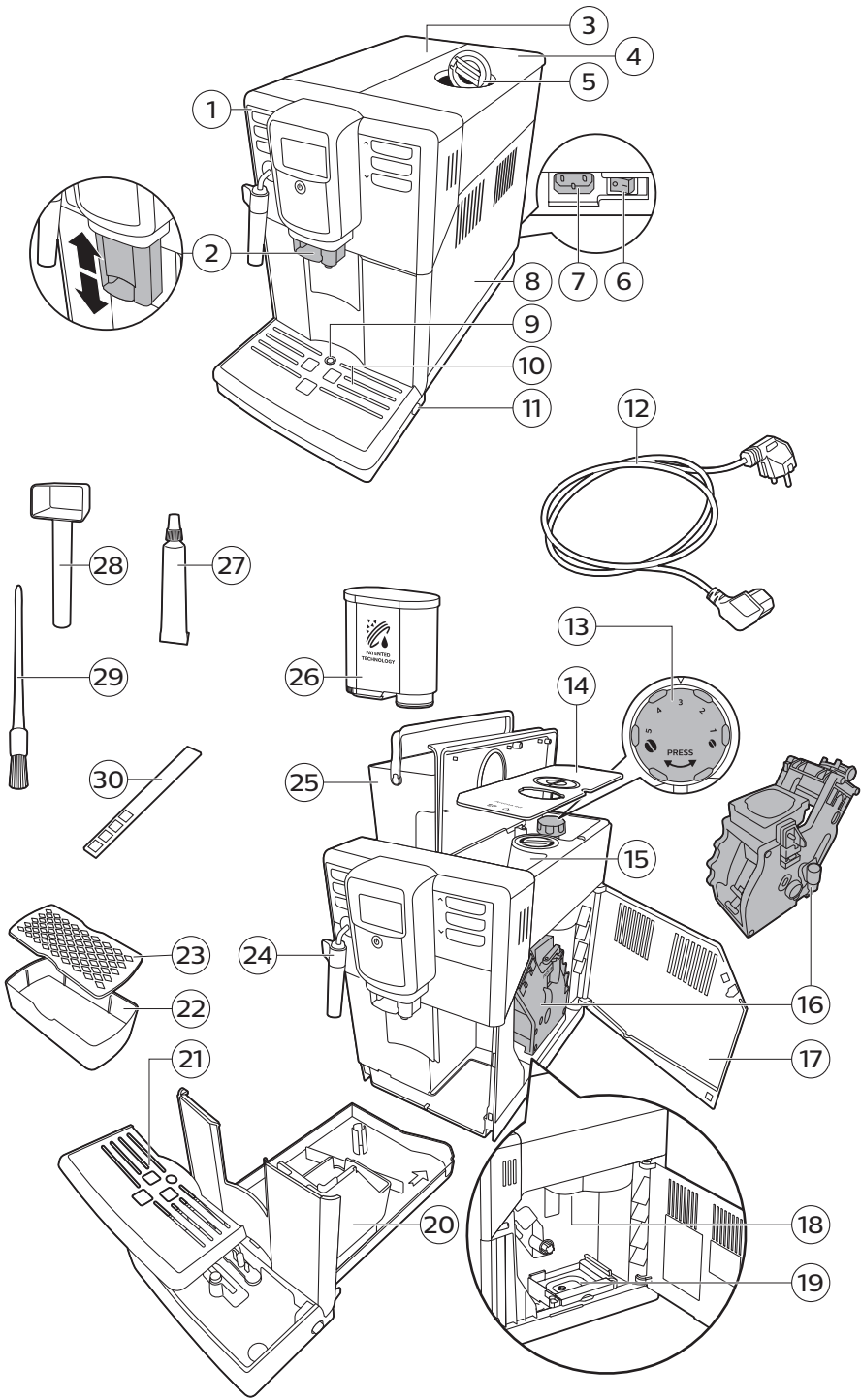

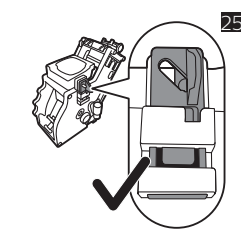
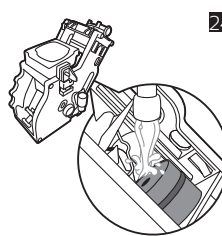
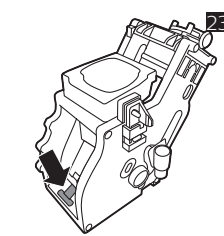
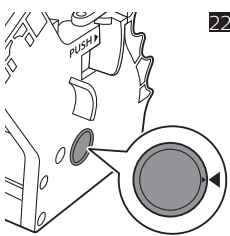
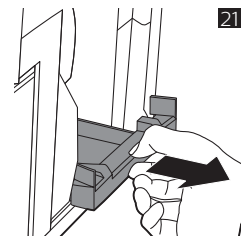
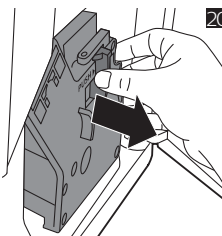
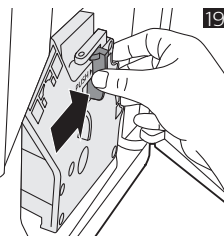
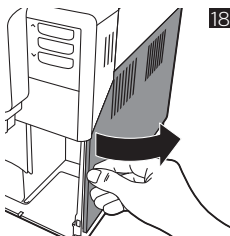
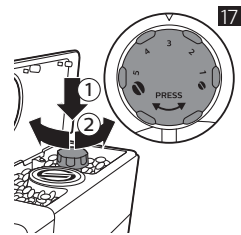
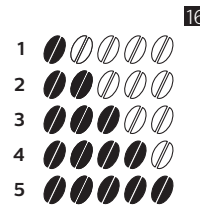
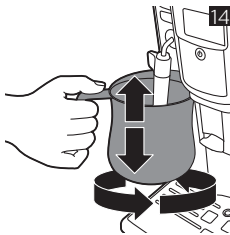
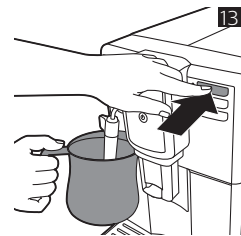
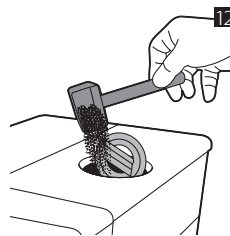
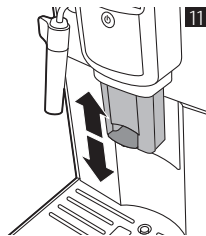
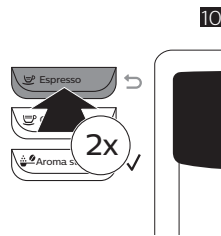
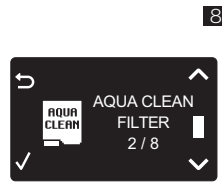
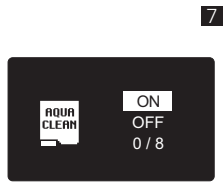
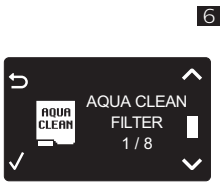
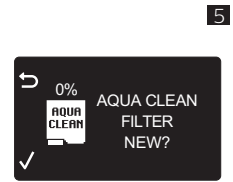
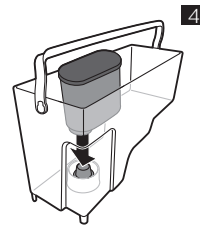
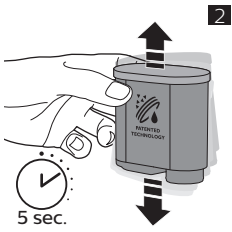

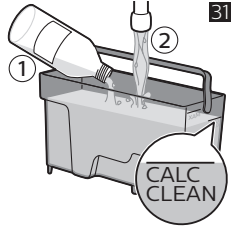
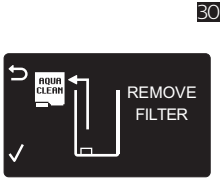
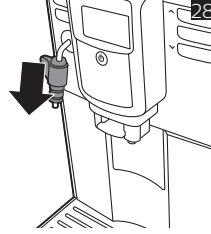
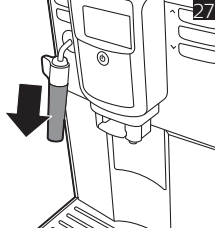
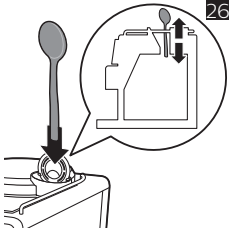

English 6
Dansk 21
Deutsch 36
Español 53
Français 70
Italiano 87
Nederlands 104
Norsk 120
Português 135
Suomi 152
Svenska 167
Ελληνικά 183

Inhalt

Übersicht über die Maschine (Abb. 1)	36
Einführung	37
Inbetriebnahme	37
AquaClean-Filter	37
Messung der Wasserhärte	38
Das Bedienfeld verwenden	39
Brühen von Getränken	39
Getränke personalisieren	41
Einstellung des Mahlgrads	41
Handhabung der Brühgruppe	42
Reinigung und Wartung	42
Reinigen des klassischen Milchaufschäumers	44
Entkalkungsvorgang	45
Warnsymbole und Fehlercodes	46
Bestellen von Zubehör	48
Fehlerbehebung	48
Technische Daten	51

Übersicht über die Maschine (Abb. 1)

1	Bedienfeld	16	Brühgruppe
2	Einstellbarer Kaffeeauslauftrichter	17	Innenseite der Serviceklappe mit Kontaktinformationen
3	Deckel des Wasserbehälters	18	Kaffeeauswurfschacht
4	Deckel des Bohnenbehälters	19	Kaffeeresteschublade
5	Deckel des Behälters für vorgemahlene Kaffee	20	Kaffeesatzbehälter
6	Hauptschalter	21	Abdeckung für Abtropfschale
7	Buchse für Kabel	22	Espresso-Stand-Tropfschale
8	Serviceklappe	23	Espresso-Standdeckel
9	Anzeiger "Abtropfschale voll"	24	Klassischer Milchaufschäumer
10	Abtropfschale	25	Wasserbehälter
11	Entriegelungstaste für Abtropfschale	26	AquaClean-Filter
12	Netzkabel	27	Schmierfetttube
13	Drehknopf für Mahlgrad	28	Messlöffel
14	Abdeckung des Bohnenbehälters	29	Reinigungsbürste
15	Kaffeebohnenbehälter	30	Teststreifen zum Bestimmen der Wasserhärte

Einführung

Herzlichen Glückwunsch zum Kauf eines Philips Kaffeevollautomaten! Um die Kundenunterstützung von Philips optimal nutzen zu können, registrieren Sie Ihr Produkt bitte unter

www.philips.com/coffee-care.

Lesen Sie die separate Sicherheitsbroschüre vor dem ersten Gebrauch des Gerät aufmerksam durch, und bewahren Sie sie für eine spätere Verwendung auf.

Damit Sie die Kaffeemaschine optimal nutzen können, bietet Philips einen dreifachen Support an:

- 1 Die separate Schnellstart-Anleitung für die Inbetriebnahme und den ersten Gebrauch.
- 2 Diese Bedienungsanleitung für weitere Informationen.
- 3 Online-Support und Videos: Scannen Sie den QR-Code auf der Titelseite, oder besuchen Sie **www.philips.com/coffee-care**.

Hinweis: Die Maschine wurde mit Kaffee getestet. Zwar wurde die Maschine anschließend sorgfältig gereinigt, aber es ist möglich, dass noch ein Rest Kaffee in der Maschine ist. Wir garantieren aber, dass Ihre Maschine absolut neu ist.

Inbetriebnahme

Um Ihre Kaffeemaschine für den Einsatz vorzubereiten, führen Sie ein paar einfache Schritte aus, wie das Auffüllen des Wasserkreislaufs und die Aktivierung des AquaClean-Filters. Diese Schritte können Sie einer separaten Schnellstart-Anleitung entnehmen.

Für den besten Kaffeegeschmack sollten Sie zu Beginn 5 Tassen Kaffee zubereiten, damit das Gerät die automatische Einstellung abschließen kann.

Das Gerät wurde so eingestellt, dass der bestmögliche Geschmack aus Ihren Kaffeebohnen geholt wird. Daher empfehlen wir Ihnen, die Mahlwerkseinstellungen erst nach 100–150 zubereiteten Tassen Kaffee zu verändern (ca. 1 Monat Nutzung).

Dieses Gerät verfügt über einen Espresso-Halter, der die Tasse hält und auslaufendes Wasser in einem Tropfbehälter auffängt.

AquaClean-Filter

Der AquaClean-Filter reduziert Kalkablagerungen in Ihrer Kaffeemaschine und bereitet gefiltertes Wasser, damit Aroma und Geschmack jeder Tasse Kaffee optimal sind. Wenn Sie einen Satz aus acht AquaClean-Filtern, wie von der Maschine und in der Bedienungsanleitung vorgeschlagen, verwenden, müssen Sie Ihr Gerät 5.000 Tassen lang nicht entkalken. Mit jedem Filter können Sie bis zu 625 Tassen genießen, je nach gewählter Kaffeevariante und der Spül- und Reinigungshäufigkeit.

Vorbereitung des AquaClean-Filters für die Aktivierung

Bevor Sie den AquaClean-Filter in den Wasserbehälter einsetzen, müssen Sie ihn für den Einsatz vorbereiten:

- 1 Schütteln Sie den Filter ca. 5 Sekunden (Abb. 2) lang.
- 2 Tauchen Sie den Filter mindestens 30 Sekunden lang kopfüber in einen Becher mit kaltem Wasser und warten Sie, bis keine Blasen mehr herauskommen (Abb. 3).
- 3 Schieben Sie den Filter bis ganz nach unten (Abb. 4) in den Filteranschluss.

Aktivierung des AquaClean-Filters

Sie müssen jeden neuen von Ihnen verwendeten AquaClean-Filter aktivieren. Durch die Aktivierung des AquaClean-Filters kontrolliert die Maschine die Kapazität des AquaClean-Filters und die Anzahl der benutzten Filter. Es gibt drei Möglichkeiten, wie Sie den AquaClean-Filter aktivieren können.

1. Aktivierung des AquaClean-Filters während der Inbetriebnahme

Nach dem ersten Einschalten führt Sie die Maschine durch die Inbetriebnahmeschritte, wie das Auffüllen des Wasserbehälters, das Auffüllen des Wasserkreislaufs und die Aktivierung des AquaClean-Filters. Folgen Sie einfach den Anweisungen auf dem Bildschirm.

2. Aktivierung des AquaClean-Filters bei Aufforderung

Hinweis: Wechseln Sie den AquaClean-Filter, sobald die Kapazität auf 0 % gesunken ist und das Filtersymbol schnell blinkt. Tauschen Sie den AquaClean-Filter mindestens alle 3 Monate aus, selbst wenn die Maschine noch nicht anzeigt, dass ein Filteraustausch notwendig ist.

Tip: Wir empfehlen, dass Sie einen neuen Filter kaufen, wenn die Kapazität auf 10 % gesunken ist und das Filtersymbol anfängt, langsam zu blinken. Dadurch wird sichergestellt, dass Sie den Filter wechseln können, wenn die Kapazität auf 0 % gesunken ist.

- 1 Drücken Sie die MENU-Taste (Menü), gehen Sie zu AQUACLEAN FILTER, und drücken Sie zur Bestätigung die OK-Taste.
 - Sie werden auf dem Display gefragt, ob Sie einen neuen Filter (Abb. 5) aktivieren möchten.
- 2 Drücken Sie zur Bestätigung die OK-Taste.
 - Die Anzahl der gebrauchten Filter (Abb. 6) wird auf der Anzeige automatisch aktualisiert.

Hinweis: Wenn Sie den AquaClean-Filter nach dem Gebrauch von 8 Filtern auswechseln möchten müssen Sie das Gerät zunächst entkalken. Folgen Sie den Anweisungen auf dem Display.

3. Aktivierung des AquaClean-Filters zu einem anderen Zeitpunkt

Sie können den AquaClean-Filter jederzeit verwenden. Befolgen Sie dazu die nachstehenden Anweisungen.

- 1 Drücken Sie die MENU-Taste, wählen Sie MENU, und drücken Sie zur Bestätigung die OK-Taste. Gehen Sie zu der Option AQUACLEAN FILTER. Drücken Sie zur Bestätigung die OK-Taste.
 - Auf dem Display wird die Anzahl vorher installierter AquaClean-Filter (Abb. 6) von 0 bis 8 angezeigt.
- 2 Wählen Sie ON (Ein) auf dem Display, und drücken Sie die OK-Taste zur Bestätigung (Abb. 7).
 - Die Anzahl der gebrauchten (Abb. 8) Filter wird auf der Anzeige automatisch aktualisiert.
 - Danach wird der Maschinen-Bereitschaftsbildschirm mit dem Symbol "AquaClean 100 %" angezeigt, um anzuzeigen, dass der Filter installiert (Abb. 9) wurde.
- 3 Bereiten Sie 2 Tassen (0,5 l) heißes Wasser zu, um die Aktivierung abzuschließen. Schütten Sie dieses Wasser weg.

Hinweis: In einigen Fällen zeigt die Maschine an, dass Sie das Gerät zunächst entkalken müssen, bevor Sie den AquaClean-Filter installieren und aktivieren können. Das liegt daran, dass Ihre Maschine zum Einbau des AquaClean-Filters vollkommen kalkfrei sein muss. Folgen Sie den Anweisungen auf dem Bildschirm.

Messung der Wasserhärte

Verwenden Sie den mitgelieferten Wasserhärte-Teststreifen, um die Härte des Wassers zu prüfen. Drücken Sie die MENU-Taste, wählen Sie MENU aus, und blättern Sie zu WATER HARDNESS (Wasserhärte).

- 1 Tauchen Sie den Wasserhärte-Teststreifen für 1 Sekunde in Leitungswasser. Warten Sie dann eine Minute.
- 2 Prüfen Sie, wie viele Quadrate auf dem Teststreifen sich rot verfärbt haben.
- 3 Wählen Sie die passende Wasserhärte-Einstellung aus, und drücken Sie zur Bestätigung die OK-Taste.

Anzahl roter Vierecke:	■ ■ ■ ■	■ ■ ■ □	■ ■ ■ □	■ ■ ■ ■
Einstellwert	1	2	3	4

Das Bedienfeld verwenden

Nachfolgend finden Sie einen Überblick über das Bedienfeld der Maschine sowie die dazugehörige Beschreibung. Einige der Tasten sind mit einer zweiten Funktionen belegt. In bestimmten Fällen werden auf dem Display Navigationssymbole angezeigt. Verwenden Sie die Tasten neben diesen Symbolen, um eine Auswahl zu treffen oder Ihre Wahl zu bestätigen.

Verwenden Sie die MENU-Taste, um andere Getränke auszuwählen und Einstellungen wie die Wasserhärte oder die Kaffeetemperatur zu ändern.

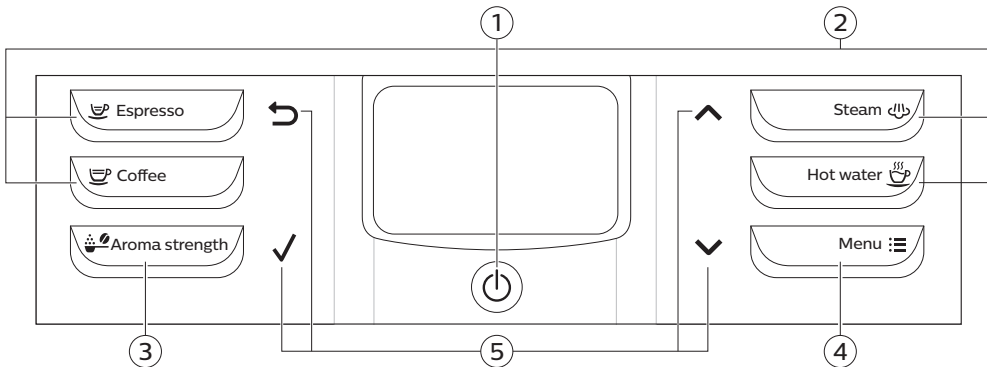

- | | |
|----------------------------------|---|
| 1. Ein-/Ausschalter | 4. MENU-Taste |
| 2. Tasten für One-Touch-Getränke | 5. Navigationssymbole (nach oben, nach unten, zurück, OK) |
| 3. AROMA STRENGTH-Taste | |

Brühen von Getränken

Sie können ein Getränk auswählen, indem Sie eine der Tasten für One-Touch-Getränke drücken oder ein anderes Getränk im Menü auswählen.

- Wenn Sie zwei Tassen zubereiten möchten, drücken Sie die Taste für One-Touch-Getränke zweimal (Abb. 10), oder wählen Sie ein Kaffeegetränk über das MENÜ aus, und drücken Sie die Taste zweimal. Das Gerät führt automatisch zwei Mahlvorgänge für das gewünschte Getränk hintereinander aus. Sie können nur jeweils zwei Kaffeegetränke gleichzeitig zubereiten.
- Schieben Sie den Auslauf nach oben oder unten, um die Höhe auf die Größe der verwendeten Tasse oder des verwendeten Glases einzustellen.
- Wenn Sie AMERICANO auswählen, gibt die Maschine zuerst Kaffee und dann Wasser aus.

Brühen von Kaffegetränken

Kaffee aus Kaffeebohnen zubereiten

- 1 Füllen Sie den Wasserbehälter mit Leitungswasser und den Kaffeebohnenbehälter mit Kaffeebohnen.
- 2 Um einen Kaffee zuzubereiten, drücken Sie eine der Tasten für One-Touch-Getränke. Um eine andere Art Kaffee auszuwählen, drücken Sie die MENU-Taste, wählen Sie DRINKS (Getränke) aus, blättern Sie nach unten zum gewünschten Getränk, und drücken Sie die OK-Taste.

Um die Kaffeeausgabe zu stoppen, drücken Sie die OK-Taste.

Aufschäumen von Milch

Verwenden Sie für optimale Ergebnisse stets Milch direkt aus dem Kühlschrank.

Hinweis: Wir empfehlen, dass Sie den Wasserkreislauf vor Gebrauch durchspülen. Drücken Sie die STEAM-Taste, damit einige Sekunden lang Dampf ausgegeben wird.

- 1 Füllen Sie eine Kanne bis zu 1/3 mit kalter Milch.
- 2 Tauchen Sie den klassischen Milchaufschäumer in die Milch. Drücken Sie die STEAM-Taste (Abb. 13).
- 3 Schäumen Sie die Milch vorsichtig, indem Sie den Behälter drehen und ihn aufwärts und abwärts (Abb. 14) bewegen.
- 4 Drücken Sie auf OK, um die Milchsäumung zu stoppen.

Brühen von Kaffee aus vorgemahlenem Kaffee

- 1 Öffnen Sie den Deckel und schütten Sie einen Messlöffel vorgemahlenen Kaffee in den dafür vorgesehenen Behälter. Schließen Sie dann den Deckel (Abb. 12).
- 2 Stellen Sie eine Tasse unter den Kaffeeauslauftrichter. Für kleinere Tassen können Sie den Espresso-Halter nutzen.
- 3 Drücken Sie die AROMASTÄRKE-Taste, und wählen Sie die Brühfunktion für vorgemahlenen Kaffee aus. Drücken Sie die ESPRESSO-Taste.

Hinweis: Mit vorgemahlenem Kaffee können Sie immer nur jeweils einen Kaffee kochen.

Heißes Wasser bereiten

Heißes Wasser

- 1 Stellen Sie einen Behälter unter den klassischen Milchaufschäumer.
- 2 Drücken Sie die HOT WATER-Taste (Heißwasser). Die Maschine beginnt heißes Wasser auszugeben.
- 3 Um die Heißwasserausgabe zu stoppen, drücken Sie die OK-Taste.

Getränke personalisieren

Einstellen der Kaffeemenge

Sie können die Menge des gebrühten Kaffees nach Ihrem Geschmack und der Größe der Tassen einstellen. Wir empfehlen Ihnen, Glastassen oder Tassen mit einem Keramikrand zu benutzen.

- 1 Um die Espresso-Menge einzustellen, halten Sie die ESPRESSO-Taste gedrückt, bis auf dem Display das MEMO (Abb. 15)-Symbol angezeigt wird.
 - Das Gerät geht in den Programmiermodus und beginnt damit, das gewählte Getränk zu brühen.
- 2 Drücken Sie die OK-Taste, sobald die Tasse die gewünschte Menge Espresso enthält.
 - Das Häkchen im Display zeigt, dass die Taste programmiert ist: Jedes Mal, wenn die Taste nun gedrückt wird, brüht das Gerät die gespeicherte Espresso-Menge.

Hinweis: Wiederholen Sie den Vorgang, um die Kaffeemenge festzulegen. Halten Sie Taste des Getränks gedrückt, und drücken Sie die OK-Taste, sobald die Tasse die gewünschte Menge enthält. Um die Menge anderer Getränke einzustellen: Wählen Sie das Getränk aus, halten Sie die OK-Taste gedrückt, bis auf dem Display das MEMO-Symbol erscheint, und drücken Sie dann erneut auf die OK-Taste, um die gewünschte Menge zu speichern.

Kaffeestärke einstellen

- Um die Kaffeestärke einzustellen, drücken Sie die AROMA STRENGTH-Taste (Aromastärke).
- Mit jedem Druck auf die AROMA STRENGTH-Taste (Aromastärke) wählt das Gerät eine höhere Einstellung für die Aromastärke aus. Es gibt fünf Stärken, dabei ist 1 sehr mild und 5 sehr stark. Nach der Einstellung 5 wird wieder (Abb. 16) 1 ausgewählt.
- Hinweis: Sie können auch die AROMA STRENGTH-Taste (Aromastärke) verwenden, um Kaffee mit vorgemahlenem Kaffee zu kochen
- Auf dem Display wird die gewählte Stärke angezeigt. Nach der Einstellung der Kaffeestärke zeigt das Display wieder das Hauptmenü und speichert die ausgewählte Aromastärke, wenn Sie einen Kaffee kochen.

Einstellung des Mahlgrads

Sie können die Einstellungen für das Mahlwerk mit Hilfe des Mahlgrad-Drehknopfes innerhalb des Bohnenbehälters anpassen. Es stehen 5 verschiedene Mahlwerkeinstellungen zur Auswahl. Je niedriger die Einstellung, desto stärker der Kaffee.

Hinweis: Sie können den Mahlgrad nur einstellen, während die Maschine Kaffeebohnen mahlt. Sie müssen 2 bis 3 Getränke brühen, bevor Sie den vollen Unterschied herauschmecken können.

Achtung: Drehen Sie den Mahleinstellungs-Drehknopf immer nur jeweils um eine Position, um Schäden am Mahlwerk zu verhindern.

- 1 Stellen Sie eine Tasse unter den Kaffeeauslauftrichter.
- 2 Öffnen Sie den Deckel der Kaffeebohnenbehälters.
- 3 Drücken Sie die ESPRESSO-Taste.
- 4 Wenn das Mahlwerk anfängt zu arbeiten, drücken Sie den Mahlwerk-Drehknopf nach unten und drehen diesen nach links oder rechts (Abb. 17).

Handhabung der Brühgruppe

Ausführliche Video-Anweisungen zum Entfernen, Einsetzen und Reinigen der Brühgruppe finden Sie unter www.philips.com/coffee-care.

Entfernen der Brühgruppe aus der Maschine

- 1 Schalten Sie die Maschine aus, indem Sie den Hauptschalter an der Rückseite der Maschine drücken.
- 2 Entnehmen Sie die Tropfschale und den Kaffeesatzbehälter.
- 3 Öffnen Sie die Serviceklappe (Abb. 18).
- 4 Drücken Sie die PUSH-Taste (Abb. 19), und ziehen Sie am Griff der Brühgruppe, um sie aus der Maschine (Abb. 20) zu entfernen.
- 5 Entfernen Sie die Kaffeereschublade (Abb. 21).

Wiedereinsetzen der Brühgruppe

Bevor Sie die Brühgruppe wieder in die Maschine schieben, stellen Sie sicher, dass sie richtig positioniert ist.

- 1 Prüfen Sie, ob der Pfeil am gelben Zylinder auf der Seite der Brühgruppe am schwarzen Pfeil und N ausgerichtet ist.
 - Wenn sie nicht ausgerichtet sind, drücken Sie den Hebel, bis er die Unterseite der Brühgruppe (Abb. 23) berührt.
- 2 Stellen Sie sicher, dass sich der gelbe Verriegelungshaken auf der anderen Seite der Brühgruppe in der richtigen Position befindet.
 - Um den Haken in die richtige Position zu bringen, schieben Sie ihn so weit wie möglich nach oben (Abb. 25).
- 3 Setzen Sie die Kaffeereschublade wieder ein.
- 4 Schieben Sie die Brühgruppe entlang der Führungsschienen an den Seiten in die Maschine zurück, bis sie mit einem Klick einrastet. Drücken Sie nicht die PUSH-Taste.
- 5 Setzen Sie die Tropfschale mit dem Kaffeesatzbehälter wieder ein.

Reinigung und Wartung

Regelmäßiges Reinigen und Warten halten Ihre Maschine in einwandfreiem Zustand und garantieren einen langanhaltenden Kaffeegenuss, einen stabilen Kaffeefluss und einen perfekten Milchschaum.

In der folgenden Tabelle finden Sie Informationen dazu, wann und wie alle herausnehmbaren Bestandteile des Geräts gereinigt werden sollten. Weitere Informationen und Video-Anweisungen finden Sie unter www.philips.com/coffee-care.

Reinigungstabelle

Bestandteil	Wann wird das Gerät gereinigt	Wie wird das Gerät gereinigt
Brühgruppe	Wöchentlich	Nehmen Sie die Brühgruppe heraus, und spülen Sie sie unter fließendem Wasser (siehe 'Brühgruppe unter fließendem Leistungswasser reinigen') ab.

Bestandteil	Wann wird das Gerät gereinigt	Wie wird das Gerät gereinigt
	Monatlich	Reinigen Sie die Brühgruppe mit der Philips Tablette (siehe 'Reinigung der Brühgruppe mit den Tabletten zur Entfernung von Kaffeefett') zum Entfernen von Kaffeefett. Besuchen Sie www.philips.com/coffee-care für ausführliche Video-Anweisungen.
Schmierung der Brühgruppe	Je nach Verwendungsart. Weitere Informationen finden Sie in der Tabelle (siehe 'Schmierung der Brühgruppe') mit den Angaben zur Schmierung.	Schmieren Sie die Brühgruppe mit dem Philips Schmierfett ein. Besuchen Sie www.philips.com/coffee-care für ausführliche Video-Anweisungen.
Klassischer Milchaufschäumer	Nach jedem Gebrauch	Mit frischem Wasser spülen (siehe "Tägliche Reinigung des klassischen Milchaufschäumers")
	Wöchentlich	Den klassischen Milchaufschäumer zerlegen und alle Teile unter fließendem Leitungswasser reinigen (siehe "Wöchentliche Reinigung des klassischen Milchaufschäumers und der Dampfdüse")
Abtropfschale	Leeren Sie die Tropfschale, sobald die Anzeige "Tropfschale voll" durch die Tropfschale zu sehen ist. Reinigen Sie die Abtropfschale, sobald es Ihnen passt.	Nehmen Sie die Abtropfschale heraus, und spülen Sie sie unter fließendem Wasser mit etwas Spülmittel ab.
Kaffeersatzbehälter	Leeren Sie den Kaffeesatzbehälter, wenn die Maschine Sie dazu auffordert. Reinigen Sie ihn, sobald es Ihnen passt.	Entfernen Sie den Kaffeesatzbehälter, während die Maschine eingeschaltet ist, und spülen Sie ihn dann unter fließendem Wasser mit etwas Spülmittel ab.
Wasserbehälter	Wenn es Ihnen passt.	Spülen Sie den Wasserbehälter unter fließendem Wasser ab.
Kaffeetrichter	Prüfen Sie wöchentlich, ob der Trichter für gemahlene Kaffee verstopft ist.	Ziehen Sie den Netzstecker aus der Steckdose, und entfernen Sie die Brühgruppe aus der Maschine. Öffnen Sie den Deckel des Behälters für vorgemahlene Kaffee, und führen Sie den Löffelstiel in den Kaffeetrichter ein. Bewegen Sie den Stiel auf und ab, bis der Klumpen aus gemahlene Kaffee herausfällt (Abb. 26). Besuchen Sie www.philips.com/coffee-care für ausführliche Video-Anweisungen.
Espresso-Standbehälter	Täglich	Leeren Sie den Espresso-Stand, und reinigen Sie ihn unter fließendem Wasser oder im Geschirrspüler.

Tip: Auf der letzten Seite dieser Bedienungsanleitung finden Sie einen Reinigungskalender. Schreiben Sie die Tage auf, an denen Sie die vorgenommen haben.

Brühgruppe reinigen

Eine regelmäßige Reinigung der Brühgruppe beugt eine Verstopfung des internen Kreislaufs durch Kaffeesterne vor. Supportvideos zum Entfernen, Einsetzen und Reinigen der Brühgruppe finden Sie unter www.philips.com/coffee-care.

Brühgruppe unter fließendem Leistungswasser reinigen

- 1 Entnehmen Sie die Brühgruppe und die Kaffeereisteschieber.
- 2 Spülen Sie die Kaffeereisteschieber und die Brühgruppe gründlich mit Wasser ab. Reinigen Sie vorsichtig (Abb. 24) den oberen Filter der Brühgruppe.
- 3 Lassen Sie die Brühgruppe an der Luft trocknen, bevor Sie sie zurück in die Maschine einsetzen. Trocknen Sie die Brühgruppe nicht mit einem Tuch, damit keine Fusseln in die Brühgruppe gelangen.

Reinigung der Brühgruppe mit den Tabletten zur Entfernung von Kaffeefett

Verwenden Sie nur die Philips Saeco Tabletten zum Entfernen von Kaffeefett. Folgen Sie den Anweisungen in der im Lieferumfang der Tabletten zum Entfernen von Kaffeefett enthaltenen Bedienungsanleitung.

Schmierung der Brühgruppe

Schmieren Sie die Brühgruppe regelmäßig, um sicherzustellen, dass die beweglichen Teile sich weiterhin leicht bewegen können. Die Schmierhäufigkeit entnehmen Sie der untenstehenden Tabelle. Ausführliche Video-Anweisungen finden Sie unter www.philips.com/coffee-care.

Häufigkeit des Gebrauchs	Anzahl der täglich zubereiteten Getränke	Schmierhäufigkeit
Niedrig	1-5	Alle 4 Monate
Normal	6-10	Alle 2 Monate
Häufig	>10	Jeden Monat

Reinigen des klassischen Milchaufschäumers

Tägliche Reinigung des klassischen Milchaufschäumers

Entfernen Sie den äußeren Teil des klassischen Milchaufschäumers und spülen Sie ihn mit frischem Wasser.

Wöchentliche Reinigung des klassischen Milchaufschäumers und der Dampfdüse

- 1 Entfernen Sie den äußeren Teil des klassischen Milchaufschäumers, und spülen Sie ihn mit frischem Wasser (Abb. 27).
- 2 Entfernen Sie den oberen Teil des klassischen Milchaufschäumers von der Dampfdüse, und spülen Sie ihn mit frischem Wasser (Abb. 28).
- 3 Reinigen Sie die Dampfdüse mit einem feuchten Tuch.
- 4 Bauen Sie alle Teile des klassischen Milchaufschäumers wieder zusammen.

Entkalkungsvorgang

Wenn das Display START CALC CLEAN (Entkalken starten) anzeigt, muss das Gerät entkalkt werden. Wenn Sie das Gerät nicht entkalken, wenn diese Meldung auf dem Display erscheint, arbeitet das Gerät möglicherweise nicht mehr störungsfrei. Reparaturen, die hierauf zurückzuführen sind, fallen nicht unter die Garantie.

Verwenden Sie ausschließlich Entkalker von Philips. Unter keinen Umständen dürfen Sie Entkalker auf Schwefel-, Salz- oder Essigsäurebasis (Essig) verwenden, da dies den Wasserkreislauf der Maschine beschädigen kann und die Kalkablagerungen nicht ordnungsgemäß auflöst. Wenn Sie einen anderen Entkalker als den von Philips verwenden, verfällt die Garantie. Auch wenn Sie das Gerät nicht entkalken, verfällt die Garantie. Die Entkalkungslösung von Philips ist im Online-Shop unter www.saeco.com/care erhältlich.

Der Entkalkungsvorgang dauert 30 Minuten und besteht aus einem Entkalkungszyklus und einem Spülzyklus. Sie können den Entkalkungszyklus oder den Spülzyklus anhalten, indem Sie die Escape-Taste drücken. Um den Entkalkungs- oder Spülzyklus fortzusetzen, drücken Sie die OK-Taste.

Hinweis: Entnehmen Sie während des Entkalkungsvorgangs nicht die Brühgruppe.

Warnhinweis: Trinken Sie nicht die Entkalkungslösung oder das während des Entkalkungsvorgangs ausgegebene Wasser.

- 1 Entfernen Sie die Tropfschale und den Kaffeesatzbehälter, leeren Sie diese und setzen Sie beides in die Maschine zurück.
- 2 Entfernen Sie den äußeren Teil des klassischen Milchaufschäumers.
- 3 Stellen Sie einen großen Behälter (1,5 l) unter den Kaffeeauslauftrichter und den klassischen Milchaufschäumer.
- 4 Wenn das Display START CALC CLEAN (Entkalken starten) anzeigt (Abb. 29), drücken Sie die OK-Taste, um den Entkalkungsvorgang zu starten. Entfernen Sie den Heißwasserauslauf, falls angesteckt.

Das Display erinnert Sie daran, den AquaClean-Filter zu entfernen (Abb. 30).

Hinweis: Sie können die Escape-Taste drücken, um das Entkalken auszusetzen. Wenn Sie den Entkalkungsvorgang später starten möchten, drücken Sie MENU-Taste (Menü), wählen MENU und gehen dann zu DESCALING (Entkalken). Drücken Sie zur Bestätigung auf OK.

- 5 Schütten Sie die Entkalkungslösung in den Wasserbehälter. Füllen Sie den Wasserbehälter bis zur Markierung CALC CLEAN mit frischem Wasser (Abb. 31). Setzen Sie den Wasserbehälter wieder in das Gerät ein. Drücken Sie zur Bestätigung die OK-Taste.
 - Die erste Phase des Entkalkungsvorgangs startet. Die Maschine gibt von Zeit zu Zeit Entkalkungslösung aus.
 - Das Display zeigt das Entkalkungssymbol, die Entkalkungsphase und die Dauer an. Diese erste Phase dauert 20 Minuten.
- 6 Lassen Sie die Maschine die Entkalkungslösung abgeben, bis der Wasserbehälter leer ist.
- 7 Entnehmen und spülen Sie den Wasserbehälter.
- 8 Füllen Sie den Wasserbehälter bis zur Markierung CALC CLEAN mit frischem Wasser. Setzen Sie den Wasserbehälter in die Maschine zurück, und drücken Sie OK.
- 9 Entnehmen und leeren Sie den Behälter, und setzen Sie ihn unter den Kaffeeauslauftrichter zurück. Drücken Sie zur Bestätigung auf OK.
- 10 Die zweite Phase des Entkalkungsvorgangs, der Spülzyklus, startet. Diese Phase dauert 3 Minuten. Das Display zeigt das Spülsymbol und die Dauer der Phase an.

Hinweis: Wenn der Wasserbehälter nicht bis zur Markierung CALC CLEAN gefüllt wurde, kann ein weiterer Spülzyklus erforderlich sein.

- 11 Warten Sie, bis die Maschine kein Wasser mehr ausgibt. Der Entkalkungsvorgang ist beendet, wenn im Display ein Häkchen steht.
- 12 Drücken Sie die OK-Taste, um den Entkalkungsvorgang zu beenden. Die Maschine beginnt aufzuheizen und führt den automatischen Spülzyklus durch.
- 13 Entnehmen und leeren Sie den Behälter.
- 14 Reinigen Sie den klassischen Milchaufschäumer nach dem Entkalken (siehe 'Wöchentliche Reinigung des klassischen Milchaufschäumers und der Dampfdüse').
- 15 Reinigen Sie die Brühgruppe (siehe 'Brühgruppe unter fließendem Leistungswasser reinigen').
- 16 Bauen Sie einen neuen AquaClean-Filter in den Wasserbehälter.

Tipp: Der AquaClean-Filter reduziert den Entkalkungsaufwand!

Wenn der Entkalkungsvorgang unterbrochen wurde

Sie können den Entkalkungsvorgang abbrechen, indem Sie den Ein-/Ausschalter auf dem Bedienfeld drücken. Wenn der Entkalkungsvorgang vorzeitig unterbrochen wurde, gehen Sie wie folgt vor:

- 1 Leeren und spülen Sie den Wasserbehälter gründlich.
- 2 Füllen Sie den Wasserbehälter bis zur Markierung CALC CLEAN mit frischem Wasser, und schalten Sie das Gerät wieder ein. Die Maschine heizt auf und führt einen automatischen Spülzyklus durch.
- 3 Bevor Sie Getränke zubereiten, führen Sie nochmals einen manuellen Spülzyklus durch. Um einen manuellen Spülzyklus durchzuführen, geben Sie erst einen halben Wassertank heißes Wasser aus und brühen Sie dann zwei Tassen vorgemahlene Kaffeebohnen, ohne gemahlene Kaffeebohnen hinzuzugeben.

Hinweis: Wenn die Entkalkung nicht beendet wurde, muss ein weiterer Entkalkungsvorgang so bald wie möglich durchgeführt werden.

Warnsymbole und Fehlercodes

Bedeutung der Warnsymbole



Füllen Sie den Wasserbehälter bis zur Markierung MAX mit frischem Wasser.



Die Brühgruppe ist mit Kaffeepulver verstopft. Reinigen Sie die Brühgruppe.



Der Bohnenbehälter ist leer. Geben Sie neue Kaffeebohnen in den Bohnenbehälter.



Setzen Sie die Tropfschale ein, und schließen Sie die Serviceklappe.



Die Brühgruppe wurde nicht oder nicht korrekt in das Gerät eingesetzt. Setzen Sie die Brühgruppe ein.



Wenn das Display einen Fehlercode anzeigt, sehen Sie im Abschnitt "Bedeutung der Fehlercodes" nach, was der Code auf dem Display bedeutet und was Sie tun können. Die Maschine ist nicht einsetzbar, wenn dieses Symbol im Display steht.



Der Kaffeesatzbehälter ist voll. Stellen Sie sicher, dass das Gerät eingeschaltet ist. Danach entnehmen und leeren Sie den Kaffeesatzbehälter.



Es befindet sich Luft im Gerät. Stellen Sie eine Tasse unter den Heißwasserauslauf, und wählen Sie OK aus, um mit der Vorbereitung zu beginnen.

Bedeutung der Fehlercodes

Nachstehend finden Sie eine Liste der Fehlercodes für die Probleme, die Sie selbst beheben können. Video-Anweisungen finden Sie unter www.philips.com/coffee-care. Wenn ein anderer Fehlercode angezeigt wird, wenden Sie sich an ein Philips Service-Center in Ihrem Land. Kontaktinformationen können Sie der Garantieschrift entnehmen.

Fehlercode	Problem	Mögliche Lösung
01	Der Kaffeetrichter ist durch Kaffeesatz oder einen Fremdkörper blockiert.	Schalten Sie die Maschine aus und ziehen Sie den Netzstecker aus der Steckdose. Entfernen Sie die Brühgruppe. Öffnen Sie dann den Deckel des Behälters für vorgemahlene Kaffee. Setzen Sie den Löffelstiel ein, und bewegen Sie ihn auf und ab, bis der verklumpte gemahlene Kaffee herausfällt (Abb. 26). Wenn der Kaffeetrichter durch einen Fremdkörper blockiert ist, entfernen Sie diesen. Besuchen Sie www.philips.com/coffee-care für ausführliche Video-Anweisungen
03	Die Brühgruppe ist schmutzig oder nicht gut gefettet.	Schalten Sie die Maschine mit dem Hauptschalter aus. Spülen Sie die Brühgruppe mit frischem Wasser aus, lassen Sie sie an der Luft trocknen, und fetten (siehe 'Schmierung der Brühgruppe') Sie sie dann ein. Schlagen Sie das Kapitel "Reinigung der Brühgruppe" nach oder besuchen Sie www.philips.com/coffee-care für ausführliche Video-Anweisungen. Schalten Sie das Gerät dann wieder ein.
04	Die Brühgruppe ist nicht richtig positioniert.	Schalten Sie die Maschine mit dem Hauptschalter aus. Nehmen Sie die Brühgruppe heraus, und setzen Sie sie erneut ein. Stellen Sie sicher, dass die Brühgruppe richtig positioniert ist, bevor Sie sie einsetzen. Schlagen Sie im Kapitel "Handhabung der Brühgruppe" nach, oder besuchen Sie www.philips.com/coffee-care für ausführliche Video-Anweisungen. Schalten Sie das Gerät dann wieder ein.
05	Es ist Luft im Wasserkreislauf.	Starten Sie die Maschine neu, indem Sie sie mit dem Hauptschalter aus- und wieder einschalten. Wenn dies funktioniert, lassen Sie zwei bis drei Tassen heißes Wasser ablaufen. Entkalken Sie die Maschine, wenn Sie dies längere Zeit nicht gemacht haben.
	Der AquaClean-Filter wurde vor der Installation nicht richtig vorbereitet oder ist verstopft.	Entfernen Sie den AquaClean-Filter, und versuchen Sie erneut, einen Kaffee zu brühen. Wenn dies funktioniert, stellen Sie sicher, dass der AquaClean-Filter richtig vorbereitet ist, bevor Sie ihn wieder (siehe 'Vorbereitung des AquaClean-Filters für die Aktivierung') einsetzen. Setzen Sie den AquaClean-Filter wieder in den Wasserbehälter ein. Wenn das immer noch nicht zum gewünschten Ergebnis führt, bedeutet das, dass der Filter verstopft ist und ausgetauscht werden muss.

Fehlercode	Problem	Mögliche Lösung
14	Die Maschine ist überhitzt.	Schalten Sie das Gerät aus und nach 30 Minuten wieder ein.

Bestellen von Zubehör

Verwenden Sie zum Reinigen und Entkalken der Maschine nur Philips Wartungsprodukte. Sie können diese Produkte bei Ihrem lokalen Händler, in den autorisierten Kundenzentren oder online unter www.shop.philips.com/service erwerben. Um eine vollständige Online-Ersatzteilliste zu finden, geben Sie die Modellnummer Ihrer Maschine ein. Sie finden die Modellnummer auf der Innenseite der Serviceklappe.

Wartungsprodukte und Typnummern:

- Entkalkungslösung CA6700
- AquaClean-Filter CA6903
- Fett für Brühgruppe HD5061
- Kaffeefettlöser-Tabletten CA6704
- Reiniger für Milchkreislauf CA6705
- Wartungskit CA6707

Fehlerbehebung

In diesem Kapitel werden die häufigsten Probleme beschrieben, die beim Gebrauch der Maschine auftreten können. Supportvideos und eine vollständige Liste häufig gestellter Fragen finden Sie unter www.philips.com/coffee-care. Sollten Sie das Problem nicht beheben können, wenden Sie sich an ein Philips Service-Center in Ihrem Land. Kontaktinformationen können Sie der Garantieschrift entnehmen.

Problem	Ursache	Lösung
Die Tropfschale wird schnell voll.	Das ist normal. Die Maschine spült den internen Kreislauf und die Brühgruppe mit Wasser. Ein Teil des Wassers fließt durch das interne System direkt in die Tropfschale.	Leeren Sie die Tropfschale, wenn die Anzeige „Tropfschale voll“ durch die Abdeckung der Tropfschale zu sehen ist.
		Stellen Sie den Espresso-Halter unter den Heißwasserauslauf, um das Spülwasser aufzufangen.
Das Gerät befindet sich im DEMO-Modus.	Sie haben die Standby-Taste für länger als 8 Sekunden gedrückt.	Schalten Sie das Gerät mit dem Hauptschalter an der Rückseite des Geräts aus und wieder ein.
Das Symbol "Kaffeesatzbehälter voll" bleibt im Display stehen.	Sie haben den Kaffeesatzbehälter bei ausgeschaltetem Gerät geleert.	Leeren Sie den Kaffeesatzbehälter immer bei eingeschaltetem Gerät. Wenn der Kaffeesatzbehälter bei ausgeschaltetem Gerät geleert wird, wird der Kaffeezykluszähler nicht zurückgesetzt.

Problem	Ursache	Lösung
	Sie haben den Kaffeesatzbehälter zu früh wieder eingesetzt.	Setzen Sie den Kaffeesatzbehälter erst dann zurück, wenn Sie am Bildschirm dazu aufgefordert werden.
Ich kann die Brühgruppe nicht entnehmen.	Die Brühgruppe ist nicht in der richtigen Position.	Setzen Sie das Gerät folgendermaßen zurück: Setzen Sie die Tropfschale und den Kaffeesatzbehälter wieder ein. Schließen Sie dann die Serviceklappe, und schalten Sie Maschine ein und aus. Versuchen Sie erneut, die Brühgruppe zu entfernen.
	Sie haben den Kaffeesatzbehälter nicht ausgebaut.	Entnehmen Sie den Kaffeesatzbehälter, bevor Sie die Brühgruppe entfernen.
Ich kann die Brühgruppe nicht einsetzen.	Die Brühgruppe ist nicht in der richtigen Position.	Setzen Sie das Gerät folgendermaßen zurück: Setzen Sie die Tropfschale und den Kaffeesatzbehälter wieder ein. Lassen Sie die Brühgruppe ausgebaut. Schließen Sie die Serviceklappe, und schalten Sie Maschine ein und aus. Bringen Sie die Brühgruppe dann in die richtige Position, und setzen Sie sie wieder in die Maschine ein.
	Das Gerät befindet sich noch im Entkalkungsvorgang.	Während des laufenden Entkalkungsvorgangs kann die Brühgruppe nicht entnommen werden. Lassen Sie den Entkalkungsvorgang zuerst abschließen, und entnehmen Sie dann die Brühgruppe.
Der Kaffee ist wässrig.	Es ist ein zu grober Mahlgrad eingestellt.	Stellen Sie einen feineren (niedrigeren) Mahlgrad ein.
	Der Kaffeeauswurfschacht ist verstopft.	Reinigen Sie den Kaffeeauswurfschacht mit einem Löffelstiel. Schalten Sie dann die Maschine aus und wieder ein.
	Das Gerät führt den Selbsteinstellungsvorgang durch.	Brühen Sie einige Tassen Kaffee.
	Die Brühgruppe ist schmutzig oder muss geölt werden.	Reinigen und ölen Sie die Brühgruppe.
Der Kaffee ist nicht heiß genug.	Die Tassen sind kalt.	Wärmen Sie die Tassen vor, indem Sie sie mit heißem Wasser ausspülen.
	Die Temperatur ist zu niedrig eingestellt. Prüfen Sie die Einstellungen im Menü.	Setzen Sie die Temperatur im Menü auf "high" (hoch).

Problem	Ursache	Lösung
	Sie haben Milch hinzugegeben.	Ob warme oder kalte Milch, die Milch senkt die Temperatur des Kaffees immer in einem gewissen Maß.
Kaffee tropft aus dem Kaffeeauslauftrichter.	Der Kaffeeauslauftrichter ist verstopft.	Reinigen Sie den Kaffeeauslauftrichter und die Öffnungen mit Pfeifenreiniger.
	Der Kaffeeauswurfschacht ist verstopft.	Reinigen Sie den Kaffeeauswurfschacht mit dem Griff des Messlöffels oder einem Löffelstiel. Schalten Sie das Gerät dann aus und wieder ein.
Es kommt kein Kaffee oder der Kaffee fließt nur langsam heraus.	Der AquaClean-Filter wurde für die Installation nicht richtig vorbereitet oder ist verstopft.	Entfernen Sie den AquaClean-Filter, und versuchen Sie erneut, einen Kaffee zu brühen. Wenn dies funktioniert, stellen Sie sicher, dass der AquaClean-Filter richtig vorbereitet ist, bevor Sie ihn wieder einsetzen. Setzen Sie den vorbereiteten Filter wieder ein. Wenn das immer noch nicht zum gewünschten Ergebnis führt, bedeutet das, dass der Filter verstopft ist und ausgetauscht werden muss.
	Es ist ein zu feiner Mahlgrad eingestellt.	Stellen Sie einen gröberen (höheren) Mahlgrad ein.
	Die Brühgruppe ist verschmutzt.	Reinigen Sie die Brühgruppe.
	Der Kaffeeauslauftrichter ist verschmutzt.	Reinigen Sie den Kaffeeauslauftrichter und die Öffnungen mit einer Nadel.
	Der Maschinenkreislauf ist von Kalk zugesetzt.	Entkalken Sie die Maschine.
Die aufgeschäumte Milch ist zu kalt.	Der klassische Milchaufschäumer ist verschmutzt oder nicht richtig montiert.	Reinigen Sie den klassischen Milchaufschäumer, und stellen Sie sicher, dass er richtig montiert wurde.
	Die verwendete Milchsorte eignet sich nicht zum Aufschäumen.	Die Menge und die Qualität des erzielbaren Milchschaums variieren je nach der verwendeten Milchsorte. Wir haben die folgenden Milcharten getestet, und sie lassen sich gut aufschäumen: fettarme Milch oder Vollmilch von der Kuh, Sojamilch und laktosefreie Milch. Andere Milcharten wurden nicht getestet und ergeben eventuell weniger Schaum.
Der Kaffee spritzt.	Möglicherweise ist der Abstand zwischen der Tasse und dem Auslauf zu groß.	Stellen Sie den Espresso-Halter auf die Abtropfschale, um das Spülwasser aufzufangen.

Problem	Ursache	Lösung
Die Maschine scheint undicht zu sein.	Die Maschine spült den internen Kreislauf und die Brühgruppe mit Wasser. Ein Teil des Wassers fließt durch das interne System direkt in die Tropfschale.	Leeren Sie die Tropfschale, wenn die Anzeige „Tropfschale voll“ durch die Abdeckung der Tropfschale zu sehen ist. Stellen Sie den Espresso-Halter unter den Heißwasserauslauf, um das Spülwasser aufzufangen.
	Die Tropfschale ist voll und läuft über, sodass es danach aussieht, als ob die Maschine undicht ist.	Leeren Sie die Tropfschale, wenn die Anzeige „Tropfschale voll“ durch die Abdeckung der Tropfschale zu sehen ist. Stellen Sie den Espresso-Halter unter den Heißwasserauslauf, um das Spülwasser aufzufangen.
	Die Maschine steht nicht auf einer gerade Oberfläche.	Setzen Sie das Gerät auf eine gerade Oberfläche, damit die Anzeige "drip tray full" (Tropfschale voll) normal funktioniert.
Ich kann den AquaClean-Filter nicht aktivieren und das Gerät will entkalkt werden.	Der Filter wurde nicht rechtzeitig ausgetauscht, nachdem das AquaClean-Wasserfilter-Symbol geblinkt hat und die Kapazität auf 0 % gesunken ist.	Entkalken Sie das Gerät zuerst, und bauen Sie dann den AquaClean-Filter ein.
	Sie haben den AquaClean-Filter nicht bei der Inbetriebnahme des Geräts, sondern erst nach ca. 25 Tassen Kaffee (à 100 ml) eingebaut. Das Gerät muss vollkommen kalkfrei sein, bevor Sie den AquaClean-Filter einbauen.	Entkalken Sie das Gerät zuerst, und bauen Sie dann den AquaClean-Filter ein. Nach dem Entkalken ist der Filterzähler auf 0/8 zurückgesetzt. Bestätigen Sie die Aktivierung des Filters immer im Gerätemenü. Aktivieren Sie den Filter auch nach dem Filterwechsel.
Der neue Wasserfilter passt nicht.	Sie versuchen gerade einen Filter zu einzubauen, der kein AquaClean-Filter ist.	Es passen nur AquaClean-Filter in das Gerät.
Die Maschine ist laut.	Es ist ganz normal, dass Ihre Maschine bei Verwendung hörbar ist.	Wenn die Maschine andere Geräusche von sich gibt, reinigen Sie die Brühgruppe, und schmieren Sie sie (siehe 'Schmierung der Brühgruppe').

Technische Daten

Der Hersteller behält sich das Recht vor, die technischen Eigenschaften des Produkts zu verbessern. Alle voreingestellten Mengen sind Circa-Mengen.

Beschreibung	Wert
Gehäusematerial	Thermoplast
Größe (B x H x T)	221 x 340 x 430 mm

52 Deutsch

Gewicht	7,6 kg
Netzkabellänge	800 – 1200 mm
Bedienfeld	Vorderseite
Tassengröße	bis zu 152 mm
Wasserbehälter	1,8 Liter, abnehmbar
Fassungsvermögen des Kaffeebohnenbehälters	250 g
Fassungsvermögen der Kaffeesatzschublade	15 Portionen
Pumpendruck	15 bar
Kessel	Edelstahlkessel
Sicherheitseinrichtungen	Thermosicherung
Energiesparmodus	< 1 Wh
Nennspannung – Nennleistung – Netzanschluss	Siehe Daten an der Innenseite der Serviceklappe.

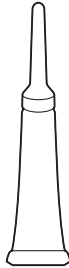
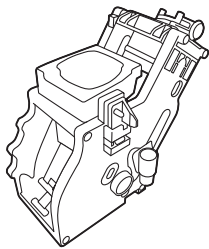

✓ 21 feb '16

✓ 27 apr '16

<input type="checkbox"/>	<input type="checkbox"/>
<input type="checkbox"/>	<input type="checkbox"/>
<input type="checkbox"/>	<input type="checkbox"/>
<input type="checkbox"/>	<input type="checkbox"/>
<input type="checkbox"/>	<input type="checkbox"/>
<input type="checkbox"/>	<input type="checkbox"/>
<input type="checkbox"/>	<input type="checkbox"/>
<input type="checkbox"/>	<input type="checkbox"/>
<input type="checkbox"/>	<input type="checkbox"/>
<input type="checkbox"/>	<input type="checkbox"/>
<input type="checkbox"/>	<input type="checkbox"/>
<input type="checkbox"/>	<input type="checkbox"/>
<input type="checkbox"/>	<input type="checkbox"/>
<input type="checkbox"/>	<input type="checkbox"/>
<input type="checkbox"/>	<input type="checkbox"/>
<input type="checkbox"/>	<input type="checkbox"/>

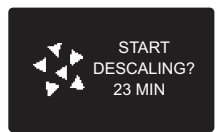
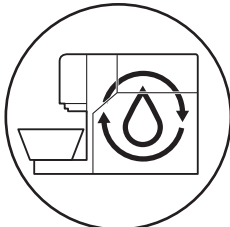

✓ 27 apr '16

<input type="checkbox"/>	<input type="checkbox"/>
<input type="checkbox"/>	<input type="checkbox"/>
<input type="checkbox"/>	<input type="checkbox"/>
<input type="checkbox"/>	<input type="checkbox"/>
<input type="checkbox"/>	<input type="checkbox"/>
<input type="checkbox"/>	<input type="checkbox"/>
<input type="checkbox"/>	<input type="checkbox"/>
<input type="checkbox"/>	<input type="checkbox"/>
<input type="checkbox"/>	<input type="checkbox"/>
<input type="checkbox"/>	<input type="checkbox"/>
<input type="checkbox"/>	<input type="checkbox"/>
<input type="checkbox"/>	<input type="checkbox"/>
<input type="checkbox"/>	<input type="checkbox"/>
<input type="checkbox"/>	<input type="checkbox"/>
<input type="checkbox"/>	<input type="checkbox"/>
<input type="checkbox"/>	<input type="checkbox"/>



www.philips.com/coffee-care



421946043362



>75% recycled paper