

RAZER™  
RAIJU



Jede Komponente des Razer Raiju für PlayStation®4 wurde optimiert, um dir jeden möglichen Wettbewerbsvorteil zu bieten – von vier zusätzlichen, voll programmierbaren Tasten, bis hin zu Gewicht und Form des Controllers und sogar einem Quick Control Panel. Gefertigt aus unglaublich robusten Materialien und eingehend von eSports-Athleten getestet – dominiere dein Spiel mit diesem konkurrenzlosen Controller.

## INHALTSVERZEICHNIS

1. VERPACKUNGSIHALT / SYSTEMANFORDERUNGEN .....	3
2. REGISTRIERUNG / TECHNISCHER SUPPORT .....	4
3. GERÄTEAUFBAU.....	5
4. EINRICHTEN DEINER RAZER RAIJU.....	7
5. ZUSÄTZLICHE ACCESSORIES.....	10
6. VERWENDUNG DEINES RAZER RAIJU .....	11
7. SICHERHEIT UND WARTUNG.....	19
8. RECHTLICHE HINWEISE .....	20

---

## **1. VERPACKUNGSGEHALT / SYSTEMANFORDERUNGEN**

### ***VERPACKUNGSGEHALT***

- Razer Raiju Gaming Controller für PS4™
- Transporttasche
- Schraubenzieher
- Abnehmbares Kabel mit Oberfläche aus geflochtenem Nylon
- 2 Gummikappen für Analog-Sticks
- Wichtige Produktinformationen

### ***SYSTEMANFORDERUNGEN***

- PlayStation®4
- Ein freier USB-Anschluss

---

## 2. REGISTRIERUNG / TECHNISCHER SUPPORT

### **REGISTRIERUNG**

Besuche [razerzone.com/razer-id](https://razerzone.com/razer-id) um dich jetzt für eine Razer-ID zu registrieren und dir eine große Auswahl an Vorteilen zu sichern. So kannst du dir etwa über Razer Synapse den Garantiestatus deines Produktes in Echtzeit ansehen. Weitere Informationen zu Razer Synapse und seinen Features findest du unter [razerzone.com/synapse](https://razerzone.com/synapse).

Solltest du bereits eine Razer-ID besitzen, registriere dein Produkt, indem du in der Razer Synapse-Anwendung auf deine E-Mail-Adresse klickst und Garantiestatus aus der Dropdown-Liste auswählst. Um dein Produkt online zu registrieren, besuche [razerzone.com/registration](https://razerzone.com/registration). Bitte beachte, dass du deinen Garantiestatus nicht sehen kannst, wenn du die Registrierung über die Webseite durchgeführt hast.

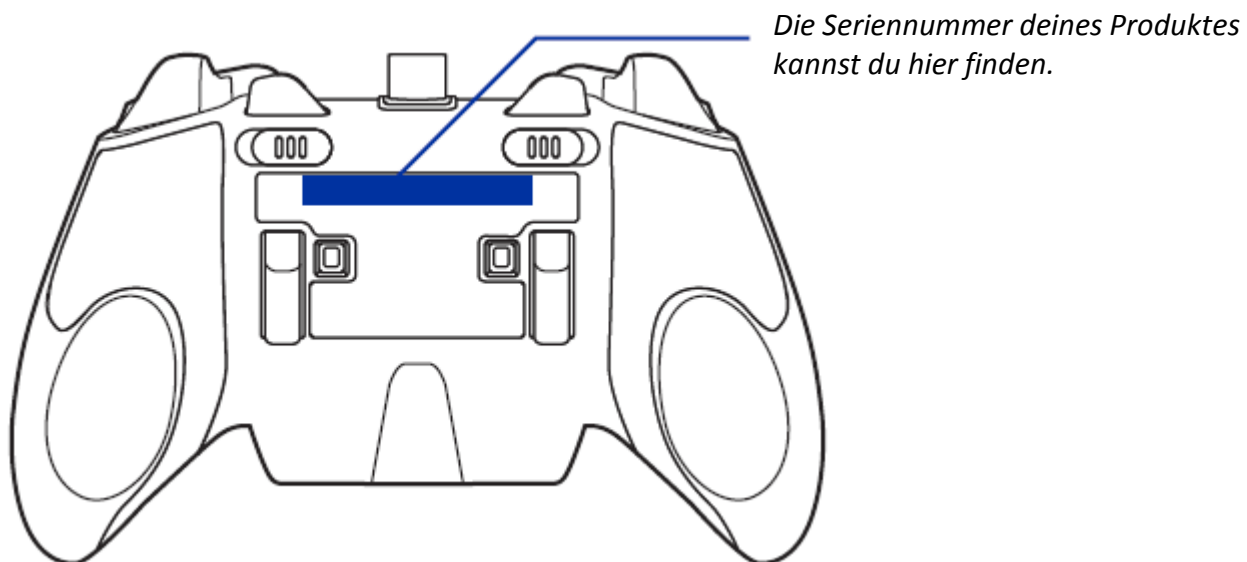

### **TECHNISCHER SUPPORT**

Was du bekommst:

- 1 Jahr eingeschränkte Herstellergarantie.
- Kostenloser technischer Online-Support unter [razersupport.com](https://razersupport.com).

### 3. GERÄTEAUFBAU

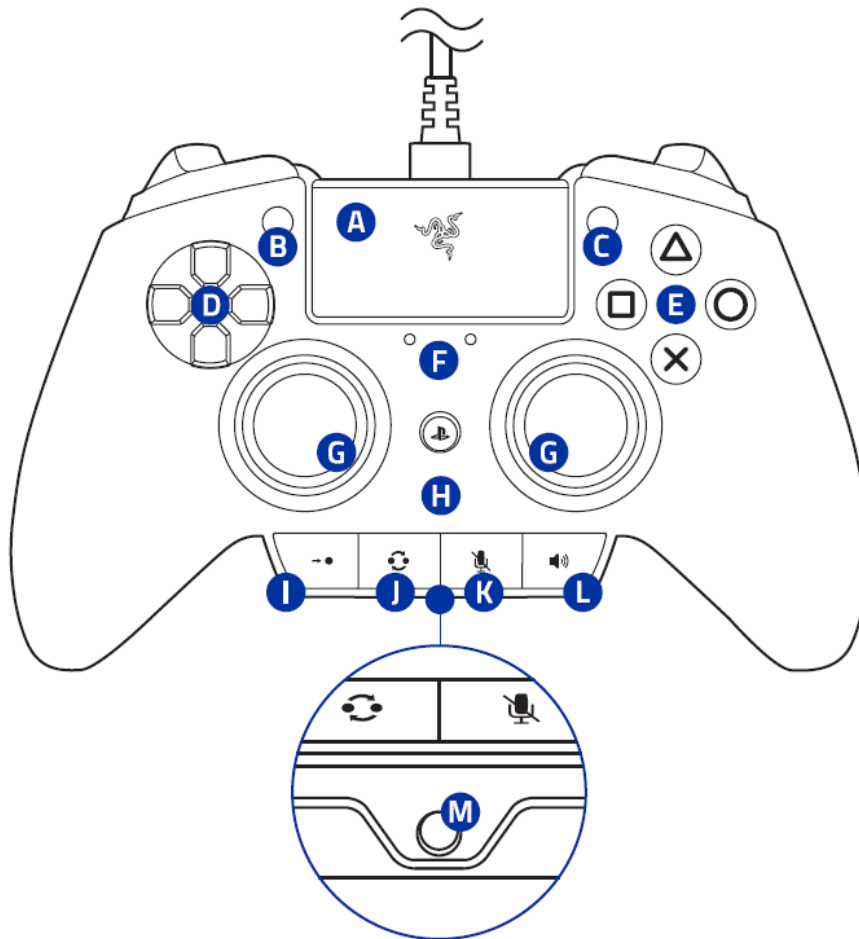

- A. Touchpad Taste (Touchpad Taste)
- B. Share Taste
- C. Options Taste
- D. Steuertasten
- E. Aktionstasten
- F. Profil-Anzeigen
- G. Analog-Sticks (L3 / R3 taste)
- H. PS Taste
- I. Umbelegungstaste
- J. Profilwechsellaste
- K. Stumm-Taste
- L. Lautstärke-Regler
- M. 3,5-mm-Headset-Anschluss

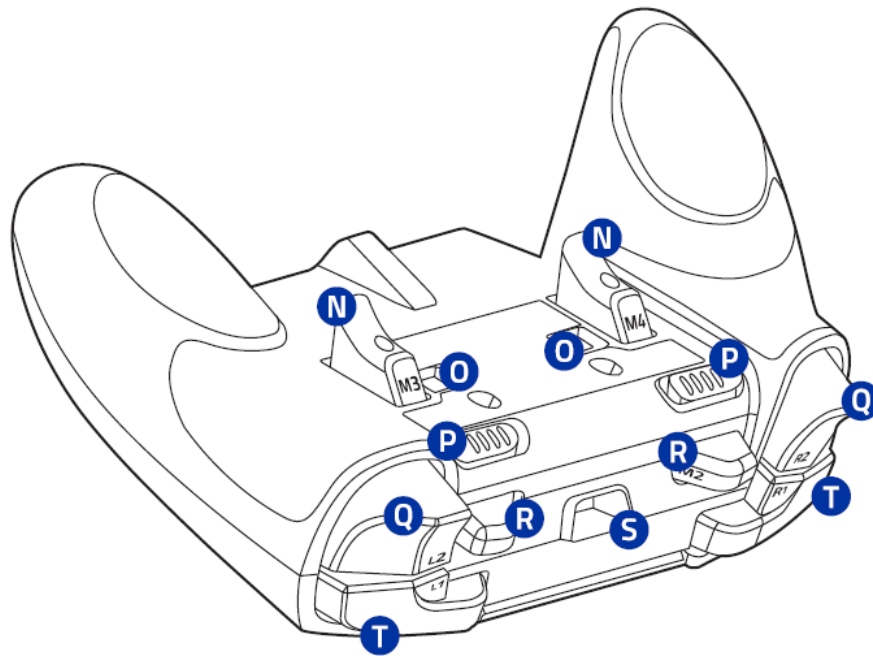

- N. Multifunktionale Trigger-Tasten (M3 / M4)
- O. Abdeckungsentriegelung
- P. Trigger-Stopp-Schalter
- Q. Trigger-Tasten (R2 / L2)
- R. Multifunktionale Schultertasten (M1 / M2)
- S. Anschluss für abnehmbares Kabel
- T. Schultertasten (L1 / R1)

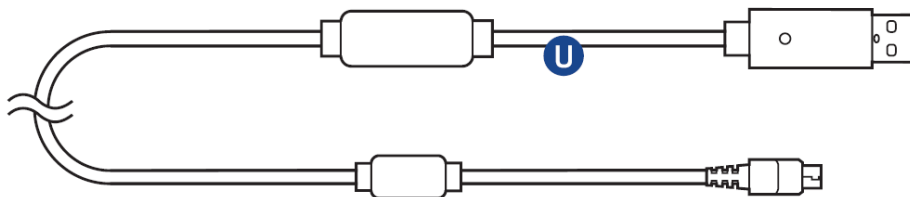

U. Detachable braided fiber cable\*

*\* Dieses Kabel ist für den Razer Raiju-Controller vorgesehen und nicht zur Verwendung mit anderen Geräten bestimmt.*

---

## 4. EINRICHTEN DEINER RAZER RAIJU

### **CONSOLE AN DEINER PLAYSTATION®4 ANSCHLIESSEN**

1. Schließe den Mikro-USB-Stecker am abnehmbaren Kabel an deinem Razer Raiju an.

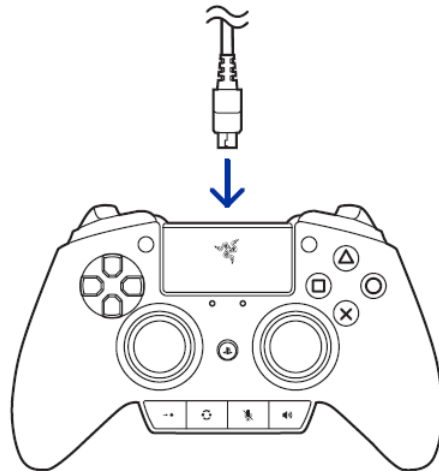

2. Drehe den Schraubenzieher gegen den Uhrzeigersinn, bis die Schraube lose ist.

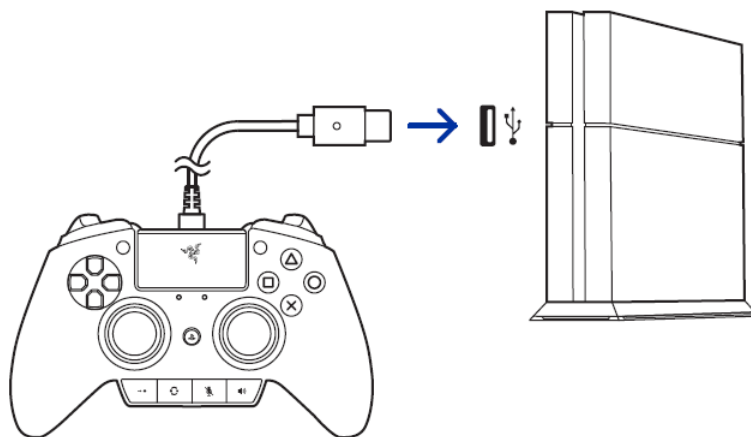

3. Drücken Sie die PS-Taste.



## **MULTIFUNKTIONS-TRIGGER ENTFERNEN**

1. Führe die Spitze des Schraubenzieher in die Multifunktionalen Trigger-Taste ein.

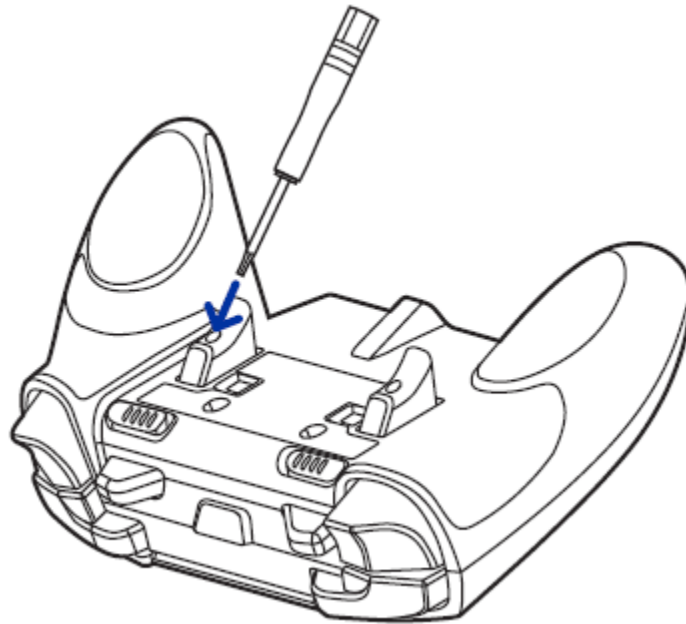

2. Drehe den Schraubenzieher gegen den Uhrzeigersinn, bis die Schraube lose ist.

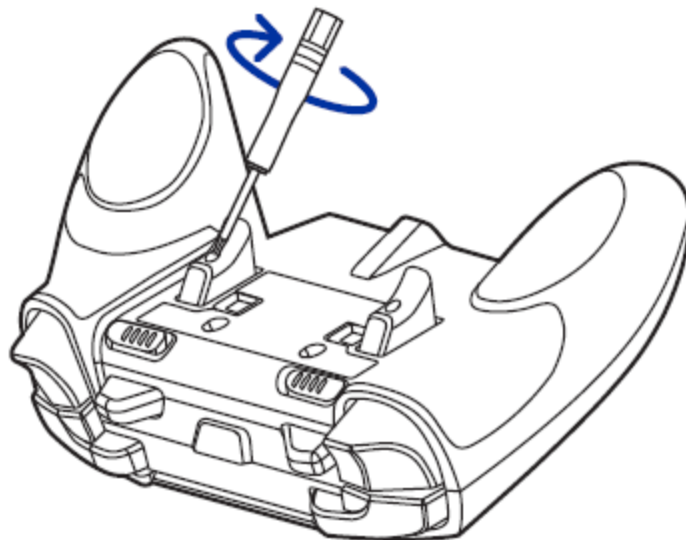



3. Entferne die Multifunktions-Trigger-Taste vorsichtig aus dem Controller.

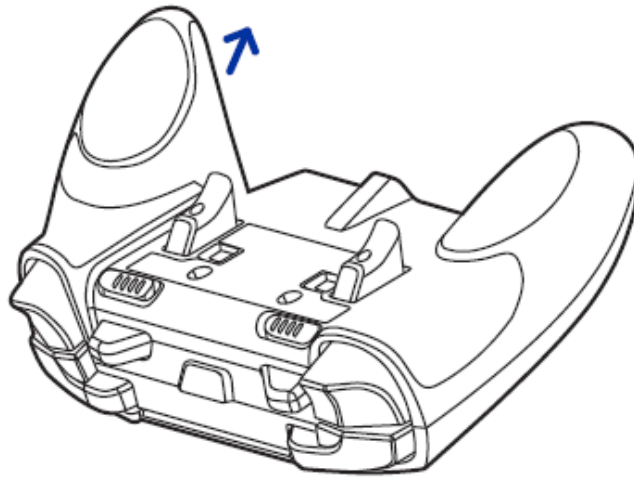

4. SchlieÙe die Abdeckung der Trigger-Taste.

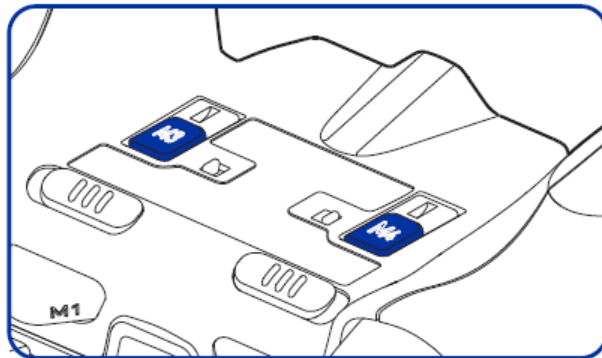

Zum Öffnen der Abdeckung der Trigger-Taste musst du lediglich die Abdeckungsentriegelung zur Seite schieben.

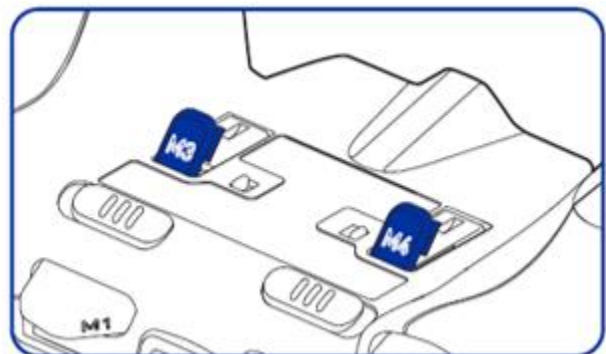
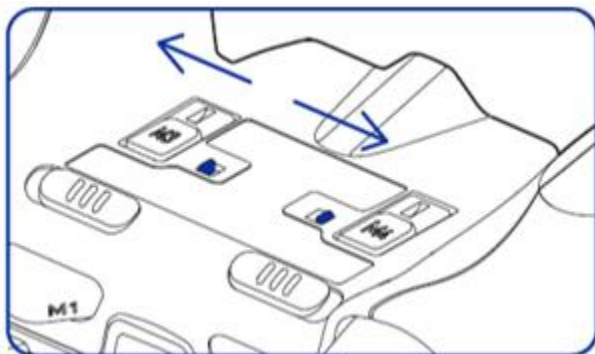

---

## 5. ZUSÄTZLICHE ACCESSORIES

### ***GUMMIKAPPEN FÜR ANALOG-STICKS***

Die strukturierte Oberfläche der Griffkappen aus Gummi verhindert ein Abrutschen deiner Daumen von den Analog-Sticks bei intensiven Gaming-Sessions.

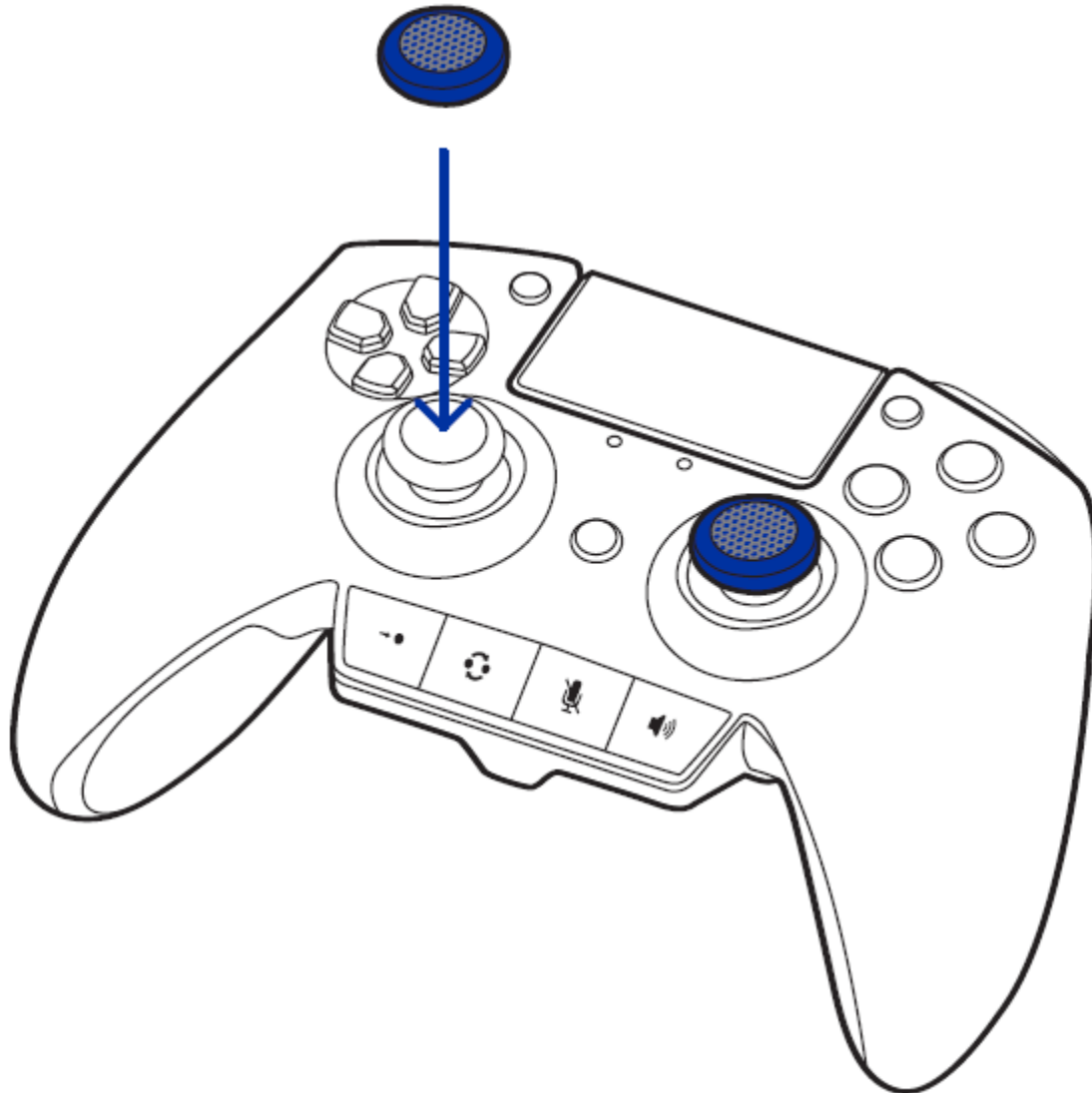

---

## 6. VERWENDUNG DEINES RAZER RAIJU

### PROFIL AUSWÄHLEN

Das Razer Raiju hat zwei Standard-Profile, die du zur individuellen Anpassung der Multifunktionalen Tasten und Trigger-Tasten nutzen kannst.

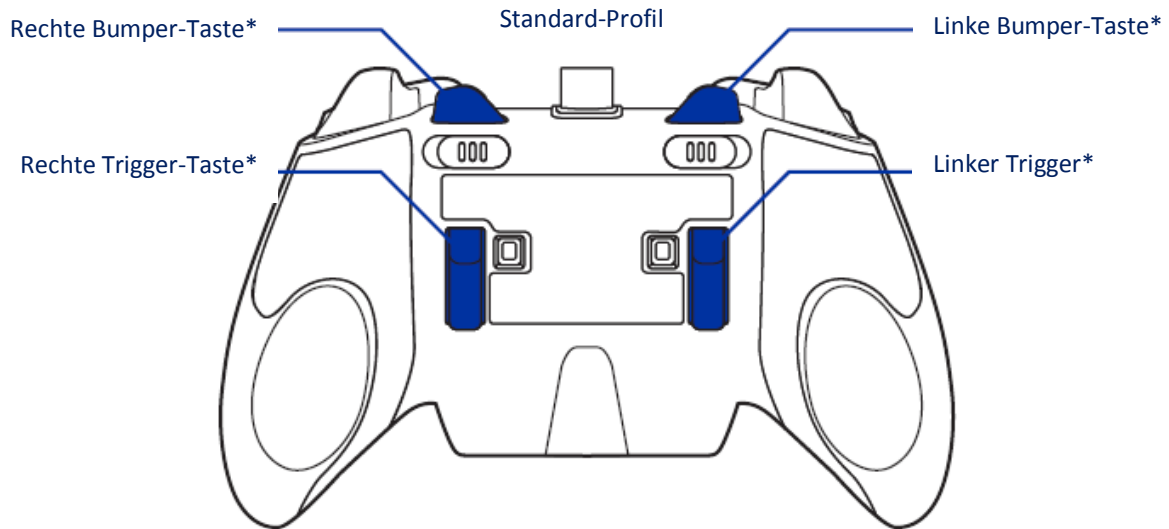

\* Benutzerdefiniert

Drücke die Profiltaste, um zwischen Profil 1 und 2 umzuschalten.

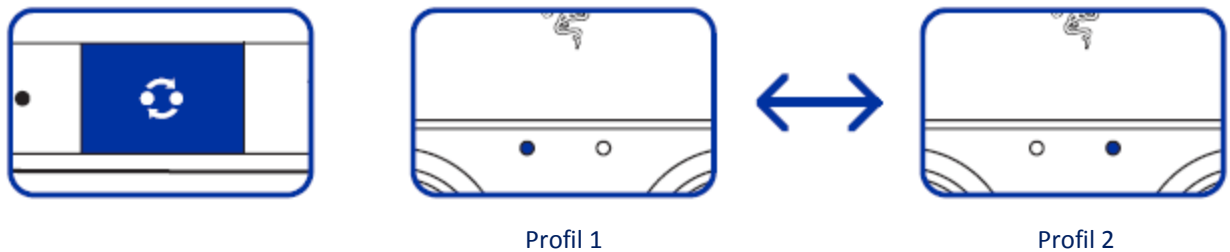

Während du diese Taste gedrückt hältst, hältst du nun auch die Power-Taste mindestens 3 Sekunden lang gedrückt, bis beide Profil-Anzeigen nicht mehr leuchten.

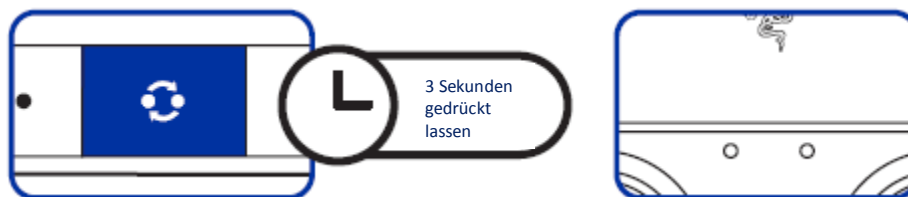

## **NEUZUWEISUNG DER MULTIFUNKTIONALEN TRIGGER-TASTEN (MFT) UND -TASTEN (MFB)**

Um die Multifunktionalen Trigger- und Bumper-Tasten neu zuzuweisen, musst du zuerst Profil 1 oder 2 auswählen. Sobald du ein Profil ausgewählt hast, folge diesen Anweisungen:

1. Drücke und halte die Umbelegungstaste.



2. Drücke und halte die MFT oder MFB gedrückt, die du konfigurieren möchtest.

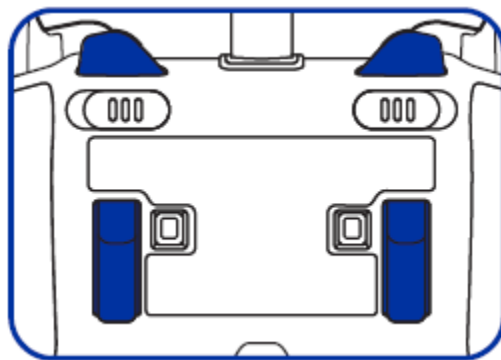

3. Drücke dann die Taste, die du der MFT oder der MFB zuweisen möchtest.

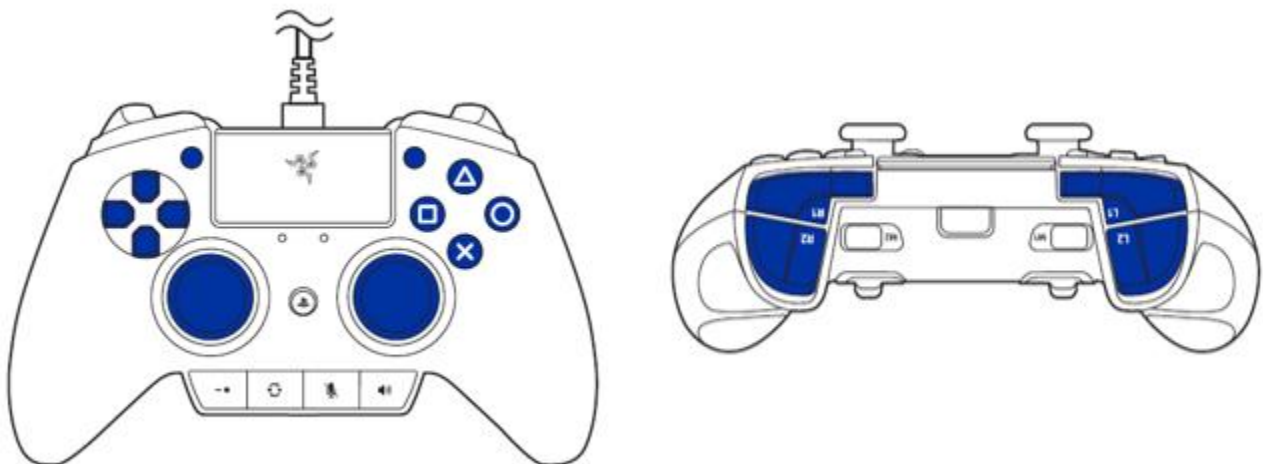

4. Warte, bis durch die Vibration merkst, dass die Taste neu zugewiesen wurde.

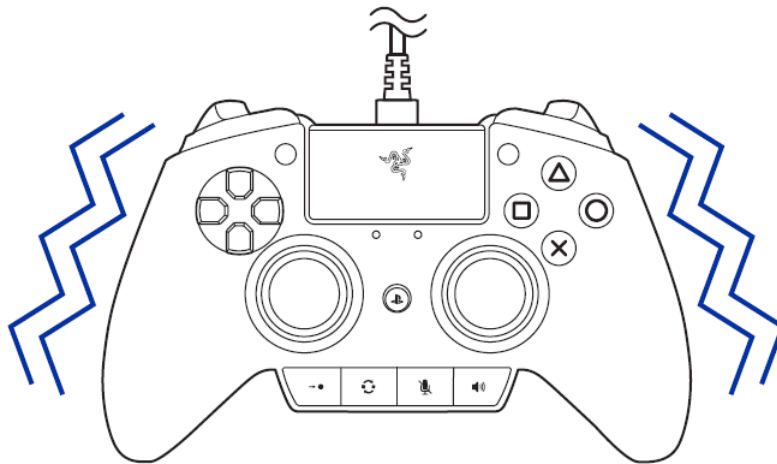

#### **VERWENDUNG DER STUMM-TASTE**

Mit der Stumm-Taste kannst du das Mikrofon ausschalten, das mit der 3,5 mm-Buchse des Headsets verbunden ist. Die Taste leuchtet auf, wenn das Mikrofon stummgeschaltet ist.

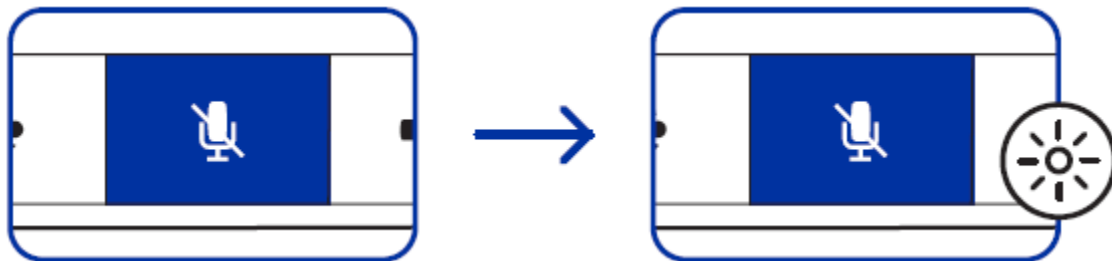

#### **VERWENDUNG DER AUDIO-TASTE**

Der Razer Raiju verfügt über eine Mehrzweck-Audio-Taste, mit der du die Kopfhörer Lautstärke erhöhen oder verringern. Um die Lautstärke zu erhöhen, drücke einfach die Audio-Taste.



Du kannst die Lautstärke feintunen, indem du bei gedrückter Audio-Taste die Steuertaste nach oben oder unten drückst, um die Lautstärke zu erhöhen bzw. zu verringern.

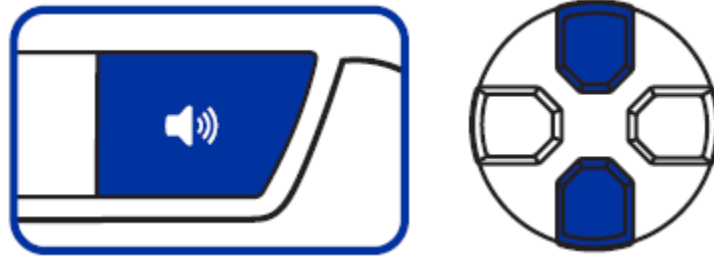

Du kannst die Voice-Chat-Lautstärke erhöhen und die Spiel-Lautstärke verringern, indem du bei gedrückter Audio-Taste die Steuertaste nach links drückst.

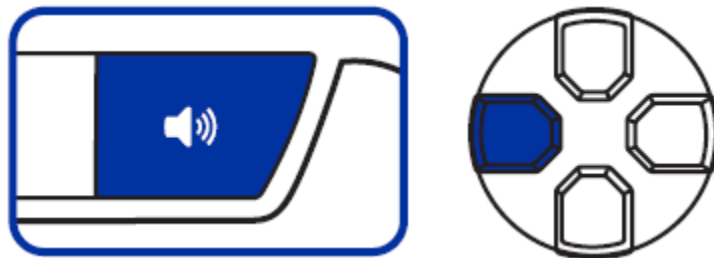

Du kannst die Spiel-Lautstärke erhöhen und die Voice-Chat-Lautstärke verringern, indem du bei gedrückter Audio-Taste die Steuertaste nach rechts drückst.



### **VERWENDUNG DER TRIGGER-STOPP-SCHALTER**

Mithilfe der Trigger-Stopper kannst du den Linken und Rechten Trigger schneller aktivieren, indem du den Tastenweg verkürzt. Um die Trigger-Stopper einzusetzen, musst du die Schalter nur nach außen schieben. Wenn du sie nicht mehr nutzen möchtest, schiebst du die Schalter einfach wieder nach innen.

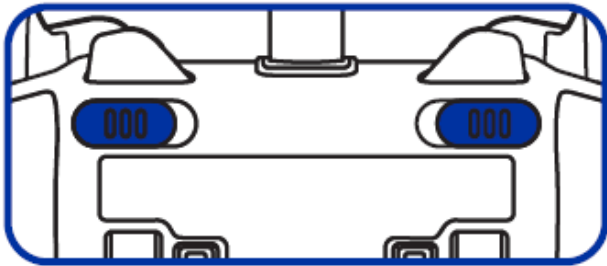

Aktivieren

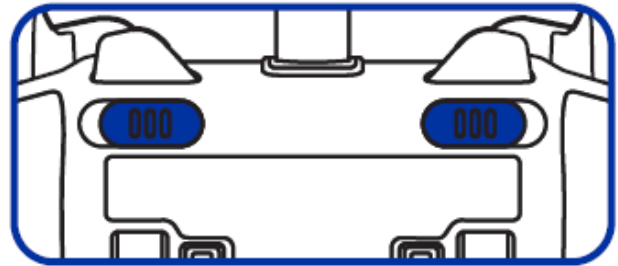

Deaktivieren

### **VERWENDUNG DES STECHER-MODUS**

Der Stecher-Modus ist eine alternative Möglichkeit, den Linken und Rechten Trigger dank geringerer Reaktionszeit noch schneller anzusprechen. So aktivierst du den Stecher-Modus:

1. Drücke und halte die Umbelegungstaste, bis die aktive Profil-Anzeige blinkt.

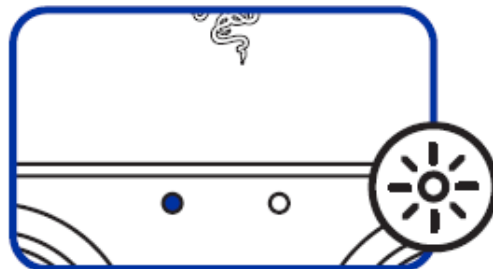
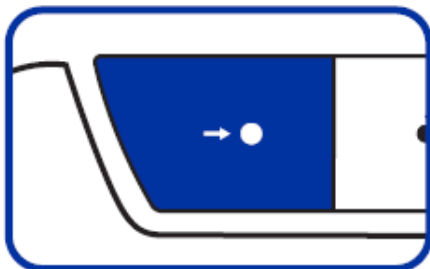

5. Drücke und halte den Trigger gedrückt, den du konfigurieren möchtest.

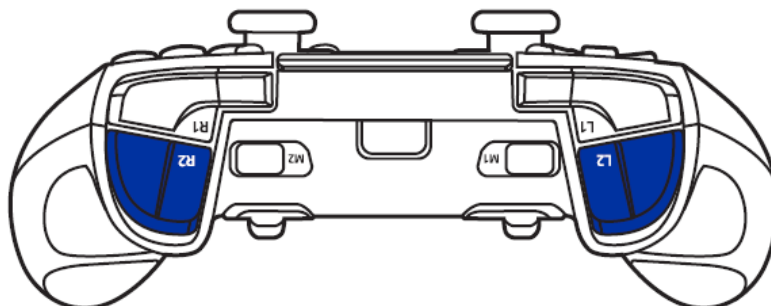

3. Drücke die „X“-Taste, um den Stecher-Modus zu aktivieren.



4. Nimm den Finger vom Trigger, sobald der Controller vibriert.

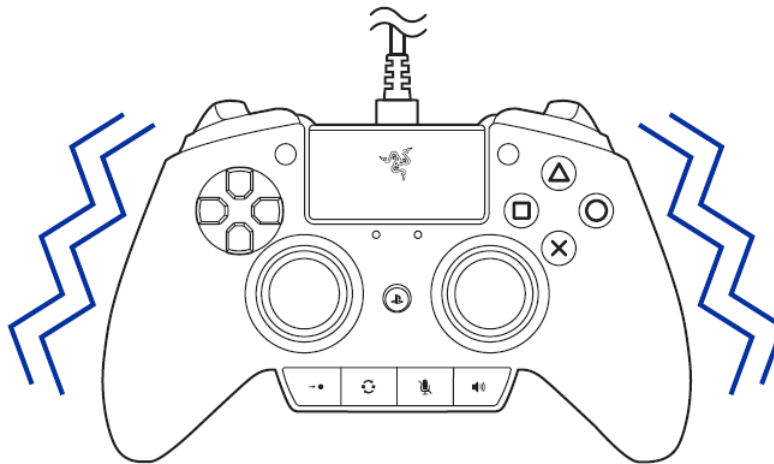



So deaktivierst du den Stecher-Modus:

1. Drücke und halte die Umbelegungstaste, bis die aktive Profil-Anzeige blinkt.

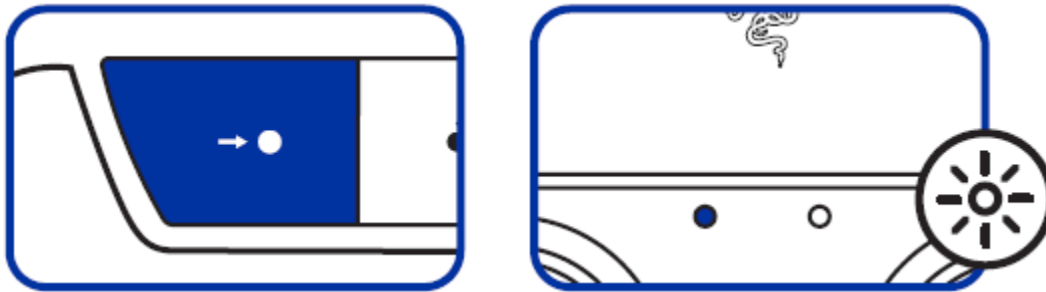

2. Drücke und halte den Trigger gedrückt, den du konfigurieren möchtest.

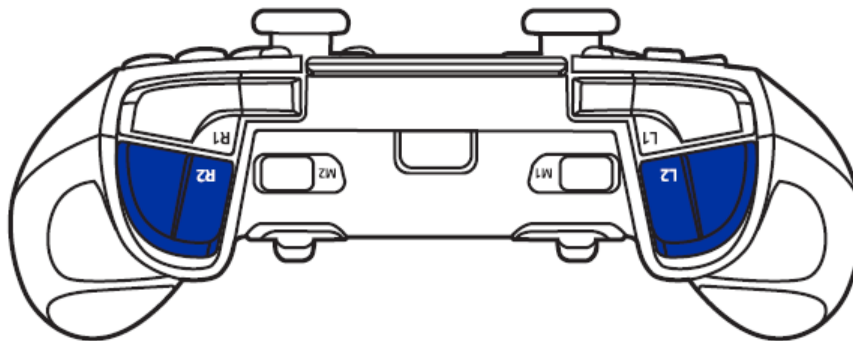

3. Drücke die „○“-Taste, um den Stecher-Modus zu deaktivieren.



4. Nimm den Finger vom Trigger, sobald der Controller vibriert.

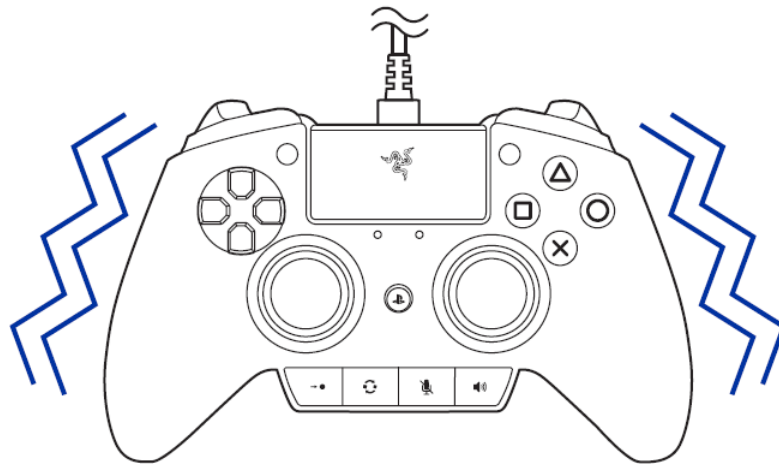

*Tipp: Aktiviere gleichzeitig sowohl die Trigger-Stopp-Schalter als auch den Stecher-Modus, um ein unvergleichliches Gaming-Erlebnis zu genießen.*

---

## 7. SICHERHEIT UND WARTUNG

### **SICHERHEITSRICHTLINIEN**

Um die größtmögliche Sicherheit bei der Benutzung des Razer Raiju zu gewährleisten, empfehlen wir die Einhaltung der folgenden Richtlinien:

1. Solltest du Probleme beim normalen Betrieb des Geräts haben und die Fehlerbehebung schafft keine Abhilfe, trenne das Gerät von der Stromversorgung und wende dich an die Razer-Hotline. Hilfe findest du auch unter [razersupport.com](https://www.razer.com/support). Versuche nicht, das Gerät selbst zu warten oder zu reparieren.
2. Nimm das Gerät nicht auseinander (dadurch erlischt die Garantie) und benutze es nicht mit abweichender Stromspannung.
3. Halte das Gerät von Flüssigkeiten, Feuchtigkeit und Nässe fern.  
Betreibe das Gerät nur innerhalb eines Temperaturbereichs von 0 °C (32 °F) bis 40 °C (104 °F). Sollte die Temperatur außerhalb dieses Bereiches liegen, trenne das Gerät von der Stromversorgung und schalte es aus, bis die Temperatur sich wieder auf ein geeignetes Maß eingeepegelt hat.

### **WARTUNG UND BENUTZUNG**

Der Razer Raiju benötigt nur ein geringes Ausmaß an Wartung, um in der optimalen Kondition zu bleiben. Wir empfehlen, das Gerät einmal monatlich vom USB-Anschluss zu entfernen und es mit einem weichen Tuch oder einem Wattestäbchen und etwas warmem Wasser zu reinigen, um das Ansammeln von Staub zu vermeiden. Verwende keine Seife oder aggressive Reinigungsmittel.

---

## 8. RECHTLICHE HINWEISE

### **INFORMATIONEN ZUM URHEBERRECHT UND ZUM GEISTIGEM EIGENTUM**

© 2017 Razer Inc. Alle Rechte vorbehalten. Razer, "For Gamers. By Gamers.", "Powered by Razer Chroma"-logo, das dreiköpfige Schlangen-Logo, sowie das Razer-Logo sind Marken oder eingetragene Marken von Razer Inc. und/oder angeschlossenen Unternehmen in den Vereinigten Staaten oder anderen Ländern. Alle anderen Warenzeichen sind Eigentum der jeweiligen Inhaber

"", "PlayStation", "ΔΟΧΩ", "PS3" and "PS4" are registered trademarks of Sony Interactive Entertainment Inc. All rights reserved.

Razer Inc. („Razer“) kann über Copyrights, Marken, Geschäftsgeheimnisse, Patente, Patentanträge oder andere Rechte an geistigem Eigentum (eingetragen oder nicht) hinsichtlich des Produkts in diesem Handbuch verfügen. Razer gewährt durch die Bereitstellung dieses Handbuchs keine Lizenz für diese Copyrights, Marken, Patente oder anderen Formen von geistigem Eigentum. Der Razer Raiju Gaming Controller for PS4® (das „Produkt“) kann sich von den Abbildungen auf der Verpackung oder anderswo unterscheiden. Razer übernimmt keine Haftung für solche Unterschiede oder für eventuelle Fehler. Die in diesem Handbuch enthaltenen Informationen können sich ohne Ankündigung jederzeit ändern.

### **EINGESCHRÄNKTE PRODUKTGARANTIE**

Die neusten und aktuellsten Bedingungen der Eingeschränkten Produktgarantie findest du unter [razerzone.com/warranty](https://www.razerzone.com/warranty).

### **HAFTUNGSBESCHRÄNKUNG**

Razer haftet in keinem Falle für verlorene Gewinne, Verluste von Informationen oder Daten, besondere, zufällige, indirekte, strafrechtliche oder Folgeschäden, die sich aus dem Vertrieb, dem Verkauf, dem Wiederverkauf, dem Gebrauch oder Nichtgebrauch des Produkts ergeben. Razer ist in keinem Falle verpflichtet, für höhere Summen als den Einzelhandelspreis des Produkts zu haften.

### ***ANSCHAFFUNGSKOSTEN***

Um Zweifel auszuräumen: Razer ist unter keinen Umständen für irgendwelche Beschaffungskosten haftbar, es sei denn, es wurde auf die Möglichkeit solcher Schäden hingewiesen, und Razer wird in keinem Fall für Beschaffungskosten haften, die den Verkaufspreis des Produkts überschreiten.

### ***ALLGEMEIN***

Diese Bedingungen unterliegen dem Recht des Staates, in dem das Produkt erworben wurde. Wenn eine hierin enthaltene Bestimmung ungültig oder nicht durchsetzbar ist, wird sie (soweit sie ungültig oder nicht durchsetzbar ist) unwirksam und wird ohne Einfluss auf die verbleibenden Bestimmungen aus der Auslegung dieser Vereinbarung ausgeschlossen. Razer behält sich das Recht vor, jede Bedingung jederzeit und ohne Vorankündigung zu ändern.