

ONE CONCEPT

V16 BT

Vertikale Musikanlage

Vertical Music Player

Chaîne Hifi verticale

Impianto audio verticale

10032083 10032084

Sehr geehrter Kunde,

wir gratulieren Ihnen zum Erwerb Ihres Geräts. Lesen Sie die folgenden Hinweise sorgfältig durch und befolgen Sie diese, um möglichen Schäden vorzubeugen. Für Schäden, die durch Missachtung der Hinweise und unsachgemäßen Gebrauch entstehen, übernehmen wir keine Haftung.

INHALT

Technische Daten 2
Sicherheitshinweise 3
Geräteübersicht 4
Inbetriebnahme und Bedienung 6
Drahtlose Verbindungen 6
Radio/Line-In 7
CD/MP3-Funktion 8
USB-Modus 10
Hinweise zur Entsorgung 12

TECHNISCHE DATEN

Artikelnummer	10032083 10032084
Stromversorgung	230 V~ 50 Hz

Produktmerkmale

- CD-Player: CD, CD-R/RW
- Digitales FM-Radio (PLL)
- Digitale Uhranzeige
- LCD-Display mit weißem Hintergrundlicht
- atmosphärische blaue LED Lichteffekte
- 2-Kanal Stereosound
- Senderspeicherung (10 FM)
- senkrechter CD-Player
- vollelektrisches CD-Fach

SICHERHEITSHINWEISE

- Lesen diese Hinweise. Bewahren Sie die Bedienungsanleitung auf. Beachten Sie alle Warnhinweise. Befolgen Sie die Anleitung.
- Verwenden Sie das Gerät nicht in der Nähe von Wasser. Nur mit einem trockenen Tuch reinigen.
- Nicht die Lüftungsöffnungen blockieren.
- Nicht in der Nähe von Wärmequellen wie Radiatoren, Heizkörpern, Öfen und anderen Geräten (inkl. Verstärkern), die Wärme produzieren.
- Schützen Sie das Netzkabel davor, dass darauf getreten wird oder dass es geknickt wird, insbesondere am Netzstecker und an der Stelle, wo das Netzkabel aus dem Gerät tritt.
- Verwenden Sie nur vom Hersteller angegebene Zubehör.
- Nur mit dem Wagen, Ständern, Regalen oder Auflagen benutzen, die vom Hersteller angegeben sind. Beim Bewegen des Gerätes vorsichtig sein, um ein Umfallen zu vermeiden.
- Ziehen Sie während eines Gewitters den Netzstecker, auch wenn Sie das Gerät für längere Zeit nicht nutzen.
- Wenden Sie sich bei Reparaturen an qualifizierte Fachleute. Reparaturen werden erforderlich, wenn das Gerät irgendwie beschädigt wurde, das Netzkabel oder der Netzstecker beschädigt wurden, Flüssigkeit auf dem Gerät vergossen wurden, Gegenstände hineingefallen sind, das Gerät Regen oder Feuchtigkeit ausgesetzt wurde, nicht normal funktioniert oder fallen gelassen wurde.
- Das Gerät darf Wassertropfen und -spritzern nicht ausgesetzt werden.
- Behältnisse mit Flüssigkeiten wie Vasen dürfen nicht auf das Gerät gestellt werden.
- Die Batterie darf nicht großer Hitze durch Sonneneinstrahlung, Feuer usw. ausgesetzt werden.
- Das Gerät wird durch den Netzstecker vom Stromnetz getrennt.
- Während des Stromnetzanschlusses bleibt das Gerät betriebsbereit.

GERÄTEÜBERSICHT

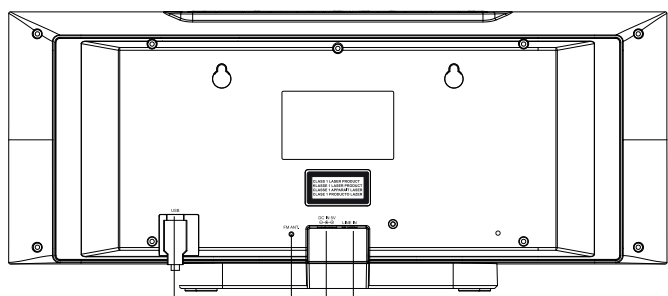
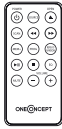
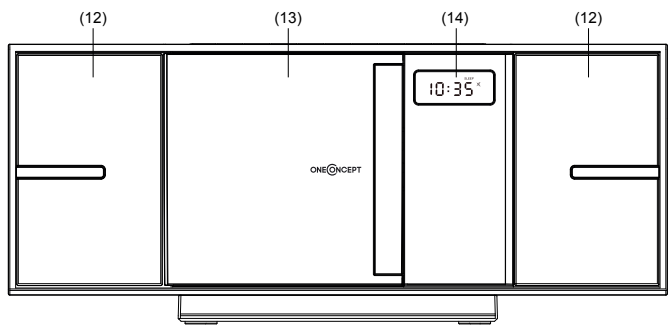
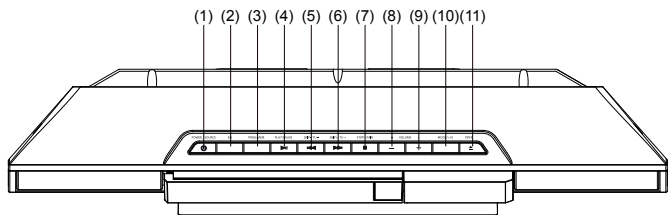

- 1 Ein-Ausschaltknopf/ Quelle
- 2 EQ-Knopf
- 3 PROG/MEM
- 4 PLAY/PAUSE (Wiedergabe/Pause)
- 5 SKIP-/TU-(Zurückspulen, vorherigen Titel überspringen)
- 6 SKIP+/TU+ (Vorspulen, nächsten Titel überspringen)
- 7 STOP/PAIR
- 8 VOLUME – (Lautstärke-)
- 9 VOLUME + (Lautstärke+)
- 10 MODE/ +10
- 11 OPEN (CD-Fach öffnen)
- 12 Lautsprecher
- 13 CD-Fach
- 14 Display
- 15 USB-Anschluss
- 16 UKW-Antenne
- 17 DC INPUT 5V
- 18 Line-In Anschluss

INBETRIEBNAHME UND BEDIENUNG



Vorsicht: Gefahr eines Stromschlags.

Wenn Sie das Netzkabel von der Stromversorgung trennen, fassen Sie immer am Netzstecker an. Ziehen Sie nie am Netzkabel.

1. Drücken Sie die EQ-Taste, um die Einstellung der Weckfunktion zu beenden.
2. Um das Einstellen eines Weckers abubrechen, drücken Sie einmal auf die EQ-Taste. Um wieder zur Weckfunktion zu gelangen, drücken Sie die Taste EQ erneut.

DRAHTLOSE VERBINDUNGEN

Verbindung mit einem BT-Gerät

1. Schalten Sie das Gerät durch Drücken der Taste an.
2. Drücken Sie die Taste SOURCE auf der Fernbedienung bzw. auf Ihrem Gerät, um in den BTmodus zu wechseln. Das Display wird nach der Auswahl des BTmodus die blinkenden Buchstaben BT anzeigen.
3. Drücken und halten Sie die Pair-Taste. Die Anzeige BT wird beginnen, schnell auf dem Display zu blinken.
4. Entfernen Sie sich während der Verbindungsherstellung mit dem externen BT-Gerät nicht weiter als einen Meter vom Musiksystem.
5. Wählen Sie in der Liste der verfügbaren BT-Geräte Ihres externen BT-Geräts „V-16“ aus, um das Gerät mit dem Musiksystem zu verbinden.
6. Falls Ihr externes Gerät ein Passwort zum erfolgreichen Verbinden benötigt, geben Sie das voreingestellte Passwort 0000 ein. Wenn Sie wissen möchten, wie Sie mit Ihrem externen Gerät eine BTverbindung herstellen können, lesen Sie sich bitte die Bedienungsanleitung des externen Geräts durch.
7. Nach erfolgreicher Herstellung einer BTverbindung hört die BT-Anzeige auf dem Display auf zu blinken und wird kontinuierlich angezeigt. Ihr Musiksystem wird so lange mit dem externen Gerät über BT verbunden bleiben, bis Sie die Verbindung manuell trennen oder das Musiksystem auf Werkseinstellungen zurückgesetzt wird. Wenn die BT-Verbindung getrennt wurde und Sie sie wiederherstellen möchten, befolgen Sie erneut die Schritte 1-6. Sollten Verbindungsprobleme auftreten, trennen Sie zunächst die BT-Verbindung und befolgen Sie dann erneut die

Schritte 1-6.

Audio-Dateien über das drahtlose Netzwerk abspielen

1. Befolgen Sie die Schritte 1-7 des Abschnitts „Verbindung mit einem BT-Gerät“.
2. Wählen Sie auf dem externen BT-Gerät einen Liedtitel aus.
3. Zur Wiedergabe, Pausieren oder Überspringen eines Titels, können Sie entweder das Bedienfeld Ihres externen BT-Geräts verwenden, oder die Play/Pause Taste () und die Tasten ◀◀/▶▶ auf Ihrem Musiksystem/ der Fernbedienung.
4. Auf Ihrem externen Gerät ausgewählte Musik wird nun über die Lautsprecher Ihres Musiksystems abgespielt.

RADIO/LINE-IN

UKW-Radio einstellen und abspielen

Hinweis: Dieses Gerät verfügt über eine integrierte Antenne. Verschieben Sie das Gerät für einen besseren Radioempfang.

1. Drücken Sie die Taste SOURCE zum Wechseln in den UKW-Modus.
2. Drücken Sie die Tasten ◀◀/▶▶ zum Einstellen des Radios. Drücken und halten Sie die jeweilige Taste, um nach dem nächsten verfügbaren Sender zu suchen.

Senderspeicherung und Wiedergabe gespeicherter Radiosender

1. Befolgen Sie zunächst die Anweisungen des Abschnitts „UKW-Radio einstellen und abspielen“
2. Drücken Sie die Taste PROG auf Ihrer Fernbedienung.
3. Drücken Sie die Tasten ◀◀/▶▶ auf der Fernbedienung, um einen Listenplatz von 1-10 auszuwählen.
4. Es können bis zu 10 Sender gespeichert werden.
5. Drücken Sie die Taste PROG, wenn Sie den aktuellen Sender auf dem zuvor von Ihnen gewählten Listenplatz speichern möchten.
6. Im UKW-Radiomodus drücken Sie die Taste MEM+, um die gespeicherten Sender auszuwählen.

Verwendung des Audio-Inputs (Line-In)

Hinweis: Zur Verwendung des Audio-Inputs wird ein 3,5mm Audiokabel

benötigt. (Nicht im Lieferumfang enthalten.)

1. Verbinden Sie ein 3,5-mm-Audiokabel mit dem Audio-Input des Geräts und dem Audio-Output eines MP3-Players oder eines anderen Audiogeräts.
2. Drücken Sie die Taste SOURCE, um in den Line-In-Modus zu wechseln.
3. Verwenden Sie das Bedienfeld des mit dem Musiksysteem verbundenen Geräts, zum Abspielen der gewünschten Musik.

CD/MP3-FUNKTION

Drücken Sie die Taste, um das Gerät einzuschalten und drücken Sie anschließend die SOURCE-Taste der Fernbedienung oder erneut die Taste auf dem Gerät, um in den CD-Modus zu wechseln. Funktionen im CD-Modus:

Wiedergabe stoppen

Drücken Sie die Taste ■ zum Stoppen der Wiedergabe. Das Display zeigt „17“ oder „MP3 108“ an.

Wiedergabe starten/pausieren

1. CD/MP3-Wiedergabe starten: Drücken Sie die Taste ►II, um die Wiedergabe zu starten. Das Display zeigt dann entweder „▼“ oder „F01“ an.
2. CD/MP3-Wiedergabe pausieren: Drücken Sie während der Wiedergabe die Taste , um die Wiedergabe zu pausieren. Das Display zeigt das blinkende Symbol "▼" an.

Nächstes Lied/Sender überspringen/ Vorspulen

1. Drücken Sie kurz die Taste ►►, um den nächsten Wiedergabetitel zu überspringen.
2. Drücken Sie die Taste ►► für länger als 2 Sekunden, um schnell vorwärts zu spulen.

Vorheriges Lied/Sender überspringen/ Zurückspulen

1. Drücken Sie kurz die Taste ◀◀ , um die Wiedergabe fortzusetzen.
2. Drücken Sie die Taste ◀◀ zweimal kurz, um den vorherigen Wiedergabetitel zu überspringen.
3. Halten Sie die Taste ◀◀ für länger als 2 Sekunden gerückt, um schnell rückwärts zu spulen.

CD/MP3-Wiederholungsmodus und Zufallswiedergabe

1. Drücken Sie kurz die Taste MODE, um die einmalige Wiederholung der Liedtitel zu aktivieren.
2. MP3-Modus: Drücken Sie kurz die Taste MODE erneut, werden alle Lieder des aktuellen Ordners wiederholt.
CD-Modus: Drücken Sie kurz die Taste MODE erneut, werden alle Lieder der CD wiederholt.
3. MP3-Modus: Drücken Sie die Taste MODE ein drittes Mal, werden alle Lieder wiederholt.
CD-Modus: Ein drittes kurzes Drücken der MODE-Taste führt zum Abbruch des Wiederholungsmodus.
4. Ein viertes kurzes drücken der Taste MODE aktiviert die Zufallswiedergabe.
5. Ein fünftes kurzes drücken der Taste MODE führt zu einem Abbruch des Wiederholungsmodus.

CD/MP3-Pausemodus

1. Wenn Sie im CD/MP3-Pausemodus kurz die Taste MODE drücken, wird das Display „P01“ anzeigen und zusätzlich wird die blinkende Anzeige „PROG“ erscheinen.
2. CD-Modus: Drücken Sie die Tasten **◀** und **▶**, um das gewünschte Programm auszuwählen.
3. MP3-Modus: Drücken Sie die Taste 10+/FOLDER+ oder +10, zur Auswahl eines Ordners.
Drücken Sie zum Bestätigen die Taste MODE.
4. Wiederholen Sie die Schritte 1-3. Drücken Sie die Taste **▶**, um in den Programmiermodus zu gelangen. Das Display zeigt dann „PROG“ an.
5. CD-Modus: Bis zu 20 Stück können gespeichert werden.
MP3-Modus: Bis zu 99 Stück können gespeichert werden.

10+/FOLDER+ Taste

1. Während der CD-Wiedergabe drücken Sie kurz die Taste 10+/FOLDER+ um ein Lied auszuwählen.
2. Während des MP3-Modus drücken sie lange die taste 10+/FOLDER+ um einen Ordner auszuwählen und drücken Sie kurz erneut auf die Taste, um Lieder auszuwählen.

EQ-Taste (Moduseinstellung)

1. Klassikmodus: Einmaliges kurzes Drücken der EQ-Taste, das Display zeigt “▼”(CLASSIC) an.
2. Rockmodus: Zweimaliges kurzes Drücken der EQ-Taste, das Display



zeigt "▼" (ROCK) an.

3. Popmodus: Dreimaliges kurzes Drücken der EQ-Taste, das Display zeigt "▼" (POP) an.
4. Jazzmodus: Viermaliges kurzes Drücken der EQ-Taste, das Display zeigt "▼" (JAZZ) an.

CD-Fach öffnen/schließen

1. Wenn Sie das CD-Fach öffnen, zeigt das Display „OP“ an.
2. Beim Schließen des CD-Fachs zeigt das Display „CL“ an.
3. Während des Lesens der CD zeigt das Display „- -“ an.
4. Wenn die CD gelesen wurde, startet die Wiedergabe automatisch.
5. Wenn die CD nicht gelesen werden kann oder sich keine CD im CD-Fach befindet, zeigt das Display „NO“ an.

USB-MODUS



Drücken Sie die Taste  zum Einschalten des Geräts und drücken Sie entweder die SOURCE-Taste der Fernbedienung oder erneut die Taste  des Geräts, um in den USB-Modus zu wechseln.

Funktionen im USB-Modus:



Wiedergabe stoppen

Drücken Sie die Taste  zum Stoppen der USB-Wiedergabe. Das Display zeigt „USB“ oder „MP3 108“ an.

Wiedergabe starten/pausieren

1. USB-Wiedergabe starten: Drücken Sie die Taste , um die Wiedergabe zu starten. Das Display zeigt dann entweder „USB“, „▼“, „MP3“ oder „001“ an.
2. USB-Wiedergabe pausieren: Drücken Sie während der Wiedergabe die Taste , um die Wiedergabe zu pausieren. Das Display zeigt das blinkende Symbol „▼“ an.

Nächstes Lied/Sender überspringen/ Vorspulen

1. Drücken Sie kurz die Taste , um den nächsten Wiedergabetitel zu überspringen.
2. Drücken Sie die Taste  für länger als 2 Sekunden, um schnell vorwärts

zu spulen.

Vorheriges Lied/Sender überspringen/ Zurückspulen

1. Drücken Sie kurz die Taste **⏮**, um zum vorigen Titel zu springen.
2. Drücken Sie die Taste **⏮** zweimal kurz, um den vorherigen Wiedergabetitel zu überspringen.
3. Halten Sie die Taste **⏮** für länger als 2 Sekunden gerückt, um schnell rückwärts zu spulen.

USB-Wiederholungsmodus und Zufallswiedergabe

1. Drücken Sie kurz die Taste MODE, um die einmalige Wiederholung der Liedtitel zu aktivieren.
2. Drücken Sie kurz die Taste MODE erneut, werden alle Lieder des aktuellen Ordners wiederholt.
3. Drücken Sie die Taste MODE ein drittes Mal, werden alle Lieder wiederholt.
4. Ein viertes kurzes drücken der Taste MODE aktiviert die Zufallswiedergabe.
5. Ein fünftes kurzes drücken der Taste MODE führt zu einem Abbruch des Wiederholungsmodus.

USB-Pausemodus

1. Wenn Sie im USB-Pausemodus kurz die Taste MODE drücken, wird das Display „P01“, „USB“, „MP3“ anzeigen und zusätzlich wird die blinkende Anzeige „PROG“ erscheinen.
2. Drücken Sie die Tasten **⏮/⏭**, um das gewünschte Programm auszuwählen.
MP3-Modus: Drücken Sie die Taste 10+/FOLDER+ oder +10, zur Auswahl eines Ordners.
3. Drücken Sie zum Bestätigen die Taste MODE.
4. Wiederholen Sie die Schritte 1-3. Drücken Sie die Taste **⏭**, um in den Programmiermodus zu gelangen. Das Display zeigt dann „PROG“ an.
5. CD-Modus: Bis zu 20 Stück können gespeichert werden.
MP3-Modus: Bis zu 99 Stück können gespeichert werden.

USB-Anzeige

1. Während des Lesens des USB-Sticks wird auf dem Display das Symbol „- -“ aufblinken.
2. Nachdem der USB-Stick gelesen wurde startet die Wiedergabe

automatisch.

3. Wenn kein USB-Stick angeschlossen wurde oder der angeschlossene USB-Stick nicht gelesen werden kann, zeigt das Display „NO USB“ an.

ERP2 Funktion

In allen Modi schaltet sich das Gerät 15 Minuten nach drücken der Taste ■ aus, wenn das Gerät nicht verwendet wird.

HINWEISE ZUR ENTSORGUNG



Befindet sich die linke Abbildung (durchgestrichene Mülltonne auf Rädern) auf dem Produkt, gilt die Europäische Richtlinie 2012/19/EU. Diese Produkte dürfen nicht mit dem normalen Hausmüll entsorgt werden. Informieren Sie sich über die örtlichen Regelungen zur getrennten Sammlung elektrischer und elektronischer Gerätschaften. Richten Sie sich nach den örtlichen Regelungen und entsorgen Sie Altgeräte nicht über den Hausmüll. Durch die regelkonforme Entsorgung der Altgeräte werden Umwelt und die Gesundheit Ihrer Mitmenschen vor möglichen negativen Konsequenzen geschützt. Materialrecycling hilft, den Verbrauch von Rohstoffen zu verringern.

Das Produkt enthält Batterien, die der Europäischen Richtlinie 2006/66/EG unterliegen und nicht mit dem normalen Hausmüll entsorgt werden dürfen. Bitte informieren Sie sich über die örtlichen Bestimmungen zur gesonderten Entsorgung von Batterien. Durch regelkonforme Entsorgung schützen Sie die Umwelt und die Gesundheit Ihrer Mitmenschen vor negativen Konsequenzen.



Konformitätserklärung

Hersteller: Chal-Tec GmbH, Wallstraße 16, 10179 Berlin.

Dieses Produkt entspricht den folgenden Europäischen Richtlinien:

2011/65/EU (RoHS)
2014/53/EU (RED)
2014/35/EU (LVD)

Dear Customer,

Congratulations on purchasing this equipment. Please read this manual carefully and take care of the following hints on installation and use to avoid technical damages. Any failure caused by ignoring the items and cautions mentioned in the operation and installation instructions are not covered by our warranty and any liability.

CONTENTS

Technical Data 13
Safety Instructions 15
Product overview 16
Wireless Connections 18
Radio/Line In 19
CD/MP3 Function 20
USB Function 21
Disposal Considerations 23

TECHNICAL DATA

Item number	10032083 10032084
Power supply	230 V~ 50 Hz

Features

- CD player: CD, CD-R/RW
- Digital FM Radio (PLL)
- Digital clock
- Negative LCD display with white backlight
- Ambient blue LED light effects
- 2 channel stereo sound
- Station memory presets (10 FM)
- Vertical-load disc player
- Motorized disc door
- Sleep timer
- Alarm

SAFETY INSTRUCTIONS

- Read these instructions. Keep these instructions. Heed all warnings. Follow all instructions.
- Do not use this apparatus near water.
- Clean only with dry cloth.
- Do not block any ventilation openings. Install in accordance with the manufacturer's instructions.
- Do not install near any heat sources such as radiators, heat registers, stoves, or other apparatus (including amplifiers) that produce heat.
- Protect the power cord from being walked on or pinched, particularly at plugs, convenience receptacles, and the Point where they exit from the apparatus.
- Only use attachments/accessories specified by the manufacturer.
- Use only with the cart, stand, tripod, bracket, or table specified by the manufacturer or sold with the apparatus. When a cart is used, use caution when moving the cart/apparatus combination to avoid injury from tip-over.
- Unplug this apparatus during lightning storms or when unused for long periods of time.
- Refer all servicing to qualified service personnel. Servicing is required when the apparatus has been damaged in anyway, such as power-supply cord or plug is damaged, liquid has been spilled or objects have fallen into the apparatus, the apparatus has been exposed to rain or moisture, does not operate normally, or has been dropped.
- Apparatus shall not be exposed to dripping or splashing.
- Do not place any sources of danger on the apparatus (e.g. liquid filled objects, lighted candles).
- Where the MAINS plug or an appliance coupler is used as the disconnect device, the disconnect device shall remain readily operable.
- Make sure there is enough free space around the product for ventilation.
- Batteries (battery pack or batteries installed) shall not be exposed to excessive heat such as sunshine, fire or the like.
- Do not use this unit in wet or damp conditions.
- Always disconnect the unit from the mains power supply before cleaning. Clean the appliance with a soft, damp, lint free cloth. Do not use abrasives or harsh cleaners.

PRODUCT OVERVIEW

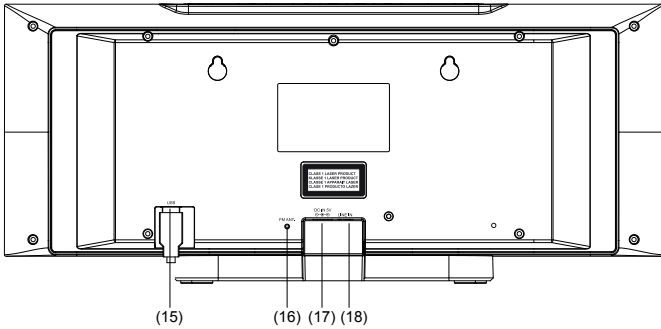
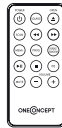
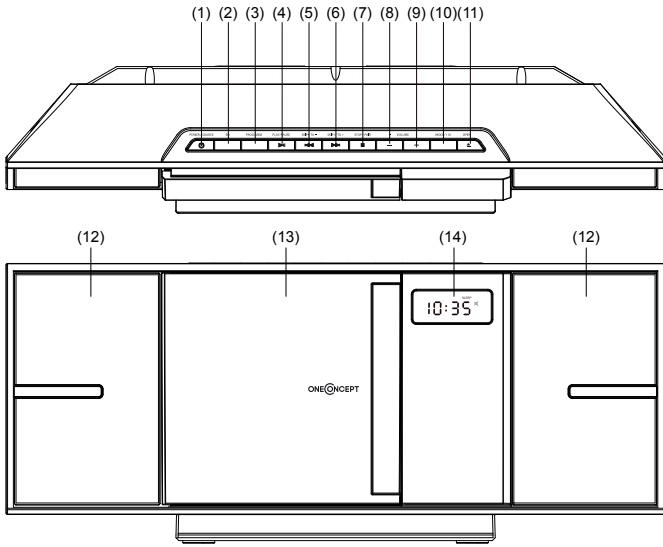

- 1 Power/Source
- 2 EQ
- 3 PROG/MEM
- 4 Play/Pause
- 5 Skip-/Tu-
- 6 Skip+/Tu+
- 7 Stop/Pair
- 8 Volume-
- 9 Volume+
- 10 Mode/+10
- 11 Open
- 12 Speaker
- 13 CD door
- 14 Display
- 15 USB port
- 16 FM antenna
- 17 DC power jack
- 18 Line in jack



Caution: Danger of electric shock.

When you unplug the AC power cord always pull the plug from the socket. Never pull the cord. Before connecting the AC power cord, ensure you have completed all other connections.

WIRELESS CONNECTIONS

Pairing a BT Device

1. Power on the unit by pressing the Power button.
2. Press the Source button to switch to BT Mode. The display will show the flashing letters BT
3. Press and hold the Pair button. BT will flash quickly on the display.
4. When pairing, remain within 3 feet of the unit.
5. Using the controls on your BT device, select the "V-16" in your BT settings to pair.
6. If your device requests a password, enter the default password 0 0 0 0 . Refer to the user's manual for your specific device for instructions on pairing and connecting BT devices.
7. When successfully paired, the pairing indicator will remain solid. After initial pairing, the unit will stay paired unless unpaired manually by the user or erased due to a reset of the device. If your device should become unpaired, follow the above steps again. If any pairing issues should occur, un-pair the unit on your BT device and follow the above steps again.

Playing Audio Wirelessly

1. Follow the instructions for Pairing a BT Device.
2. Use the controls on the connected BT Device to select a track.
3. To play, pause or skip the selected track, use the controls on the connected BT Device or press the Play/Pause or Skip/Search buttons.
4. Audio played through the connected BT device will now be heard through the speakers.

RADIO/LINE IN

Tuning and Playing the FM Radio

Note: This unit is equipped with an internal FM antenna. Adjust the position of the unit to improve radio reception.

1. Press the Source button to switch to FM Radio mode.
2. Press the Tune+/- buttons to tune the radio. Press and hold to search for the next available station.

Programming and Playing Radio Presets

1. Follow the instructions for Playing the Radio.
2. Press the Prog button on the remote.
3. Press the Tune+/- buttons on the remote to select a preset number.
4. Up to 10 stations may be preset.
5. Press the Prog button to save the current station to the selected preset.
6. In FM Radio mode, press the Mem+ button to cycle through saved presets.

Using the Audio Input (Line In)

Requires a 3.5mm audio cable (not included)

1. Connect a 3.5mm audio cable to the Line In and the audio output on an MP3 player or other audio device.
2. Press the Source button to switch to Line In mode.
3. Use the controls on the connected MP3 player or other audio source to play your audio through the unit.

CD/MP3 FUNCTION

Press POWER/SOURCE button power on, then press POWER/SOURCE switch to CD function, function as below:

STOP

Press STOP button to stop CD play ,LCD showed "17" or "MP3 108"

PLAY/PAUSE

- CD/MP3 STOPPING, Press the PLAY/PAUSE/ST/MO button to play CD, showed "▼" "F 01" or "▼".
- CD/MP3 Playing, Press the PLAY/PAUSE/ST/MO button to pause, LCD "□" in the flashing.

SKIP+/TUN+

- Short press SKIP+/TUN+ button to skip next play
- Long press SKIP+/TUN+ button beyond 2s as fast forward, until the FF button is released

SKIP-/TUN-

- Short press SKIP-/TUN- button, skip back to playing
- Continuous press twice SKIP-/TUN- button, skip to last playing.
- Long press SKIP-/TUN- button beyond 2s, as quickly return.

CD/MP3 Playing Mode.

1. The first short press MODE button to repeat single play.
2. The second short press MODE button to repeat folder playing (Noted: if play the CD, as repeat all the songs)
3. The third short press MODE button to repeat all program playing (Noted: if play the CD, as cancel the repeat function)
4. The fourth short press MODE button to random .
5. The fifth short press MODE button to cancel the repeat function.

. CD/MP3 Pause Mode

1. On the CD/MP3 stopping mode, short press MODE button, LCD showing "P01", flickering display "PROG" □
2. Press SKIP/TUN± button to select the program (If the MP3 mode, long or short press 10+/FOLDER+ button to select folder.
3. Press MODE button to confirm.

4. Repeat step from 1-3, press PLAY/PAUSE button can play the programming, then the LCD showing "PROG"
5. CD can be programmed 20 pcs, MP3 programming 99 pcs

EQ button (Playing)

- 1) The First short press the EQ button, LCD display the CD MP3 "▼"(CLASSIC)
- 2) The Second short press the EQ button, LCD display the CD MP3 "▼"(ROCK)
- 3) The Third short press the EQ button, LCD display the CD MP3 "▼"(POP)
- 4) The Fourth short press the EQ button, LCD display the CD MP3 "□"(JAZZ)

Other

1. Open the CD door, the LCD will show the OP;
2. Close the CD door, the LCD will show the CL;
3. Reading mode, LCD will flash and show "- - -"
4. After read the total will automatically play
5. NO disc or can't read disc, LCD display "NO"

USB FUNCTION

Press POWER/SOURCE button to power on, then press POWER/SOURCE button to switch USB function. The function as below:

STOP

Press STOP button to stop USB play, LCD showing USB or MP3 108

PLAY/PAUSE

- USB stopping, press the PLAY/PAUSE button to play USB, LCD showing "USB" "▼" "Mp3" "001".
- USB playing, press the PLAY/PAUSE button to pause, LCD showing "▼"

SKIP+/TUN+

- Short press the SKIP+/SKIP- button to skip next program playing
- Long press the SKIP+/SKIP- button beyond 2s as fast forward, until the FF button is released

SKIP-/SKIP+

- Short press SKIP-/TUN- button, skip to the current tracks .
- Short twice press in continuously, skip to last tracks.

- 3) Long press SKIP-/TUN- button beyond 2s, is quick to return.

On the USB playing mode:

1. At first short press MODE button to repeat tracks;
2. The second short press MODE button to repeat the folder;
3. The third short press MODE button to repeat playing all tracks;
4. The fourth short press MODE button to random ;
5. The fifth short press MODE button to cancel repeat function.

On the USB stopping MODE

1. On the USB stopping , short press the MODE button, LCD showing "P01""USB""MP3", flickering display "PROG";
2. Press the SKIP/TUN± button to select programs(On the MP3MODE,long or short press 10+/FOLDER+ button to select folder or +10)
3. Press MODE button.
4. Repeat step from 1-3,press PLAY/PAUSE button can play the programming, then the LCD showing "PROG"
5. The CD can be 20 programming,the MP3 can be programming.

10+/FOLDER+

- Playing CD,short press the 10+/FOLDER+ button to select the song.
- Playing MP3, Long press the 10+/FOLDER+ button to select a folder and short press the 10+/FOLDER+ button 10+ to select songs.

OTHER

1. Reading USB mode, LCD flash display "- -"
2. After reading the total number will automatically play;
3. NO USB or cannot reading USB, LCD displaying "NO USB".

ERP2 FUNCTION

In the MP3/USB/BT playing mode, press the STOP/PAIR button to stop then wait 15 minutes to turn off automatically.

DISPOSAL CONSIDERATIONS



According to the European waste regulation 2012/19/EU this symbol on the product or on its packaging indicates that this product may not be treated as household waste. Instead it should be taken to the appropriate collection point for the recycling of electrical and electronic equipment. By ensuring this product is disposed of correctly, you will help prevent potential negative consequences for the environment and human health, which could otherwise be caused by inappropriate waste handling of this product. For more detailed information about recycling of this product, please contact your local council or your household waste disposal service.

Your product contains batteries covered by the European Directive. 2006/66/EC, which cannot be disposed of with normal household waste. Please check local rules on separate collection of batteries. The correct disposal of batteries helps prevent potentially negative consequences on the environment and human health.



Declaration of Conformity

Producer: Chal-Tec GmbH, Wallstraße 16, 10179 Berlin.
Germany

This product is conform to the following European Directives:

2011/65/EU (RoHS)
2014/53/EU (RED)
2014/35/EU (LVD)

Cher client,

Toutes nos félicitations pour l'acquisition de ce nouvel appareil. Veuillez lire attentivement les instructions suivantes de branchement et d'utilisation afin d'éviter d'éventuels dommages. Le fabricant ne saurait être tenu pour responsable des dommages dus au non-respect des consignes de sécurité et à la mauvaise utilisation de l'appareil.

SOMMAIRE

Fiche technique	24
Consignes de sécurité	25
Aperçu de l'appareil	26
Mise en service et utilisation	28
Connexions sans fil	28
Radio/Line-In	29
Fonction CD/MP3	30
Mode USB	32
Conseils pour le recyclage	34

FICHE TECHNIQUE

Numéro d'article	10032083 10032084
Alimentation	230 V~ 50 Hz

Caractéristiques du produit

- Lecteur CD : CD, CD-R/RW
- Radio FM numérique (PLL)
- Affichage de l'heure numérique
- Ecran LCD à rétroéclairage blanc
- Effets d'ambiance à LED bleues
- Son stéréo 2 canaux
- Mémorisation des stations radio (10 FM)
- Lecteur CD vertical
- Compartiment CD entièrement électrique
- Fonction réveil
- Fonction de mise en veille

CONSIGNES DE SÉCURITÉ

- Lisez bien ces consignes. Conservez ce mode d'emploi. Respectez toutes les mises en garde. Suivez les indications.
- N'utilisez pas l'appareil à proximité de l'eau. Nettoyez-le uniquement avec un chiffon sec.
- Ne bloquez pas les ouvertures d'aération.
- N'installez pas l'appareil à proximité d'appareils qui produisent de la chaleur tels que des radiateurs, fours et autres appareils (y compris un amplificateur).
- Protégez le câble d'alimentation notamment près de la fiche et près de sa connexion sur l'appareil, pour que personne ne marche dessus et qu'il ne soit pas plié.
- Utilisez uniquement des accessoires fournis par le fabricant.
- Utilisez l'appareil uniquement avec la desserte, les supports, étagères ou rayonnages fournis par le fabricant. Soyez prudent lorsque vous déplacez l'appareil pour éviter une chute.
- Débranchez la fiche en cas d'orage et faites de même lorsque vous n'utilisez pas l'appareil pendant une période prolongée.
- Pour les réparations, adressez-vous toujours à des professionnels. Une réparation est nécessaire lorsque l'appareil a été endommagé de quelque façon que ce soit, si le câble secteur ou la fiche ont été endommagés, si un liquide a été renversé sur l'appareil, si des objets sont tombés dessus, si l'appareil a été exposé à la pluie ou à l'humidité, s'il ne fonctionne pas normalement ou s'il est tombé.
- L'appareil ne doit pas être exposé aux éclaboussures ni aux gouttes d'eau.
- Les récipients tels que les vases qui contiennent des liquides ne doivent pas être posés sur l'appareil.
- La batterie ne doit pas être exposée aux fortes chaleurs des rayons du soleil, ni au feu, etc.
- L'appareil se débranche du secteur en retirant la fiche de la prise.
- Tant que l'appareil est branché au secteur il reste prêt à fonctionner.

APERÇU DE L'APPAREIL

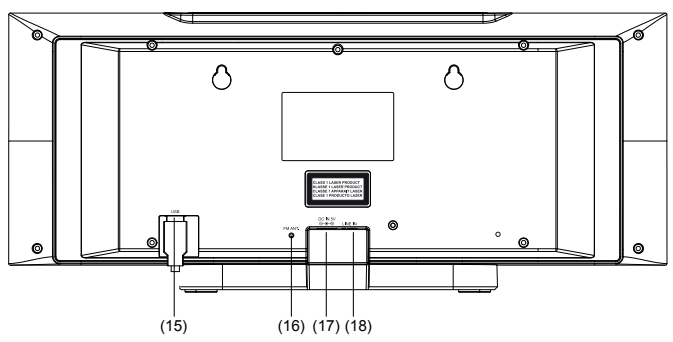
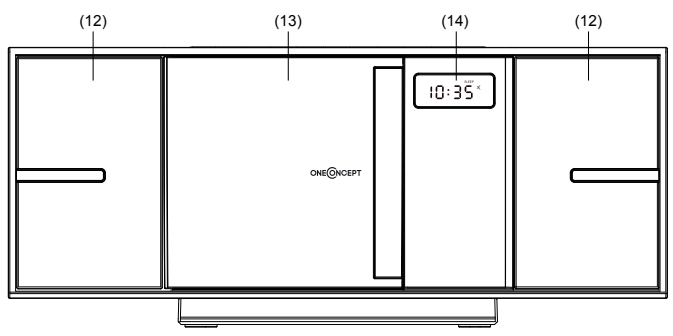
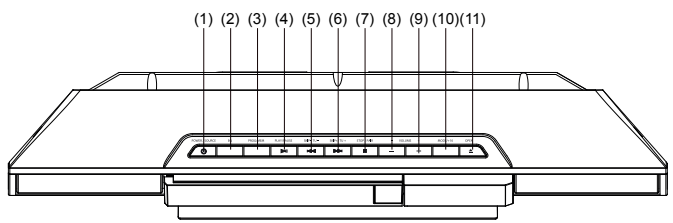

- 1 Bouton de marche-arrêt/ Source
- 2 Bouton de l'égaliseur
- 3 PROG/MEM
- 4 PLAY/PAUSE (Lecture/Pause)
- 5 SKIP-/TU-(retour, passer au titre précédent)
- 6 SKIP+/TU+ (avance, passer au titre suivant)
- 7 STOP/PAIR
- 8 VOLUME – (Volume-)
- 9 VOLUME + (Volume +)
- 10 MODE/ +10
- 11 OPEN (ouvrir le lecteur CD)
- 12 Enceinte
- 13 Lecteur CD
- 14 Ecran
- 15 Port USB
- 16 Antenne FM
- 17 DC INPUT 5V
- 18 Prise Line-In

MISE EN SERVICE ET UTILISATION



Attention : risque d'électrocution.

Lorsque vous débranchez le câble secteur, tenez toujours la fiche fermement. Ne tirez pas sur le câble lui-même.

Remarque : veuillez lire les paragraphes correspondants à la radio et au CD pour obtenir des informations complémentaires sur les réglages que vous souhaitez.

1. Appuyez sur la touche EQ pour terminer le réglage de la fonction réveil.
2. Pour interrompre le réglage d'un réveil, appuyez une fois sur la touche EQ. Pour accéder de nouveau à la fonction réveil, appuyez de nouveau sur la touche EQ.

CONNEXIONS SANS FIL

Connexion à un appareil BT

1. Allumez l'appareil en appuyant sur la touche.
2. Appuyez sur la touche SOURCE de la télécommande ou de l'appareil pour passer en mode BT. Après sélection du mode BT, l'écran affiche les lettres BT clignotantes.
3. Appuyez sur la touche Pair et maintenez-la. L'affichage BT se met à clignoter rapidement à l'écran.
4. Pendant que les appareils sont en phase d'appairage, ne vous éloignez pas de plus d'un mètre de la chaîne avec l'appareil BT externe.
5. Dans la liste des appareils BT disponibles, choisissez votre appareil externe BT „V-16” pour connecter l'appareil à la chaîne.
6. Si votre appareil externe réclame u mot de passe pour se connecter, entrez le mot de passe pré-réglé 0000. Si vous souhaitez savoir comment établir une connexion avec votre appareil BT externe, veuillez lire le mode d'emploi de l'appareil externe concerné.
7. Après établissement d'une connexion BT, l'affichage BT cesse de clignoter et reste affiché en continu sur l'écran. Tant que vous ne couperez pas la connexion manuellement ou que vous ne rétablissez pas les paramètres d'usine de la chaîne, celle-ci restera connectée à l'appareil BT externe. Si la connexion BT a été coupée et que vous souhaitez la rétablir, suivez à nouveau les étapes 1-6. Si vous rencontrez des difficultés de connexion, coupez la connexion BT et renouvelez les étapes 1-6.

Lecture de fichiers audio par le réseau sans fil

1. Suivez les étapes 1-7 du paragraphe „connexion à un appareil BT “.
2. Sur l'appareil BT externe, choisissez un titre musical.
3. Pour lire, mettre en pause ou passer au titre suivant, vous pouvez utiliser les commandes de votre appareil BT externe ou bien les touches Play/Pause () et ◀▶ sur votre système audio/ der Fernbedienung.
4. Auf Ihrem externen Gerät ausgewählte Musik wird nun über die Lautsprecher Ihres Musiksystems abgespielt.

RADIO/LINE-IN

Réglage et lecture de la radio FM

Remarque : cet appareil est équipé d'une antenne intégrée. Déplacez l'appareil pour obtenir une meilleure qualité de réception.

1. Appuyez sur la touche SOURCE pour passer en mode FM.
2. Appuyez sur les touches ◀▶ pour régler la radio. Appuyez sur l'une des touches et maintenez-la pour rechercher la station suivante.

Mémorisation et lecture des stations radio

1. Suivez ensuite les indications du paragraphe „Réglage et lecture de la radio FM“
2. Appuyez sur la touche PROG de la télécommande.
3. Appuyez sur les touches ◀▶ de la télécommande pour sélectionner un emplacement de 1 à 10 dans la liste.
4. Vous pouvez mémoriser jusqu'à 10 stations.
5. Appuyez sur la touche PROG lorsque vous souhaitez attribuer la place choisie dans la liste à la station en cours d'écoute.
6. En mode radio FM, appuyez sur la touche MEM+ pour sélectionner les stations mémorisées.

Utilisation de la prise d'entrée audio (Line-In)

Remarque : pour utiliser la prise audio il vous faut un câble audio 3,5 mm (non fourni).

1. Branchez un câble audio 3,5mm dans l'entrée audio de l'appareil et dans la sortie audio d'un lecteur MP3 ou d'un autre appareil audio.

- Appuyez sur la touche SOURCE pour passer en mode Line-In.
- Utilisez les commandes de l'appareil relié à votre chaîne pour lire la musique choisie.

FONCTION CD/MP3

Appuyez sur la touche pour allumer l'appareil puis appuyez sur la touche SOURCE de la télécommande ou bien de nouveau sur celle de l'appareil pour passer en mode CD. Fonctions du mode CD :

Arrêter la lecture

Appuyez sur la touche ■ pour arrêter la lecture. L'écran affiche „17" ou „MP3 108".

Démarrer la lecture /mettre en pause

- Démarrer la lecture d'un CD/MP3 : appuyez sur la touche ►||, pour démarrer la lecture. L'écran affiche alors „▼" ou bien „F01".
- Mettre en pause la lecture d'un CD/MP3 : pendant la lecture, appuyez sur la touche ►|| pour mettre en pause la lecture. L'écran affiche le symbole clignotant "▼" an.

Titre suivant /station suivante / avancer

- Appuyez brièvement sur la touche ►► pour poursuivre la lecture.
- Appuyez sur la touche ►► plus de 2 secondes pour parcourir rapidement l'enregistrement vers l'avant.

Titre suivant /station précédente / reculer

- Appuyez brièvement sur la touche ◄◄, pour poursuivre la lecture.
- Appuyez deux fois brièvement sur la touche ◄◄ pour revenir au titre précédent.
- Maintenez la touche ◄◄ plus de 2 secondes pour parcourir l'enregistrement en arrière rapidement.

Mode répétition des CD/MP3 et lecture aléatoire

- Appuyez brièvement sur la touche MODE pour activer la répétition d'un titre.
- Mode MP3 : Appuyez de nouveau brièvement sur la touche MODE pour répéter tous les titres du dossier en cours.
Mode CD : Appuyez de nouveau brièvement sur la touche MODE pour répéter tous les titres du CD.

3. Mode MP3 : Appuyez une troisième fois sur la touche MODE pour répéter tous les titres
4. Un quatrième appui bref sur la touche MODE active la lecture aléatoire.
5. Un cinquième appui bref sur la touche MODE vous fait quitter le mode de répétition.

Mode pause pour les CD/MP3

1. Lorsque vous êtes en mode pause CD/MP3 et que vous appuyez brièvement sur la touche MODE, l'écran affiche „P01” et fait en même temps clignoter „PROG”.
2. Mode CD : appuyez sur les touches ◀ et ▶ , pour sélectionner le programme désiré.
3. Mode MP3 : appuyez sur la touche 10+/FOLDER+ ou +10 pour sélectionner un dossier.
Pour confirmer, appuyez sur la touche MODE.
4. Répétez les étapes 1 à 3. Appuyez sur la touche ▶|| pour accéder au mode programmation. L'écran affiche alors „PROG”.
5. CD-Modus: Bis zu 20 Stück können gespeichert werden.
MP3-Modus: Bis zu 99 Stück können gespeichert werden.

Touche 10+/dossier+

1. Pendant la lecture d'un CD, appuyez brièvement sur la touche 10+/FOLDER+ pour sélectionner un titre.
2. En mode MP3, appuyez longuement sur la touche 10+/FOLDER+ pour choisir un dossier et appuyez brièvement sur la touche pour choisir des titres.

Touche égaliseur (réglage du mode)

1. Mode classique : appuyez une fois brièvement sur la touche EQ, l'écran affiche “▼”(CLASSIC).
2. Mode Rock : deux appuis brefs sur la touche EQ, l'écran affiche “▼”(ROCK).
3. Mode Pop : trois appuis brefs sur la touche EQ, l'écran affiche “▼”(POP).
4. Mode Jazz : quatre appuis brefs sur la touche EQ-Taste, l'écran affiche “▼”(JAZZ).

Ouvrir / fermer Le lecteur CD

1. Lorsque vous ouvrez le compartiment CD, l'écran affiche „OP”.
2. Lorsque vous fermez le compartiment CD, l'écran affiche „CL”.
3. Pendant la lecture d'un CD, l'écran affiche „- -”.
4. Lorsqu'un CD est reconnu, sa lecture commence automatiquement.
5. Si le CD ne peut pas être lu ou si aucun CD ne se trouve dans le lecteur, l'écran affiche „NO”.



MODE USB

Appuyez sur la touche  pour allumer l'appareil et appuyez sur la touche SOURCE de la télécommande ou bien à nouveau sur celle de l'appareil pour passer en mode USB. Fonctions du mode USB .



Arrêter la lecture

Appuyez sur la touche  pour arrêter la lecture USB. L'écran affiche „USB” ou „MP3 108”.



Démarrer la lecture /mettre en pause

1. Démarrer la lecture USB : appuyez sur la touche  pour démarrer la lecture. L'écran affiche alors „USB”, „▼”, „MP3” ou „001”.
2. Mettre en pause la lecture USB : pendant la lecture, appuyez sur la touche , pour mettre celle-ci en pause. L'écran affiche le symbole „▼” clignotant.

Titre suivant /station suivante/ avancer

1. Appuyez brièvement sur la touche , pour passer au titre suivant.
2. Maintenez la touche  plus de 2 secondes pour parcourir rapidement vers l'avant.

Titre précédent /station précédente / reculer

1. Appuyez brièvement sur la touche , pour passer au titre précédent.
2. Appuyez brièvement deux fois sur la touche  pour aller deux titres en arrière.
3. Maintenez la touche  plus de 2 secondes pour parcourir rapidement vers l'arrière.

Mode répétition USB et lecture aléatoire

1. Appuyez brièvement sur la touche MODE pour activer la répétition d'un titre en cours.
2. Appuyez de nouveau brièvement sur la touche MODE pour répéter tous les titres du dossier en cours.
3. Appuyez une troisième fois sur la touche MODE pour répéter tous les titres.
4. Appuyez une quatrième fois sur la touche MODE pour activer la lecture aléatoire.
5. Appuyez une cinquième fois sur la touche MODE pour quitter le mode répétition.

Mode pause USB

1. En mode pause USB si vous appuyez brièvement sur la touche MODE, l'écran affiche „P01“, „USB“, „MP3“ et „PROG“ se met à clignoter.
2. Appuyez sur les touches ◀▶, pour sélectionner le programme désiré.
3. Confirmez en appuyant sur la touche MODE.
4. Répétez les étapes 1-3. Appuyez sur la touche ▶|| pour accéder au mode programmation. L'écran affiche alors „PROG“.
5. Drücken Sie zum Bestätigen die Taste MODE.
6. Wiederholen Sie die Schritte 1-3. Drücken Sie die Taste ▶||, um in den Programmiermodus zu gelangen. Das Display zeigt dann „PROG“ an.
7. CD-Modus: Bis zu 20 Stück können gespeichert werden.
MP3-Modus: Bis zu 99 Stück können gespeichert werden.

Écran USB

1. Pendant la lecture d'une clé USB le symbole „- -“ clignote à l'écran.
2. Lorsqu'une clé USB est détectée, sa lecture commence automatiquement.
3. Si aucune clé USB n'est branchée ou que celle qui est branchée ne peut être lue, l'écran affiche „NO USB“.

Fonction ERP2

Dans tous les modes, l'appareil s'éteint au bout de minutes après appui sur la touche ■, si l'appareil n'est pas utilisé.

CONSEILS POUR LE RECYCLAGE



Le pictogramme ci-contre apposé sur le produit signifie que la directive européenne 2012/19/UE s'applique (poubelle à roues barrée d'une croix). Ces produits ne peuvent être jetés dans les poubelles domestiques courantes. Renseignez-vous concernant les règles appliquées pour la collecte d'appareils électriques et électroniques. Conformez-vous aux réglementations locales et ne jetez pas vos anciens produits avec les ordures ménagères. Le respect des règles de recyclage des vieux produits aide à la protection de l'environnement et de la santé de votre entourage contre les conséquences négatives possibles. Le recyclage des matériaux aide à réduire l'utilisation des matières premières.

Le produit contient des piles qui sont soumises à la directive européenne 2006/66/CE et ne doivent pas être jetées dans les poubelles à ordures ménagères. Veuillez-vous informer sur les réglementations locales en vigueur pour le recyclage des piles. En respectant les règles de recyclage vous participez activement à la protection de l'environnement et à la préservation de la santé de vos proches.



Déclaration de conformité

Fabricant : Chal-Tec GmbH, Wallstraße 16, 10179 Berlin.

Ce produit est conforme aux directives européennes suivantes :

2011/65/EU (RoHS)

2014/53/EU (RED)

2014/35/EU (LVD)

Gentile cliente,

La ringraziamo per aver acquistato il nostro prodotto. La preghiamo di leggere attentamente le seguenti istruzioni e di seguirle per evitare eventuali danni. Non ci assumiamo alcuna responsabilità per danni derivati da una mancata osservazione delle avvertenze di sicurezza e da un uso improprio del dispositivo.

INDICE

Dati Tecnici	36
Indicazioni di sicurezza	37
Panoramica del dispositivo	38
Messa in funzione e utilizzo	40
Connessioni senza fili	40
Radio/Line-In	41
Funzione CD/MP3	42
Modalità USB	44
Indicazioni sullo smaltimento	46

DATI TECNICI

Numero articolo	10032083 10032084
Alimentazione	230 V~ 50 Hz

Caratteristiche del prodotto

- Lettore CD: CD, CD-R/RW
- Radio FM digitale (PLL)
- Indicazione digitale dell'ora
- Schermo LCD con luce di fondo bianca
- Effetto luminoso LED blu per dare un tocco all'atmosfera
- Sound stereo a 2 canali
- Memoria per salvare le emittenti (10 FM)
- Lettore CD verticale
- Vano per CD completamente elettrico
- Funzione sveglia
- Funzione sleeptimer

INDICAZIONI DI SICUREZZA

- Leggere le indicazioni. Conservare il manuale d'uso. Fare attenzioni a tutti gli avvertimenti. Seguire le indicazioni del manuale d'uso.
- Non utilizzare il dispositivo nelle vicinanze di acqua. Pulire esclusivamente con un panno asciutto.
- Non bloccare le prese d'aria.
- Non utilizzare nelle vicinanze di fonti di calore come termosifoni, caloriferi e altri dispositivi (incl. amplificatori), che generano calore.
- Proteggere il cavo di alimentazione in modo da evitare che possa essere calpestato o piegato, in particolare in corrispondenza della spina di corrente e nel punto in cui il cavo esce dal dispositivo.
- Utilizzare esclusivamente accessori indicati dal produttore.
- Utilizzare solo carrelli, supporti, scaffali o sostegni indicati dal produttore. Durante lo spostamento del dispositivo prestare molta attenzione, in modo da evitare cadute.
- In caso di temporali, scollegare la spina della corrente, anche qualora il dispositivo non venisse utilizzato per un tempo prolungato.
- Per riparazioni, rivolgersi a personale specializzato. Le riparazioni sono necessarie se si presentano danneggiamenti di qualunque natura, se il cavo di alimentazione o la spina sono danneggiati, se è stato versato del liquido sul dispositivo, se vi sono caduti sopra oggetti, se il dispositivo è stato esposto a pioggia o umidità, se non funziona normalmente o se è stato fatto cadere.
- Il dispositivo non può essere esposto a spruzzi e gocce d'acqua.
- Non posizionare recipienti con liquidi, come ad es. vasi, sopra al dispositivo.
- La batteria non deve essere esposta a calore elevato, ad es. attraverso irradiazione solare, fuoco ecc.
- Il dispositivo viene scollegato dalla rete elettrica attraverso la spina.
- Durante il collegamento alla rete elettrica il dispositivo rimane pronto all'uso.

PANORAMICA DEL DISPOSITIVO

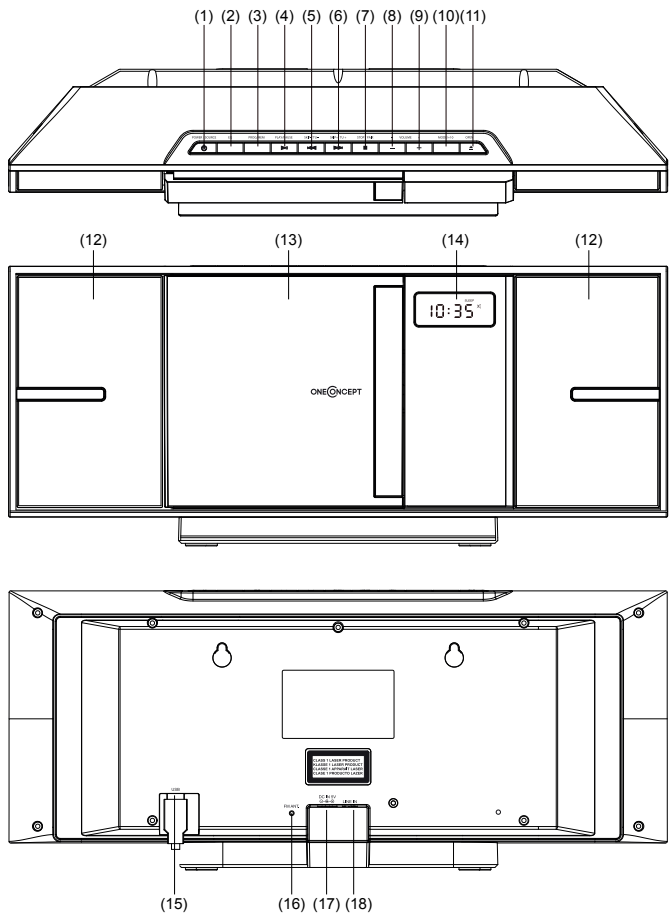

- 1 Tasto on/off/fonte
- 2 Tasto EQ
- 3 PROG/MEM
- 4 PLAY/PAUSE
- 5 SKIP-/TU- (indietro, saltare titolo precedente)
- 6 SKIP+/TU+ (avanti, saltare titolo successivo)
- 7 STOP/PAIR
- 8 VOLUME – (abbassare volume)
- 9 VOLUME + (alzare volume)
- 10 MODE/ +10
- 11 OPEN (aprire vano CD)
- 12 Altoparlante
- 13 Vano CD
- 14 Schermo
- 15 Connessione USB
- 16 Antenna OUC
- 17 DC INPUT 5V
- 18 Connessione Line-In



MESSA IN FUNZIONE E UTILIZZO



Attenzione: pericolo di folgorazione.

Quando si scollega il cavo di alimentazione dalla rete di corrente, impugnare sempre la spina di corrente. Non tirare mai impugnando il cavo di alimentazione.

CONNESSIONI SENZA FILI

Connessione con un dispositivo BT

1. Accendere il dispositivo premendo il tasto ON.
2. Premere il tasto SOURCE sul telecomando o sul dispositivo per passare alla modalità BT. Dopo aver selezionato la modalità BT, sullo schermo inizieranno a lampeggiare le lettere BT.
3. Tenere premuto il tasto Pair. Le lettere BT cominceranno a lampeggiare rapidamente sullo schermo.
4. Mentre si cerca di stabilire la connessione BT, non allontanarsi di più di un metro dall'impianto audio.
5. Selezionare nell'elenco di dispositivi BT disponibili sul dispositivo BT esterno "V-16" per connetterlo con l'impianto audio.
6. Se il dispositivo esterno necessita l'immissione di una password per realizzare la connessione, inserire la password preimpostata 0000. Se si desidera sapere come realizzare una connessione BT con il dispositivo BT esterno, si prega di leggere attentamente il manuale d'uso del dispositivo esterno.
7. Dopo aver stabilito con successo la connessione BT, le lettere BT smettono di lampeggiare e vengono visualizzate in modo continuo. La connessione BT tra impianto audio e dispositivo esterno sarà mantenuta fino a quando non verrà interrotta manualmente o l'impianto audio sarà resettato tramite le impostazioni. Se la connessione BT viene interrotta e si desidera stabilirla nuovamente, seguire i passaggi 1-6. Se dovessero sorgere problemi di connessione, interrompere la connessione e ripetere i passaggi 1-6.

Riprodurre file audio tramite la rete senza fili

1. Seguire i passaggi 1-7 del paragrafo "Connessione con un dispositivo BT".
2. Selezionare il titolo di una canzone sul dispositivo BT esterno.
3. Per iniziare la riproduzione, mettere in pausa o saltare un titolo, è possibile utilizzare il pannello di controllo del dispositivo BT esterno, o il

tasto Play/Pause () e i tasti ◀▶ sull'impianto audio/sul telecomando.

4. La musica selezionata sul dispositivo esterno viene ora riprodotta dagli altoparlanti dell'impianto audio.

RADIO/LINE-IN

Impostare e ascoltare la radio OUC

Indicazione: questo dispositivo è dotato di un'antenna integrata. Muovere il dispositivo per una migliore ricezione.

1. Premere il tasto SOURCE per passare in modalità OUC.
2. Premere i tasti ◀▶ per impostare la radio. Tenere premuti i rispettivi tasti per cercare la seguente emittente disponibile.

Salvataggio delle emittenti e ascolto di emittenti salvate

1. Seguire le indicazioni del paragrafo "Impostare e ascoltare la radio OUC".
2. Premere il tasto PROG sul telecomando.
3. Premere i tasti ◀▶ sul telecomando per selezionare una voce nell'elenco tra 1-10.
4. Possono essere salvate fino a 10 emittenti.
5. Premere il tasto PROG, se si desidera salvare l'emittente attuale sulla voce dell'elenco precedentemente selezionata.
6. In modalità radio OUC premere il tasto MEM+ per selezionare le emittenti salvate.

Utilizzo dell'input audio (Line-In)

Indicazione: per utilizzare l'input audio è necessario un cavo audio da 3,5 mm (non incluso nel volume di consegna)

1. Connettere un cavo audio da 3,5 mm con l'input audio del dispositivo e l'output audio di un lettore MP3 o di un altro dispositivo audio.
2. Premere il tasto SOURCE per passare alla modalità Line-In.
3. Utilizzare il pannello di controllo del dispositivo connesso all'impianto audio per riprodurre la musica desiderata.

FUNZIONE CD/MP3

Premere il tasto per accendere il dispositivo e tenere premuto il tasto SOURCE del telecomando o nuovamente il tasto sul dispositivo per passare alla modalità CD. Funzioni in modalità CD.

Fermare la riproduzione

Premere il tasto ■ per fermare la riproduzione. Lo schermo mostra "17" o "MP3 108".

Iniziare/mettere in pausa la riproduzione

1. Iniziare la riproduzione CD/MP3: premere il tasto ►|| per iniziare la riproduzione. Lo schermo mostra „▼“ o „F01“.
2. Mettere in pausa la riproduzione CD/MP3: durante la riproduzione, premere il tasto ◀ per mettere in pausa la riproduzione. Lo schermo mostra il simbolo "▼" an.

Brano successivo/Saltare emittente/Avanti

1. Premere brevemente il tasto ►|, per saltare al titolo successivo.
2. Premere il tasto ►| per più di 2 secondi per scorrere in avanti.

Brano precedente/Saltare emittente/Indietro

1. Premere brevemente il tasto ◀◀, per proseguire la riproduzione.
2. Premere brevemente due volte il tasto ◀◀ per saltare il titolo precedente.
3. Tenere premuto il tasto ◀◀ per più di due secondi per scorrere rapidamente indietro.

Funzione di ripetizione CD/MP3 e riproduzione casuale

1. Premere brevemente il tasto MODE per ripetere una volta il titolo.
2. Modalità MP3: premere di nuovo brevemente il tasto MODE e tutti i brani della cartella in uso vengono ripetuti.
Modalità CD: premere di nuovo brevemente il tasto MODE e tutte i brani del CD in uso vengono ripetuti
3. Modalità MP3: premere una terza volta il tasto MODE e tutti i brani vengono ripetuti.
Modalità CD: premendo brevemente una terza volta il tasto MODE si interrompe la modalità di ripetizione.
4. Premendo il tasto MODE una quarta volta si attiva la riproduzione casuale.
5. Premendo brevemente una quinta volta il tasto MODE si interrompe la modalità di ripetizione.

Modalità pausa CD/MP3

1. Premendo brevemente il tasto MODE in modalità pausa CD/MP3, sullo schermo comparirà la scritta "P01" e lampeggerà l'indicazione "PROG".
2. Modalità CD: premere i tasti \leftarrow e \rightarrow per selezionare il programma desiderato.
3. Modalità MP3: premere i tasti 10+/FOLDER+ o +10 per selezionare una cartella.
4. Premere il tasto MODE per confermare.
Ripetere i passaggi 1-3. Premere il tasto \rightarrow per raggiungere la modalità di programmazione. Sullo schermo comparirà la scritta "PROG".
5. Modalità CD: possibilità di memorizzare fino a 20 brani.

Modalità MP3: possibilità di memorizzare fino a 99 brani.

Tasto 10+/FOLDER+

1. Premere brevemente il tasto 10+/FOLDER+ durante la riproduzione di un CD per selezionare un brano.
2. Premere a lungo il tasto 10+/FOLDER in modalità MP3 per selezionare una cartella e premere nuovamente il tasto \rightarrow per selezionare i brani.

Tasto EQ (impostazione modalità)

1. Modalità classica: premendo brevemente il tasto EQ una volta, sullo schermo compare la scritta "▼"(CLASSIC).
2. Modalità rock: premendo brevemente il tasto EQ due volte, sullo schermo compare la scritta "▼" (ROCK).
3. Modalità pop: premendo brevemente il tasto EQ tre volte, sullo schermo compare la scritta "▼" (POP).
4. Modalità jazz: premendo brevemente il tasto EQ quattro volte, sullo schermo compare la scritta "▼" (JAZZ).

Aprire/chiudere il vano CD

1. Quando si apre il vano CD, lo schermo mostra "OP".
2. Quando si chiude il vano CD, lo schermo mostra "CL".
3. Quando il CD è in fase di lettura, lo schermo mostra "- -".
4. Se il CD è stato riconosciuto, la riproduzione inizia automaticamente.
5. Se il CD non viene riconosciuto o non è stato inserito alcun CD, sullo schermo compare la scritta "NO".





MODALITÀ USB

Premere il tasto per accendere il dispositivo e decidere se premere il tasto SOURCE sul telecomando o nuovamente il tasto del dispositivo per passare alla modalità USB. Funzioni in modalità USB.



Fermare la riproduzione

Premere il tasto per fermare la riproduzione USB. Lo schermo mostra "USB" o "MP3 108".



Iniziare/mettere in pausa la riproduzione

1. Iniziare la riproduzione USB: premere il tasto  per iniziare la riproduzione. Lo schermo mostra "USB", , "MP3" oder "001" an.
2. Mettere in pausa la riproduzione USB: durante la riproduzione, premere il tasto , per mettere in pausa la riproduzione. Sullo schermo lampeggia il simbolo .

Brano successivo/Saltare emittente/Avanti

1. Premere brevemente il tasto , per saltare il titolo successivo.
2. Premere il tasto  per più di 2 secondi per scorrere rapidamente in avanti.

Brano precedente/Saltare emittente/Indietro

1. Premere brevemente il tasto e , per tornare al titolo precedente.
2. Premere brevemente due volte il tasto  per saltare il titolo precedente.
3. Tenere premuto il tasto  per più di due secondi per scorrere rapidamente indietro.

Funzione di ripetizione USB e riproduzione casuale

1. Premere brevemente il tasto MODE per ripetere una volta il titolo.
2. Premere di nuovo brevemente il tasto MODE e tutti i brani della cartella in uso vengono ripetuti
3. Premere una terza volta il tasto MODE e tutti i brani vengono ripetuti
4. Premendo il tasto MODE una quarta volta si attiva la riproduzione casuale.
5. Premendo brevemente una quinta volta il tasto MODE si interrompe la modalità di ripetizione.

Modalità pausa CD/MP3

1. Premendo brevemente il tasto MODE in modalità pausa USB, sullo schermo compariranno le scritte "P01" "USB", "MP3" e lampeggerà l'indicazione "PROG".
2. Premere i tasti ◀/▶, per selezionare il programma desiderato.
Modalità MP3: premere i tasti 10+/FOLDER+ o +10 per selezionare una cartella.
3. Premere il tasto MODE per confermare.
4. Ripetere i passaggi 1-3. Premere il tasto ▶||, per raggiungere la modalità di programmazione. Sullo schermo comparirà la scritta "PROG".
5. Modalità CD: possibilità di memorizzare fino a 20 brani. Modalità MP3: possibilità di memorizzare fino a 99 brani.

Indicazione USB

1. Durante la lettura dei supporti USB sullo schermo lampeggia il simbolo "- - -".
2. Una volta che il supporto USB è stato letto, la riproduzione inizia automaticamente.
3. Se non è stato inserito alcun supporto USB o questo non è stato riconosciuto, sullo schermo comparirà la scritta „NO USB.

Funzione ERP2

In tutte le modalità, dopo aver premuto il tasto ■ il dispositivo si spegne se non viene utilizzato.

INDICAZIONI SULLO SMALTIMENTO



Se sul prodotto si trova questa immagine (cassonetto dei rifiuti su ruote sbarrato) si applica la direttiva europea 2012/19/EU. Questi prodotti non possono essere smaltiti nei normali rifiuti di casa. Si prega di informarsi riguardo alle regolamentazioni locali in tema di raccolta differenziata di dispositivi elettrici ed elettronici. Agire sempre nel rispetto di tali regolamentazioni e non smaltire i vecchi dispositivi nei normali rifiuti di casa. Con uno smaltimento conforme alle regole dei vecchi dispositivi si tutela l'ambiente e la salute del prossimo da possibili conseguenze negative. Il riciclaggio dei materiali aiuta a diminuire lo sfruttamento di materie prime.

Il prodotto contiene batterie sottoposte alla direttiva europea 2006/66/EG e che non possono essere smaltiti nei normali rifiuti di casa. Si prega di informarsi riguardo alle regolamentazioni locali in tema di smaltimento di batterie. Con uno smaltimento conforme alle regole si tutela l'ambiente e la salute del prossimo da possibili conseguenze negative.



Dichiarazione di conformità

Produttore: Chal-Tec GmbH, Wallstraße 16, 10179 Berlino.

Questo prodotto rispetta le seguenti direttive europee:

2011/65/EU (RoHS)

2014/53/EU (RED)

2014/35/EU (LVD)

