

MAJORITY PEMBROKE



Internet-Radio

PEM-NET-DAB-BLK



Bedienungsanleitung

Inhalt

Was ist in der Box?	1
Navigationssteuerungen	6
Grundbetrieb	7
Internet-Radio.....	10
Mediacenter	12
FM Radio.....	14
DAB / DAB+ Digitales Radio	15
Informationscenter	17
Anschlüsse	18
Bluetooth.....	19
Konfigurationseinstellungen	20
Weckeinstellungen	22
Andere Funktionen	26
Software-Aktualisierung	27
Auf Werkseinstellung zurücksetzen	27
Einschlaf-Timer	27
Additional Setting Options.....	28
Fehlerbehebung	29
Technische Daten	30
Garantie	30
Sicherheitsinformation	31

Was ist in der Box?

Box Inhalt

1. Pembroke Internet-Radio
2. Fernbedienung
3. DC-in-Stromversorgung
4. Gebrauchsanweisung

3 JAHRE
GARANTIE

Video-Tutorials ansehen und Ihr Produkt für eine kostenlose 3-jährige Garantie registrieren bei www.majorityradios.de

Bedienelemente Und Funktionen

Frontansicht / Bedientasten

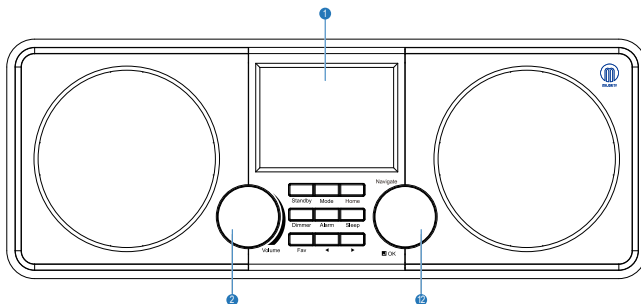

1. Display Screen

2. Volume dial

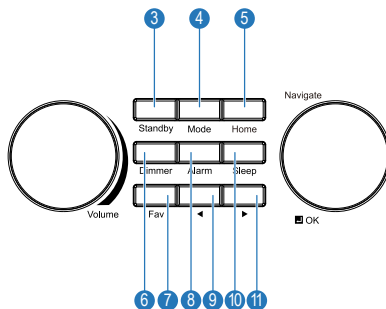

3. Standby

8. Alarm

4. Mode

9. Previous

5. Home

10. Sleep

6. Dimmer

11. Next

7. Favourite

12. Navigate/Select dial

Rückansicht / Verbindungen

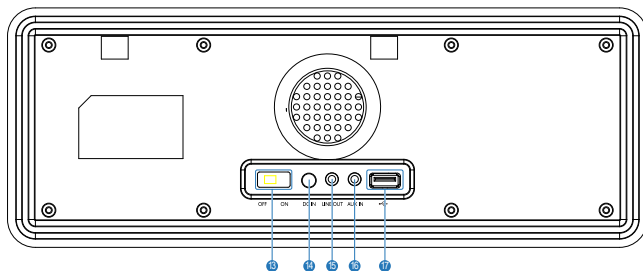

- 13. ON/OFF Switch
- 14. DC power input
- 15. Line Out

- 16. Aux In
- 17. USB Charging Port

Bedienelemente Und Funktionen

Fernbedienung

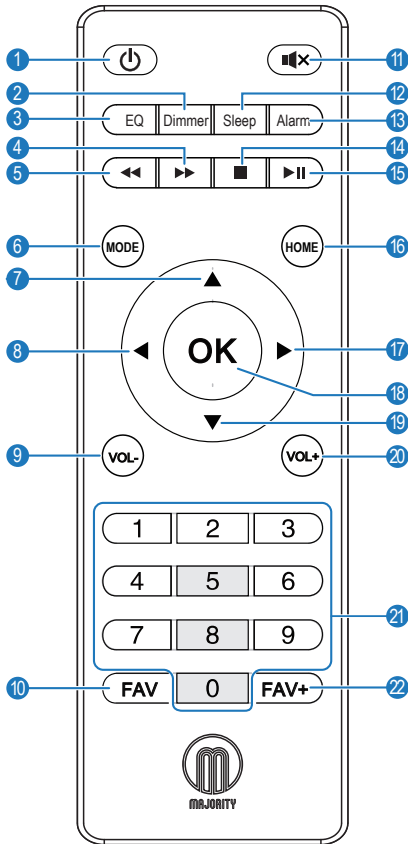

Bedienelemente Und Funktionen

- 1. Ein-/Ausschalten**
Stellen Sie das Gerät zwischen Einschalt- und Standby-Modus um.
- 2. Dimmer**
Umschalten zwischen zwei Dimmstellungen
- 3. Entzerrer**
Passen Sie den Ton verschiedenen Medienoptionen an, um den besten Klang zu erzielen.
- 4. Taste zum vorwärts blättern**
- 5. Taste zum rückwärts blättern**
Titel im CD-Modus rückwärts blättern
- 6. MODUS Taste**
Blättern Sie durch verfügbare Audi-Modi auf dem Bildschirm
- 7. Nach oben scrollen**
- 8. < Rückwärtstaste/nach links scrollen**
Zum vorherigen Bildschirm zurück gehen oder verfügbare Optionen. Auch zum links scrollen verwendbar
- 9. Lautstärke-Taste**
- 10. Voreinstellungen abrufen**
Wenn Sie sich im Audiomodus befinden, sehen Sie sich die Lieblingssender an, die Sie zuvor eingestellt haben
- 11. Stumm-Taste**
Stop/start Audio
- 12. Schlaf-Taste**
Wählen Sie wiederholt, bis der gewünschte Schlaf-Timer oben rechts im Display eingestellt ist.
- 13. Alarm-Taste**
Zum Auswählen und Ansehen der Alarm-Optionen
- 14. Stop-Taste**
- 15. Pause/Abspielen**
- 16. HOME Taste**
Hauptmenü ansehen
- 17. > vorwärts Taste/rechts scrollen**
Benutzen Sie diese Taste, um zur nächsten Option/Bildschirm zu wechseln oder nach rechts scrollen
- 18. Auswahl-Taste**
Gewählte Option auswählen
- 19. Nach unten scrollen**
- 20. Lautstärke+ Taste**
- 21. Tastenfeld**
Nummern und Zahlen eingeben
- 22. Als Favorit hinzufügen/voreinstellen**
Wenn auf dem gewünschten Sender, drücken, um als Favoriten hinzufügen. Die OK Taste zum Auswählen der Nummer verwenden

Bedienelemente Und Funktionen

Navigationssteuerungen

Standby-Taste: Dies sollte verwendet werden, um das Radio ein- und auszuschalten. Auf dem Standby-Bildschirm werden Uhrzeit, Datum und alle Einstellungen wie z.B. Alarmer angezeigt.

Um Ihr Radio einzuschalten, drücken Sie die Standby-Taste, um zum Startbildschirm oder zur letzten Funktion zu gelangen, die Sie vor dem Einschalten verwendet haben.

Einstellrad: Drehen Sie das Rad im Uhrzeigersinn oder gegen den Uhrzeigersinn, um durch die Auswahlmöglichkeiten zu blättern, und drücken Sie das Rad nach unten, um die Auswahl zu bestätigen.

Home-Taste: Wählen Sie die Schaltfläche Home, um Ihre Audio-Optionen wie Lokal-Radio, Internet-Radio, Mediacenter, Informationscenter, AUX, Konfigurationseinstellungen zu durchsuchen.

Verwenden Sie auch die Home-Taste, um die vorgenommenen Einstellungen rückgängig zu machen.

Dimmer: Wählen Sie Dimmer, um zwischen den beiden Standarddimmeroptionen zu wählen. Ändern Sie die Helligkeit des Dimmers in den Konfigurationseinstellungen.

< and > Tasten: Tasten zum Ändern der Einstellungen. Mit der Taste "Zurück" können Sie einen Schritt zurückgehen.

Grundbetrieb

Inbetriebnahme Ihres Internet-Radios

Stecken Sie den Adapterstecker in die Rückseite des Systems mit der Aufschrift "DC in" (**Ref.14**) und schalten Sie das Gerät über das Stromnetz ein. Schalten Sie die Taste auf der Rückseite des Radios auf "ON" (**Ref.13**), um einen Willkommensbildschirm anzuzeigen.

Nach dem Begrüßungsbildschirm können Sie die von Ihnen gewählte Sprache auswählen, indem Sie mit dem Einstellrad (**Ref.12**) scrollen. Wählen Sie Ihre Sprache, indem Sie das Einstellrad drücken.

Wenn Sie Ihr Radio zum ersten Mal benutzen, haben Sie die Möglichkeit, Ihr WLAN so einzustellen, dass es Internet Radio mit der Meldung "Möchten Sie das Netzwerk jetzt konfigurieren?" überträgt. Wenn Sie JA wählen, beginnt Ihr Radio, nach Netzwerken in der Nähe zu suchen, mit denen Sie eine Verbindung herstellen können.

Wenn Sie NEIN wählen, können Sie dies später in den Konfigurationseinstellungen einstellen.

Manuelle WLAN Einstellung

Wenn Sie JA wählen, können Sie das von Ihnen gewählte WLAN-Netzwerk auswählen und im nächsten Bildschirm das WLAN-Passwort eingeben. Geben Sie Buchstaben/Zahlen ein, indem Sie mit dem Wählerad (**Ref.12**) scrollen, bis die richtige Ziffer angezeigt wird, und klicken Sie dann auf '>', um zur nächsten Ziffer zu wechseln. Wenn Sie fertig sind, drücken Sie das Einstellrad, um die Auswahl zu bestätigen.

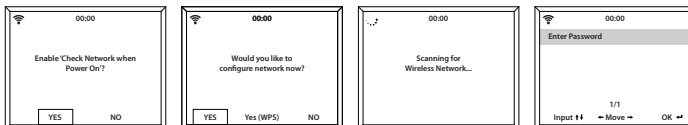

WLAN-Netzwerk (WPS PBC)

Wenn Sie beim "Möchten Sie das Netzwerk jetzt konfigurieren?" "JA (WPS)" wählen, beginnt Ihr Radio mit der Suche nach WLAN-Verbindungen.

Während diese Option ausgewählt wurde, haben Sie 120 Sekunden Zeit, um auf die WPS-Taste auf Ihrem WLAN-Modem zu klicken, um Ihr WLAN mit Ihrem Radio zu verbinden, ohne dass Sie das Passwort manuell eingeben müssen.

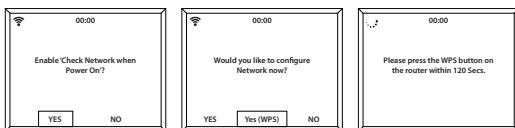

WLAN-Verbindung komplett!

Sobald Ihr WiFi durch manuelle Eingabe Ihres WLAN-Passwortes oder über WPS verbunden ist, gelangen Sie zum Hauptmenü-Bildschirm und das WLAN-Signal erscheint in weiß oben links. Ihr Internet-Radio ist nun eingerichtet!

Bildschirm Hauptmenü

Internet-Radio

Gehen Sie zum Hauptmenü-Bildschirm, indem Sie "Home" (**Ref.5**) und dann "Internet Radio" wählen. Wählen Sie "Internet Radio" auf dem Bildschirm, indem Sie das Einstellrad drehen und drücken einstellrad (**Ref.12**).

Wenn Sie sich im Bildschirm "Internet Radio" befinden, stehen Ihnen mehrere Optionen zur Verfügung:

Mein Favorit: Hier werden Ihre Liebessender gespeichert, damit Sie sie bequem hören können.

Radiosender/Musik: Wählen Sie diese Option, um Internet-Radiosender in den Kategorien Global Top 20, Genre, Land/ Ort, Highlight zu durchsuchen. Suchen Sie nach Sendern unter den relevanten Kategorien und wählen Sie die gewünschte Internetstation aus, indem Sie mit dem Einstellrad auswählen.

Lokalradio: Das Radio wird automatisch so eingestellt, dass es die besten DAB-Sender Ihres Landes, Top 10-Sender, Alle Sender und eine Vielzahl von Genres in alphabetischer Reihenfolge in Kategorien aufspürt. Wählen Sie die Kategorie, die Sie hören möchten, mit dem Einstellrad (**Ref.12**) und fahren Sie mit dem Surfen fort, bis Sie den gewünschten Sender gefunden haben.

Sleep Radio: Wählen Sie aus mehreren Entspannungsgeräuschen.

History: Stöbern Sie in den zuletzt gehörten Sendern.

Service: Suchen Sie nach einem Internet-Radiosender oder fügen Sie einen neuen Sender hinzu. Um einen neuen Sender zu suchen, wählen Sie 'Radiosender suchen', um zum Suchwerkzeug zu gelangen. Drehen Sie das Einstellrad, um das gewählte Zeichen zu markieren, und klicken Sie auf '>' (**Ref.11**), um zum nächsten Zeichen zu wechseln. Um zum vorherigen Zeichen zurückzukehren, drücken Sie die Taste '<' (**Ref.9**), um es zu markieren. Drücken Sie die Auswahl-Taste (**Ref.12**), um nach dem Internetsender zu suchen.

Voreinstellung Ihrer Lieblings-Internetstationen

Wenn Sie Ihren gewünschten Sender gefunden haben, halten Sie 'Fav' (**Ref.7**) einige Sekunden lang gedrückt, um zum Bildschirm 'Zu meinen Favoriten hinzufügen' zu gelangen. Wählen Sie mit dem Einstellrad die Preset-Nummer und wählen Sie Ihre Option (**Ref.12**).

Um Ihre gespeicherten Lieblingsender anzusehen, drücken Sie die Taste 'Fav', um durch Ihre Auswahl zu blättern.

Tipps zur schnellen Verwendung: Nachdem Sie die Voreinstellungen für Internetradio vorgenommen haben, können Sie durch den Hauptbildschirm zu einer dieser Optionen blättern, z.B. Internetradio, und ohne diese zu wählen, klicken Sie auf 'Fav', um Ihre voreingestellten Lieblingsender für schnelles Hören anzuzeigen.

Bildschirm Hauptmenü

Mediacyter

Wählen Sie "Mediacyter" auf dem Hauptbildschirm, indem Sie das Rad drehen und das Einstellrad drücken (**Ref.12**).

USB: Schließen Sie einen USB-Stick (**Ref.17**) mit MP3-Dateien an. Markieren Sie den gewünschten Ordner/Song mit dem Einstellrad (**Ref.12**) und wählen Sie, ob Ihr MP3-Song abgespielt werden soll.

USB-Anschluss, der auch Ihr Gerät aufladen kann.

UPnP: Universal Plug and Play ermöglicht es Ihnen, sich mit anderen Geräten zu verbinden, um Ihre Musik abzuspielen, wie z.B. PCs (Windows Media Player), Handys (GooglePlay) und andere Geräte.

Nachdem Sie UPnP ausgewählt haben, wählen Sie das Radio von Ihrem Gerät aus, das Sie verbinden möchten, und von Ihrem Telefon aus müssen Sie möglicherweise das Radio auswählen.

Sowohl Ihr Gerät als auch das Peterhouse-Radio müssen mit demselben WLAN-Netzwerk verbunden sein.

Wählen Sie das Gerät mit dem Einstellrad, von dem Sie Musik oder Medien abspielen möchten, auf dem Radio-Bildschirm in den UPnP-Einstellungen aus.

Wenn Sie auf dem freigegebenen Gerät Ordner eingerichtet haben, können Sie mit dem Wählrad durch die Auswahl blättern und die Auswahl mit dem Wählrad bestätigen.

Meine Playlist:

Sie können eine Wiedergabeliste mit Lieblingsmusik oder -medien aus UPnP erstellen. Wenn Sie die Medien wiedergeben, halten Sie das Wählrad von der Einheit oder der Fernbedienung gedrückt, um es in 'Meine Wiedergabeliste' zu speichern. Greifen Sie über das Mediacenter auf die Funktion 'Meine Wiedergabeliste' zu.

Wiedergabeliste löschen:

Wenn Sie eine Wiedergabeliste über eine UPnP-Verbindung erstellt haben, können Sie diese Option auswählen, um die Wiedergabeliste zu löschen. Wählen Sie mit dem Einstellrad die Option 'Meine Playlist löschen'.

Das Radio zeigt daraufhin 'Löschen bestätigen?' Wählen Sie JA, um Ihre Playlist mit dem Einstellrad zu löschen.

Mein Media U:

In den Konfigurationseinstellungen besteht die Möglichkeit, ein MediaU-Account über die Website <http://www.mediayou.net/> anzuschließen.

Vergewissern Sie sich, dass WLAN mit dem Radio verbunden ist, und beziehen Sie dann die drahtlose MAC-Adresse des Funkgeräts über Informationszentrum > Systeminformationen > Drahtlose Informationen. Geben Sie diese Adresse auf der MediaU-Website ein, damit das Radio Ihr Konto synchronisieren kann.

Wenn dies erfolgreich konfiguriert ist, können Sie Ihre eigenen MediaU Stationsplaylisten speichern und ansehen.

Bildschirm Hauptmenü

FM Radio

Wählen Sie auf dem Hauptbildschirm mit dem Einstellrad (**Ref.12**) die Option "FM-Modus". Nach der Auswahl startet der FM-Modus mit 87,50 MHz. Damit Ihr Radio FM-Sender mit dem nächststärkeren Signal suchen kann, klicken Sie auf die Schaltfläche '>' (**Ref.11**). Um zurück zu den Stationen zu gelangen, wählen Sie '<' (**Ref.9**).

Um manuell durch FM-Sender zu blättern, navigieren Sie mit dem Einstellrad durch die Sender und wählen Sie eine FM-Nummer durch Drücken des Einstellrads (**Ref.12**).

Voreinstellung Ihrer Lieblings-FM-Sender

Drücken Sie auf das Einstellrad und das Radio beginnt mit dem Durchsuchen und Sammeln der verfügbaren Sender. Sobald der automatische Suchlauf abgeschlossen ist, werden die Sender in Ihren Favoriten gespeichert.

Um dies manuell zu tun, wählen Sie einen Liebblingssender auf FM, indem Sie die Taste 'Fav' 1-2 Sekunden lang gedrückt halten (**Ref.7**) und die Zahl '01' wird auf dem Bildschirm angezeigt. Verwenden Sie das Wählrad (**Ref.12**), um durch die voreingestellten Nummern zu blättern und die gewählte Nummer auszuwählen.

Sehen Sie sich Ihre Liebblingssender an, wenn Sie sich im FM-Modus befinden, und wählen Sie die Taste 'Fav' (**Ref.7**).

Tipp zur schnellen Verwendung: Sobald die Voreinstellungen für FM festgelegt wurden, können Sie durch den Hauptbildschirm zu einer dieser Optionen blättern, z. B. FM, und ohne diese zu wählen, klicken Sie auf 'Fav', um Ihre voreingestellten Liebblingssender für schnelles Hören anzuzeigen.

DAB / DAB+ Digitales Radio

Wählen Sie auf dem Hauptbildschirm 'DAB/DAB+', indem Sie das Rad drehen und das Einstellrad drücken (**Ref.12**).

Bei der ersten Verwendung von DAB auf Ihrem Pembroke beginnt Ihr Radio mit dem Scannen nach DAB-Sendern und zeigt auf dem Display "Scanning" an. Es wird angezeigt, wie viele Sender gefunden wurden, während die Suche fortgesetzt wird.

Wenn alle verfügbaren Sender gefunden wurden, wird auf dem Bildschirm die Auswahl der verfügbaren Sender angezeigt. Blättern Sie mit dem Einstellrad (**Ref.12**) und markieren Sie den gewählten Sender. Wählen Sie den Sender durch Drücken des Einstellrades.

Wenn Sie einen Sender ausgewählt haben, zeigt der Bildschirm den Sender an und beginnt mit der Wiedergabe. Um den vorherigen oder nächsten Sender zu wählen, verwenden Sie das Einstellrad, um entsprechend zu blättern.

Wenn Sie auf dem gewählten Sender zweimal die Taste '>' (**Ref.11**) drücken, werden Informationen über den Sender angezeigt. Der Bildschirm scrollt automatisch durch die Informationen und zeigt Genre, MHz, gespielter Song, KHz und Kbps an.

Um zur Liste zurückzukehren, um manuell durch die Liste zu blättern, wählen Sie die Taste '<' (**Ref.9**), um zur Liste zurückzukehren.

Um Ihre Sender erneut zu scannen, gehen Sie auf die Hauptlistenseite für die DAB-Sender und wählen Sie die Schaltfläche '<', um einen Suchlauf zu starten (**Ref.9**).

Bildschirm Hauptmenü

Voreinstellung Ihrer Liebessender DAB/DAB+

Wenn Sie Ihren gewünschten Sender gefunden haben, halten Sie 'Fav' (**Ref.7**) einige Sekunden lang gedrückt, um zum Menü 'Zu meinen Favoriten hinzufügen' zu gelangen. Drehen Sie das Einstellrad (**Ref.12**), um die Voreinstellungs-Nummer zu wählen und wählen Sie Ihre Option aus.

Wenn Sie sich auf dem Listenbildschirm von DAB-Sendern befinden, können Sie alternativ den ausgewählten Sender markieren und die Taste 'Fav' (**Ref.7**) gedrückt halten, um der obigen Anleitung zu folgen.

Um Ihre gespeicherten Liebessender anzusehen, drücken Sie die Taste 'Fav', um durch Ihre Auswahl zu blättern.

Tipp zur schnellen Verwendung: Sobald die Voreinstellungen für DAB festgelegt wurden, können Sie durch den Hauptbildschirm zu einer dieser Optionen blättern, z.B. DAB, und ohne diese zu wählen, klicken Sie auf 'Fav' (**Ref.7**), um Ihre voreingestellten Liebessender für schnelles Hören anzuzeigen.

Informationscenter

Gehen Sie zum Hauptmenü-Bildschirm, indem Sie 'Home' (**Ref.5**) wählen und dann 'Informationscenter' wählen.

Wetterinformationen: Um die Wetterinformationen für einen gewünschten Ort auszuwählen, wählen Sie zunächst den Kontinent aus, indem Sie mit dem Einstellrad (**Ref.12**) scrollen und auswählen. Danach wählen Sie das Land, gefolgt von der Stadt.

Sobald Sie eine Stadt ausgewählt haben, werden folgende Informationen angezeigt: aktuelle Temperatur, Wettersymbolbild, ungefähre Temperaturspanne für die nächsten 5 Tage.

Finanzinformationen: Wählen Sie aus einer Reihe von Börsenindizes aus der ganzen Welt. Blättern und Auswählen mit dem Einstellrad.

Systeminformationen: Zeigen Informationen zur Systemversion und zur drahtlosen Verbindung an. Wenn drahtlose Informationen ausgewählt werden, können Informationen wie z.B. die Signalstärke von WLAN gefunden werden.

Bildschirm Hauptmenü

Anschlüsse

AUX-In

Wählen Sie auf dem Hauptmenü-Bildschirm mit dem Einstellrad (**Ref.12**) den Modus 'AUX'.

Schließen Sie ein AUX-Kabel an Ihr Gerät an und schließen Sie das Kabel über den AUX-In-Anschluss (**Ref.16**) an der Rückseite des Radios an.

Wählen Sie den gewünschten Audio auf Ihrem Gerät aus und spielen Sie ihn ab.

Bitte stellen Sie sicher, dass die Lautstärke Ihres Geräts für den besten Ton eingestellt ist.

Line Out

Auf der Rückseite des Radios ermöglicht der 'Line Out' (**Ref.15**) Anschluss ein externes Verstärker.

Schließen Sie einfach ein AUX-Kabel vom Line Out-Anschluss an den externen Verstärker.

Beginnen Sie mit der Wiedergabe von Audio über das Internetradio, das Mediacenter, die AUX- oder Bluetooth-Einstellung.

Bluetooth

Wählen Sie 'Bluetooth' auf dem Hauptbildschirm, indem Sie das Rad drehen und das Einstellrad (**Ref.12**) oder mit den Navigationstasten der Fernbedienung drücken.

Gehen Sie zu den Geräteeinstellungen, um Ihr Gerät über Bluetooth mit dem Radio zu verbinden.

Das Gerät des Internetradios wird als 'Majority Pembroke' angezeigt. Wählen Sie dieses Radio zum Anschließen aus, und Ihr Radio sollte 'Connected' (Angeschlossen) ertönen.

Wählen Sie den gewünschten Track auf Ihrem Gerät aus und spielen Sie ihn ab.

Steuern Sie die Audiowiedergabe über Ihr Gerät und nicht über die Navigationstasten des Radios.

Konfigurationseinstellungen

Gehen Sie zum Hauptmenübildschirm, indem Sie 'Home' (Ref.4) wählen und dann 'Konfiguration', um durch eine Reihe von Einstellungen zu blättern.

Netzwerk: Wählen Sie diese Option für WLAN und Netzwerkoptionen aus.

Drahtlose Netzwerkkonfiguration

In den Netzwerkeinstellungen können Sie eine WLAN-Verbindung einrichten, indem Sie Drahtlose Netzwerkkonfiguration (**Ref.12**) auswählen. Das Radio beginnt dann mit der Suche nach verfügbaren WLAN-Verbindungen.

Suchen Sie Ihre WLAN-Verbindung und wählen Sie diese mit dem Einstellrad aus. Nach der Auswahl müssen Sie möglicherweise das WLAN-Passwort eingeben. Um Buchstaben/Ziffern einzugeben, scrollen Sie mit dem Einstellrad, bis die richtige Ziffer angezeigt wird, und klicken Sie auf '>' (**Ref.11**), um zur nächsten Ziffer zu wechseln. Drücken Sie die Taste '<' (**Ref.9**), wenn Sie zur vorherigen Ziffer zurückkehren möchten. Wenn Sie fertig sind, drücken Sie zur Bestätigung das Einstellrad (**Ref.12**).

Sobald Ihr WLAN angeschlossen ist, gelangen Sie zum Bildschirm Hauptmenü und das WLAN-Signal erscheint in weißer Farbe in der linken oberen Ecke.

Bitte beachten Sie: Das WLAN-Passwort unterscheidet Groß- und Kleinschreibung.

Drahtloses Netzwerk (WPS PBC)

Wählen Sie diese Option, um nach Ihrer WLAN-Verbindung zu suchen. Solange diese Option ausgewählt ist, haben Sie 120 Sekunden Zeit, um auf die WPS-Schaltfläche Ihres WLAN-Modems zu klicken. Dadurch wird Ihr WLAN mit Ihrem Radio verbunden, ohne dass Sie den Passcode manuell eingeben müssen.

Einstellungen

Datum & Uhrzeit: Optionen für Datum und Uhrzeit

Datum und Uhrzeit manuell einstellen

Es besteht die Möglichkeit, die Uhrzeit und das Datum manuell einzustellen, anstatt die automatische Erkennung zu verwenden.

Gehen Sie zu den Einstellungen unter 'Konfiguration' und wählen Sie 'Datum und Uhrzeit', indem Sie mit dem Einstellrad (**Ref.12**) scrollen und auswählen.

Wählen Sie mit dem Einstellrad 'Datum und Uhrzeit' und wählen Sie 'Manuell einstellen'.

Ändern Sie den Tag, indem Sie das Zeichen markieren und mit dem Einstellrad zur gewünschten Einheit blättern. Wenn Sie die richtige Einheit gefunden haben, klicken Sie auf '>' (**Ref.11**), um zum Monat zu wechseln. Setzen Sie diesen Prozess mit dem Jahr, der Stunde und den Minuten fort.

Wenn die manuelle Einstellung abgeschlossen ist, drücken Sie das Einstellrad (**Ref.12**) nach unten, um die Eingabe zu bestätigen.

Um das Format des Datums und der Uhrzeit zu ändern, einschließlich der Einstellung einer 12-Stunden- oder 24-Stunden-Uhr, können Sie diese Einstellungen unter den Optionen "Setze Zeitformat" und "Setze Datumsformat" in dieser Option "Konfigurationseinstellung" ändern.

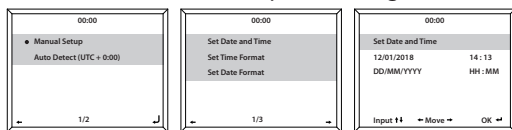

Weckeinstellungen

Weckzeit 1/ Weckzeit 2 einstellen

Um eine Weckzeit für Ihr Radio einzustellen, gehen Sie zu den Einstellungen für die Konfiguration und blättern Sie durch, um "Wecker" auszuwählen, oder klicken Sie auf die Schaltfläche 'Alarm' auf der Vorderseite des Radios (**Ref.8**).

Wählen Sie danach Weckzeit 1 oder Weckzeit 2, markieren Sie 'Einschalten' und wählen Sie diese Option (**Ref.12**).

Wählen Sie 'Wiederholen', um die Regelmäßigkeit des Alarms mit dem Einstellrad (**Ref.12**) zu wählen. Sie können zwischen 'Jedem Tag', 'Einmalig' oder 'einzelnen Tagen' wählen, an denen der Alarm ertönt. Wenn Sie Ihre Auswahl getroffen haben, drücken Sie die Taste '<' (**Ref.9**), um zu den anderen Alarmeinstellungen zurückzukehren.

Wählen Sie 'Zeit' und drehen Sie das Rad, um die Weckzeit hervorzuheben. Wenn Sie die gewünschte Stunde gefunden haben, drücken Sie die Taste '>' (**Ref.11**), um die Minuten zu ändern. Wenn die Minuten auf den richtigen Wert eingestellt sind, drücken Sie das Einstellrad (**Ref.12**), um die Eingabe zu bestätigen und zu den Alarmeinstellungen zurückzukehren.

Scrollen Sie nun nach unten und wählen Sie mit dem Einstellrad "Sound:". Sie können nun zwischen Piepton, Melodie, Internetradio oder USB wählen.

Weckeinstellungen

Wenn Sie Ihren Weckton als Internetradio einstellen, werden Sie nun durch die voreingestellten Lieblingssender geführt. Wählen Sie mit dem Einstellrad die gewünschte Weckstation aus.

Das Wecksymbol wird nun auf dem Standby-Display angezeigt.

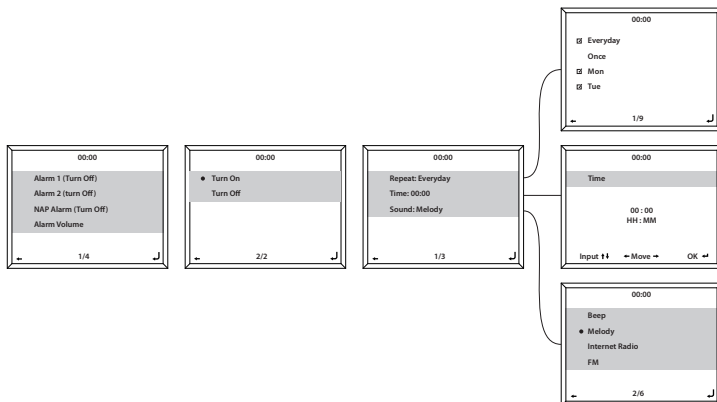

Wie Sie Ihren Alarm abbrechen können

Um den Alarm abzubrechen, wählen Sie in den Konfigurationseinstellungen oder mit der Weckertaste (**Ref.8**) "Alarm" und wählen Sie den Alarm aus, den Sie ausschalten möchten.

Sobald der Alarm ausgewählt ist, haben Sie die Möglichkeit, den Alarm auszuschalten oder einzuschalten. Markieren Sie die Option "Ausschalten" und bestätigen Sie die Auswahl mit dem Einstellrad (**Ref.12**).

So schalten Sie den Wecker aus, wenn Sie einen Ton hören

Wenn der Alarm ertönt, wählen Sie die Taste 'Alarm' (**Ref. 8**) oder 'Standby' (**Ref.3**), damit der Alarm gestoppt wird. Wenn Sie den Alarm als mehr als "Einmal" eingestellt haben, bleibt das Alarmsymbol auf dem Hauptbildschirm erhalten.

Wie man den Wecker auf schlummern stellt

Wenn Ihr Wecker ertönt, drücken Sie das Wählrad (**Ref.12**), um den Ton zu stoppen und in den Schlummer-Modus zu schalten. Die Snooze-Funktion sorgt dafür, dass das Radio in 5 Minuten wieder ertönt.

Wenn der Alarm erneut ertönt, stoppen Sie den Snooze-Alarm, indem Sie auf 'Standby' (**Ref.3**) oder 'Alarm' (**Ref.8**) drücken.

Weckeinstellungen

Kurzschlafalarm

Nach Auswahl von "Alarm" unter "Konfiguration" oder der Taste "Alarm" (**Ref. 8**) auf der Vorderseite des Radios wählen Sie "NAP-Alarm".

Wählen Sie, wie viele Minuten Sie den Kurzschlafalarm einschalten möchten, mit den Optionen: 5, 10, 20, 30, 60, 90, 120 Minuten.

Deaktivieren Sie den Alarm, indem Sie zu den Nap-Alarm-Einstellungen gehen und auf 'AUS' schalten.

Alarmlautstärke

Ändern Sie die Lautstärke des Alarms, indem Sie in den Konfigurationseinstellungen auf die Option "Alarm" gehen oder indem Sie auf "Alarm" (**Ref.8**) auf der Vorderseite des Radios drücken.

Scrollen Sie zu der Option für "Alarmlautstärke" und ändern Sie mit dem Einstellrad (**Ref.12**) die Alarmlautstärke. Wenn Sie die richtige Lautstärke gewählt haben, warten Sie einige Sekunden und das Radio kehrt automatisch zu den Alarmeinstellungen zurück.

Bitte beachten Sie: Die in dieser Einstellung eingestellte Alarmlautstärke ist der Alarmton und kann nicht mit dem Lautstärke-/Auswahl-Einstellrad (Ref.12) geändert werden, wenn der Alarm ertönt.

Andere Funktionen

Die folgenden Optionen stehen in den Konfigurationseinstellungen zur Verfügung:

Timer

Wählen Sie in den Einstellungen unter "Konfiguration" die Option "Timer" und es erscheint ein Bildschirm mit 00:00 Uhr.

Um in den Sekunden schnell nach oben zu gelangen, klicken Sie auf die Schaltfläche '>' (**Ref.11**). Um in den Sekunden schnell nach unten zu gehen, klicken Sie auf die Schaltfläche '<' (**Ref.9**). Halten Sie die Tasten '<' oder '<-' bzw. '>' gedrückt, um sich schnell durch den Timer zu bewegen.

Wenn Sie den richtigen Timerwert gewählt haben, bestätigen Sie ihn mit dem Einstellrad (**Ref.12**).

Dimmer

Mit der Dimmertaste können Sie zwischen zwei verschiedenen Helligkeitsstufen wählen. Sie können die beiden Helligkeitseinstellungen in den Einstellungen von 'Konfiguration' und in der Auswahl der Option für 'Dimmer' ändern.

Wählen Sie den Modus "Energiesparmodus", um die Helligkeit für den Fall einzustellen, dass das Radio 15 Sekunden lang nicht aktiv ist. Diese geringere Helligkeitsstufe wird so lange eingestellt, bis eine Schaltfläche angeklickt wird und die Einstellung "Einschalten" aktiviert wird.

Wählen Sie den Modus "Einschalten", um die Helligkeit einzustellen, wenn das Radio aktiv und in Betrieb ist.

Software-Aktualisierung

Zeigt an, ob ein Software-Update für das Radio verfügbar ist. Falls vorhanden, wählen Sie bitte das zu initiiierende Update aus.

Auf Werkseinstellung zurücksetzen

Wählen Sie diese Option, um Ihr Radio zurückzusetzen und alle vorgenommenen Einstellungen und Voreinstellungen rückgängig zu machen.

Bestätigen Sie, dass Sie das Gerät und seine Einstellungen zurücksetzen möchten, indem Sie mit dem Einstellrad (**Ref.10**) "Ja" wählen.

Einschlaf-Timer

Um einen Einschlaf-Timer einzustellen, wählen Sie die Taste "Sleep" (**Ref.10**) und drücken Sie wiederholt, um zwischen den Schlaf-Zeiten oben rechts auf dem Bildschirm umzuschalten. Es gibt eine Option zwischen 15, 30, 60, 90, 90, 120, 150, 180 Minuten.

Um den Ruhemodus auszuschalten, drücken Sie mehrmals, bis der Timer nicht mehr vorhanden ist.

Alternativ können Sie auch einen Sleep-Timer in den Einstellungen unter "Konfiguration" einstellen und die Option für "Sleep-Timer" auswählen.

Sobald dies ausgewählt wurde, werden der Timerwert und ein Standbild oben rechts auf dem Radio-Bildschirm angezeigt.

Zusätzliche Einstellungen

Zeitanzeige – Wählen Sie Analog oder Digital

Sprache – Wählen Sie Ihre gewünschte Sprache aus der Liste

Anzeige - Wählen Sie die Anzeige als Farbe oder Monochrom aus.

Energieverwaltung - Wählen Sie diese Option, um das Radio automatisch in den Standby-Modus zu versetzen nach einer eingestellten Inaktivitätszeit oder wenn es kein WLAN-Signal gibt. Wählen Sie Ausschalten, um diese Funktion zu ignorieren.

Buffer - Konfigurieren Sie die Pufferzeit der Musikwiedergabe: 2/4/8/ Sekunden.

Wetter - Aktivierung/Deaktivierung der Wettervorhersage für die Standby-Anzeige. Wählen Sie Ihre bevorzugte Temperatureinheit un geben Sie Ihren Standort ein. Dies wird dann in der Uhranzeige auf dem Display alle 10 Sekunden auf den Standby-Bildschirm angezeigt.

Lokalradio einstellen - Richten Sie Ihren Standort manuell für Lokalradio ein, anstatt das Radio automatisch erkennen zu lassen.

Wiedergabeeinstellung - Wählen Sie den Wiedergabemodus des Mediums aus. Mitte: AUS, Alle wiederholen, Einmalig wiederholen oder Shuffle.

Gerät - Der Standardname für DLNA ist "AirMusic". Sie können den Namen des Geräts für die DLNA-Einrichtung umbenennen.

Entzerrer - Der Standard-Equalizer ist normal. Sie können ihn ändern in Flat, Jazz, Rock, Soundtracks, Klassik, Pop oder News.

Wiederaufnahme beim Einschalten - Ausschalten der Funktion des Radios, um beim Einschalten fortzufahren. Statt dessen bleibt der Bildschirm in der Anzeige Hauptmenü.

Fehlerbehebung

Fehlerbehebung

Wenn das Radio nicht wie gewünscht funktioniert, überprüfen Sie bitte die folgende Checkliste.

Fehlfunktion	Mögliche Ursachen/Maßnahmen
Kein Strom / Betrieb	Prüfen Sie, ob die Stromzufuhr an der Wand eingeschaltet ist, oder nicht. Überprüfen Sie, ob das Netzteil richtig an die Steckdose angeschlossen ist oder nicht.
Kein Ton	Überprüfen Sie, ob die Einheit auf MUTE eingestellt ist oder nicht. Überprüfen Sie, ob MODE richtig gewählt ist oder nicht. Überprüfen Sie, ob die Kabel ordnungsgemäß verlegt sind oder nicht.
Kein Ton vom Bluetooth-Anschluss	Prüfen Sie, ob Sie die Taste PAIR vor dem Pairing gedrückt haben. Prüfen, ob externes Gerät Passwort benötigt, dann "0000" eingeben.
Funktionsstörung	Schalten Sie das Gerät aus und ziehen Sie den Netzstecker. Warten Sie 2 Minuten und schalten Sie es wieder ein.
Fernbedienung funktioniert nicht richtig	Prüfen Sie, ob die Batterie leer ist oder nicht. Bei Bedarf durch neue ersetzen. Überprüfen Sie, ob sich vor dem Fernbedienungssensor ein Gegenstand befindet oder nicht.
Keine WLAN-Verbindung	Vergewissern Sie sich, dass der WLAN-Modus in den Einstellungen ausgewählt ist und das richtige Passwort für das WLAN-Modem eingegeben wurde.

Technische Daten

Energieversorgung	DC 9V 2A (Ausgabe)
Modus:	FM: 87,5MHz - 108 MHz
	DAB: 174 - 240 MHz
Ausgabe	2x5W RMS
Antenne	Integral telescopic aerial

Garantie

Alle Produkte werden mit einer Standardgarantie von 12 Monaten geliefert. Alle Artikel müssen auf www.majorityradios.de registriert sein, damit die Garantie gültig ist. Wenn Sie sich auf der Webseite befinden, finden Sie im Menü "Produkt registrieren". Sie erhalten auch die Chance, Ihre Garantie um weitere 24 Monate kostenlos zu verlängern.

Sicherheitsinformation

1. Lesen Sie diese Anleitung.

2. Bewahren Sie diese Anleitung auf. Anleitungen stehen auch zum Download unter www.majorityradios.co.uk zur Verfügung.
3. Beachten Sie alle Warnungen.
4. Befolgen Sie alle Anweisungen.
5. Reinigen Sie das Gerät nicht in der Nähe von oder mit Wasser.
6. Nur mit einem trockenen Tuch reinigen.
7. Blockieren Sie keine Lüftungsöffnungen. In Übereinstimmung mit den Anweisungen des Herstellers installieren.
8. Installieren Sie es nicht in der Nähe von Wärmequellen, wie Heizkörpern, Heizregistern, Öfen oder anderen Geräten (einschließlich Verstärkern), die Wärme erzeugen.
9. Schützen Sie das Netzkabel vor dem Betreten oder Einklemmen vor allem an Steckern, Steckdosen und dem Punkt, an dem sie aus dem Gerät austreten.
10. Verwenden Sie nur vom Hersteller empfohlene Zusatzgeräte / Zubehörteile.
11. Ziehen Sie den Netzstecker bei Gewittern aus der Steckdose oder wenn Sie das Gerät längere Zeit nicht benutzen.
12. Verweisen Sie alle Wartungsarbeiten an qualifiziertes Servicepersonal.
Die Wartung ist erforderlich, wenn das Gerät in irgendeiner Weise beschädigt wurde, z. B. das Netzkabel oder der Stecker beschädigt ist, Flüssigkeit verschüttet wurde oder Gegenstände in das Gerät gefallen sind, das Gerät Regen oder Feuchtigkeit ausgesetzt war, nicht normal funktioniert oder fallen gelassen wurde.
13. Keine nackten Flammenquellen, wie z. B. angezündete Kerzen, sollten auf das Gerät gestellt werden.
14. Entsorgen Sie gebrauchte elektrische Produkte und Batterien entsprechend Ihren örtlichen Behörden und Vorschriften.

ZUSÄTZLICHE WARNHINWEISE

Das Gerät darf keinen Tropfen oder Spritzwasser ausgesetzt werden, und es dürfen keine mit Flüssigkeit gefüllten Gegenstände, wie Vasen, auf das Gerät gestellt werden.

Der Hauptstecker dient zum Trennen des Gerätes und sollte während des bestimmungsgemäßen Gebrauchs gut betrieben werden. Um das Gerät vollständig vom Netz zu trennen, muss der Netzstecker vollständig aus der Steckdose gezogen werden.

Der Akku darf nicht übermäßiger Hitze wie Sonnenschein, Feuer oder dergleichen ausgesetzt werden.

RECYCLING ELEKTRISCHER PRODUKTE

Sie sollten jetzt Ihre Abfall-Elektroware recyceln und dabei die Umwelt unterstützen. Dieses Symbol bedeutet, dass ein elektrisches Produkt nicht mit normalem Hausmüll entsorgt werden darf. Bitte stellen Sie sicher, dass es zu einer geeigneten Einrichtung zur Entsorgung gebracht wird, wenn es nicht mehr verwendet wird.



WICHTIG: Bitte lesen Sie alle Anweisungen sorgfältig vor Gebrauch durch und bewahren Sie sie zum späteren Nachschlagen auf.



Risiko eines Elektroschocks.
Nicht öffnen.



Lesen Sie alle Anweisungen sorgfältig vor Gebrauch durch und bewahren Sie sie zum späteren Nachschlagen auf.



Bei der Wartung nur identische Ersatzteile verwenden.



CAUTION

RISK OF ELECTRIC SHOCK
DO NOT OPEN



ATTENTION

RISQUE D'ELECTROCUTION
NE PAS OUVRIR



WICHTIG: Bitte lesen Sie die Gebrauchsanweisung sorgfältig vor Gebrauch durch und bewahren Sie sie zur späteren Verwendung auf.





MAJORITY

www.majorityradios.de