

Bedienungsanleitung

gran prix

UHRENRADIO MIT CD

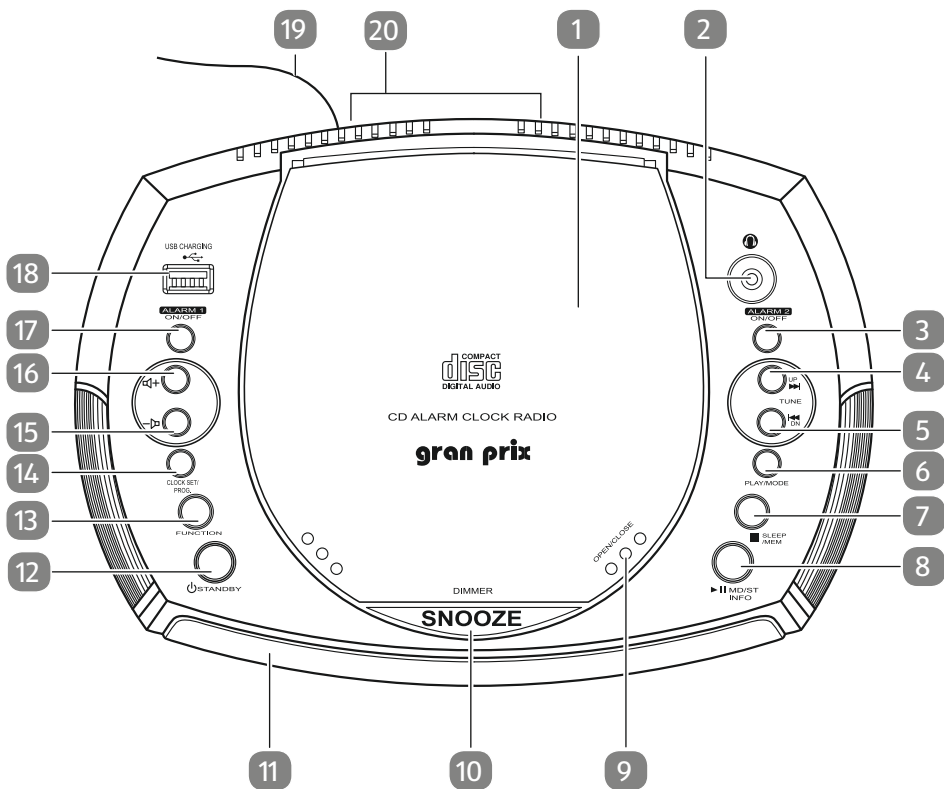
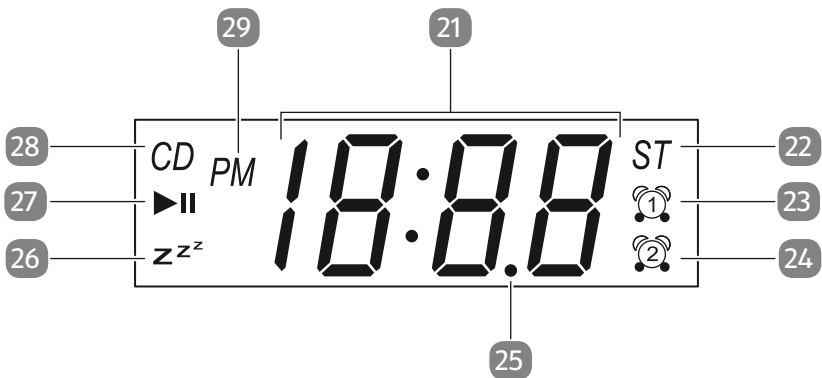

A**B**

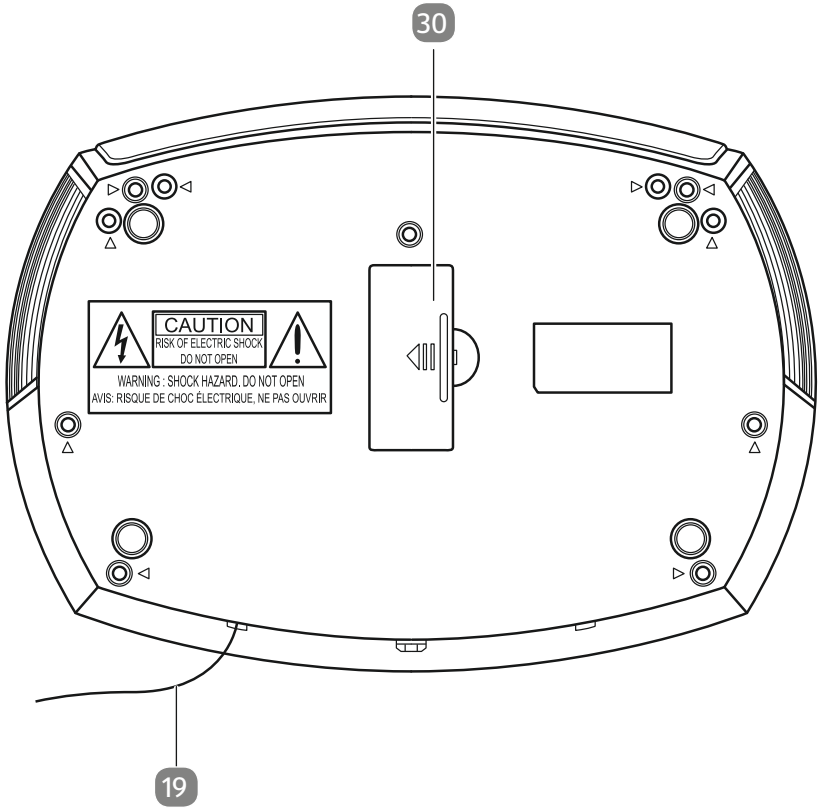

Lieferumfang/Geräteteile

- 1 Deckel CD-Fach
- 2 Kopfhöreranschluss
- 3 Taste: **ALARM 2 ON/OFF**
- 4 Taste: vor **TUNE UP** | ►►
- 5 Taste: zurück **TUNE DN** | ◀◀
- 6 Taste: Wiederholungsfunktion/ Zufällige Wiedergabe (CD-Modus) **PLAY MODE**
- 7 Taste: Stopp| Sleep-Funktion/Speichern ■ | **SLEEP/MEM**
- 8 Taste: Wiedergabe/Pause | Mono/Stereo | Information ►◄ | **MO/ST** | **INFO**
- 9 Taste: CD-Fach öffnen **OPEN/CLOSE**
- 10 Taste: Schlummertaste **SNOOZE**
- 11 Display
- 12 Taste: Standby-Modus ◌ | **STANDBY**
- 13 Taste: **FUNCTION**
- 14 Taste: **CLOCK SET/PROG.**
- 15 Taste: Lautstärke verringern -►
- 16 Taste: Lautstärke erhöhen ◀+
- 17 Taste **ALARM 1 ON/OFF**
- 18 USB-Ladeanschluss
- 19 Antennenkabel
- 20 Belüftungsöffnungen
- 21 Anzeige: Uhrzeit/Weckzeit
- 22 Anzeige: Stereo **ST**
- 23 Anzeige: Weckzeit 1 🕒
- 24 Anzeige: Weckzeit 2 🕒
- 25 Anzeige: Wiederholung (im CD-Modus) •
- 26 Anzeige: Sleep-Funktion zzz
- 27 Anzeige: Wiedergabe/Pause| Zufällige Wiedergabe ►◄
- 28 Anzeige: CD-Modus **CD**
- 29 Anzeige: Nachmittag (bei 12h-Zeitanzeige) **PM**
- 30 Batteriefach

Allgemeines

Bedienungsanleitung lesen und aufbewahren



Diese Bedienungsanleitung gehört zu diesem Uhrenradio mit CD. Sie enthält wichtige Informationen zur Inbetriebnahme und Handhabung. Um die Verständlichkeit zu erhöhen, wird das Uhrenradio mit CD im Folgenden nur „Uhrenradio“ genannt.

Lesen Sie die Bedienungsanleitung, insbesondere die Sicherheitshinweise, sorgfältig durch, bevor Sie das Uhrenradio einsetzen. Die Nichtbeachtung dieser Bedienungsanleitung kann zu schweren Verletzungen oder Schäden am Uhrenradio führen.

Die Bedienungsanleitung basiert auf den in der Europäischen Union gültigen Normen und Regeln. Beachten Sie im Ausland auch landesspezifische Richtlinien und Gesetze.

Bewahren Sie die Bedienungsanleitung für die weitere Nutzung auf. Wenn Sie das Uhrenradio an Dritte weitergeben, geben Sie unbedingt diese Bedienungsanleitung mit.

Zeichenerklärung

Die folgenden Symbole und Signalworte werden in dieser Bedienungsanleitung, auf dem Uhrenradio oder auf der Verpackung verwendet.

 **WARNUNG!**

Dieses Signalsymbol/-wort bezeichnet eine Gefährdung mit einem mittleren Risikograd, die, wenn sie nicht vermieden wird, den Tod oder eine schwere Verletzung zur Folge haben kann.

 **VORSICHT!**

Dieses Signalsymbol/-wort bezeichnet eine Gefährdung mit einem niedrigen Risikograd, die, wenn sie nicht vermieden wird, eine geringfügige oder mäßige Verletzung zur Folge haben kann.

HINWEIS!

Dieses Signalwort warnt vor möglichen Sachschäden.



Dieses Symbol gibt Ihnen nützliche Zusatzinformationen zum Zusammenbau oder zum Betrieb.

 Konformitätserklärung (siehe Kapitel „Konformitätserklärung“): Mit diesem Symbol gekennzeichnete Produkte erfüllen alle anzuwendenden Gemeinschaftsvorschriften des europäischen Wirtschaftsraums.



Dieses Symbol kennzeichnet das Uhrenradio als Gerät der Schutzklasse 2.



Das Uhrenradio beinhaltet einen Laser der Laserklasse 1.

Sicherheit

Bestimmungsgemäßer Gebrauch

Das Uhrenradio ist ausschließlich für die Wiedergabe von Musik und Sprache vom integrierten CD-Player oder dem integrierten FM-Radio konzipiert. Sie können das Uhrenradio außerdem als Wecker nutzen, wenn Sie die Weckfunktion aktivieren. Das Uhrenradio ist ausschließlich für den Privatgebrauch bestimmt und nicht für den gewerblichen Bereich geeignet. Das Uhrenradio ist zur Verwendung in Innenräumen konzipiert, gebrauchen Sie es nicht im Freien und nicht in Feuchträumen. Das Uhrenradio ist nicht für die Verwendung in tropischen Gebieten mit hoher Luftfeuchtigkeit geeignet.

Verwenden Sie das Uhrenradio nur wie in dieser Bedienungsanleitung beschrieben. Jede andere Verwendung gilt als nicht bestimmungsgemäß und kann zu Sachschäden oder sogar zu Personenschäden führen. Das Uhrenradio ist kein Kinderspielzeug.

Der Hersteller oder Händler übernimmt keine Haftung für Schäden, die durch nicht bestimmungsgemäßen oder falschen Gebrauch entstanden sind.

Sicherheitshinweise

 **WARNUNG!**

Stromschlaggefahr!

Fehlerhafte Elektroinstallation oder zu hohe Netzspannung können zu Stromschlägen führen.

- Schließen Sie das Uhrenradio nur an, wenn die Netzspannung der Steckdose mit der Angabe auf dem Typenschild übereinstimmt.
-

-
- Schließen Sie das Uhrenradio nur an eine gut zugängliche Steckdose an, damit Sie das Uhrenradio bei einem Störfall schnell von Stromnetz trennen können.
 - Das Uhrenradio ist nur dann vom Stromnetz getrennt, wenn Sie den Netzstecker aus der Steckdose gezogen haben.
 - Das Uhrenradio ist ein Gerät der Schutzklasse II. Schließen Sie es ausschließlich an eine ordnungsgemäß installierte Steckdose an.
 - Betreiben Sie das Uhrenradio nicht, wenn sie sichtbare Schäden aufweist oder das Netzkabel bzw. der Netzstecker defekt ist.
 - Trennen Sie das Uhrenradio sofort vom Stromnetz:
 - wenn während des Betriebs Rauch austritt,
 - wenn es verbrannt riecht,
 - wenn das Uhrenradio ungewohnte Geräusche von sich gibt.Setzen Sie sich in einem solchen Fall mit unserem Kundendienst in Verbindung.
 - Wenn das Netzkabel des Uhrenradios beschädigt ist, muss es durch den Hersteller oder seinen Kundendienst oder eine ähnlich qualifizierte Person ersetzt werden, um Gefährdungen zu vermeiden. Es dürfen ausschließlich die vom Hersteller vorgesehenen Teile verwendet werden.
 - Öffnen Sie nicht das Gehäuse des Uhrenradios und nehmen Sie keine Veränderungen an dem Uhrenradio vor. Lassen Sie Arbeiten an dem Uhrenradio grundsätzlich durch eine Elektrofachkraft oder unseren Kundendienst durchführen.
 - Bei Reparaturen dürfen nur Teile verwendet werden, die den ursprünglichen Gerätedaten entsprechen. In diesem Uhrenradio befinden sich elektrische und mechanische Teile, die zum Schutz gegen Gefahrenquellen unerlässlich sind.
 - Verwenden Sie für den Betrieb des Uhrenradios ausschließlich das im Lieferumfang enthaltene oder durch den Hersteller spezifizierte Zubehör.
 - Tauchen Sie weder das Uhrenradio noch Netzkabel oder Netzstecker in Wasser oder andere Flüssigkeiten.
-

-
- Halten Sie Feuchtigkeit von dem Uhrenradio, dem Netzkabel und dem Netzstecker fern. Schützen Sie das Uhrenradio vor Tropf- und Spritzwasser und stellen Sie keine mit Flüssigkeit gefüllten Gegenstände, wie z. B. Vasen, auf das Uhrenradio.
 - Nehmen Sie das Uhrenradio nicht in Betrieb, wenn Flüssigkeit in das Gehäuse des Uhrenradios gelangt ist. Ziehen Sie in solch einem Fall sofort den Netzstecker.
 - Fassen Sie den Netzstecker niemals mit feuchten Händen an.
 - Ziehen Sie den Netzstecker nie am Netzkabel aus der Steckdose, sondern fassen Sie immer den Netzstecker an.
 - Verwenden Sie das Netzkabel nie als Tragegriff.
 - Halten Sie das Uhrenradio, den Netzstecker und das Netzkabel von offenem Feuer und heißen Flächen fern.
 - Stellen Sie keine offenen Brandquellen, wie z. B. eine brennende Kerze, auf das Uhrenradio.
 - Stellen Sie sicher, dass eine ausreichende Belüftung des Uhrenradios gewährleistet wird.
 - Halten Sie die Belüftungsöffnungen des Uhrenradios offen. Stellen Sie sicher, dass die Belüftungsöffnungen nicht durch Zeitschriften, Tischdecken, Vorhänge o. Ä. abgedeckt sind und betreiben Sie das Uhrenradio nicht auf weichen Unterlagen, wie z. B. einem Bett, oder wenn es auf einem Teppich steht.
 - Verlegen Sie das Netzkabel so, dass es nicht zur Stolperfalle wird.
 - Knicken Sie das Netzkabel nicht und legen Sie es nicht über scharfe Kanten.
 - Verwenden Sie das Uhrenradio nur in Innenräumen. Betreiben Sie es nie in Feuchträumen oder im Regen.
 - Lagern Sie das Uhrenradio nie so, dass es in eine Wanne oder in ein Waschbecken fallen kann.
 - Greifen Sie niemals nach dem Uhrenradio, wenn es ins Wasser gefallen ist. Ziehen Sie in einem solchen Fall sofort den Netzstecker.
 - Sorgen Sie dafür, dass Kinder keine Gegenstände in das Uhrenradio hineinstecken.
-

-
- Trennen Sie das Uhrenradio vom Stromnetz:
 - wenn Sie das Uhrenradio für einen längeren Zeitraum nicht benutzen,
 - während eines Gewitters,
 - während der Reinigung.

⚠️ WARNUNG!

Verschluckungs- und Erstickungsgefahr!

Wenn Kinder mit der Verpackung, Kleinteilen oder Batterien spielen, können sie diese verschlucken und daran ersticken oder sich daran verletzen.

- Halten Sie die Verpackung, Kleinteile und Batterien von Kindern fern.

⚠️ WARNUNG!

Gefahren für Kinder und Personen mit verringerten physischen, sensorischen oder mentalen Fähigkeiten (beispielsweise teilweise Behinderte, ältere Personen mit Einschränkung ihrer physischen und mentalen Fähigkeiten) oder Mangel an Erfahrung und Wissen (beispielsweise ältere Kinder).

- Das Uhrenradio kann von Kindern ab acht Jahren und darüber sowie von Personen mit verringerten physischen, sensorischen oder mentalen Fähigkeiten oder Mangel an Erfahrung und Wissen benutzt werden, wenn sie beaufsichtigt oder bezüglich des sicheren Gebrauchs des Uhrenradios unterwiesen wurden und die daraus resultierenden Gefahren verstehen. Kinder dürfen nicht mit dem Uhrenradio spielen. Reinigung und Benutzerwartung dürfen nicht von Kindern ohne Beaufsichtigung durchgeführt werden.
 - Halten Sie Kinder jünger als acht Jahre von dem Uhrenradio und der Anschlussleitung fern.
 - Lassen Sie das Uhrenradio während des Betriebs nicht unbeaufsichtigt.
-

⚠ VORSICHT!

Verletzungsgefahr!

Wenn Sie das Uhrenradio an einem ungeeignetem Standort aufstellen oder verwenden, kann dies zu Verletzungen oder Sachschäden führen.

- Stellen Sie das Uhrenradio auf einen ebenen, trockenen, erschütterungsfreien und ausreichend stabilen Untergrund.
- Verwenden Sie das Uhrenradio nicht in explosionsgefährdeter Umgebung.

⚠ VORSICHT!

Gefahr von Hörschäden!

Wenn Sie dauerhaft Musik oder Sprache in hoher Lautstärke hören, kann dies zu Hörschäden führen.

- Vermeiden Sie das Hören bei großem Lautstärkepegel über einen längeren Zeitraum.
- Halten Sie bei hohen Lautstärken immer einen gewissen Abstand zu den Lautsprechern dem Uhrenradio. Halten Sie Ihre Ohren niemals direkt an die Lautsprecher des Uhrenradios.
- Wenn die Lautsprecher auf maximale Lautstärke eingestellt sind, kann ein sehr hoher Schalldruck entstehen. Dadurch können neben organischen Schäden auch psychologische Schäden auftreten. Besonders gefährdet sind Kinder und Haustiere. Stellen Sie den Lautstärkeregler des Uhrenradios vor dem Einschalten auf einen niedrigen Pegel ein.

⚠ VORSICHT!

Gefahr von Augenschäden!

Bei geöffnetem CD-Fach und deaktivierter Verriegelung wird unsichtbare Laserstrahlung bzw. sichtbares Laserlicht freigesetzt.

- Blicken Sie nicht in den Laserstrahl, auch nicht mit optischen Instrumenten.
-

HINWEIS!

Beschädigungsgefahr!

Unsachgemäßer Umgang mit dem Uhrenradio kann zu Beschädigungen des Uhrenradios führen.

- Stellen Sie das Uhrenradio nicht auf oder in der Nähe von Wärmequellen auf (z. B. Herdplatten, Heizkörper etc.) und setzen Sie es nicht direkter Sonneneinstrahlung aus.
 - Bringen Sie das Netzkabel nicht mit heißen Teilen in Berührung.
 - Betreiben Sie das Uhrenradio nicht in extremer Kälte.
 - Tauchen Sie das Uhrenradio und das Zubehör zum Reinigen niemals in Wasser und verwenden Sie zur Reinigung keinen Dampfreiniger.
 - Halten Sie Staub und Schmutz von dem Uhrenradio fern.
 - Stellen Sie das Uhrenradio möglichst weit entfernt von technischen Geräten, wie z. B. PCs, Fernsehern oder Mikrowellengeräten, auf.
 - Bewegen Sie das Uhrenradio nicht, während Sie eine CD abspielen. Das Uhrenradio und die CD könnten beschädigt werden.
 - Stellen Sie sicher, dass sich keine CD im CD-Fach des Uhrenradios befindet, wenn Sie das Uhrenradio bewegen.
-

Inbetriebnahme

Uhrenradio und Lieferumfang prüfen

HINWEIS!

Beschädigungsgefahr!

Wenn Sie die Verpackung unvorsichtig mit einem scharfen Messer oder anderen spitzen Gegenständen öffnen, kann das Uhrenradio beschädigt werden.

– Gehen Sie beim Öffnen vorsichtig vor.

1. Nehmen Sie das Uhrenradio aus der Verpackung.
2. Prüfen Sie, ob die Lieferung vollständig ist (siehe **Abb. A**).
3. Kontrollieren Sie, ob das Uhrenradio oder die Einzelteile Schäden aufweisen. Ist dies der Fall, benutzen Sie das Uhrenradio nicht. Wenden Sie sich über die auf der Garantiekarte angegebene Serviceadresse an den Hersteller.
4. Öffnen Sie das CD-Fach **1**, indem Sie auf die Taste **OPEN/CLOSE 9** drücken und entnehmen Sie die Transportsicherung.

Uhrenradio aufstellen und anschließen

1. Stellen Sie das Uhrenradio auf einen ebenen, trockenen, erschütterungsfreien und ausreichend stabilen Untergrund.
 2. Stecken Sie den Netzstecker in eine ordnungsgemäß installierte Steckdose. Im Display leuchtet die Zeitanzeige. Das Uhrenradio befindet sich nun im Standby-Modus.
 3. Stellen Sie die Uhrzeit ein, wie im Abschnitt „Uhrzeit einstellen“ beschrieben.
-

Stützbatterien

⚠️ WARNUNG!

Explosionsgefahr!

Batterien können explodieren, wenn sie stark erhitzt werden.

- Halten Sie die Batterien von Hitze fern und werfen Sie diese nie ins offene Feuer.
- Entsorgen Sie Batterien bei Ihrer örtlichen Sammelstelle.

⚠️ WARNUNG!

Explosionsgefahr!

Bei unsachgemäßem Auswechseln der Batterie besteht Explosionsgefahr.

- Ersetzen Sie die Batterie im Uhrenradio nur durch Batterien desselben Typs oder eine Batterie eines gleichwertigen Typs.

⚠️ WARNUNG!

Verätzungs- und Vergiftungsgefahr durch Batteriesäure!

Ausgelaufene Batteriesäure kann zu Verätzungen führen. Wenn Kinder beschädigte Batterien verschlucken, können die Batterien auslaufen und zu Vergiftungen oder zum Tode führen.

- Bewahren Sie Batterien für Kinder unzugänglich auf.
 - Vermeiden Sie den Kontakt von Batteriesäure mit Haut, Augen und Schleimhäuten. Spülen Sie bei Kontakt mit der Säure die betroffenen Stellen sofort mit reichlich klarem Wasser und suchen Sie ggf. einen Arzt auf.
 - Wenn Sie vermuten, dass eine Batterie verschluckt wurde oder auf andere Weise in den Körper gelangt ist, suchen Sie umgehend einen Arzt auf.
-

HINWEIS!

Beschädigungsgefahr!

Unsachgemäßer Umgang mit dem Uhrenradio kann zu Beschädigungen des Uhrenradios führen.

- Nehmen Sie bei längerer Abwesenheit die Batterien aus dem Uhrenradio, um zu verhindern, dass die Batterien auslaufen und das Uhrenradio beschädigt wird.
- Verwenden Sie nicht neue und alte Batterien gemeinsam.
- Tauschen Sie immer beide Batterien gleichzeitig aus.



Der Hersteller empfiehlt, alkaline Batterien mit langer Funktionsdauer zu verwenden, und die Batterien alle 9–12 Monate zu wechseln, um eine bestmögliche Funktion zu gewährleisten und ein eventuelles Auslaufen der Batterien zu vermeiden.

Wenn Sie das Uhrenradio vom Stromnetz trennen, gehen gespeicherte Daten, wie die eingestellte Uhrzeit, Weckzeit und gespeicherte Radiosender verloren. Damit die Einstellungen z. B. auch während eines Stromausfalls erhalten bleiben, nutzen Sie zusätzlich zur Stromversorgung über den Netzanschluss Batterien.

Wenn die Stromversorgung über den Netzanschluss unterbrochen ist, schaltet das Uhrenradio dann automatisch in die Batterieversorgung durch die Stützbatterien um. Uhr- und Weckzeit bleiben auf diese Weise gespeichert und laufen weiter, obwohl im Display **11** keine Anzeige erscheint. Sobald die Stromversorgung wieder über den Netzanschluss erfolgt, erscheint die Anzeige wieder im Display.

Gehen Sie beim Einlegen der Stützbatterien vor wie folgt:

1. Öffnen Sie das Batteriefach **30** an der Unterseite des Uhrenradios.
 2. Legen Sie zwei Batterien des Typs AAA (nicht im Lieferumfang enthalten) in das Batteriefach ein. Beachten Sie, dass die Batteriepole in die richtige Richtung zeigen.
 3. Schließen Sie das Batteriefach wieder.
-

Uhrzeit einstellen



Wenn Sie während des Einstellens der Uhrzeit länger als 4 Sekunden keine Taste drücken, wird der Vorgang abgebrochen und die bisher getätigten Einstellungen gehen verloren.

Stellen Sie die Uhrzeit ein, wenn Sie das Uhrenradio erstmalig an das Stromnetz anschließen oder wenn das Uhrenradio vom Stromnetz getrennt war und Sie es erneut anschließen. Bei der Verwendung von Stützbatterien, brauchen Sie die Einstellung der Uhrzeit nach einer Trennung vom Stromnetz nicht erneut vornehmen (siehe Abschnitt „Stützbatterien“).

Gehen Sie beim Einstellen der Uhrzeit vor wie folgt:

1. Drücken Sie die Taste **CLOCK SET/PROG.** **14**.
Im Display **11** blinkt die Anzeige 12h bzw. 24h für die Auswahl der Zeitanzeige.
 2. Wählen Sie mit den Tasten **TUNE UP** | **▶▶** **4** und **TUNE DN** | **◀◀** **5** zwischen der 12h- und der 24h-Zeitanzeige. Drücken Sie die Taste **CLOCK SET/PROG.** um die Auswahl zu bestätigen. Im Display blinkt die Stundenanzeige.
 3. Stellen Sie mit den Tasten **TUNE UP** | **▶▶** und **TUNE DN** | **◀◀** die Stunde ein. Drücken Sie die Taste **CLOCK SET/PROG.** um die Auswahl zu bestätigen. Im Display blinkt die Minutenanzeige.
 4. Stellen Sie mit den Tasten **TUNE UP** | **▶▶** und **TUNE DN** | **◀◀** die Minuten ein. Drücken Sie die Taste **CLOCK SET/PROG.** um die Auswahl zu bestätigen.
Die Uhrzeit ist eingestellt.
-

Bedienung



Wenn Sie das Uhrenradio von einem kalten in einen warmen Raum bringen, kann sich auf dem und in dem Uhrenradio Kondensationsfeuchtigkeit bilden. Das Linsensystem des CD-Players kann beschlagen und eine CD-Wiedergabe ist nicht möglich, bis die Feuchtigkeit im Uhrenradio verdunstet ist. Warten Sie mit der Inbetriebnahme, bis sich das Uhrenradio der Raumtemperatur angepasst hat. Je nach Luftfeuchtigkeit und Raumtemperatur kann dies 2–3 Stunden dauern.



Weckfunktion





Sie haben die Möglichkeit, sich mit dem Radio, mit CD-Wiedergabe oder mit einem Signalton wecken zu lassen. Wenn Sie CD-Wiedergabe als Wecksignal wählen und keine CD eingelegt ist, werden Sie automatisch mit dem Radio geweckt.

Sie können bis zu zwei Weckzeiten festlegen, die Sie unabhängig voneinander einstellen.



Weckzeit einstellen









1. Kontrollieren Sie, ob die Uhrzeit am Uhrenradio korrekt eingestellt ist, bevor Sie mit dem Einstellen der Weckzeit beginnen.
 2. Drücken Sie im Standby-Modus die Taste **ALARM 1 ON/OFF** **17** zum Einstellen der ersten Weckzeit bzw. **ALARM 2 ON/OFF** **3** zum Einstellen der zweiten Weckzeit. Im Display **11** blinkt die Stundenanzeige.
Je nachdem, welche Weckzeit Sie einstellen blinkt außerdem während des gesamten Vorganges:
 - das Symbol  **23** wenn Sie die erste Weckzeit einstellen,
 - das Symbol  **24** wenn Sie die zweite Weckzeit einstellen.
 3. Stellen Sie mit den Tasten **TUNE UP** | **▶▶** **4** und **TUNE DN** | **◀◀** **5** die Stunde ein. Drücken Sie die Taste **ALARM 1 ON/OFF** bzw. **ALARM 2 ON/OFF** um die Auswahl zu bestätigen. Im Display blinkt die Minutenanzeige.
 4. Stellen Sie mit den Tasten **TUNE UP** | **▶▶** und **TUNE DN** | **◀◀** die Minuten ein. Drücken Sie die Taste **ALARM 1 ON/OFF** bzw. **ALARM 2 ON/OFF** um die Auswahl zu bestätigen. Im Display blinkt die Anzeige für die Auswahl des Weckmodus.
 5. Wählen Sie mit den Tasten **TUNE UP** | **▶▶** und **TUNE DN** | **◀◀** einen Weckmodus aus:
 - Anzeige **bu**: Als Wecksignal ertönt ein Signalton
 - Anzeige **cd**: Als Wecksignal wird die eingelegte CD wiedergegeben
 - Anzeige **rd**: Als Wecksignal wird der eingestellte Radiosender wiedergegeben
-

-
6. Drücken Sie die Taste **ALARM 1 ON/OFF** bzw. **ALARM 2 ON/OFF** um die Auswahl zu bestätigen und das Einstellen der Weckzeit abzuschließen.
Im Display wird die aktuelle Uhrzeit angezeigt und das Symbol  bzw.  für die eingestellte Weckzeit leuchtet dauerhaft.













Wecksignal abstellen

Das eingestellte Wecksignal ertönt jeden Tag zur eingestellten Zeit.

Wenn Sie das Wecksignal nicht abstellen oder die Taste  | **STANDBY**  drücken, ertönt das Wecksignal maximal 30 Min..





- Drücken Sie die Taste **SNOOZE** , um das Wecksignal für ca. 9 Min.. zu unterbrechen. Während der Unterbrechung blinkt das Symbol   bzw.  .
- Drücken Sie die Taste **ALARM 1 ON/OFF**  bzw. **ALARM 2 ON/OFF**  oder die Taste  | **STANDBY** um das Wecksignal dauerhaft abzustellen.

Weckfunktion ausschalten

- Drücken Sie im Standby-Modus die Taste **ALARM 1 ON/OFF**  bzw. **ALARM 2 ON/OFF** , um die entsprechende Weckzeit zu deaktivieren. Das Symbol   bzw.   wird nicht mehr im Display angezeigt und zur eingestellten Weckzeit ertönt kein Wecksignal.
- Drücken Sie die Taste **ALARM 1 ON/OFF**  bzw. **ALARM 2 ON/OFF**  erneut, um die entsprechende Weckzeit wieder zu aktivieren.
Im Display wird das Symbol   bzw.   dauerhaft angezeigt.

Sleep-Funktion



Mit Hilfe der Sleep-Funktion können Sie eine Zeitspanne (10–90 Min..) einstellen, nach deren Ablauf das Uhrenradio automatisch in den Standby-Modus wechselt und die aktuelle Wiedergabe beendet.

- Drücken Sie im Wiedergabe-Modus (Radio oder CD) die Taste  | **SLEEP/MEM**  und halten Sie diese solange gedrückt bis die gewünschte Zeitspanne angezeigt wird. Im Display erscheint das Symbol z^{z^z} .
 - Um das Uhrenradio vor dem Ablauf der gewählten Zeitspanne auszuschalten, drücken Sie die Taste  | **STANDBY** . Das Symbol z^{z^z} erlischt.
-

Wiedergabe-Modus wählen

- Drücken Sie die Taste  | **STANDBY** **12**, um das Uhrenradio einzuschalten.
- Drücken Sie die Taste **FUNCTION** **13**, um den Wiedergabe-Modus zu wählen:
 - Radio-Modus: Im Display **11** erscheint die Anzeige der Frequenz
 - CD-Modus: Im Display erscheint die Anzeige **CD** **28** und die Anzahl der auf der eingelegten CD vorhandenen Titel.
Wenn Sie keine CD eingelegt haben blinkt für einige Sekunden die Anzeige -- --, anschließend erscheint die Anzeige *no*.

Lautstärke regulieren

- Regulieren Sie die Lautstärke im Wiedergabe-Modus mit den Tasten  **16** bzw.  **15**. Im Display erscheint die Anzeige der Lautstärke (00–30):
 - Anzeige *000* = lautlos
 - Anzeige *030* = maximale Lautstärke



Radio bedienen

- Wählen Sie den Radio-Modus aus (siehe Abschnitt „Wiedergabe-Modus wählen“).
- Richten Sie das Antennenkabel **19** aus, um einen bestmöglichen Senderempfang zu erzielen.
- Drücken Sie die Taste  | **STANDBY** **12**, um das Radio auszuschalten und in den Standby-Modus zu wechseln.



Radiosender einstellen

Sie können zwischen der manuellen oder der automatischen Sendereinstellung wählen, um einen Radiosender einzustellen.

Manuelle Sendereinstellung:

- Drücken Sie im Radio-Modus wiederholt kurz die Taste **TUNE UP** |  **4** bzw. **TUNE DN** |  **5** bis die gewünschte Senderfrequenz im Display **11** angezeigt wird. Die Anzeige der Frequenz erfolgt für ca. 10 Sek., danach wird wieder die Uhrzeit angezeigt.

Automatische Sendereinstellung:

- Halten Sie die Taste **TUNE UP** |  bzw. **TUNE DN** |  für ca. 2 Sek. gedrückt. Der automatische Sendersuchlauf startet und der erste Sender mit ausreichend starkem Signal wird eingestellt. Die Anzeige der Frequenz erfolgt für ca. 10 Sek., danach wird wieder die Uhrzeit angezeigt.
-

Radiosender speichern

Sie haben die Möglichkeit bis zu 20 Radiosender zu speichern. Gehen Sie dafür vor wie folgt:

1. Stellen Sie den gewünschten Radiosender ein (siehe Abschnitt „Radiosender einstellen“).
2. Drücken Sie die Taste **CLOCK SET/PROG.** **14**.
Im Display **11** erscheint die Anzeige *PR1*.
3. Wählen Sie den gewünschten Speicherplatz mit Hilfe der Taste **■** | **SLEEP/MEM** **7**.
Drücken Sie die Taste **CLOCK SET/PROG.**, um Ihre Auswahl zu bestätigen.
4. Wiederholen Sie die Schritte 1–3, um weitere Sender auf den übrigen Speicherplätzen zu speichern.
5. Um einen der gespeicherten Sender aufzurufen, drücken Sie im Radio-Modus wiederholt die Taste **■** | **SLEEP/MEM**, bis der gewünschte Speicherplatz im Display angezeigt wird.

CD-Player bedienen



Der CD-Player eignet sich zum Abspielen der Formate Audio CD/CD-R/CD-RW.

- Versuchen Sie nicht, eine Computer-CD oder eine DVD abzuspielen.
- Beachten Sie, dass es von der verwendeten Speicher-Software abhängig ist, ob Daten auf CD-R und CD-RW wiedergegeben werden können.



Zu hoch eingestellte Lautstärke kann auf Grund der Vibrationen ein „Springen“ der CD verursachen. Reduzieren Sie in diesem Fall die Lautstärke (siehe Abschnitt „Lautstärke regulieren“).

1. Wählen Sie den CD-Modus aus (siehe Abschnitt „Wiedergabe-Modus wählen“).
Im Display erscheint die Anzeige **CD** **28**.
 2. Öffnen Sie das CD-Fach **1**, indem Sie auf die Taste **OPEN/CLOSE** **9** drücken.
 3. Legen Sie eine CD mit der Beschriftung nach oben in das CD-Fach ein.
 4. Schließen Sie den Deckel des CD-Fachs, indem Sie ihn herunterdrücken. Die CD wird gelesen und im Display **11** erscheint für ca. 3 Sek. die Anzahl der auf der CD vorhandenen Titel, danach wird wieder die Uhrzeit angezeigt.
-

Wiedergabe starten und anhalten

- Drücken Sie die Taste **▶II | MO/ST | INFO** **8**, um die Wiedergabe zu starten.
 - Im Display erscheint kurz die Anzeige der Titelnummer, danach wird wieder die Uhrzeit angezeigt. Während der CD-Wiedergabe leuchtet im Display dauerhaft die Anzeige **▶II** **27**.
 - Wenn Sie die CD nicht richtig eingelegt haben, sie defekt ist oder nicht gelesen werden kann erscheint im Display die Anzeige **fl** für 3 Sek., anschließend wechselt das Uhrenradio in den Stopp-Modus.
- Drücken Sie die Taste **▶II | MO/ST | INFO**, um die Wiedergabe zu unterbrechen. Während der Unterbrechung blinkt im Display kurz die Anzeige des Titels, danach wird wieder die Uhrzeit angezeigt. Die Anzeige **▶II**, blinkt während der gesamten Unterbrechungsdauer.
- Drücken Sie die Taste **▶II | MO/ST | INFO** erneut, um die Wiedergabe fortzusetzen.
- Drücken Sie die Taste **■ | SLEEP/MEM** **7**, um die Wiedergabe zu beenden und in den Stopp-Modus zu wechseln.
- Schalten Sie das Uhrenradio mit Hilfe der Taste **⊖ | STANDBY** **12** aus.

Titel auswählen

- Drücken Sie die Taste **TUNE UP | ▶▶** **4**, um den folgenden Titel abzuspielen.
 - Drücken Sie 1× die Taste **TUNE DN | ◀◀** **5** um an den Titelanfang zu springen, drücken Sie 2× die Taste **TUNE DN | ◀◀**, um den vorherigen Titel abzuspielen.
 - Wenn Sie einen Titel im Stopp-Modus ausgewählt haben, drücken Sie die Taste **▶II | MO/ST | INFO** **8**, um die Wiedergabe zu starten.
 - Halten Sie die Taste **TUNE UP | ▶▶** bzw. **TUNE DN | ◀◀** gedrückt, um den Titel schnell vor- bzw. zurücklaufen zu lassen.
-

Wiederholungsfunktion und Zufällige Wiedergabe

Mit Hilfe der Taste **PLAY MODE** **6** können Sie die Wiederholungsfunktion aktivieren und die Zufällige Wiedergabe der Titel einstellen.

Drücken Sie die Taste **PLAY MODE**:

- 1×, um die Wiederholungsfunktion nur für den aktuellen Titel zu aktivieren. Im Display blinkt für ca. 10 Sek. die Anzeige **• 25**, danach wird wieder die Uhrzeit angezeigt.
- 2×, um die Wiederholungsfunktion für die gesamte CD zu aktivieren. Im Display leuchtet für ca. 10 Sek. die Anzeige **•**, danach wird wieder die Uhrzeit angezeigt.
- 3×, um die auf der CD vorhandenen Titel in zufälliger Reihenfolge wiederzugeben. Im Display blinkt für ca. 10 Sek. die Anzeige **▶|| 27**, danach wird wieder die Uhrzeit angezeigt.
- 4×, um zur normalen Wiedergabe zu wechseln.

Titelfolge programmieren

Sie können bis zu 20 Titel einer CD in einer beliebigen Reihenfolge programmieren.

1. Wechseln Sie für die Programmierung der Titel in den Stopp-Modus.
 2. Drücken Sie die Taste **CLOCK SET/PROG.** **14**.
Im Display blinkt die Anzeige **PO1** für den ersten Speicherplatz.
 3. Wählen Sie mit den Tasten **TUNE UP** | **▶▶** **4** oder **TUNE DN** | **◀◀** **5** den gewünschten Titel aus.
 4. Drücken Sie die Taste **CLOCK SET/PROG.**, um Ihre Auswahl zu bestätigen.
Im Display blinkt die Anzeige für den nächsten Speicherplatz.
 5. Wiederholen Sie die Schritte 3 und 4 bis Sie alle gewünschten Titel gespeichert haben.
 6. Drücken Sie die Taste **▶||** **MO/ST** | **INFO** **8**, um die Wiedergabe zu starten. Im Display erscheint kurz die Anzeige der Titelnummer, danach wird wieder die Uhrzeit angezeigt.
 7. Sie löschen die programmierte Titelfolge, wenn Sie:
 - 2× die Taste **■** | **SLEEP/MEM** **7** drücken,
 - das Uhrenradio mit Hilfe der Taste **⊖** | **STANDBY** **12** ausschalten,
 - in den Radio-Modus wechseln,
 - das CD-Fach öffnen.
-

Hinweise zum Umgang mit CDs

- Um eine CD aus der Halterung in der Hülle zu nehmen, drücken Sie die Spindel in der Mitte der Hülle und heben Sie die CD an den Rändern hoch.
- Halten Sie die CD nur an den Rändern, berühren Sie dabei die Oberfläche der CD nicht.
- Wenn die Oberfläche verschmutzt ist, reinigen Sie sie mit einem weichen, trockenen Tuch. Wischen Sie dabei von oben nach unten, nicht in kreisenden Bewegungen.
- Verwenden Sie zur Reinigung auf keinen Fall Antistatik-Sprays, Benzin, Verdünner oder Plattensprays. Diese Chemikalien können die Oberfläche der CD zerstören.
- Kleben oder schreiben Sie nichts auf die Unterseite der CD.
- Bewahren Sie Ihre CDs immer in der dafür vorgesehenen Hülle auf.
- Setzen Sie die CDs nicht für längere Zeit direkter Sonnenbestrahlung oder großer Hitze aus.

Kopfhörer anschließen

Wenn Sie Kopfhörer (nicht im Lieferumfang enthalten) an das Uhrenradio anschließen, hören Sie die abgespielte Musik ausschließlich über die Kopfhörer und nicht über die integrierten Lautsprecher.

- Stecken Sie den Anschlussstecker Ihrer Kopfhörer in den Kopfhöreranschluss **2**.

USB-Ladefunktion verwenden

Sie können externe Geräte über ein Ladekabel mit USB-Stecker an das Uhrenradio anschließen und über die Stromversorgung des Uhrenradios aufladen.

- Stecken Sie den USB-Stecker des Ladekabels (nicht im Lieferumfang enthalten) in den USB-Ladeanschluss **18** am Uhrenradio, um den Ladevorgang zu starten.
- Ziehen Sie den USB-Stecker des Ladekabels aus dem USB-Ladeanschluss, um den Ladevorgang zu beenden.

Reinigung

HINWEIS!

Kurzschlussgefahr!

In das Gehäuse eingedrungenes Wasser kann einen Kurzschluss verursachen.

- Tauchen Sie das Uhrenradio niemals in Wasser.
 - Achten Sie darauf, dass kein Wasser in das Gehäuse gelangt.
-

HINWEIS!

Gefahr durch Fehlbedienung!

Unsachgemäßer Umgang mit dem Uhrenradio kann zur Beschädigung des Uhrenradios führen.

- Verwenden Sie keine aggressiven Reinigungsmittel, scharfe oder metallische Reinigungsgegenstände wie Messer, harte Spachtel und dergleichen. Diese können die Oberflächen beschädigen.
- Berühren Sie bei der Reinigung des CD-Faches von innen keinesfalls den Laser.
 1. Ziehen Sie vor der Reinigung den Netzstecker.
 2. Wischen Sie das Uhrenradio von außen mit einem trockenen oder einem leicht angefeuchteten und gut ausgewringenen Tuch ab.
 3. Reinigen Sie von Zeit zu Zeit die Innenseite des CD-Faches mit einem trockenen Wattestäbchen.

Aufbewahrung

Wenn Sie das Uhrenradio über einen längeren Zeitraum nicht verwenden, gehen Sie vor wie folgt:

- Entnehmen Sie eventuell eingelegte Stützbatterien aus dem Uhrenradio.
- Lagern Sie das Uhrenradio an einem trockenen, staubfreien, kühlen Platz.

Technische Daten

Modell:	gran prix CDCR 720
Versorgungsspannung Netzbetrieb:	230 V ~ 50 Hz
USB-Ladeanschluss:	5V === 1A
Stromverbrauch bei Betrieb	15 W
Stromverbrauch im Standby-Modus:	5 W
Schutzklasse:	II 
Laserklasse:	1
UKW-Radio:	FM 87,5 - 108 MHz
Gewicht:	850g
Artikelnummer:	47266

Konformitätserklärung



Die EU-Konformitätserklärung kann bei der in der Garantiekarte (am Ende dieser Anleitung) angeführten Adresse angefordert werden.

Entsorgung

Verpackung entsorgen



Entsorgen Sie die Verpackung sortenrein. Geben Sie Pappe und Karton zum Altpapier, Folien in die Wertstoff-Sammlung.

Uhrenradio entsorgen

(Anwendbar in der Europäischen Union und anderen europäischen Staaten mit Systemen zur getrennten Sammlung von Wertstoffen)



Altgeräte dürfen nicht in den Hausmüll!

Sollte das Uhrenradio einmal nicht mehr benutzt werden können, so ist jeder Verbraucher **gesetzlich verpflichtet, Altgeräte getrennt vom Hausmüll**, z. B. bei einer Sammelstelle seiner Gemeinde/seines Stadtteils, abzugeben. Damit wird gewährleistet, dass Altgeräte fachgerecht verwertet und negative Auswirkungen auf die Umwelt vermieden werden. Deswegen sind Elektrogeräte mit obenstehendem Symbol gekennzeichnet.



Batterien und Akkus dürfen nicht in den Hausmüll!

Als Verbraucher sind Sie gesetzlich verpflichtet, alle Batterien und Akkus, egal ob sie Schadstoffe* enthalten oder nicht, bei einer Sammelstelle in Ihrer Gemeinde/ Ihrem Stadtteil oder im Handel abzugeben, damit sie einer umweltschonenden Entsorgung zugeführt werden können.

* gekennzeichnet mit: Cd = Cadmium, Hg = Quecksilber, Pb = Blei

gran prix

GARANTIEKARTE

UHRENRADIO MIT CD

Ihre Informationen:

Name _____

Adresse _____

 _____ E mail _____

Datum des Kaufs* _____

*Wir empfehlen, die Rechnung mit dieser Garantiekarte aufzubewahren.

Ort des Kaufs _____

Beschreibung der Störung:

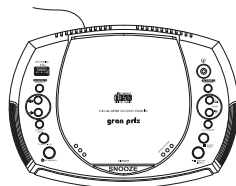

Schicken Sie die ausgefüllte
Garantiekarte zusammen mit dem
defekten Produkt an:

Silva Schneider HandelsgesmbH
Gewerbeparkstraße 7
5081 Anif
AUSTRIA

KUNDENDIENST

 **AT** +43 (0) 6246 73581 32

 technik@silva-schneider.at

MODELL: gran prix CDCR 720 ARTIKELNUMMER: 47266 03/2016

Hotline:

Zum regulären
Festnetztarif Ihres
Telefonanbieters.

Erreichbarkeit:
Mo-Do.: 8-12 13-17 Uhr
Fr: 8 - 13 Uhr

3

**JAHRE
GARANTIE**

