

D960

Saugroboter

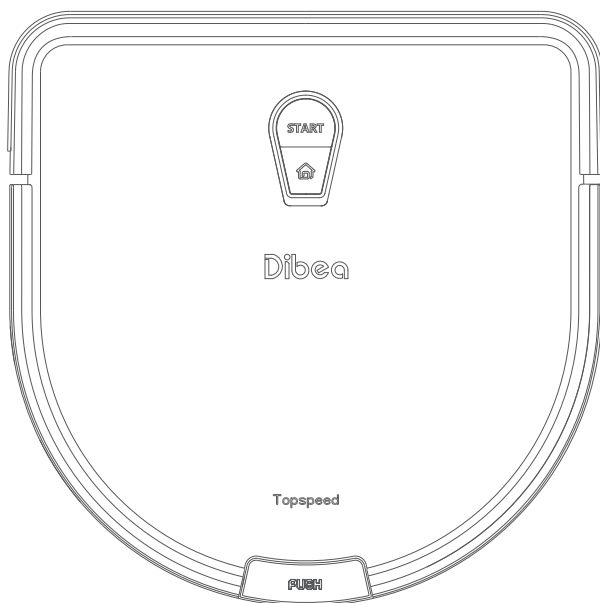

Gebrauchsanleitung

- i** Lesen Sie diese Gebrauchsanleitung aufmerksam, bevor Sie das Gerät zum ersten Mal benutzen.
Bewahren Sie diese Anleitung zum späteren Nachschlagen gut auf.

Sicherheitshinweise	4-5
Gerätekomponenten	6-9
Gehäuse	6
Staubbehälter	7
Ladestation	7
Fernbedienung	8
Hauptschalter	9
Gehäuse & Zubehör	9
Bedienung des Gerätes	10-16
Wichtige Hinweise	10
Kurzanleitung	11
Programmierung	14-15
Wassertank	16
Wartung des Gerätes	17-18
Reinigung der Seiten- und Rollenbürste	17
Reinigung der Sensoren und Ladekontakte	17
Reinigung des Staubbehälters und der Filter	18
Problemlösung	19
Technische Daten	20

WARNUNG:



Bei Verwendung eines elektrischen Gerätes sind stets grundlegende Vorsichtsmaßnahmen, einschließlich der folgenden, zu beachten, um das Risiko von Bränden, Stromschlägen oder Verletzungen zu verringern.

- Lesen Sie diese Anleitung aufmerksam durch.
 - Bewahren Sie diese Anleitung zum späteren Nachschlagen gut auf.
 - Alle Betriebsarten, die nicht den in dieser Anleitung aufgeführten Beschreibungen entsprechen, können zu Personenschäden oder Schäden am Gerät führen.
- (1). Das Gerät darf nur von autorisierten Technikern zerlegt werden. Benutzer dürfen das Gerät nicht zerlegen oder reparieren.
 - (2). Benutzen Sie den Originalakku und das Original-Netzteil zum Aufladen des Geräts. Andere, nicht geeignete Adapter können zu Stromschlag, Feuer oder Schäden am Gerät führen.
 - (3). Berühren Sie das Netzkabel, den Stecker oder den Adapter nicht mit nassen Händen.
 - (4). Benutzen Sie dieses Gerät nicht in nasser oder feuchter Umgebung (in Umgebungen mit Flüssigkeiten) wie beispielsweise in Badezimmern oder Waschräumen.
 - (5). Benutzen Sie es nicht in der Nähe von Vorhängen, Verpackungsmaterial oder sonstigen Gegenständen, die sich in den Rollen verfangen können.
 - (6). Räumen Sie vor dem Gebrauch den Boden auf (entfernen Sie alle zerbrechlichen Gegenstände sowie Schnüre, Papiere, lose Kabel usw. und hängen Sie bodentiefe Vorhänge und Gardinen höher, um mögliche Unfälle zu vermeiden).
 - (7). Verwenden Sie dieses Gerät nicht in der Nähe von Zigaretten, Feuerzeugen, Streichhölzern oder sonstigen entflammaren Gegenständen.
 - (8). Verwenden Sie das Gerät niemals, um brennbare oder stark flüchtige Flüssigkeiten wie Benzin aufzunehmen.
 - (9). Verwenden Sie das Gerät nur im Innenbereich. Nicht im Außenbereich verwenden.
 - (10). Wenn das Gerät gereinigt werden muss, reinigen Sie es, nachdem es vollständig aufgeladen wurde.
 - (11). Das Ladekabel nicht zu stark biegen und keine scharfkantigen oder schweren Gegenstände darauf stellen.
 - (12). Nicht auf das Gerät setzen und keine Gegenstände darauf befestigen. Achten Sie während des Betriebs des Geräts auf Kinder und Haustiere.
 - (13). Stellen Sie das Gerät nicht an Stellen ab, von wo es leicht herunterfallen kann (Tische, Stühle usw.).
 - (14). Schalten Sie das Gerät aus, wenn Sie es transportieren oder es längere Zeit nicht

benutzen.

- (15). Überprüfen Sie vor dem Aufladen des Geräts, ob das Netzteil korrekt mit der Steckdose verbunden ist.
- (16). Informieren Sie alle Personen im Haus über den Betrieb des Geräts, damit niemand darüber stolpert.
- (17). Entleeren Sie vor dem Gebrauch des Geräts den Staubbehälter, wenn er voll ist.
- (18). Verwenden Sie das Gerät bei Temperaturen von 0-40 ° C.
- (19). Verwenden Sie das Gerät niemals längere Zeit in einer Umgebung mit hohen Temperaturen oder bei direkter Sonneneinstrahlung.
- (20). Der Akku muss aus dem Gerät entfernt werden, bevor Sie es entsorgen.
- (21). Der Akku muss aus Sicherheitsgründen ordnungsgemäß entsorgt werden.
- (22). Das Netzteil muss vor der Reinigung oder Wartung des Geräts vom Netz getrennt werden (Stecker ziehen) oder der Akku muss entfernt werden.
- (23). Verwenden Sie das Gerät nicht auf Teppichen mit langen Fasern oder auf dunklen Böden.

Warnung:



- Kinder, geistig behinderte oder im Umgang mit dem Gerät unerfahrene Personen dürfen dieses Gerät nicht ohne spezielle Anleitung verwenden.
- Verwenden Sie das Gerät nicht auf Flächen, die über der Kopfhöhe der Benutzer liegen, da es herunterfallen und so Personen verletzen kann.
- Benutzen Sie das Gerät nicht in offenen Bereichen ohne Begrenzungen.

• Gehäuse

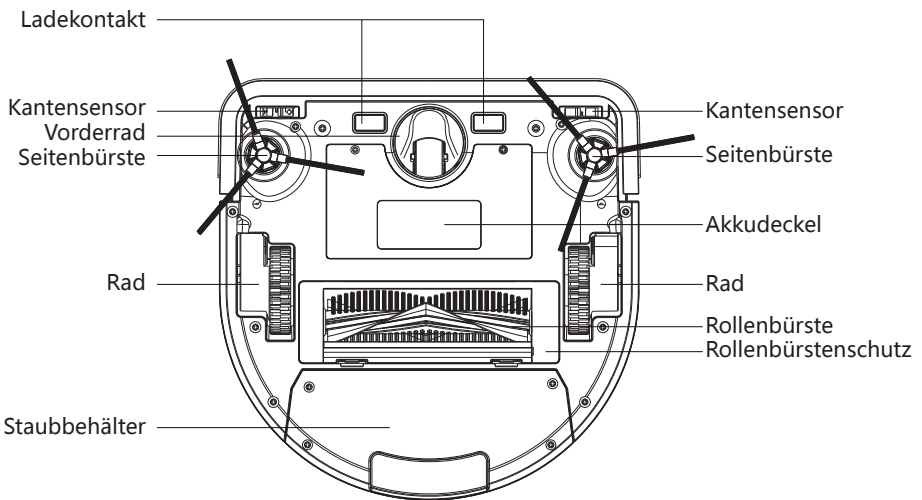
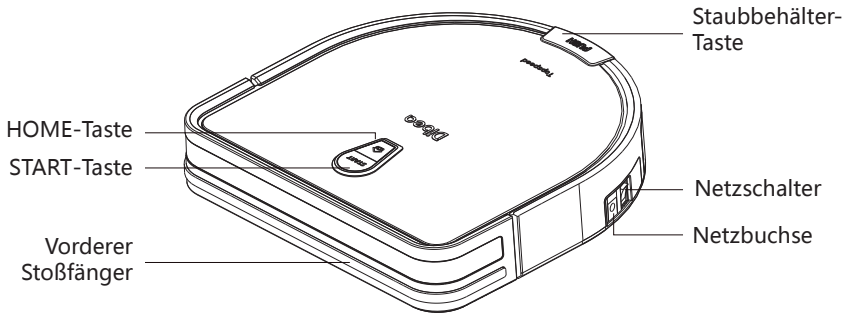

• Staubbehälter

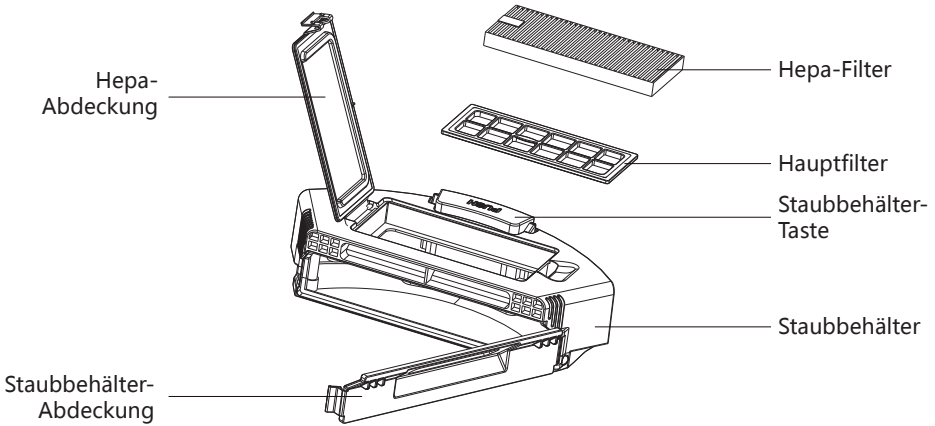

• Ladestation und Zubehör

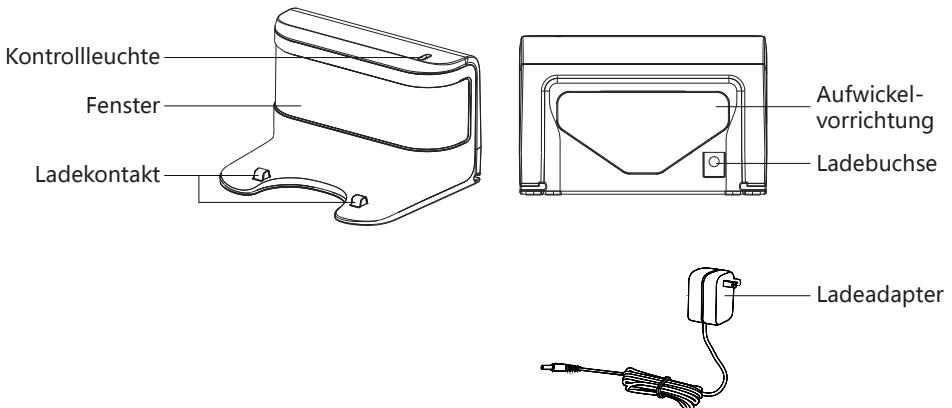



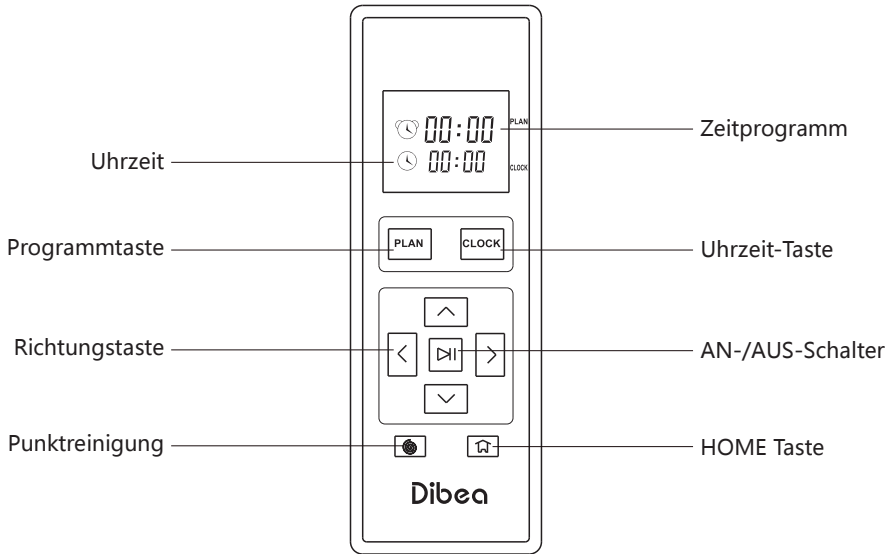





• Fernbedienung



• Hauptschalter

	Status	START-Taste <small>START</small>	HOME-Taste 
1	Standby	Gelb	—
2	In Betrieb	Grün	—
3	Zurück zur Ladestation	Grün	—
4	Zurück zur Ladestation (hat das Signal empfangen)	Blau	Gelb
5	Laden	Blinkendes Gelb	Gelb
6	Vollständig aufgeladen	Grün	—
7	Störung	Rot	—

• Gehäuse und Zubehör

			
Gerät*1	Ladestation*1	Ladeadapter*1	Fernbedienung*1
			
Seitenbürste*2	Gebrauchsanleitung*1	Hepa-Filter*1	Reinigungs- werkzeug*1

• Achtung

Bitte überprüfen Sie vor Verwendung des Saugroboters die Umgebung wie nachfolgend beschrieben:

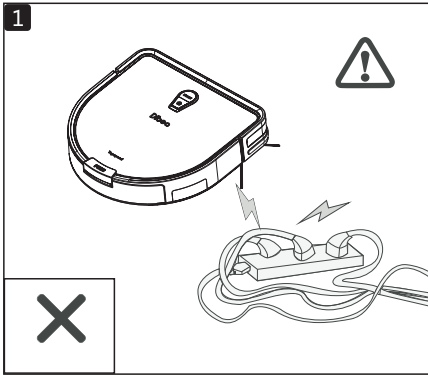

Entfernen Sie alle Kabel, damit sich das Gerät nicht darin verfangen kann.

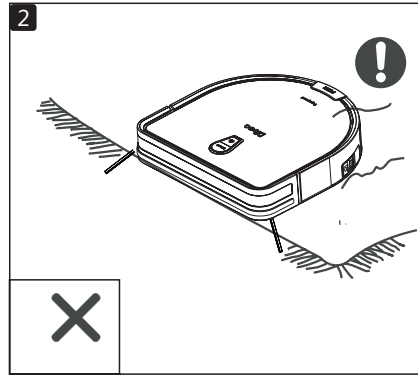

Stellen Sie sicher, dass sich der Saugroboter nicht in den Fransen des Teppichs verfängt.

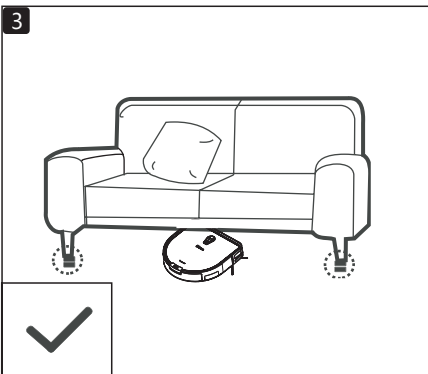

Heben Sie bei der Reinigung Möbel an, die niedriger als 8 cm sind.

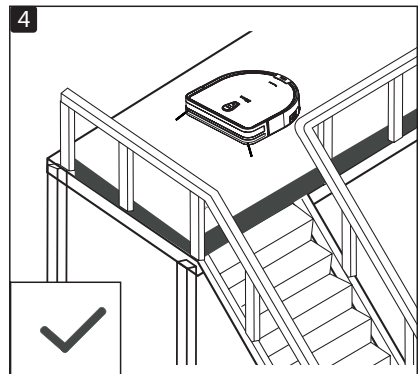

Stellen Sie sicher, dass bei einer Reinigung auf Treppen ein schützendes Geländer vorhanden ist.

• Kurzanleitung

Vorbereitung des Ladevorgangs

- Schließen Sie den Adapter an die Ladestation an.
- Stellen Sie die Ladestation an die Wand und entfernen Sie Hindernisse in einem Abstand von 1 Meter auf beiden Seiten und 2 Metern vorne.
- Stecken Sie den Adapter in die Steckdose an der Wand.

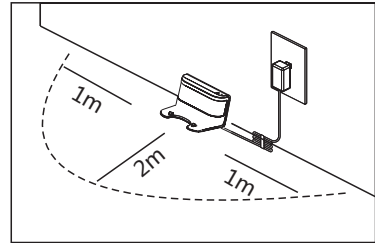

Starten des Saugvorgangs

- Schalten Sie den seitlichen Schalter an, „I“ bedeutet angeschaltet, „O“ bedeutet ausgeschaltet.
- Lassen Sie den Hauptschalter für einen späteren Gebrauch eingeschaltet.

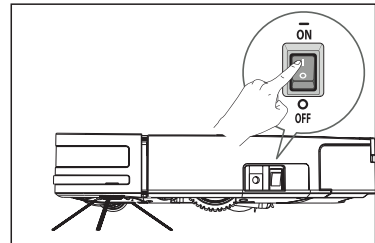

Laden

- Stellen Sie den Saugroboter in die Ladestation
- oder verbinden Sie den Adapter direkt mit dem Hauptgehäuse.
- Wenn die „START“-Taste gelb wird, d. h. von schwach auf stark schaltet, bedeutet dies, dass der Saugroboter aufgeladen wird.
- Wenn die Leuchte grün wird, ist der Saugroboter vollständig aufgeladen.
- Wenn Sie das Gerät zum ersten Mal benutzen, dann laden Sie den Saugroboter bitte auf, bis die Leuchte grün wird.

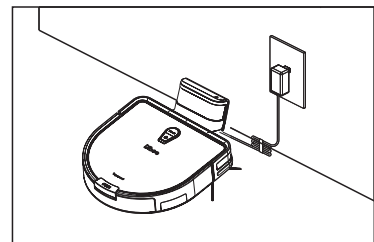

Starten des Saugvorgangs

- Drücken Sie die START-Taste auf dem Saugroboter oder betätigen Sie den ON/OFF-Schalter auf der Fernbedienung, um den Saugvorgang zu starten.
- Stellen Sie vor dem Saugvorgang sicher, dass der Saugroboter sich nicht im Schlafmodus befindet. Sollte dies der Fall sein, drücken Sie bitte die START-Taste oder benutzen Sie den ON/OFF-Schalter, um ihn in den Betriebsmodus zu setzen.
- Die START-Taste leuchtet nicht mehr im Schlafmodus. Sie wird gelb im Standby-Modus und wird bei Betrieb des Gerätes grün.

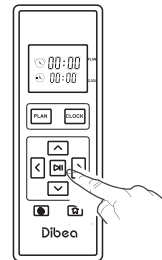

Beenden des Saugvorgangs

- Wenn der Saugroboter arbeitet, drücken Sie bitte die START-Taste oder benutzen Sie den ON/OFF-Schalter, um ihn zu anzuhalten.
- Nach dem Anhalten wird die START-Taste gelb und das Gerät schaltet in den Schlafmodus, wenn 30 Sekunden lang kein Befehl gegeben wird.

Schlafmodus

- Wenn sich das Gerät im Schlafmodus befindet, drücken Sie bitte die START-Taste oder benutzen Sie den ON/OFF-Schalter, um es auszuschalten.
- Wenn es sich im Standby-Modus befindet, bitte die START-Taste lange drücken, um das Gerät in den Schlafmodus zu setzen.
- Wenn der Saugroboter sich im Standby-Modus befindet, schaltet er in den Schlafmodus, wenn 30 Sekunden lang kein Befehl gegeben wird.

• Reinigungsmodi

Fahrwege

- Dieser Saugroboter besitzt verschiedene Reinigungsmodi, die entsprechend den verschiedenen Oberflächenarten automatisch aktiviert werden.
- Wenn Sie den Saugroboter anschalten, befindet er sich standardmäßig im Auto-Modus. In diesem Modus wählt er die 4 Reinigungsmodi automatisch entsprechend der jeweiligen Bodenart aus.

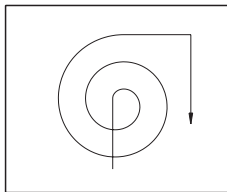

Auto-Reinigung

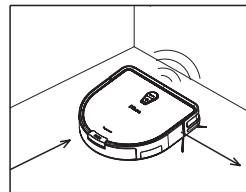

Ecken-Reinigung

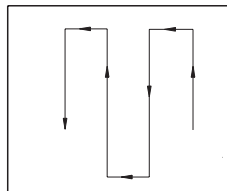

Zick-Zack-Reinigung

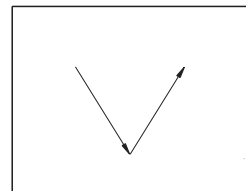

V-Reinigung



Punktreinigung

- Drücken Sie im Standby-Modus die Taste  auf der Fernbedienung und der Saugroboter schaltet in den Modus Punktreinigung.
- Dieser Modus eignet sich für die Reinigung eines stärker verschmutzten Bereichs. Der Saugroboter führt intensiv Spiralbewegungen durch, bis der verschmutzte Bereich gereinigt ist.

Programmierung

- Drücken Sie im Standby-Modus die PLAN-Taste, um die Zeitprogrammierung einzustellen. Sobald die Zeit eingestellt ist, reinigt der Roboter 7 Tage die Woche zu einer bestimmten Zeit.

Aufladen

- Wenn der Akkustand niedrig ist, drücken Sie bitte die entsprechende Taste  auf dem Saugroboter oder auf der Fernbedienung,  damit sich das Gerät aufladen kann.
- Wenn es arbeitet und der Akkustand niedrig ist, fährt der Roboter automatisch zurück zur Ladestation, um sich aufzuladen.

• Einstellung eines Zeitprogramms

Bitte benutzen Sie die Fernbedienung, um das Zeitprogramm einzustellen. Ist die Einstellung des Programms erfolgreich abgeschlossen, startet der Roboter jeden Tag zu einer bestimmten Zeit.

Bitte stellen Sie vor der Zeiteinstellung sicher, dass die START-Taste grün ist. Wenn sich der Sauger im Standby-Modus befindet, drücken Sie bitte die START-Taste, um ihn zuerst einzuschalten.

Stellen Sie die Uhrzeit ein

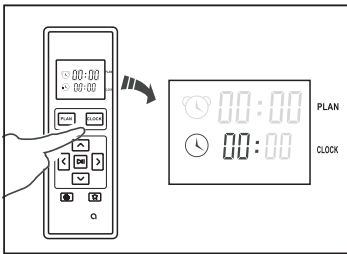

Drücken Sie die CLOCK-Taste und die linke 00 der 00:00 fängt an zu blinken.

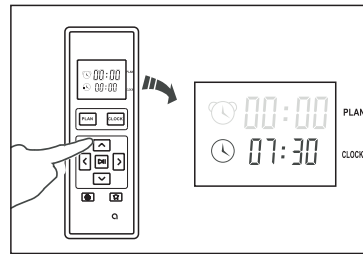

Drücken Sie \blacktriangle , um die Stunde und die Minute einzustellen, drücken Sie \blacktriangleleft , um zwischen Stunde und Minute hin und her zu schalten.

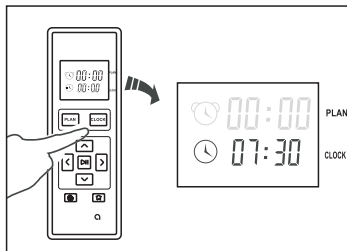

Nachdem Sie den Einstellungsvorgang beendet haben, drücken Sie bitte die CLOCK-Taste, um die Einstellungen zu speichern.

Das Zeitprogramm einstellen

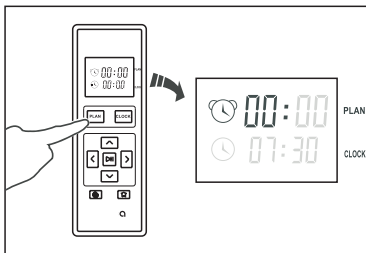

Drücken Sie die PLAN-Taste die linke 00 der 00:00 fängt an zu blinken.

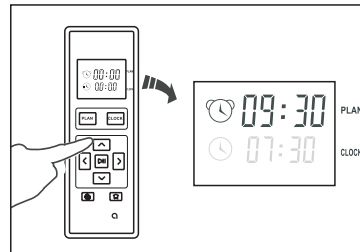

Drücken Sie \blacktriangle , um die Stunde und die Minute einzustellen, drücken Sie \blacktriangleleft , um zwischen Stunde und Minute hin und her zu schalten.

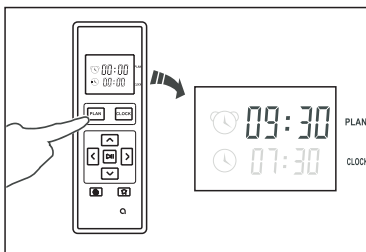

Nachdem Sie den Einstellungs-vorgang beendet haben, drücken Sie bitte die PLAN-Taste, um die Einstellungen zu speichern.

Zeitprogramm löschen

- Stellen Sie das Zeitprogramm auf „00:00“ und speichern Sie die Einstellung, dann wird das vorherige Zeitprogramm gelöscht.
- Bei der Einstellung der Uhr und des Zeitprogramms ertönt ein Piepton. Wenn Sie keinen Ton hören, war die Einstellung nicht erfolgreich.
- Wenn Sie die Batterie der Fernbedienung austauschen, muss die Zeit wie oben gezeigt zurückgesetzt werden.

• Wassertank

Der Wassertank und der Staubbehälter des D960 sind gegenseitig austauschbar. Bitte beachten Sie für eine korrekte Montage die zugehörige Anleitung.

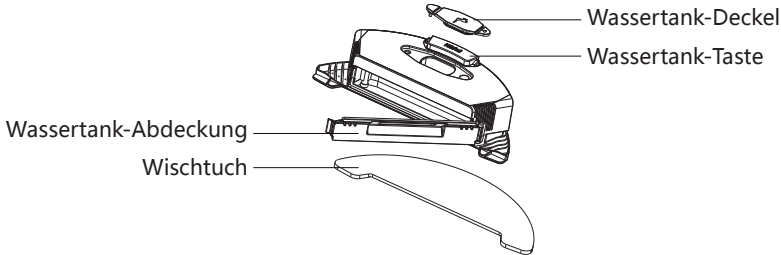

- Die Wischfunktion nicht auf Teppichböden oder Teppichen verwenden.
- Wenn der Roboter wischt, bitte auf den Wasserstand achten und Wasser hinzufügen, falls erforderlich.
- Den Wassertank nicht mit Wasser gefüllt montieren, wenn der Roboter aufgeladen wird.

1 Das Wischtuch anbringen

Befestigen Sie das Wischtuch an der Unterseite des Wassertanks.

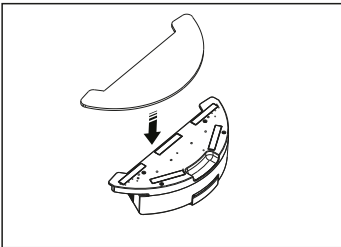

2 Wasser hinzufügen

Über die Einfüllöffnung ausreichend Wasser einfüllen.

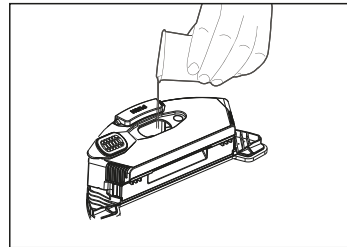

3 Wassertank anbringen

Taste drücken, um den Staubbehälter herauszunehmen, und den Wassertank anbringen.

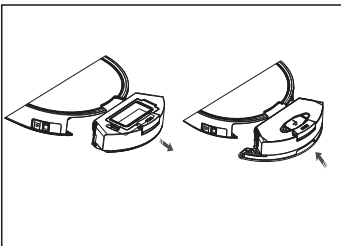

4 Wischvorgang starten

Starten Sie den automatischen Reinigungsmodus - der Roboter beginnt sofort mit dem Wischen.

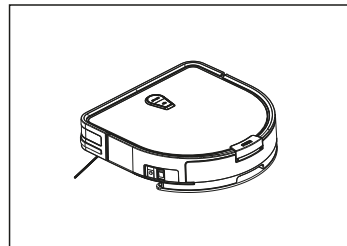

• Reinigung der Seiten- und Rollenbürsten

Reinigen Sie die Seiten- und Rollenbürsten, wenn sie verschmutzt sind und tauschen Sie sie aus, wenn sie beschädigt sind.

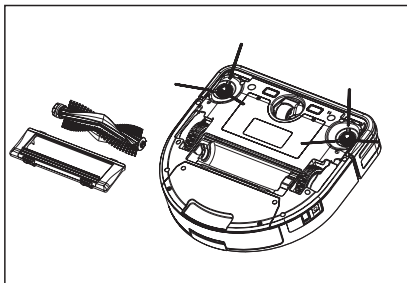
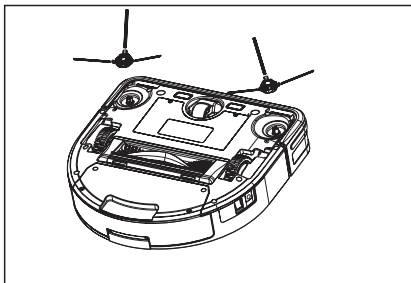

Ziehen Sie die Seitenbürsten vorsichtig wie oben dargestellt heraus. Entfernen Sie den Schutz der Bürste und nehmen Sie die Rollenbürste wie oben dargestellt heraus.

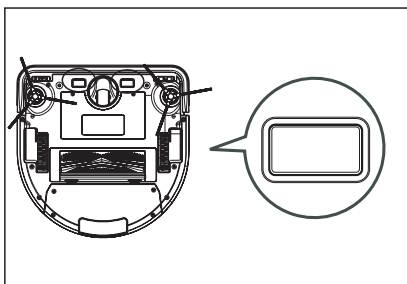
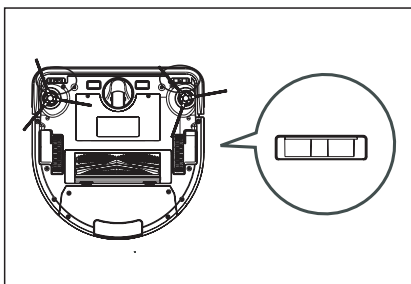

Reinigen Sie die Ladkontakte und Absturzsensoren mit einem weichen Reinigungstuch oder Werkzeug.

• Reinigung des Staubbehälters und des Filters

- Nehmen Sie den Staubbehälter heraus und überprüfen Sie, ob der Saugmechanismus blockiert ist.
- Öffnen Sie den Staubbehälter und entleeren Sie ihn.
- Nehmen Sie den HEPA-Filter und den Haupt Filter heraus und reinigen Sie die Filter.
- Montieren Sie die Filter richtig, nachdem Sie diese getrocknet haben.

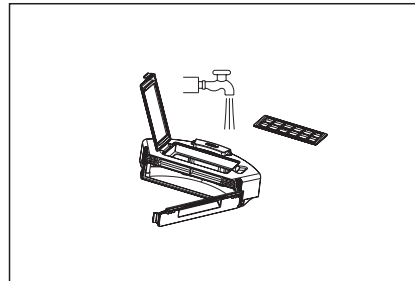
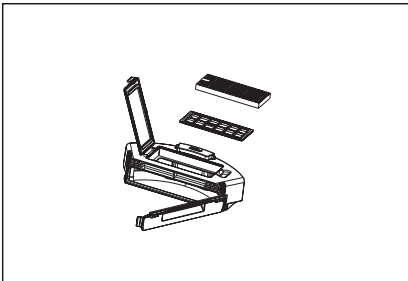
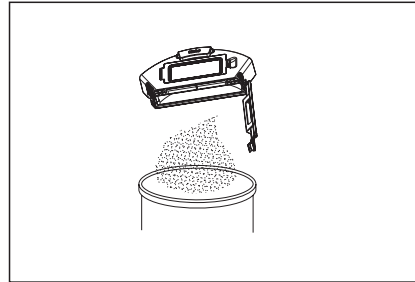
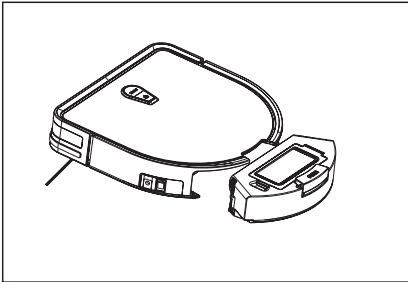

- Entleeren Sie den Staubbehälter nach jeder Verwendung.
- Waschen Sie den HEPA-Filter nicht mit Wasser.
- Stellen Sie sicher, dass die Filter vor der Montage trocken sind.
- Trocknen Sie die Filter nicht in starkem Sonnenlicht.
- Die Filter sind Ersatzteile.

• Störungen und Lösungen

Störung	Ursache	Lösung
Bei dem Ladevorgang wird die START-Taste gedrückt und der Sauger fährt nicht zurück und startet den Saugvorgang. Das Licht wird rot und 3 Pieptöne ertönen.	Die Taste ist nicht gedrückt.	Betätigen Sie den Schalter an und drücken Sie die START-Taste erneut.
	Der Saugroboter ist direkt an den Adapter zum Aufladen angeschlossen.	Trennen Sie die Stromversorgung und betätigen Sie den Schalter.
Der innere Ventilator arbeitet nicht nach der Montage des Staubbehälters.	Der Staubbehälter ist nicht richtig montiert.	Montieren Sie den Staubbehälter erneut.
	Der Magnet des Staubbehälters wurde verloren.	Kontaktieren Sie den Händler.
	Defekt des Ventilators	Kontaktieren Sie den Händler.
Der Roboter verhält sich folgendermaßen: fährt rückwärts und bewegt sich von links nach rechts, fährt rückwärts und dreht sich im Kreis.	Ein Fremdkörper befindet sich in der Halterung der Rollenbürste.	Reinigen Sie die Halterung der Rollenbürste.
Der Roboter verhält sich folgendermaßen: fährt rückwärts und dreht sich im Kreis oder ständige Kreisbewegungen.	Die vorderen Sensoren sind mit Staub verschmutzt.	Reinigen Sie die Sensoren.
	Die Absturzsensoren sind mit Staub verschmutzt.	
Der Roboter verhält sich folgendermaßen: fährt rückwärts und dreht sich 3mal im Kreis während der Reinigung.	Der vordere Stoßfänger bleibt hängen.	Ziehen Sie vorsichtig am vorderen Stoßfänger und klopfen Sie darauf.
Der Roboter verhält sich folgendermaßen: fährt rückwärts und dreht sich alle 2-3 Sekunden während der Reinigung im Kreis. Keine anderen Probleme treten dabei auf.	Störung am Vorderrad.	Bewegen Sie das Vorderrad mit der Hand und prüfen Sie, ob es blockiert.

• Technische Daten

Position	Technische Daten
Durchmesser	305 mm
Höhe	75 mm
Nettogewicht	3 kg
Spannung	14,8 V
Akku	Lithium-Ionen-Akku 2600 mAh
Volumen des Staubbehälters	350 ml
Ladetyp	Auto
Reinigungsmodi	Auto-, Punkt-, Ecken- oder Programmreinigung
Ladedauer	5 Stunden
Betriebsdauer	150 Minuten

Dibea

Ihr Komplettanbieter für
Reinigungslösungen im Haushalt

Suzhou Dibea Electrical Technology Co.,Ltd.

Offizielle Website: www.dibea.com