

REVIEW PRINT

Wii™

OPERATIONS MANUAL
System Setup

BEDIENUNGSANLEITUNG
Vorbereitung des Systems

MODE D'EMPLOI Wii
Installation de la console

HANDLEIDING
Systeeminstallatie

Deutschland:
Nintendo of Europe GmbH
Nintendo Center, 63760 Griesheim
www.nintendo.de

Österreich:
Stadlbauer Marketing + Vertriebs Ges.m.b.H.
Handelszentrum 6, A-5101 Bergheim

Schweiz/Suisse:
Waldmeier AG
Neustrasse 50, CH-4623 Neuendorf

France:
Nintendo France SARL
Immeuble "Le Montaigne" – 6 bit de l'Osie
95001 Cergy-Pontoise Cedex
www.nintendo.fr

Nederland:
Nintendo Benelux B.V., Postbus 564, 3430 AN Nieuwegein
www.nintendo.nl

Belgium, Luxembourg:
Nintendo Benelux B.V., Belgium Branch
Frankrijkel 33, B-2000 Antwerpen
www.nintendo.be



6114090

Dieses Qualitäts-Siegel ist die Garantie dafür, dass Sie Nintendo-Qualität gekauft haben. Achten Sie deshalb immer auf dieses Siegel, wenn Sie Spiele oder Zubehör kaufen, damit Sie sicher sein können, dass alles einwandfrei zu Ihrem Nintendo-System passt.



Wir danken Ihnen, dass Sie sich für die Wii™-Konsole entschieden haben.

WICHTIG: Lesen Sie bitte sorgfältig die folgenden Anweisungen, um den Schutz Ihrer Gesundheit und Sicherheit und den ordnungsgemäßen Gebrauch des Wii-Systems zu gewährleisten. Diese Bedienungsanleitung enthält wichtige Gesundheits- und Sicherheitshinweise. Bitte bewahren Sie diese Anleitung zum Nachschlagen auf.

HINWEIS: Dieses Produkt spielt lediglich die PAL-Version von Discs für Wii und Nintendo GameCube™ ab. Dieses Produkt spielt keine gewöhnlichen CDs oder DVDs ab.

Inhalt

1	Gesundheits- und Sicherheitshinweise	46
2	Zum sicheren Gebrauch	48
3	Komponenten	52
4	Vorbereitung des Systems	57
5	Gebrauch der Wii-Fernbedienung Plus	66
6	Registrieren der Wii-Fernbedienung Plus an der Wii-Konsole	70
7	Gebrauch des Nunchuks	72
8	Gebrauch von Nintendo GameCube™ Controllern	73
9	Gebrauch von Discs	75
10	Gebrauch von SD Cards und Nintendo GameCube Memory Cards	76
11	Problemlösungen	77
12	Datenschutzinformationen zu Wii-Internet-Services	80
13	Entsorgen dieses Produkts	81

NOT FOR

Gesundheits- und Sicherheitshinweise

WICHTIGE SICHERHEITSINFORMATIONEN – BITTE LESEN SIE VOR INBETRIEBNAHME DES Wii-SYSTEMS UNBEDINGT DIE FOLGENDEN WARNHINWEISE DURCH. FALLS DIESES PRODUKT VON KINDERN VERWENDET WIRD, SOLLTE EIN ERWACHSENER IHNEN DIESE BEDIENUNGSANLEITUNG VORLESEN UND ERKLÄREN. ANDERNFALLS KANN ES ZU VERLETZUNGEN KOMMEN.

⚠️ WARNUNG – EPILEPSIE-HINWEIS

Bei einem kleinen Prozentsatz (ca. 1 Person von 4 000) der Bevölkerung können blinkende Lichter und Muster beim Betrachten von Fernsehbildern oder beim Spielen von Videospielen epileptische Erscheinungen auslösen. Auch bei Spielern, die bislang nicht mit epileptischen Symptomen auf Lichtreize reagiert haben, ist eine bisher unentdeckte epileptische Veranlagung nicht ausgeschlossen.

Befragen Sie einen Arzt, bevor Sie ein Videospiel spielen, falls bei Ihnen Epilepsie vorliegt.

Eltern wird empfohlen, ihre Kinder während des Spielens von Videospielen zu beaufsichtigen. Unterbrechen Sie das Spielen sofort, wenn bei Ihrem Kind oder Ihnen folgende Symptome auftreten sollten: **Krämpfe, Augen- oder Muskelzuckungen, Wahrnehmungsverlust der Umgebung, verändertes Sehvermögen, unwillkürliche Bewegungen oder Desorientierung.**

Beachten Sie beim Spielen stets die folgenden Hinweise.

- Halten Sie den größtmöglichen Abstand zum Bildschirm.
- Spielen Sie Videospiele immer auf einem möglichst kleinen Bildschirm.
- Verzichten Sie auf das Spielen, wenn Sie erschöpft sind oder Schlaf benötigen.
- Spielen Sie stets in einem gut beleuchteten Raum.
- Achten Sie darauf, pro Stunde etwa 10 bis 15 Minuten Pause zu machen.

⚠️ WARNUNG – ÜBERANSTRENGUNGSHINWEIS/ERMÜDUNG DER AUGEN

Bei manchen Personen kann es nach längerer Spieldauer zu Ermüdungserscheinungen oder Unbehagen kommen. Beachten Sie folgende Hinweise, um solche Erscheinungen zu vermeiden.

- Vermeiden Sie exzessives Spielen. Eltern wird empfohlen, darauf zu achten, dass ihre Kinder eine angemessene Spieldauer nicht überschreiten.
- Unabhängig davon, wie Sie sich fühlen, sollten Sie in jedem Fall stündlich eine Pause von 10 bis 15 Minuten einlegen.
- Sollten Ihre Hände, Arme oder Augen ermüden oder Sie sich unwohl fühlen, legen Sie eine mehrstündige Erholungspause ein, bevor Sie weiterspielen.
- Sollten während oder nach dem Spielen immer noch derartige Beschwerden auftreten, unterbrechen Sie das Spielen und suchen Sie einen Arzt auf.

⚠️ WARNUNG – GEFAHR EINES STROMSCHLAGS

Beachten Sie folgende Hinweise, um das Risiko eines Stromschlags zu minimieren:

- Nehmen Sie das Wii-System nicht während eines Gewitters in Betrieb. Im Falle eines Blitzschlags besteht die Gefahr, einen Stromschlag zu erhalten.
- Verwenden Sie ausschließlich das Netzteil, das diesem Gerät beiliegt.
- Verwenden Sie auf keinen Fall das Netzteil, wenn es beschädigt bzw. zerbrochen ist oder die Kabel beschädigt sind.
- Vergewissern Sie sich, dass der Netzstecker vollständig in die Steckdose bzw. in die Verlängerung eingesteckt ist.
- Achten Sie beim Lösen der Steckverbindungen stets darauf, am Stecker und nicht am Kabel zu ziehen. Vergewissern Sie sich außerdem, dass die Wii-Konsole ausgeschaltet (**Standby-Modus**) ist, wenn Sie den Netzstecker aus der Steckdose entfernen.

⚠️ VORSICHT – SEEKRANKHEIT

Das Spielen von Videospielen kann bei manchen Personen Schwindelgefühl, Desorientierung, Erschöpfungszustände, Übelkeit oder ähnliche Symptome hervorrufen. Wenn Sie bei sich selbst oder bei Ihrem Kind eines dieser Symptome feststellen oder sich Augen, Hände oder Arme unbehaglich anfühlen, unterbrechen Sie das Spielen. Steuern Sie kein Fahrzeug und setzen Sie sich keiner anderen körperlichen Tätigkeit aus, bis Sie sich wieder erholt haben.

⚠️ WARNUNG – FUNKWELLEN

Die Wii-Konsole und die Wii-Fernbedienung Plus senden Funkwellen aus, die das Funktionieren benachbarter Elektrogeräte beeinträchtigen können, insbesondere Herzschrittmacher.

- Achten Sie beim Gebrauch der Wii-Konsole und der Wii-Fernbedienung Plus darauf, dass der Abstand zu einem Herzschrittmacher mindestens 25 cm beträgt.
- Sollten Sie einen Herzschrittmacher oder ein anderes, implantiertes medizinisches Gerät nutzen, so konsultieren Sie zunächst Ihren Arzt oder den Hersteller des Geräts, bevor Sie die Wii-Konsole oder die Wii-Fernbedienung Plus gebrauchen.

⚠️ WARNUNG – RADIOFREQUENZ-BESTRAHLUNG

In Übereinstimmung mit den Anforderungen zur Radiofrequenz-Bestrahlung muss ein Trennabstand von mindestens 20 cm zwischen der Wii-Konsole und jeglichen Personen eingehalten werden. Diese Konsole darf nicht in unmittelbarer Nähe zu oder mit jeglichen, weiteren funktechnischen Antennen oder Transmittern betrieben werden.

⚠️ VORSICHT – LASER-GERÄT

Bei der Wii-Konsole handelt es sich um ein Laserprodukt der Klasse 1. Versuchen Sie nicht, die Wii-Konsole zu zerlegen. Jegliche Wartungen an dem Produkt sollten ausschließlich von autorisiertem Fachpersonal vorgenommen werden. **VORSICHT:** Eine Justierung sowie jegliche weiteren, in dieser Bedienungsanleitung nicht ausdrücklich erwähnten Manipulationen an der Wii-Konsole können zur Folge haben, dass Sie sich einer gesundheitsschädlichen Strahlung aussetzen.

Laser-Spezifikationen:

Typ:	Halbleiter-Laser
Wellenlänge:	662 nm (regulär) (647 nm ~ 687 nm)
Leistung:	Max. 0,9 mW
Numerische Apertur:	0,6

⚠️ VORSICHT – HELLIGKEIT DES FERNSEHBILDSCHIRMS

Da die Helligkeit des Bildschirms je nach Fabrikat unterschiedlich ausfällt, lässt sie sich justieren. Achten Sie beim Spielen stets darauf, dass die Helligkeit passend eingestellt ist. Ist der Bildschirm unverhältnismäßig hell oder dunkel eingestellt, kann dies zu Unbehagen führen. Sehen Sie in der Bedienungsanleitung Ihres Fernsehgeräts nach, falls Sie Informationen zur Helligkeitseinstellung benötigen.

⚠️ WARNUNG – FÜR KLEINKINDER GEFÄHRLICHE TEILE

Nicht geeignet für Kinder unter 36 Monaten – Strangulierungsgefahr. Die Handgelenksschleife der Wii-Fernbedienung und das Kabel des Nunchuks können sich um den Hals schnüren. Die Klebestreifen der Sensorleiste und abgelöste Schutzfilme der Klebestreifen des Sensorleistenständers und der Sensorleiste stellen Kleinteile dar, die verschluckt werden könnten.

⚠️ WARNUNG – SCHWANGERSCHAFT UND MEDIZINISCHE EINSCHRÄNKUNGEN

Befragen Sie vor dem Spielen von Wii-Spielen, die körperliche Tätigkeiten erfordern, Ihren Arzt, falls Sie schwanger sind, unter Herz-, Atem-, Rücken-, Gelenkbeschwerden oder orthopädischen Beschwerden oder Bluthochdruck leiden, Ihr Arzt Ihnen eine Einschränkung körperlicher Tätigkeiten verordnet hat oder Sie von einer medizinischen Einschränkung betroffen sind, die durch körperliche Tätigkeiten negativ beeinflusst wird. Personen, die verletzungs- oder krankheitsbedingt an Fingern, Händen oder Armen medizinisch behandelt werden, sollten die Rumble-Funktion der Wii-Fernbedienung Plus NICHT verwenden.

HINWEIS: Dieses Produkt enthält kein Latex.

Dieses Produkt erfüllt die gesetzlichen Vorgaben hinsichtlich des Verbots der Verwendung von gesundheitsschädlichen Materialien in Konsumgütern wie beispielsweise Blei, Quecksilber, Kadmium, sechswertiges Chrom, polybromiertes Biphenyl (PBB) oder polybromierten Diphenylether (PBDE).

Bei der Konzeption des Wii-Systems wurde Ihrer Sicherheit die höchste Priorität eingeräumt. Dennoch kann eine unsachgemäße Handhabung zu Unfällen führen, die auch Feuer verursachen oder Stromschläge auslösen könnten. Beachten Sie daher bitte die folgenden Gesundheits- und Sicherheitshinweise, um Unfälle zu vermeiden.

■ WICHTIGER HINWEIS FÜR ELTERN UND ERZIEHUNGSBERECHTIGTE

Kinder sollten das Wii-System erst dann benutzen dürfen, wenn dies zuvor durch ein Elternteil oder einen Erziehungsberechtigten überprüft und für das Kind als geeignet befunden wurde. Das Wii-System sollte ausschließlich von solchen Kindern verwendet werden, die bereits alt genug sind, um die Wii-Fernbedienung Plus fest zu umgreifen und die Handgelenksschlaufe sicher anzulegen. Eltern und Erziehungsberechtigte sollten ihre Kinder auch bei der Verwendung von Wii-Software, bei der Verbindung zum Internet und/oder beim Herunterladen von Software beaufsichtigen. Vor der Verwendung des Wii-Systems sollten Kindern sämtliche Sicherheits- und Gesundheitsinformationen erläutert werden, da es sonst zu Verletzungen oder Schäden am Wii-System oder anderen Gegenständen kommen könnte.

■ Regelmäßige Inspektionen

Bitte vergewissern Sie sich stets vor Inbetriebnahme der Konsole, dass das Netzkabel nicht beschädigt ist und sich keine Staubablagerungen am Netzstecker, der Steckdose oder den Ventilationsöffnungen (Einlass und Lüftungsöffnung) befinden.

■ Im Falle einer Störung

Wenn Sie feststellen, dass die Konsole oder das Netzteil beschädigt ist, oder eine dieser beiden Komponenten ungewöhnliche Geräusche von sich gibt, ungewöhnliche Gerüche oder gar Rauch absondert:

1. Schalten Sie die Konsole unverzüglich aus (**Standby-Modus**). Seien Sie in diesem Fall besonders vorsichtig, wenn Sie die Konsole berühren.
2. Entfernen Sie den Netzstecker des Netzteils aus der Steckdose.
3. Nehmen Sie unverzüglich Kontakt mit der Konsumentenberatung der Nintendo of Europe GmbH (Adressen und Telefonnummern finden Sie am Ende dieses Sprachabschnitts) auf, damit die Konsole inspiziert werden kann. Versuchen Sie nicht, die Konsole selbst zu reparieren. Andernfalls erlischt der Anspruch auf Gewährleistung.

■ Wenn kein normaler Betrieb möglich ist

Sollte die Konsole nicht mehr wie gewohnt funktionieren, lesen Sie bitte das Kapitel „Problemlösungen“ in dieser Bedienungsanleitung auf S. 77–79 sowie am Ende der separat beiliegenden Wii-Bedienungsanleitung – Kanäle und Einstellungen.

■ Gewährleistung ausreichender Lüftung

An den Ventilationsöffnungen (Einlass und Lüftungsöffnung) sammeln sich Staubablagerungen an. Bitte reinigen Sie die Öffnungen regelmäßig, um Ablagerungen zu entfernen. Sollte sich die Konsole infolge von Staubablagerungen überhitzen, kann dies zu Feuer und anderen Defekten führen.

Bitte machen Sie sich mit den folgenden in dieser Bedienungsanleitung verwendeten Warnungskennzeichnungen vertraut, bevor Sie die Konsole in Betrieb nehmen.

⚠ WARNUNG

Sollten Sie die in dieser Bedienungsanleitung enthaltenen Warnhinweise nicht beachten, kann dies zu schwerwiegenden Schäden und Unfällen mit Verletzungs- oder Todesfolge führen.

⚠ WARNUNG

Sollten Sie die in dieser Bedienungsanleitung enthaltenen Warnhinweise nicht beachten, kann dies zu körperlichen Schäden mit Verletzungs- oder Todesfolge aufgrund von Feuer und/oder Stromschlag führen.

HINWEIS: Bitte lesen Sie die Bedienungsanleitung des ausgewählten Spiels und die dem Produkt beiliegenden Gesundheits- und Sicherheitshinweise sorgfältig.

⚠ WARNUNG

Die Wii-Konsole ist nicht geeignet für Kinder unter 36 Monaten.

⚠ WARNUNG

Die Wii-Konsole enthält eine eingebaute Lithium-Knopfzelle (CR2032) zur Energieversorgung der Kalender- und Uhrzeit-Funktion.

⚠ HINWEISE ZUR ANWENDUNG

- Die Lithium-Knopfzelle lässt sich nicht wieder aufladen, darf also nicht an ein Aufladegerät angeschlossen werden.
- Die Lithium-Knopfzelle darf nicht zerlegt werden. Im Falle einer unsachgemäßen Handhabung der Lithium-Knopfzelle kann es zu Verbrennungen und Explosionen kommen.
- Versuchen Sie nicht, die Lithium-Knopfzelle in sonstiger Weise zu manipulieren.
- Die Lithium-Knopfzelle darf nicht beschädigt, zerstoßen, durchbohrt oder Temperaturen von über 60 °C ausgesetzt werden. Im Besonderen darf die Lithium-Knopfzelle nicht ins Feuer geworfen werden.
- Die Kontakte der Lithium-Knopfzelle dürfen nicht mit metallenen Gegenständen in Berührung kommen!
- Bitte lassen Sie das System nicht eingeschaltet, nachdem die Lithium-Knopfzelle verbraucht ist. Wenn die Lithium-Knopfzelle (CR2032), die den Kalender sowie die interne Systemuhr mit Energie versorgt, verbraucht ist, entfernen Sie sie bitte aus der Wii-Konsole. Bitte lesen Sie unten auf dieser Seite weiter, um mehr über das Entfernen der Lithium-Knopfzelle zu erfahren.
- Im Falle der Entsorgung der Wii-Konsole muss die Lithium-Knopfzelle zuvor entfernt werden. (Bitte schlagen Sie im Kapitel „Entsorgen der Batterien“ auf S. 50 nach, um weitere Informationen zu erhalten.)
- Befolgen Sie bitte bei der separaten Entsorgung der Wii-Konsole die in Ihrem Land vorgeschriebenen Richtlinien. (Bitte schlagen Sie im Kapitel „Entsorgen dieses Produkts“ auf S. 81 nach, um weitere Informationen zu erhalten.)

Bitte schlagen Sie auf der folgenden Seite nach, um Anweisungen zum Austauschen der Lithium-Knopfzelle zu erhalten. Bitte beachten Sie beim Umgang mit Lithium-Knopfzellen die folgenden Hinweise. Ein unsachgemäßer Umgang kann zum Auslaufen, Überhitzen oder Explodieren der Batterien sowie zur Fehlfunktion der Konsole führen.

⚠ WARNUNG

Sollte eine Batterie/Knopfzelle oder Batteriesäure versehentlich verschluckt werden, suchen Sie umgehend einen Arzt auf. Sollte Batteriesäure austreten und in Kontakt mit den Augen kommen, spülen Sie diese sofort gründlich mit viel Wasser aus und suchen Sie einen Arzt auf. Andernfalls können Erblindung oder andere Verletzungen die Folge sein. Falls austretende Batteriesäure in Kontakt mit Hautpartien kommen sollte, so waschen Sie diese gründlich mit Wasser und Seife. Sollte Batteriesäure austreten und auf die Konsole gelangen, wischen Sie diese vorsichtig ab und vermeiden Sie direkten Kontakt mit Hautpartien. Wenden Sie sich für weitere Informationen bitte an den Batteriehersteller.

Austauschen der eingebauten Lithium-Knopfzelle (CR2032)

1. Entfernen Sie die Batteriefachabdeckung ausschließlich dann, wenn ein Mitarbeiter der Konsumentenberatung der Nintendo of Europe GmbH Sie ausdrücklich dazu auffordert.
2. Batterien und Knopfzelle sollten von einem Elternteil oder einer aufsichtsberechtigten Person ausgewechselt werden.
3. Die Lithium-Knopfzelle sollte außerhalb der Reichweite von Kindern aufbewahrt werden.
4. Schalten Sie das Wii-System stets aus und unterbrechen Sie die Stromversorgung, bevor Sie die Lithium-Knopfzelle austauschen.
5. Verwenden Sie einen Kreuzschraubendreher und lösen damit die Schraube der Batteriefachabdeckung. Entfernen Sie die Batteriefachabdeckung und entnehmen Sie die Lithium-Knopfzelle. Verwenden Sie hierbei keine übermäßige Kraft und verwenden Sie für die Schraube ausschließlich den passenden Schraubendreher.
6. Der Gebrauch eines ungeeigneten Schraubendrehers kann den Schraubenkopf beschädigen, wodurch sich die Batteriefachabdeckung u. U. nicht mehr entfernen lässt.
7. Setzen Sie eine neue Lithium-Knopfzelle (CR2032) ein. Stellen Sie sicher, dass die Lithium-Knopfzelle richtig herum (Negativpol (-) zeigt nach unten) eingelegt wird. Verwenden Sie keine Batterien, deren äußere Hülle in irgendeiner Weise beschädigt ist. Dies könnte zu schwerwiegenden Beschädigungen an der Wii-Konsole führen. Verwenden Sie nur Lithium-Knopfzellen (CR2032), wenn Sie die Batterien der Wii-Konsole austauschen.
8. Setzen Sie die Batteriefachabdeckung wieder wie zuvor ein und ziehen Sie vorsichtig die Schraube an.
9. Informationen zur Entsorgung der Lithium-Knopfzelle entnehmen Sie bitte dem nächsten Abschnitt „Entsorgen der Batterien“.

Entsorgen der Batterien

- Leere Batterien in den Hausmüll zu entsorgen schadet der Umwelt. Auskünfte über entsprechende Sammelstellen für leere Batterien erteilt Ihre Stadt bzw. Gemeinde.
- In Übereinstimmung mit der Richtlinie 2006/66/EG des Europäischen Parlaments und des Rates vom 6. September 2006 über Batterien und Akkumulatoren sowie Altbatterien und Altakkumulatoren sollten bis zum 26. September 2008 in allen EU-Mitgliedsstaaten Bestimmungen zum Einsammeln und zur Wiederverwertung von Batterien und Akkumulatoren bestehen. Sollten diese Bestimmungen in Ihrem Land bereits gültig sein, dürfen Batterien auf keinen Fall im Hausmüll entsorgt werden. Weitere Informationen erhalten Sie bei Ihrem örtlichen Entsorgungsträger.

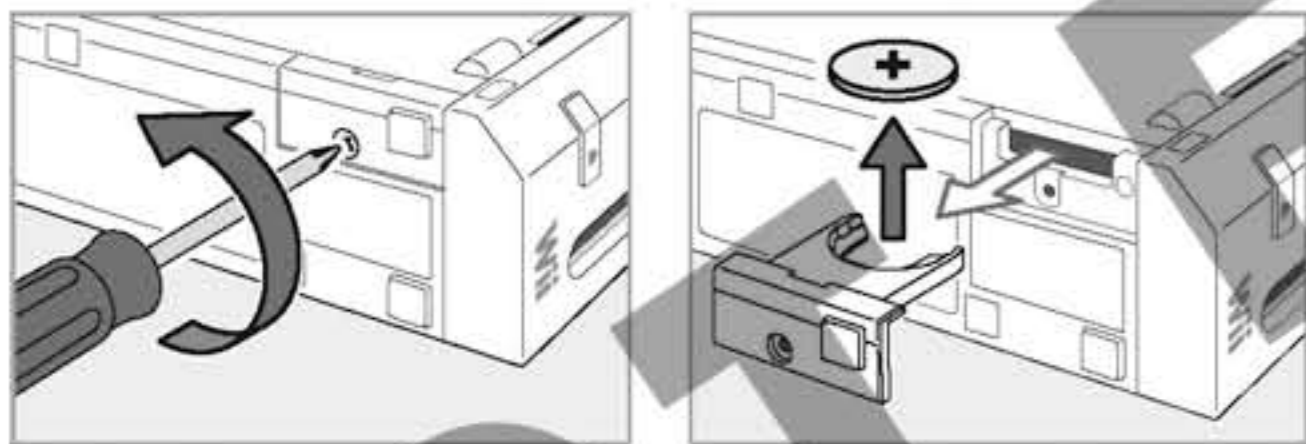

Hinweise zum Gebrauch des Netzteils

Bitte lesen und berücksichtigen Sie die folgenden Hinweise zur Handhabung des Netzteils. Bei Nichtbeachtung kann es zu Stromschlägen oder anderen Unfällen kommen.

⚠ WARNUNG

- Verwenden Sie für die Wii-Konsole (RVL-001(EUR)) ausschließlich das Netzteil (RVL-002(EUR)), das sich im Lieferumfang befindet.
- Das spezielle Netzteil entspricht der Niederspannungsrichtlinie (2006/95/EG) für elektrische Betriebsmittel.
- Das Netzteil ist ausschließlich zur Stromversorgung der Wii-Konsole bestimmt und ist kein Spielzeug.
- Das Netzteil ist ausschließlich zum Gebrauch in Räumen vorgesehen.
- Wenn Sie feststellen, dass die Konsole beschädigt ist, sie ungewöhnliche Geräusche von sich gibt, ungewöhnliche Gerüche oder gar Rauch absondert, schalten Sie die Konsole unverzüglich aus (**Standby-Modus**), entfernen Sie den Netzstecker des Netzteils aus der Steckdose und setzen Sie sich mit der Konsumentenberatung der Nintendo of Europe GmbH in Verbindung.
- Das Netzteil, das mit der Wii-Konsole betrieben wird, muss regelmäßig auf Schäden an Kabeln, Steckern und anderen Teilen überprüft werden.
- Versuchen Sie nicht, das Netzteil zu zerlegen, es zu reparieren oder in sonstiger Weise zu manipulieren.
- Sollte das Kabel beschädigt sein, muss es ausgetauscht werden. Wenden Sie sich diesbezüglich bitte an die Konsumentenberatung der Nintendo of Europe GmbH, um eine Gefährdung zu vermeiden.
- Berühren Sie die Stecker des Netzteils nicht mit nassen oder verschwitzten Händen, wenn Sie sie einstecken oder entfernen möchten.
- Verwenden Sie kein Netzteil, das Nässe ausgesetzt war oder in das ein Fremdkörper eingeführt wurde. Sollte das Netzteil Nässe ausgesetzt gewesen oder ein Fremdkörper eingeführt worden sein, setzen Sie sich mit der Konsumentenberatung der Nintendo of Europe GmbH in Kontakt.
- Gebrauchen Sie das Netzteil nicht in feuchter, staubiger oder rauchiger Umgebung und bewahren Sie es nicht an solchen Orten auf. Vermeiden Sie insbesondere Orte, wo Wasser in Gebrauch ist, wie etwa Badezimmer.
- Platzieren Sie das Netzteil nicht an Orten, an denen es mit Wasser und anderen Flüssigkeiten, wie zum Beispiel Fruchtsaft, Tierurin oder Öl, in Berührung kommen kann, oder in denen eine sehr hohe Luftfeuchtigkeit herrscht.
- Berühren Sie den Stecker nicht mit den Fingern oder metallenen Gegenständen.
- Vermeiden Sie es, das Netzteil oder die Kabel zu knicken, mit Gewalt an ihnen zu zerren oder darauf zu treten.
- Überlasten Sie nicht den Stromkreislauf, indem Sie zu viele Geräte an eine Steckdose anschließen.
- Befreien Sie den Netzstecker regelmäßig mithilfe eines trockenen Tuches von Staub.
- Schalten Sie stets die Konsole zuerst aus (**Standby-Modus**) und ziehen Sie nicht am Kabel, sondern am Netzstecker selbst. Andernfalls kann das Kabel beschädigt werden und Feuer oder Stromschläge können die Folge sein.
- Setzen Sie Netzteil und Kabel keiner Hitze aus und bewahren Sie sie nicht in der Nähe von Öfen oder Heizkörpern auf.
- Wenden Sie im Umgang mit den Kabeln keine unverhältnismäßige Kraft an. Dies gilt insbesondere für die Kabelschäfte.
- Wenn Sie die Konsole längere Zeit nicht benutzen, ziehen Sie stets den Netzstecker aus der Steckdose und bewahren Sie die Konsole an einem Ort auf, an dem sie für kleine Kinder unerreichbar ist.
- Stecken Sie den Netzstecker stets vollständig in die Steckdose.
- Unterbrechen Sie während eines Gewitters zur Sicherheit die Stromzufuhr der Wii-Konsole und berühren Sie weder Netzteil noch Konsole.
- Verwenden Sie keine Steckdosenadapter oder Dimmervorrichtungen für Glühlampen, da dies möglicherweise zu einer Veränderung der Netzspannung führen kann.

Wii-Konsole (RVL-001(EUR))

Kontrolli-LED

Zeigt den Status der Wii-Konsole an.

● Grün

Die Wii-Konsole ist eingeschaltet.

● Orange

Standby-Modus,
WiiConnect24 ist eingeschaltet.

● Rot

Standby-Modus,
WiiConnect24 ist ausgeschaltet.

RESET-Knopf

Betätigen Sie diesen Knopf, um das Spiel neu zu starten.

SYNCHRO-Knopf

Betätigen Sie gleichzeitig die SYNCHRO-Knöpfe an der Wii-Fernbedienung oder der Wii-Fernbedienung Plus und der Wii-Konsole, um die Wii-Fernbedienung oder die Wii-Fernbedienung Plus mit der Wii-Konsole zu synchronisieren. Siehe S. 70–71.

SD Card-Steckplatz

Zum Einstecken von SD Cards.

Disc-Ausgabeknopf (EJECT)

Betätigen Sie diesen Knopf, um die Disc auswerfen zu lassen.

Disc-Schacht

Nimmt Discs für Wii und Nintendo GameCube auf. Der Schacht blinkt beim Einschalten der Wii-Konsole sowie beim Einschleiben einer Disc bei ausgeschalteter Konsole blau auf. Wenn WiiConnect24 eingeschaltet ist, zeigt das Blinksignal des Disc-Schachtes den Empfang von Nachrichten und Daten an.

POWER-Schalter

Drücken Sie diesen Schalter, um die Wii-Konsole ein- bzw. auszuschalten (**Standby-Modus**).

HINWEIS: Die Kontrolli-LED erlischt nicht, wenn die Wii-Konsole ausgeschaltet wird.

USB-Anschlüsse

➤ Zum Anschluss von USB-Geräten wie z. B. des Wii-LAN-Adapters (RVL-015) (separat erhältlich).

Schließen Sie unter keinen Umständen ein Gerät an einen der USB-Anschlüsse an, das nicht von Nintendo zur Nutzung empfohlen wurde.

Lüftungsöffnung

Stellen Sie sicher, dass die Öffnung nicht abgedeckt oder in sonstiger Weise blockiert wird.

Multi-AV-Ausgang

Zum Anschluss des AV-Kabels, das mit dem Fernsehgerät verbunden wird.

Netzteil-Anschluss

Zum Anschluss des Wii-Netzteils.

Sensorleistenanschluss

Zum Anschluss der Sensorleiste.

Nintendo GameCube**Memory Card-Steckplätze**

Zum Gebrauch von Nintendo GameCube Memory Cards (Speicherkarten).

Nintendo GameCube Controller-Anschlussbuchsen

Zum Gebrauch von Nintendo GameCube Controllern.

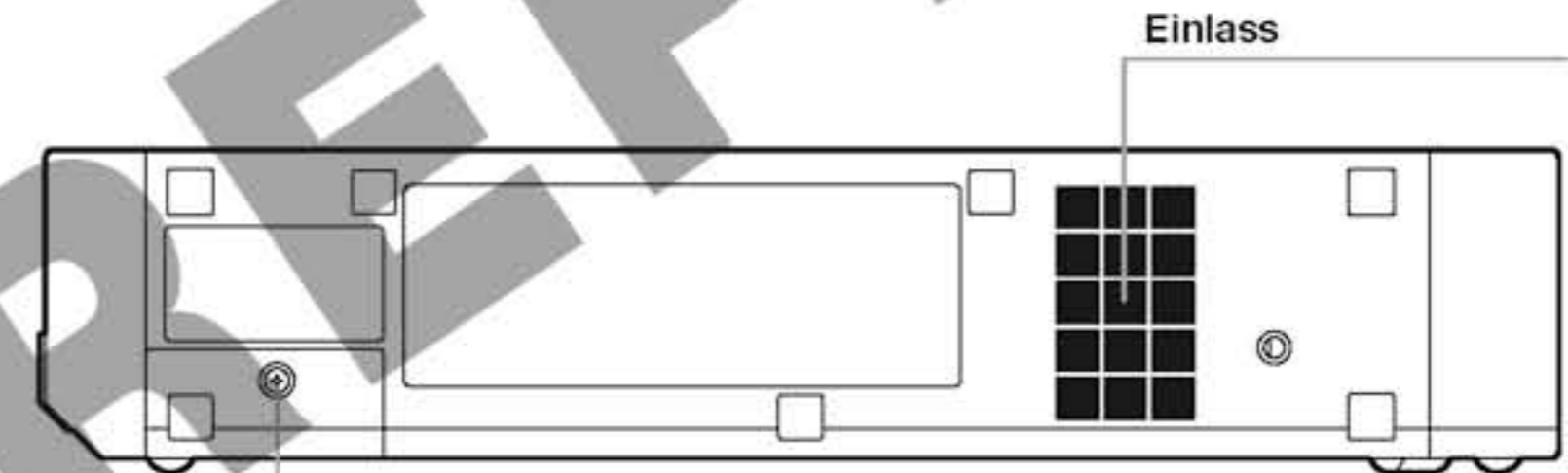
Steckplatz A**Steckplatz B****Batteriefachabdeckung**

Zur Abdeckung der Lithium-Knopfzelle (CR2032). Die Batteriefachabdeckung lässt sich entfernen, um im Bedarfsfall die Lithium-Knopfzelle auszutauschen. Siehe S. 50 für weitere Informationen zum Austausch der Knopfzelle. Entfernen Sie die Batteriefachabdeckung ausschließlich dann, wenn Sie von einem Nintendo-Kundenberater dazu aufgefordert wurden.

Wii-Fernbedienung Plus (RVL-036)

(Zusammen mit der Wii-Fernbedienungshülle)

POWER-Schalter

Betätigen Sie diesen Schalter, um die Wii-Fernbedienung Plus und die Wii-Konsole ein- bzw. auszuschalten (**Standby-Modus**).

HINWEIS: Der POWER-Schalter lässt sich auch betätigen, wenn die Wii-Fernbedienungshülle verwendet wird.

Steuerkreuz

A-Knopf

Minus-Knopf

Lautsprecher

1-Knopf

2-Knopf

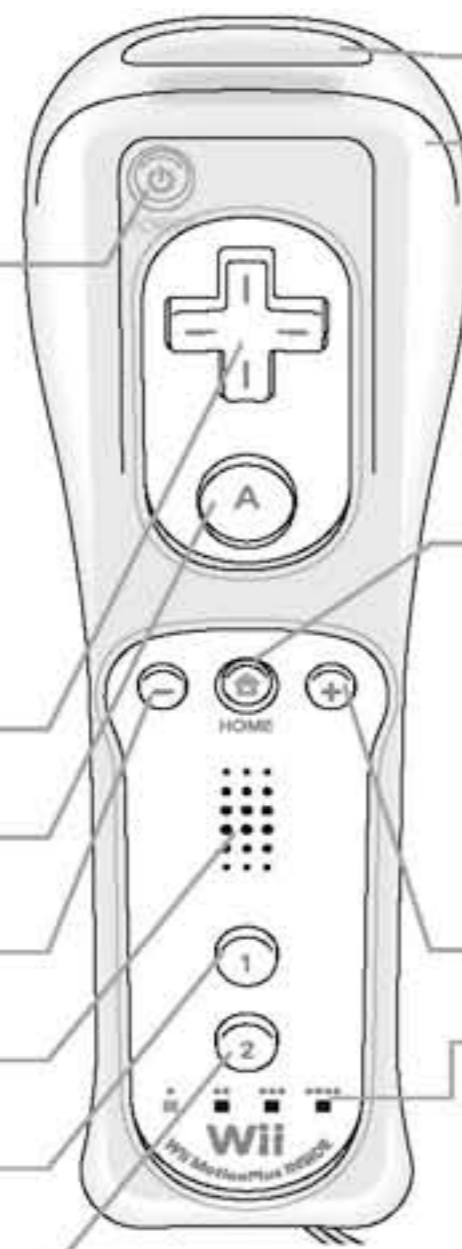

Zeiger

Wii-Fernbedienungshülle (RVL-022)

HOME-Knopf

Betätigen Sie diesen Knopf, um das **HOME-Menü** aufzurufen.

Bitte lesen Sie die Wii-Bedienungsanleitung – Kanäle und Einstellungen, um mehr Informationen über das HOME-Menü zu erhalten.

Plus-Knopf

Spieler-LEDs

Diese LEDs zeigen an, für welchen Spieler die Wii-Fernbedienung Plus registriert ist.

Handgelenksschleife der Wii-Fernbedienung (RVL-018A)

Siehe S. 67–68 für weitere Informationen zum Gebrauch der Handgelenksschleife.

B-Knopf

Stopper

SYNCHRO-Knopf

Betätigen Sie gleichzeitig die SYNCHRO-Knöpfe an der Wii-Fernbedienung Plus und der Wii-Konsole, um die Wii-Fernbedienung Plus mit der Wii-Konsole zu synchronisieren. Siehe S. 70–71.

Erweiterungsanschluss

Ermöglicht den Anschluss weiteren Zubehörs, wie z. B. Nunchuk.

Schnur

Batteriefachabdeckung

Schlaufenhalterung

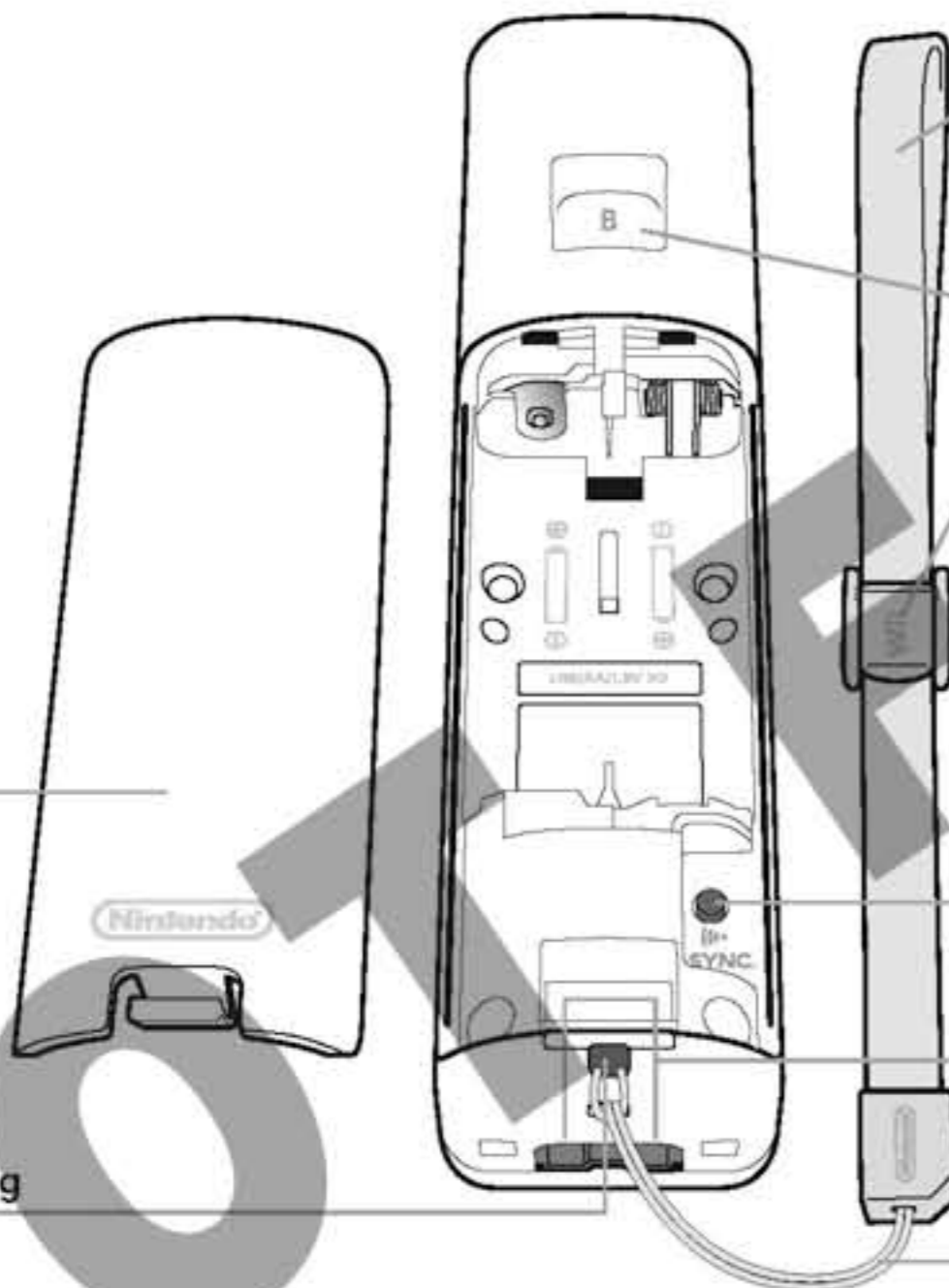

HINWEIS: Sie können die verbleibende Batteriedauer überprüfen, indem Sie den HOME-Knopf drücken. Bitte lesen Sie die Wii-Bedienungsanleitung – Kanäle und Einstellungen, um mehr Informationen über das **HOME-Menü** zu erhalten.

Nunchuk™ (RVL-004)

Control Stick

C-Knopf

Z-Knopf

HINWEIS: Sollte sich der Control Stick in bestimmten Situationen (siehe unten) nicht in der neutralen Position befinden, so wird diese falsche Position als neutrale Position übernommen. Dies führt zu einer Fehlfunktion der Steuerung.

Um dies zu vermeiden, bewegen Sie den Control Stick in den folgenden Fällen nicht:

- Beim Einschalten der Wii-Konsole
- Beim Anschließen des Nunchuk an die Wii-Fernbedienung Plus
- Beim Starten eines Spiels oder eines Kanals
- Beim Beenden von Wii-Software bzw. Verlassen von Kanälen und Rückkehren zum **Wii-Menü**

Lassen Sie den Control Stick in die zentrale Position zurückkehren und drücken Sie auf der Wii-Fernbedienung Plus gleichzeitig für drei Sekunden A-, B-, Plus- und Minus-Knöpfe, um die neutrale Position wiederherzustellen.

Sensorleiste (RVL-014)

Sensorleistenstecker

Zum Anschluss an den Sensorleistenanschluss an der Rückseite der Wii-Konsole. Bitte lesen Sie auf S. 61 weiter, um Informationen zum Aufbau der Sensorleiste zu erhalten.

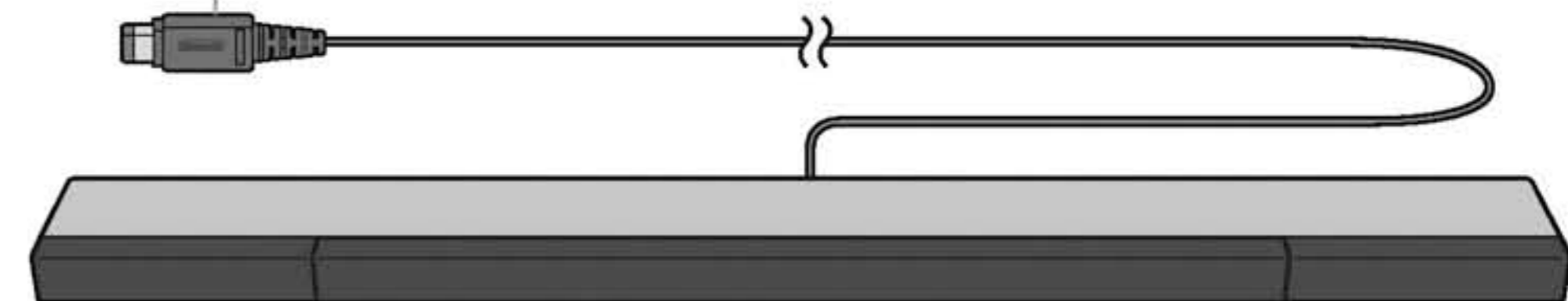

Sensorleistenständer (RVL-016)

Bitte lesen Sie auf S. 63 weiter, um Informationen zum Gebrauch des Sensorleistenständers zu erhalten.

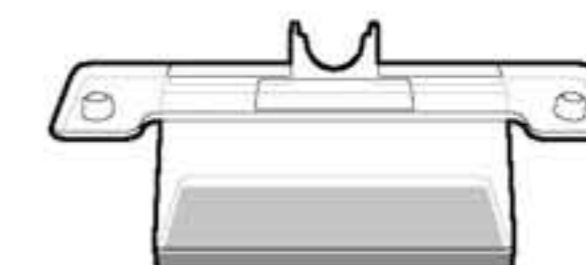

Haken

Ziehen Sie die Schnur der Handgelenksschleife durch den Haken.

Nunchuk-Stecker

Zum Anschluss an den Erweiterungsanschluss der Wii-Fernbedienung Plus.

Entriegelungshebel

Das Nunchuk lässt sich von der Wii-Fernbedienung Plus trennen, wenn diese Hebel zusammengedrückt werden.

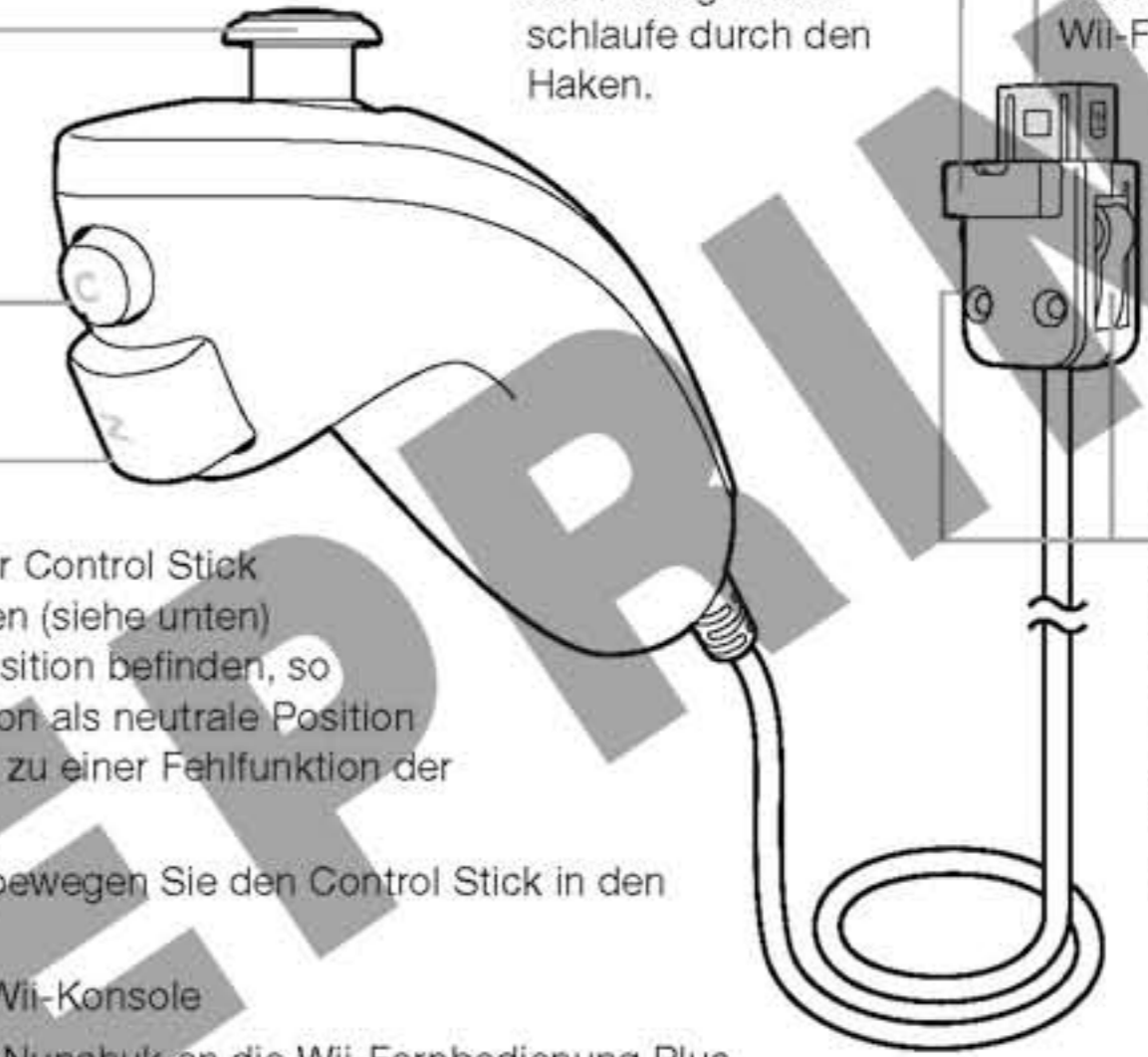

Wii-Konsolenständer (RVL-017)

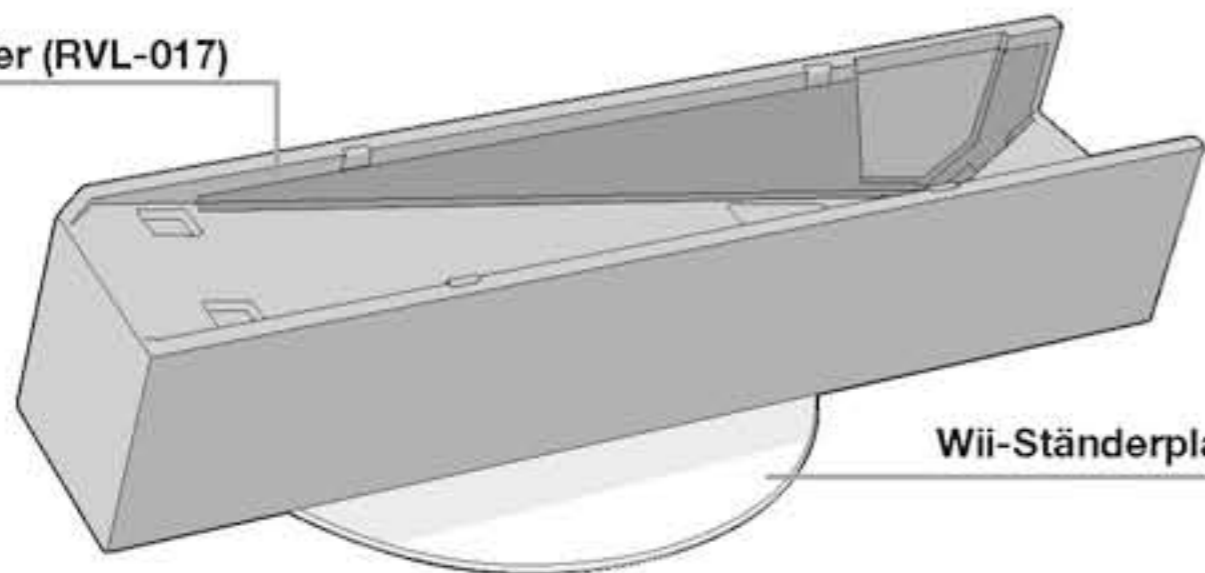

Wii-Ständerplatte (RVL-019)

HINWEIS: Wie hier zu sehen, sind der Wii-Konsolenständer und die Wii-Ständerplatte bereits fertig montiert.

Wii-Netzteil (RVL-002(EUR))



Wii-AV-Kabel (RVL-009)

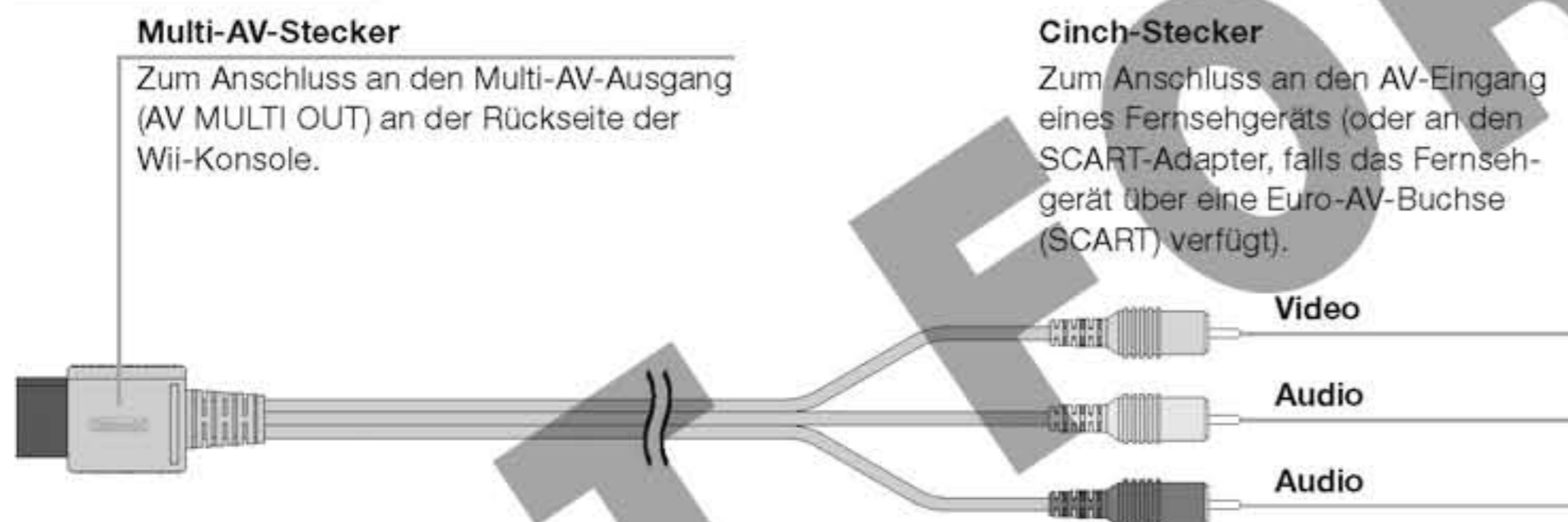

SCART-Adapter (SNSP-015)

Zum Anschluss an die Euro-AV-Buchse (SCART) eines Fernsehgeräts oder Videorekorders.



Reinigungstuch (RVL-034)

Verwenden Sie dieses Tuch zur Reinigung Ihrer verschmutzten Wii-Konsole.

Hinweis: Nur mit der Wii-Konsole in Schwarz erhältlich.

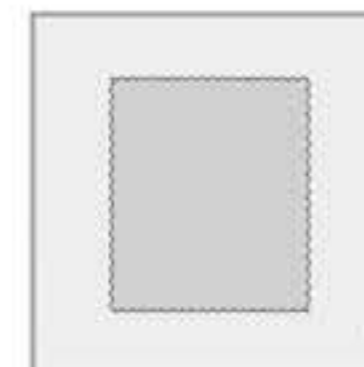

4

Vorbereitung des Systems

Hinweise zum Gebrauch der Wii-Konsole

Bitte lesen und berücksichtigen Sie die folgenden Richtlinien zum Anschluss und Gebrauch der Wii-Konsole (RVL-001(EUR)). Bei Nichtbeachtung kann es zu einer Beschädigung Ihrer Wii-Konsole oder des Zubehörs kommen.

- Die Wii-Konsole ist ausschließlich zum Gebrauch in Räumen vorgesehen.
- Das an das Grundgerät angeschlossene Netzteil muss regelmäßig auf Schäden an Kabeln, Steckern und anderen Teilen überprüft werden.
- Sollte das an die Wii-Konsole angeschlossene Netzteil beschädigt sein, so darf es unter keinen Umständen verwendet werden, solange der Schaden nicht behoben wurde.
- Soll die Wii-Konsole gereinigt werden, muss sie zuerst vom Netzteil getrennt werden.
- Die Konsole hat Einlass- bzw. Abluft-Ventilationsöffnungen, um eine ausreichende Luftzirkulation zu gewährleisten. Stellen Sie die Konsole nicht an einem Platz auf, an dem die Ventilationsöffnungen abgedeckt oder in irgendeiner anderen Weise blockiert werden, wie z. B. auf einem Teppichboden oder an Plätzen mit geringen Zwischenräumen. Halten Sie die Ventilationsöffnungen frei von Staub und anderen Fremdkörpern.
- Versuchen Sie nicht, die Wii-Konsole, Teile der Wii-Konsole sowie Zubehör zu öffnen, zu zerlegen, zu reparieren oder in sonstiger Weise zu manipulieren. Andernfalls erlischt der Anspruch auf Gewährleistung. Bitte kontaktieren Sie in Reparaturfällen stets die Konsumentenberatung der Nintendo of Europe GmbH.
- Nehmen Sie die Disc aus der Konsole, wenn Sie das Spiel beendet haben.
- Stellen Sie die Wii-Konsole nicht an einem feuchten Ort, auf dem Fußboden oder einem anderen Ort auf, wo sie mit Schmutz, Staub oder Fusseln o. Ä. in Kontakt kommt.
- Lassen Sie die Wii-Konsole, Teile der Wii-Konsole sowie Zubehör nicht fallen. Beschädigen Sie die Wii-Konsole auch in keiner anderen Weise.
- Schalten Sie die Wii-Konsole aus (**Standby-Modus**), bevor Sie Stecker aus der Konsole oder einer Steckdose ziehen. Achten Sie darauf, dass Sie nicht am Kabel ziehen. Halten Sie stattdessen den Stecker fest.
- Vermeiden Sie es, Kabel zu knicken, mit Gewalt an ihnen zu zerren oder auf sie zu treten.
- Setzen Sie die Wii-Konsole, Teile der Wii-Konsole sowie Zubehör nicht extremer Hitze oder Kälte aus.
- Schütten Sie keine Flüssigkeiten über die Wii-Konsole, Teile der Wii-Konsole sowie Zubehör. Säubern Sie Gerät und Zubehör mit einem weichen, angefeuchteten Tuch (nur Wasser benutzen). Lassen Sie die Teile vollständig trocknen, bevor Sie sie wieder benutzen.

Aufstellung der Wii-Konsole

HINWEIS: Wählen Sie zum Aufstellen einen Ort, der genügend Raum für eine ausreichende Luftzirkulation um die Wii-Konsole bietet.

Die Wii-Konsole kann sowohl waagrecht als auch senkrecht aufgestellt werden. Sollten Sie die senkrechte Aufstellung wählen, verwenden Sie bitte den Wii-Konsolenständer.

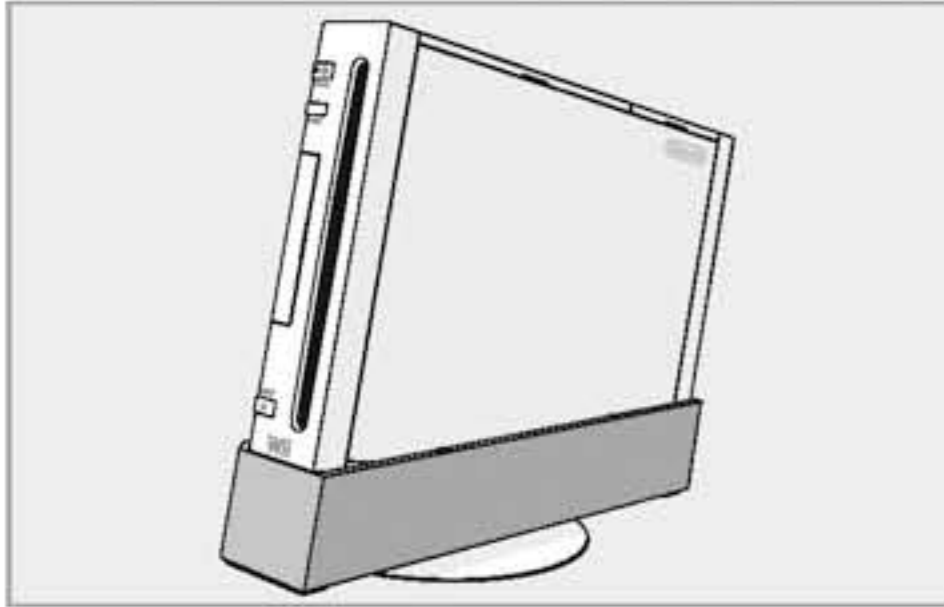

Senkrecht

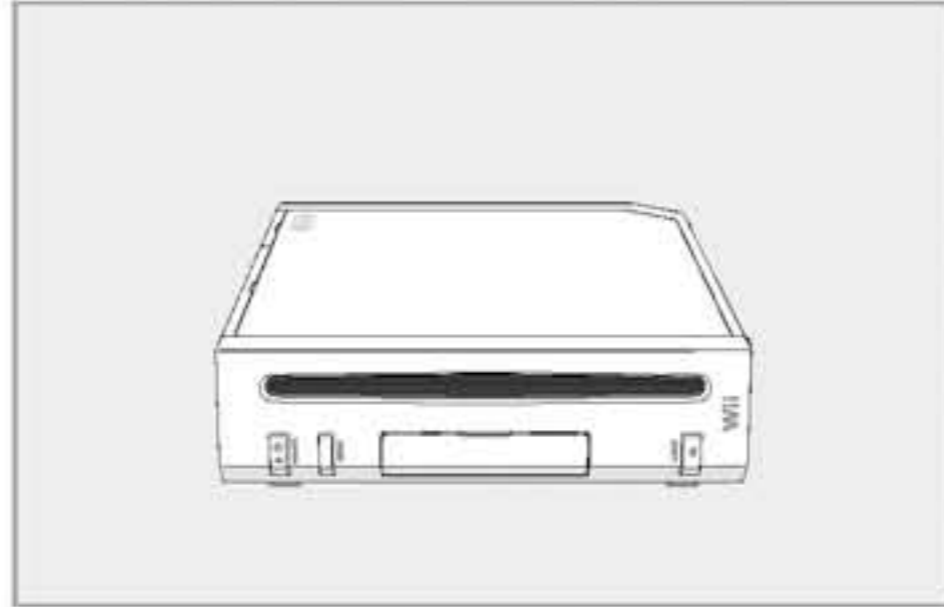

Waagrecht

⚠ VORSICHT – BESCHÄDIGUNG DER KONSOLE

Sollte die Wii-Konsole umgestoßen werden, kann sie dabei zu Schaden kommen, insbesondere dann, wenn dabei das Laufwerk in Betrieb ist. Die beiliegende Wii-Ständerplatte dient dazu, die Standfestigkeit der Wii-Konsole zu erhöhen. Es wird empfohlen, diese Ständerplatte zu verwenden, falls die Konsole senkrecht aufgestellt wird.

HINWEIS: Verändern Sie die Aufstellung nicht während des Betriebs der Konsole.

■ Senkrechte Aufstellung

HINWEIS: Die Komponenten sind bereits fertig montiert. Sollten sie getrennt werden, finden Sie im Folgenden eine Anleitung, wie Sie die Komponenten wieder zusammensetzen können.

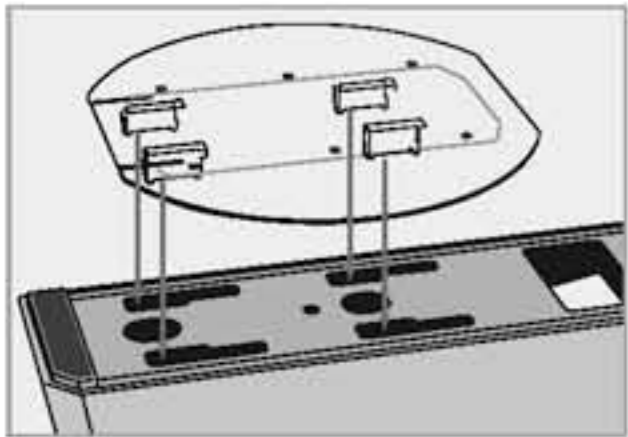

1. Bringen Sie die Ständerplatte an der Unterseite des Konsolenständers an, indem Sie die Stifte wie oben abgebildet in die Nuten einsetzen.

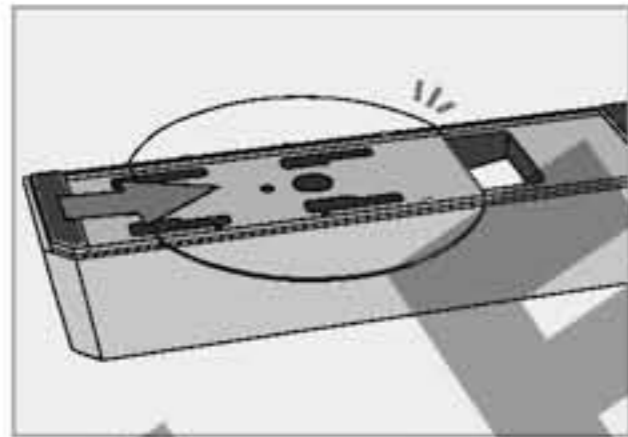

2. Schieben Sie die Ständerplatte nun in die angezeigte Richtung.

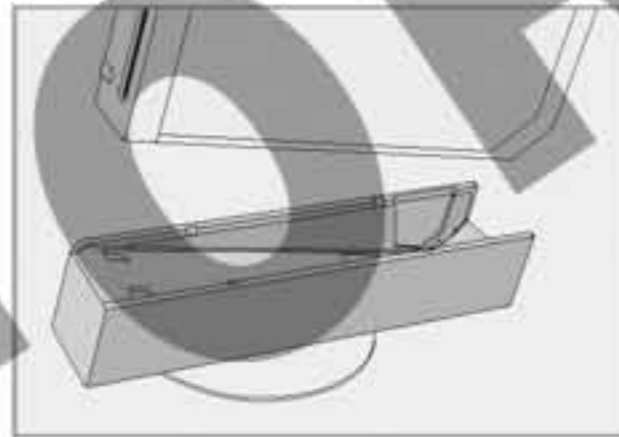

3. Stellen Sie den Konsolenständer auf einen ebenen Untergrund und setzen Sie die Wii-Konsole ein. Setzen Sie die Konsole von oben senkrecht in den Konsolenständer und schieben Sie sie nicht von vorn hinein.

■ Waagerechte Aufstellung

Platzieren Sie die Wii-Konsole auf einer waagerechten, ebenen Fläche. Bewahren Sie den Konsolenständer und die Ständerplatte auf, falls Sie zu einem zukünftigen Zeitpunkt die Aufstellung wechseln möchten.

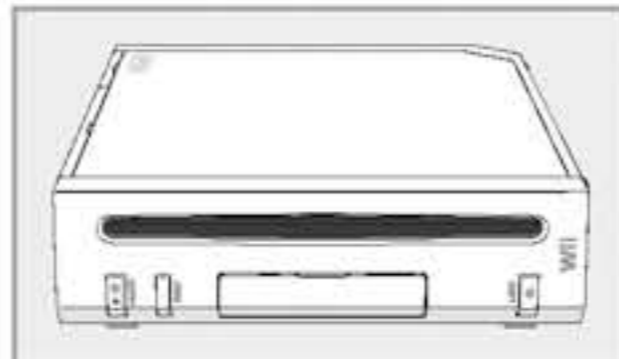

Anschluss des Wii-AV-Kabels

HINWEIS: Bevor Sie mit dem Verbinden des Kabels beginnen, stellen Sie sicher, dass das Fernsehgerät und gegebenenfalls die Audio-Anlage, an welche die Wii-Konsole angeschlossen werden sollen, ausgeschaltet sind.



HINWEIS: Diese Abbildung zeigt die Verbindung mit einem Fernsehgerät oder Videorekorder, falls das Gerät über eine Euro-AV-Buchse (SCART) verfügt.

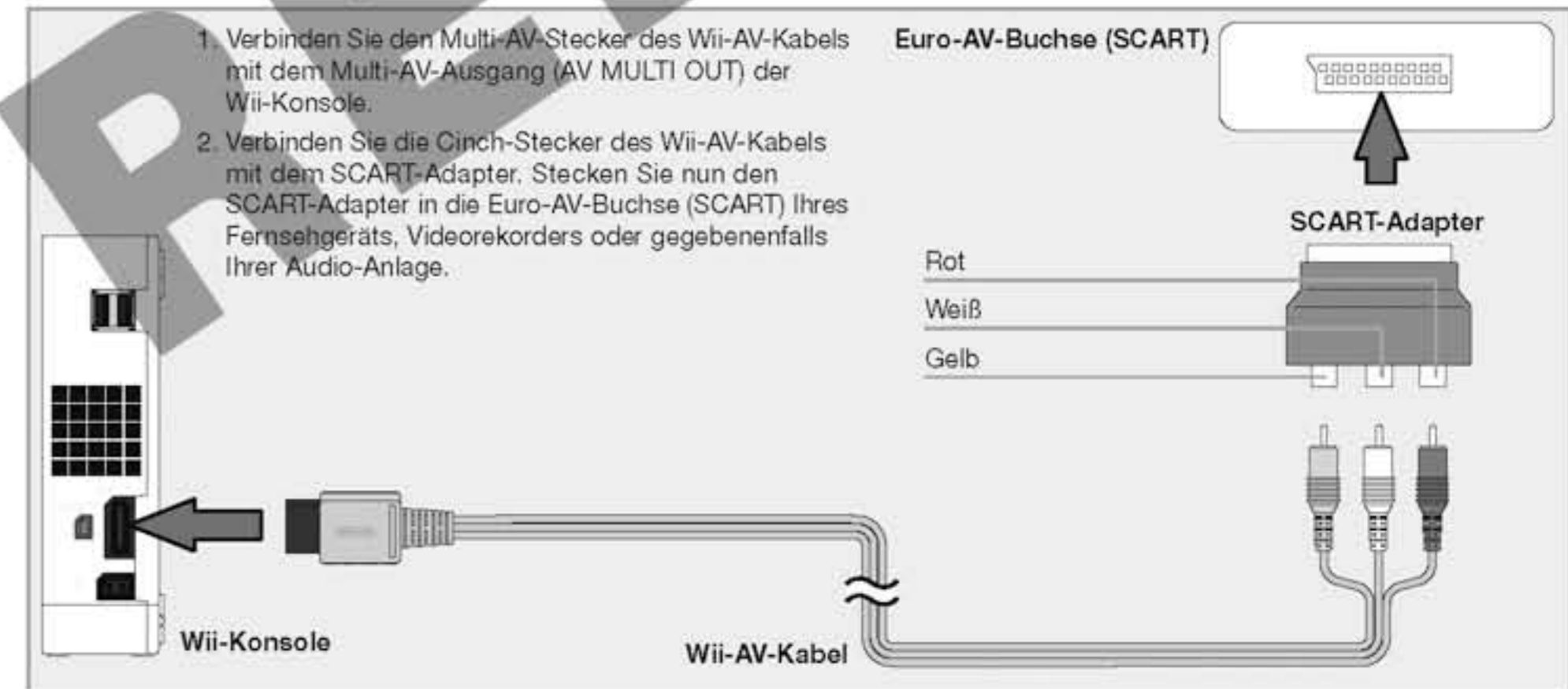

HINWEIS: Mithilfe eines Wii-Komponenten-Video-Kabels lässt sich eine bessere Bilddarstellung erreichen. (Nähere Details zum Erwerb dieses Kabels erhalten Sie bei der Konsumentenberatung der Nintendo of Europe GmbH.) Bitte vergewissern Sie sich vor dem Erwerb, dass Ihr Fernsehgerät die notwendigen Video-Komponenten-Eingänge aufweist.

■ Optional verwendbare Kabel (separat erhältlich)

Mithilfe der folgenden Kabel lässt sich eine bessere Bilddarstellung erreichen.

- Für Geräte mit Video-Komponenten-Eingängen: Wii-Komponenten-Video-Kabel (RVL-011)
- Für Geräte, die über eine Euro-AV-Buchse (SCART) mit RGB-Eingang verfügen: Wii-RGB-Kabel (RVL-013)

■ Hinweise zum Gebrauch von AV-Kabeln

Die folgenden Kabel lassen sich nicht verwenden.

- Nintendo GameCube Stereo-AV-Kabel (SNSP-008)
- Nintendo GameCube RGB-Kabel (DOL-013(EUR))

Einstellungen an Fernseh- und Videogeräten

Nach der erfolgten Vorbereitung des Systems können Sie die Wii-Konsole in Gebrauch nehmen. Sie müssen nun den entsprechenden Eingang am Fernsehgerät oder Videorekorder und gegebenenfalls an der Audio-Anlage auswählen.

1. Schalten Sie das Fernsehgerät und gegebenenfalls die Audio-Anlage ein, das/die mit der Wii-Konsole verbunden ist/sind. Schalten Sie die Wii-Konsole ein.
2. Wählen Sie den richtigen Eingang an Ihrem Fernsehgerät aus (siehe nachfolgende Informationen zur Eingangswahl).
3. Nun sollte das **Wii-Menü** auf dem Bildschirm erscheinen. In der separaten Wii-Bedienungsanleitung – Kanäle und Einstellungen erhalten Sie weitere Informationen zur Verwendung dieses Menüs.

Sollte das **Wii-Menü** nicht erscheinen, stellen Sie zunächst sicher, dass der richtige Eingang ausgewählt wurde und schlagen Sie im Kapitel „Problemlösungen“ auf den S. 77–79 nach.

■ Informationen zur Eingangswahl

Hersteller von Fernseh- und Videogeräten verwenden unterschiedliche Bezeichnungen und Auswahlmöglichkeiten für die Eingangswahl, wie z. B.: AV, Input, Input Select, Line, Line In, Source In, EXT und AUX. Näheres dazu können Sie der jeweiligen Bedienungsanleitung entnehmen.

HINWEIS: Die Eingangswahl bei Fernsehgeräten oder Videorekordern ermöglicht das Umschalten zwischen verschiedenen Eingängen. In den meisten Fällen dient diese Wahlmöglichkeit dem Umschalten zwischen dem Antennenanschluss und dem AV-Eingang bzw. den anderen Eingängen.

Stellen Sie fest, wie Sie den Anschluss aufrufen, an dem das Wii-AV-Kabel angeschlossen ist. In den meisten Fällen dient dazu:

- ein entsprechender Knopf an der Vorderseite des Fernsehgeräts bzw. des Videorekorders
- ein entsprechender Knopf auf der Fernbedienung
- ein relativ hoher oder niedriger Kanal (92, 99, 00, 02) beim Fernsehgerät bzw. Videorekorder
- eine Auswahlmöglichkeit in Form eines Menüs auf dem Bildschirm

⚠ VORSICHT – BESCHÄDIGUNG DES BILDSCHIRMS

Manche Fernsehgeräte können bei der Darstellung statischer Bilder durch ein so genanntes „Einbrennen“ des Bildes beschädigt werden. Das Spielen von Videospielen mit statischen Bildern oder Bildmustern sowie das dauerhafte Pausieren eines Videospieles können zu dieser Art von Beschädigung führen. Das Wii-System verfügt über einen Bildschirmschoner, der das Risiko solcher Schäden minimiert. (Bitte lesen Sie die Wii-Bedienungsanleitung – Kanäle und Einstellungen, um weitere Informationen zu erhalten.)

WICHTIGER HINWEIS: Während der Verwendung von Nintendo GameCube-Spielen sowie bestimmter Wii-Software ist der Bildschirmschoner deaktiviert. Um in solchen Fällen ein Einbrennen des Bildes während einer Pause zu vermeiden, pausieren Sie die Software und schalten Sie das Fernsehgerät aus, bis Sie weitermachen möchten. Es ist möglich, dass Ihr Fernsehgerät bereits über eigene Vorkehrungen zur Verhinderung eines Einbrennens verfügt, etwa indem der Bildschirm automatisch abgedunkelt oder ganz abgeschaltet wird. Bitte befolgen Sie die Herstelleranweisungen für Ihr Fernsehgerät, um ein Einbrennen des Bildes zu vermeiden.

Vor der Verwendung Ihrer Wii-Konsole mit einem Fernsehgerät, vor allem aber bei Plasma-Fernsehern und Projektionsmodellen, vergewissern Sie sich bitte durch das Einsehen der Herstellerinformationen des Fernsehgeräts, ob das Spielen von Videospielen an diesem Fernsehgerät möglich ist, ohne es dabei zu beschädigen.

Im Zweifelsfall setzen Sie sich bitte mit dem Hersteller in Verbindung. Weder Nintendo noch einer der Lizenzinhaber von Nintendo können für Schäden an Ihrem Fernsehgerät haftbar gemacht werden.

Vorbereitung der Sensorleiste

■ Anschluss der Sensorleiste



Schließen Sie die Sensorleiste an den Sensorleistenanschluss an der Rückseite der Wii-Konsole an.

■ Platzierung der Sensorleiste

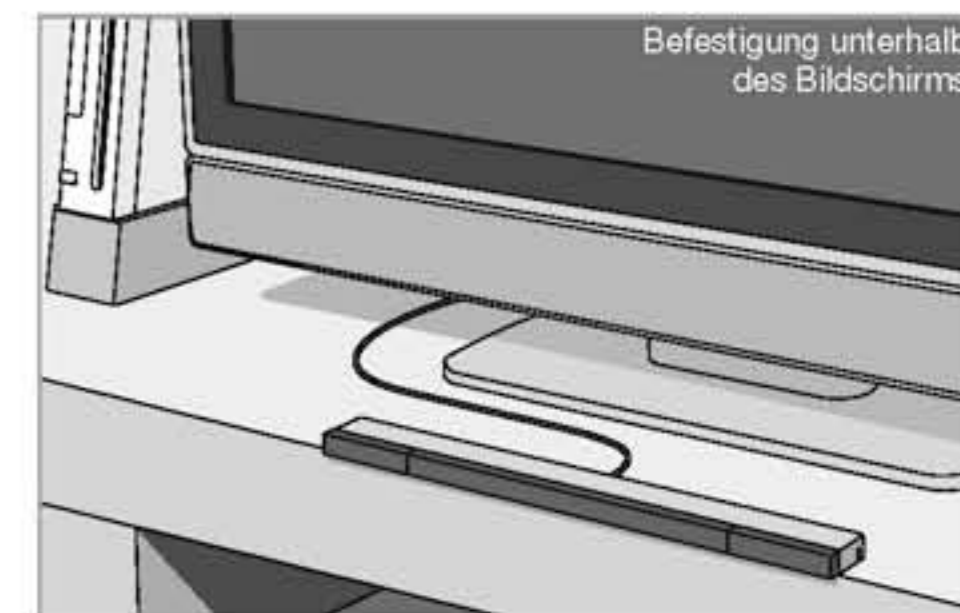
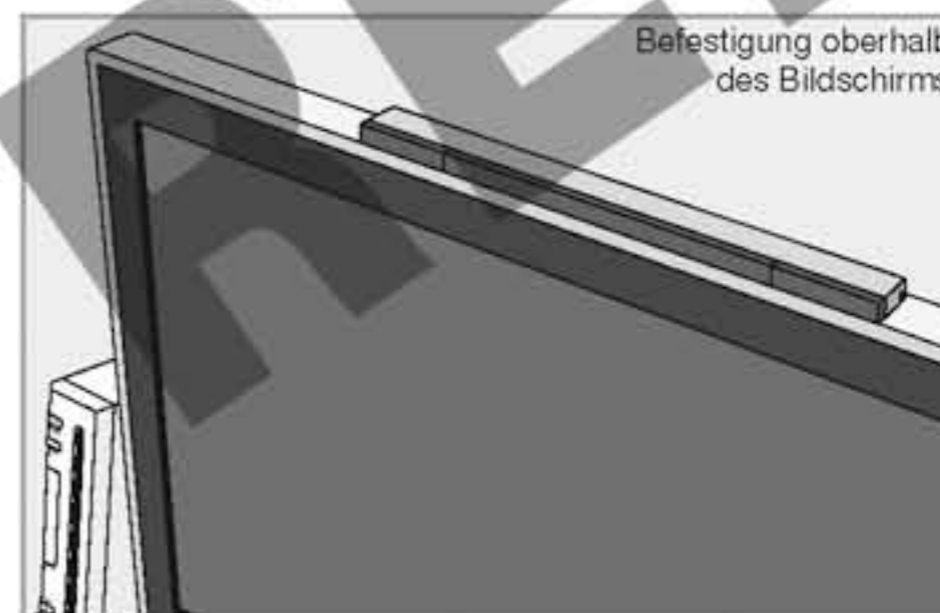

Die Sensorleiste kann entweder oberhalb oder unterhalb des Fernsehbildschirms platziert werden. Siehe S. 62 für weitere Anweisungen zur Befestigung oberhalb oder unterhalb des Fernsehbildschirms.

⚠ WARNUNG – FÜR KLEINKINDER GEFÄHRLICHE TEILE

Nicht geeignet für Kinder unter 36 Monaten – Erstickungsgefahr. Die Klebestreifen der Sensorleiste und abgelöste Schutzfilme der Klebestreifen des Sensorleistenständers und der Sensorleiste stellen Kleinteile dar, die verschluckt werden könnten.

■ Befestigung der Sensorleiste oberhalb des Bildschirms



1. Entfernen Sie den Schutzfilm von den Klebeflächen an der Unterseite der Sensorleiste.

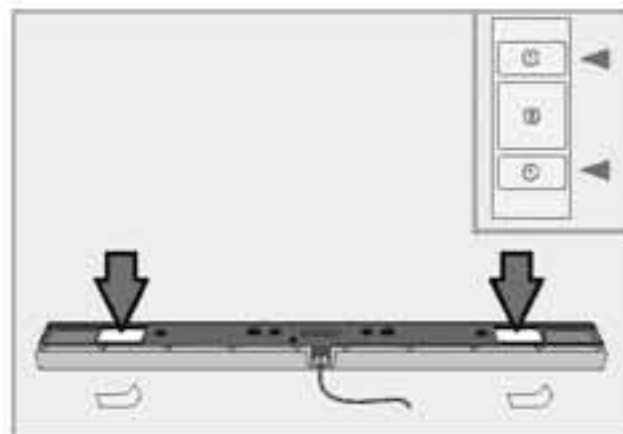

2. Falls Sie die Stabilität erhöhen möchten, bringen Sie zusätzliche Klebestreifen vom mitgelieferten Bogen an.

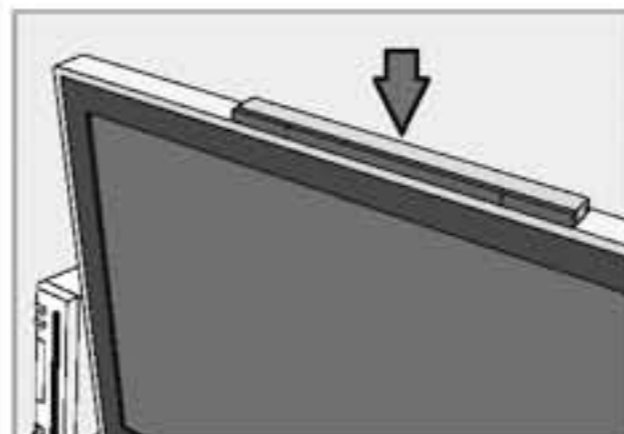

3. Befestigen Sie die Sensorleiste auf dem Fernsehgerät.

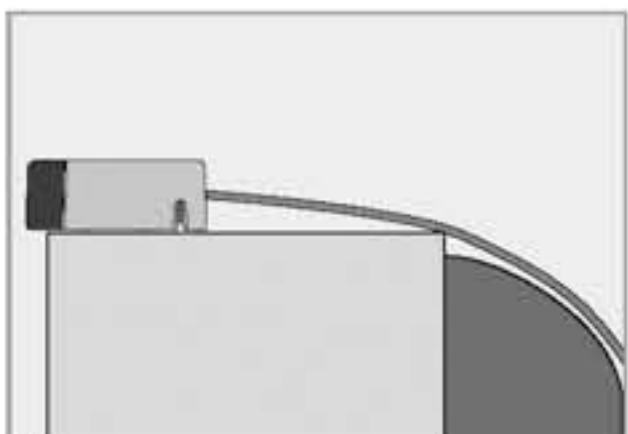

Die Vorderseite der Sensorleiste sollte mit der Vorderseite des Fernsehgeräts abschließen.



Die Mitte der Sensorleiste sollte an der Mitte des Fernsehgeräts ausgerichtet sein.

■ Befestigung der Sensorleiste unterhalb des Bildschirms



1. Entfernen Sie den Schutzfilm von den Klebeflächen an der Unterseite der Sensorleiste.

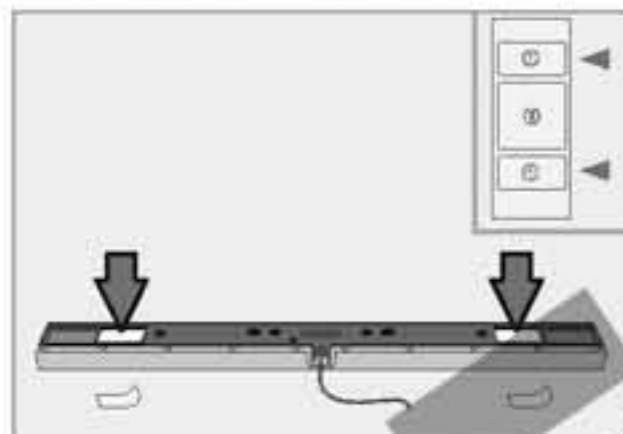

2. Falls Sie die Stabilität erhöhen möchten, bringen Sie zusätzliche Klebestreifen vom mitgelieferten Bogen an.



3. Befestigen Sie die Sensorleiste an der Vorderkante der Fläche, auf der das Fernsehgerät steht. Platzieren Sie die Sensorleiste nicht unterhalb der Fläche, auf der das Fernsehgerät steht, wie z. B. an einem Regal unter dem Fernsehgerät.



Die Vorderseite der Sensorleiste sollte mit der Vorderseite der Fläche abschließen, auf der das Fernsehgerät steht.



Die Mitte der Sensorleiste sollte an der Mitte des Fernsehgeräts ausgerichtet sein.

■ Gebrauch des Sensorleistenständers

Die Übertragung zwischen der Wii-Fernbedienung Plus und der Sensorleiste lässt sich gegebenenfalls verbessern, indem die Sensorleiste am Sensorleistenständer befestigt wird, z. B. bei Fernsehgeräten, die auf dem Boden stehen.

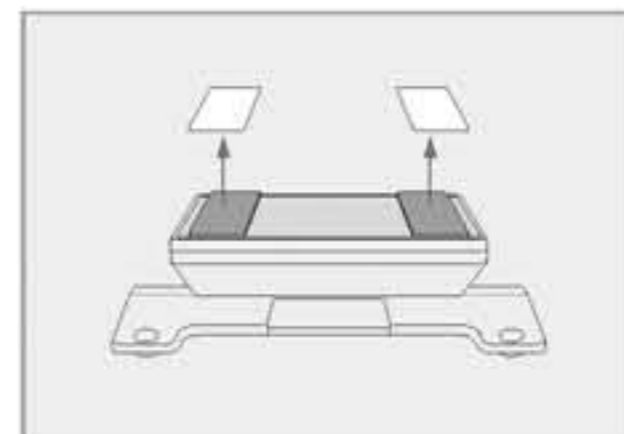

1. Entfernen Sie den Schutzfilm von den Klebeflächen an der Unterseite des Sensorleistenständers.

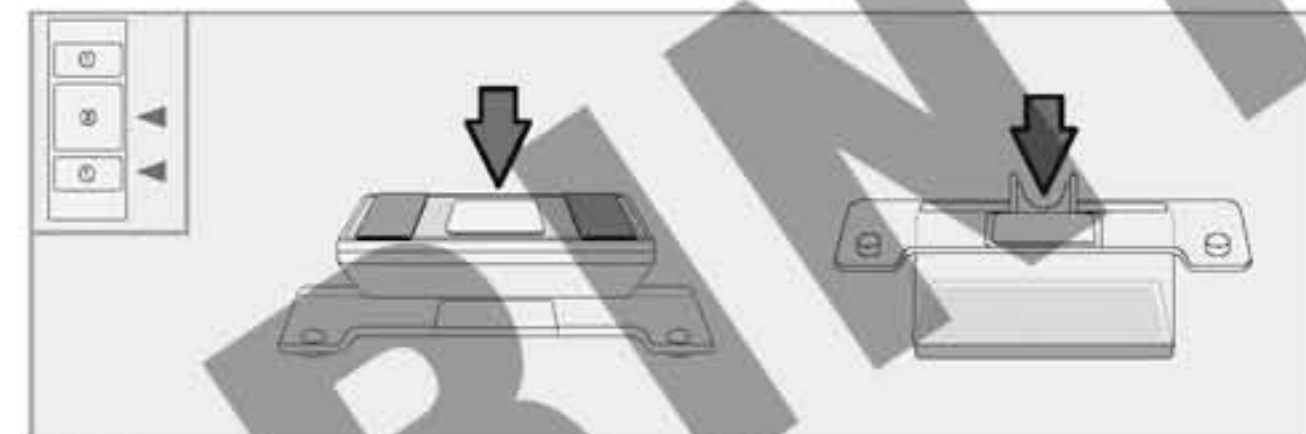

2. Falls Sie die Stabilität erhöhen möchten, bringen Sie zusätzliche Klebestreifen vom mitgelieferten Bogen an. Diese können sowohl an der Unter- wie der Oberseite des Sensorleistenständers angebracht werden.

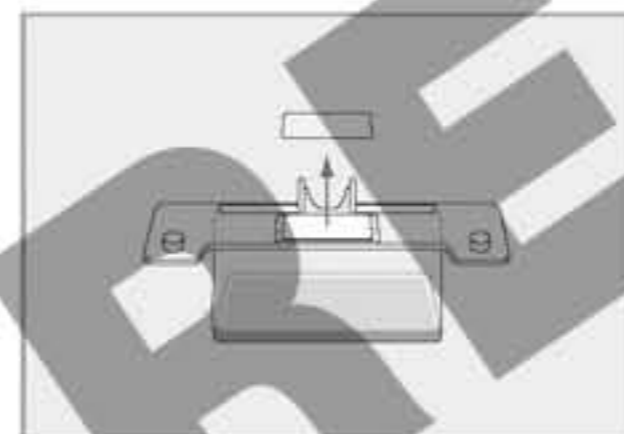

3. Sollten Sie zusätzliche Klebestreifen verwenden, entfernen Sie nun den Schutzfilm vom Klebestreifen an der Oberseite des Sensorleistenständers.

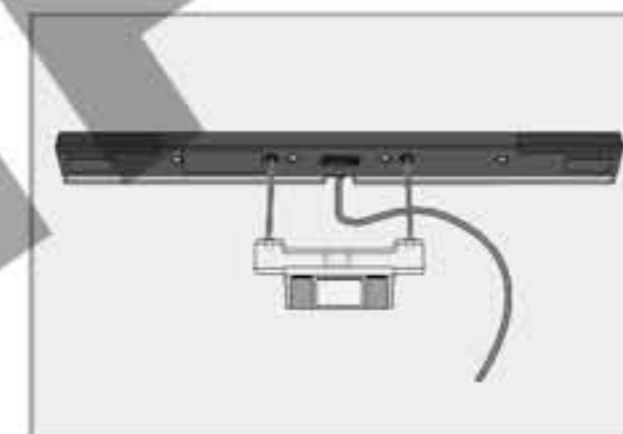

4. Befestigen Sie den Sensorleistenständer an der Sensorleiste und führen Sie dabei die Stifte des Ständers in die Öffnung an der Unterseite der Sensorleiste.

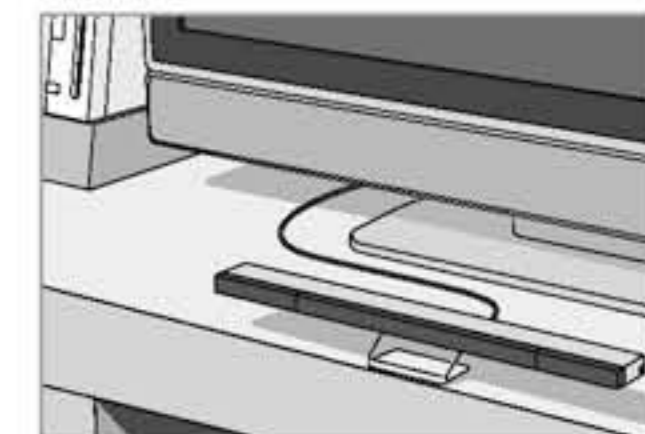

5. Befestigen Sie nun den Sensorleistenständer:

- an der Vorderkante der Fläche, auf der das Fernsehgerät steht oder
- an der Oberseite des Fernsehgeräts.

Platzieren Sie die Sensorleiste nicht unterhalb der Fläche, auf der das Fernsehgerät steht, wie z. B. an einem Regal unter dem Fernsehgerät.

Stellen Sie Folgendes sicher:

- Die Mitte der Sensorleiste sollte an der Mitte des Fernsehgeräts ausgerichtet sein.
- Die Vorderseite der Sensorleiste sollte mit der Vorderseite des Fernsehgeräts oder der Fläche abschließen, auf der das Fernsehgerät steht.

■ Positionierung des Sensorleistenkabels

Falls gewünscht, kann das Sensorleistenkabel in einen Kabelkanal an der Unterseite der Sensorleiste gelegt werden, damit das Kabel zur linken oder rechten Seite aus der Sensorleiste führt.

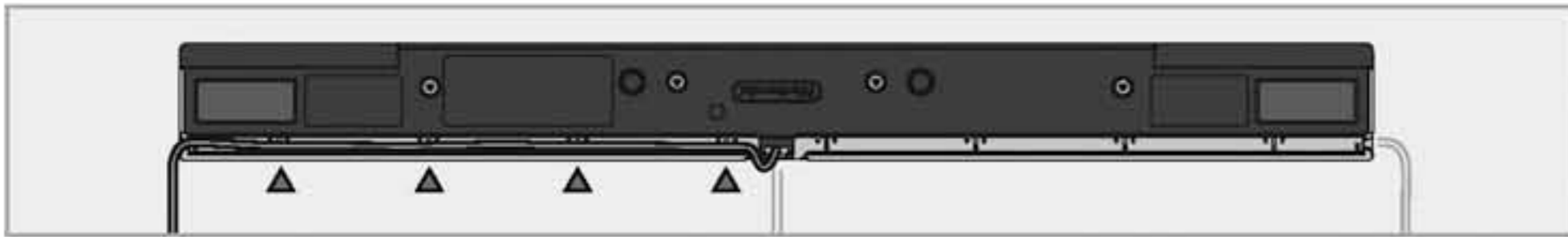

Um einen bestmöglichen Ablauf zu gewährleisten, befolgen Sie folgende Empfehlungen

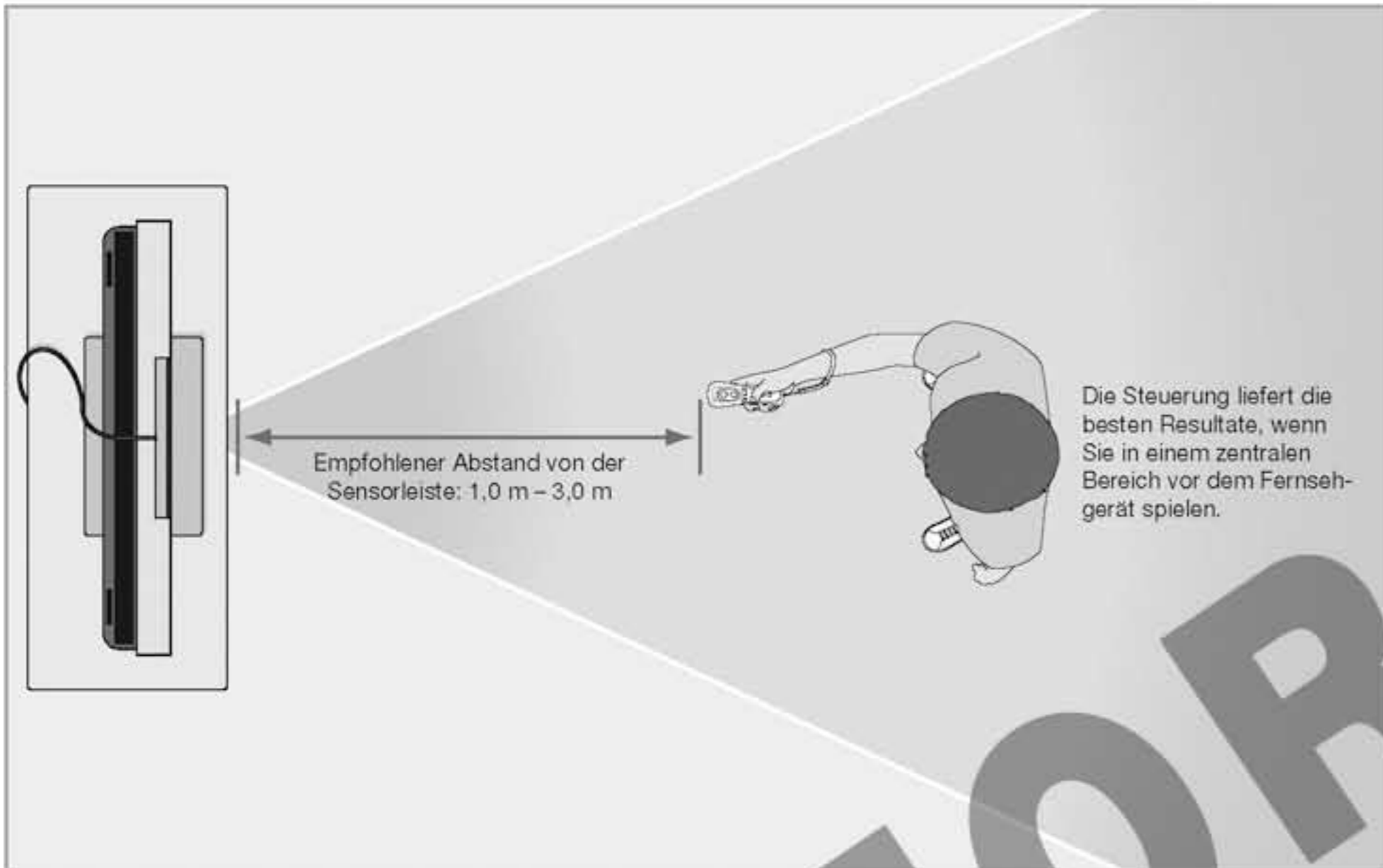

⚠ VORSICHT – SICHERHEITSABSTAND EINHALTEN

Stellen Sie sicher, dass Sie ausreichend Platz zum Spielen haben. Stellen Sie insbesondere zur Vermeidung von Verletzungen und Sachschäden sicher, dass sich in Ihrem Bewegungsumfeld keine anderen Personen oder Gegenstände befinden.

Beachten Sie beim Gebrauch der Wii-Fernbedienung bitte folgende Hinweise.

- Vermeiden Sie, dass Objekte die Signalübertragung zwischen Wii-Fernbedienung Plus, Sensorleiste und Wii-Konsole beeinträchtigen.
- Halten Sie den empfohlenen Abstand zwischen Wii-Fernbedienung Plus und Sensorleiste ein. Der optimale Abstand beträgt 1,0 bis 3,0 Meter.
- Vermeiden Sie, dass intensive Lichtquellen (wie z. B. Sonneneinstrahlung), die sich hinter oder nahe dem Fernsehgerät befinden, auf die Wii-Fernbedienung Plus strahlen oder von der Bildschirmoberfläche reflektiert werden.
- Platzieren Sie die Sensorleiste nicht in der Nähe von spiegelnden Oberflächen.
- Richten Sie den Spielbereich nicht in unmittelbarer Nähe von Infrarotlichtquellen ein, wie z. B. elektrischen, Propan- oder Öl-Heizgeräten, Flammen von Kaminfeuern oder von Kerzen sowie Elektroherden und anderen Wärmequellen.

Stellen Sie sicher, vor dem Gebrauch der Wii-Konsole die folgenden Seiten zum Gebrauch von Wii-Fernbedienung Plus, Nunchuk und Nintendo GameCube Controller zu lesen.

Wii-Netzteil

1. Stecken Sie den Gleichstrom-Stecker des Netzteils in den Netzteil-Anschluss an der Rückseite der Wii-Konsole.
2. Stecken Sie den Netzstecker des Netzteils in eine 230 V~ Steckdose.

VORSICHT: Um einen Stromschlag zu vermeiden, achten Sie beim Einstecken des Netzsteckers darauf, die Metallteile nicht zu berühren.

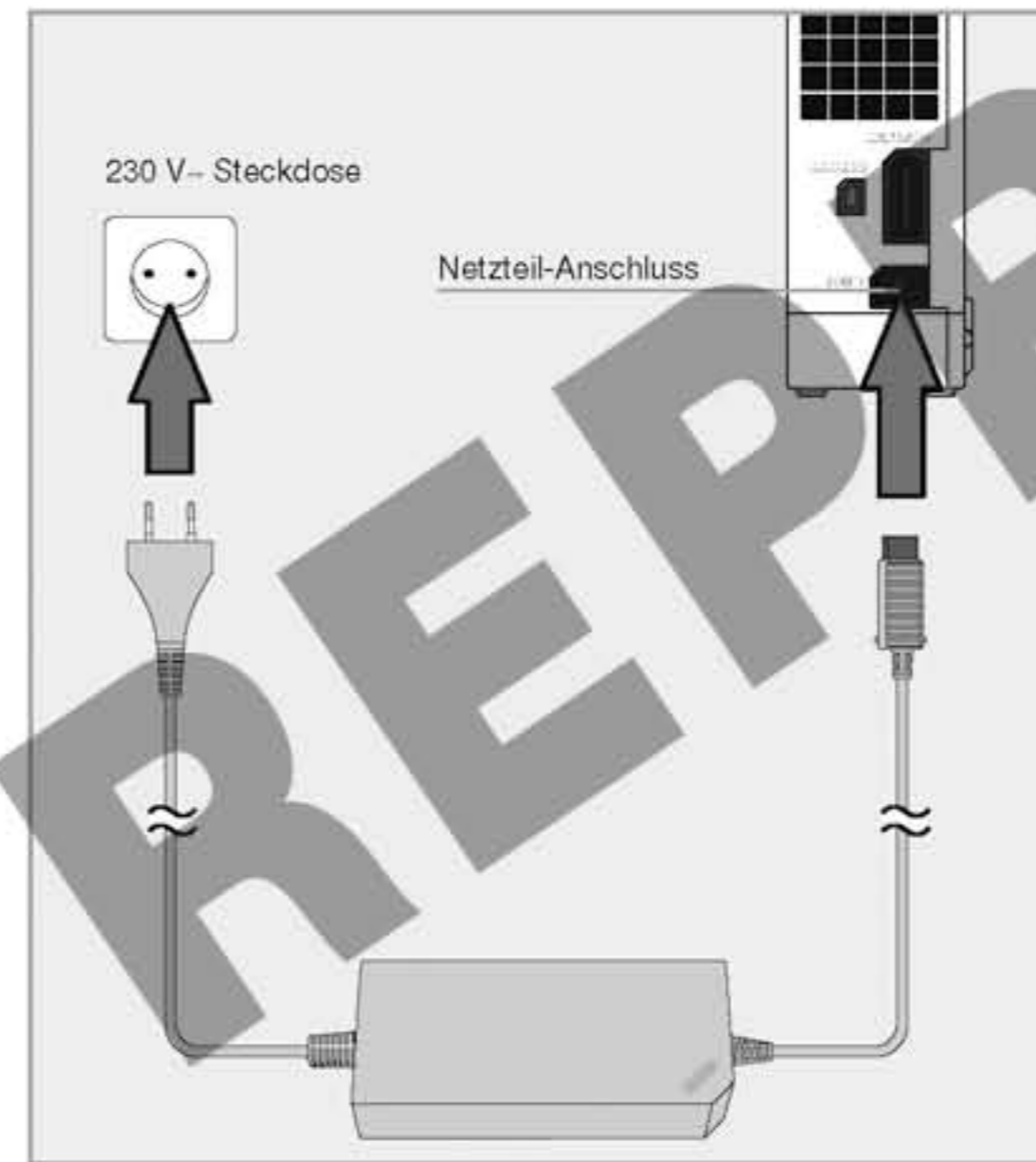

VORSICHT: Trafos und Netzteile sind keine Spielzeuge. Verwenden Kinder diese Produkte, sollten Eltern oder Erziehungsberechtigte sie dabei unbedingt beaufsichtigen.

Reinigung der Wii-Konsole

Bitte lesen Sie sich die nachstehenden Hinweise sorgfältig durch und befolgen Sie sie beim Reinigen Ihrer Wii-Konsole.

- Bringen Sie die Wii-Konsole nicht in Kontakt mit Alkohol oder Lösungsmitteln wie Benzin oder Verdünnern. Dies könnte zu Schäden oder Verformungen der Oberfläche führen.
- Ist die Wii-Konsole oder eines der Zubehörteile verschmutzt, entfernen Sie den Schmutz mit einem weichen Tuch, etwa mit einem Mikrofasertuch für Brillengläser. Eine schwarze Wii-Konsole sollte ausschließlich mit dem mitgelieferten Reinigungstuch (RLV-034) gesäubert werden.
- Stellen Sie vorm Reinigen der Wii-Konsole sicher, dass sich im Disc-Schacht keine Wii-Disc befindet und die Stromzufuhr unterbrochen ist.
- Sollte die Wii-Fernbedienungshülle verschmutzt sein, wischen Sie sie mit einem feuchten Tuch und neutralem Reinigungsmittel ab, das mit Wasser verdünnt wurde. Stellen Sie sicher, dass die Hülle vor erneuter Verwendung vollständig getrocknet ist.

Vorbereitung der Wii-Fernbedienung Plus

Die Wii-Fernbedienung ist mit der Wii-Fernbedienungshülle ausgestattet. Nintendo empfiehlt, die Wii-Fernbedienungshülle nicht von der Wii-Fernbedienung Plus zu entfernen, um so Schäden an der Wii-Fernbedienung Plus oder an in der Nähe befindlichen Objekten bzw. Verletzungen von Personen durch ein Abrutschen der Wii-Fernbedienung Plus zu vermeiden. Die Wii-Fernbedienung benötigt zum Betrieb Mignon-Batterien (AA/LR6). Nintendo empfiehlt die ausschließliche Verwendung hochwertiger Alkali-Batterien, um eine hohe Leistung und eine lange Gebrauchsdauer zu gewährleisten.



⚠️ WARNUNG – BATTERIEHINWEIS

HALTEN SIE SICH BITTE AN DIESE ANWEISUNGEN, DA DIE BATTERIEN SONST AUFPLATZEN KÖNNTEN, WAS DEN AUSTRISS VON SUBSTANZEN ZUR FOLGE HAT. KONTAKT MIT AUSTRETENDEN SUBSTANZEN KANN ZU VERLETZUNGEN FÜHREN UND/ODER IHRE WII-FERNBEDIENUNG PLUS SCHÄDIGEN UND UNBRAUCHBAR MACHEN. SOLLTE EINE BATTERIE ODER AUSGETRETENE SUBSTANZEN VERSEHENTLICH VERSCHLUCKT WERDEN, SUCHEN SIE UMGEHEND EINEN ARZT AUF. SOLLTEN AUSGETRETENE SUBSTANZEN IN KONTAKT MIT DEN AUGEN KOMMEN, SPÜLEN SIE DIESE SOFORT GRÜNDLICH MIT VIEL WASSER AUS UND SUCHEN SIE EINEN ARZT AUF. ANDERNFALLS KÖNNEN ERBLINDUNG UND ANDERE VERLETZUNGEN DIE FOLGE SEIN. FALLS AUSTRETENDE SUBSTANZEN IN KONTAKT MIT HAUTPARTIEN KOMMEN SOLLTE, WASCHEN SIE DIESE GRÜNDLICH MIT WASSER UND SEIFE. SOLLTE IHRE WII-FERNBEDIENUNG PLUS IN KONTAKT MIT SOLCHEN SUBSTANZEN KOMMEN, WISCHEN SIE DIESE VORSICHTIG AB UND VERMEIDEN SIE DABEI DIREKTEN KONTAKT MIT HAUTPARTIEN. WENDEN SIE SICH FÜR WEITERE INFORMATIONEN BITTE AN DEN BATTERIEHERSTELLER.

1. Nintendo empfiehlt zum Betrieb der Wii-Fernbedienung Plus die ausschließliche Verwendung hochwertiger Alkali-Batterien. Es ist auch möglich, wiederaufladbare Nickel-Metallhydrid-Akkus (NiMH) zu verwenden. Bitte befolgen Sie die Sicherheits- und Gebrauchshinweise des Batterieherstellers, da es ansonsten zu Schäden an der Wii-Fernbedienung Plus kommen könnte und Ihr Gewährleistungsanspruch erlischt.
2. Kombinieren Sie keine gebrauchten mit neuen Batterien (wechseln Sie stets den gesamten Batteriesatz aus).
3. Setzen Sie Batterien nicht verkehrt herum ein. Achten Sie darauf, dass Plus- (+) und Minuspol (-) in die richtige Richtung zeigen. Beginnen Sie beim Einlegen mit dem Minuspol. Die Kontakte dürfen nicht kurzgeschlossen werden.
4. Entfernen Sie verbrauchte Batterien aus der Wii-Fernbedienung Plus.
5. Kombinieren Sie keine Batterietypen oder unterschiedliche Fabrikate. Verwenden Sie wie empfohlen nur Batterien desselben oder gleichwertigen Typs.
6. Entfernen Sie Batterien aus der Wii-Fernbedienung Plus, falls diese über einen längeren Zeitraum nicht gebraucht wird.
7. Entfernen Sie verbrauchte Batterien aus der Wii-Fernbedienung Plus.
8. Setzen Sie Batterien keiner extremen Hitze aus und werfen Sie Batterien nicht ins Feuer.
9. Verwenden Sie keine Batterien, deren äußere Hülle in irgendeiner Weise beschädigt ist.
10. **ALLGEMEINER HINWEIS:** Wenn Sie sich zur Verwendung von Nickel-Metallhydrid-Akkus entschließen, so beachten Sie bitte, dass wiederaufladbare Batterien vor dem Aufladen aus der Wii-Fernbedienung Plus entfernt werden müssen. Das Aufladen solcher Batterien darf nur unter Aufsicht eines Erwachsenen erfolgen.
11. Versuchen Sie nicht, herkömmliche Batterien wiederaufzuladen.
12. Bevor die Wii-Fernbedienung Plus entsorgt wird, müssen die Batterien entnommen werden. Weitere Informationen hierzu entnehmen Sie bitte dem folgenden Abschnitt.

■ Entsorgen der Batterien

- Leere Batterien in den Hausmüll zu entsorgen schadet der Umwelt. Auskünfte über entsprechende Sammelstellen für leere Batterien erteilt Ihre Stadt bzw. Gemeinde.
- In Übereinstimmung mit der Richtlinie 2006/66/EG des Europäischen Parlaments und des Rates vom 6. September 2006 über Batterien und Akkumulatoren sowie Altbatterien und Alttakkumulatoren sollten bis zum 26. September 2008 in allen EU-Mitgliedsstaaten Bestimmungen zum Einsammeln und zur Wiederverwertung von Batterien und Akkumulatoren bestehen. Sollten diese Bestimmungen in Ihrem Land bereits gültig sein, dürfen Batterien auf keinen Fall im Hausmüll entsorgt werden. Weitere Informationen erhalten Sie bei Ihrem örtlichen Entsorgungsträger.

⚠️ WARNUNG

Nicht geeignet für Kinder unter 36 Monaten – Strangulationsgefahr. Die Handgelenksschleife der Wii-Fernbedienung kann sich um den Hals schnüren.

■ Einlegen der Batterien

1. Ziehen Sie die Wii-Fernbedienungshülle von der Wii-Fernbedienung Plus und ziehen Sie die Handgelenksschleife aus der Öffnung am Boden der Fernbedienungshülle.
2. Ziehen Sie die Wii-Fernbedienungshülle so weit ab, bis die gesamte Batteriefachabdeckung offen liegt und entfernen Sie dann die Batteriefachabdeckung von der Rückseite der Wii-Fernbedienung Plus.
3. Legen Sie nun die Batterien in das Batteriefach. Beginnen Sie beim Einlegen neuer Batterien mit dem Minuspol (-). Wenn Sie Batterien wechseln möchten, lösen Sie beim Entnehmen zuerst den Kontakt zum Pluspol (+).
4. Setzen Sie die Batteriefachabdeckung wieder ein und führen Sie die Handgelenksschleife durch die Öffnung am Boden der Fernbedienungshülle. Ziehen Sie danach die Fernbedienungshülle wieder über den Boden der Wii-Fernbedienung Plus.



5. Haben Sie die Wii-Fernbedienungshülle ganz von der Wii-Fernbedienung Plus entfernt, fügen Sie beide wieder zusammen, indem Sie die Oberseite der Wii-Fernbedienung Plus in die große Öffnung an der Vorderseite der Fernbedienungshülle schieben. Schieben Sie die Wii-Fernbedienung Plus bis ans Ende des Inneren der Fernbedienungshülle.
6. Ziehen Sie die Handgelenksschleife durch die Öffnung am Boden der Fernbedienungshülle, wie bereits bei Punkt 4 beschrieben.



7. Legen Sie die Anschlussabdeckung auf den Erweiterungsanschluss an der Unterseite der Wii-Fernbedienung Plus.



⚠️ VORSICHT – VERWENDEN SIE STETS DIE HANDGELENKSSCHLEIFE DER WII-FERNBEDIENUNG PLUS

Halten Sie die Wii-Fernbedienung Plus und, bei Verwendung, das Nunchuk fest in der Hand und legen Sie stets die Handgelenksschleife an, um einem Abrutschen der Wii-Fernbedienung Plus vorzubeugen und dadurch bedingte Schäden an der Wii-Fernbedienung Plus oder Objekten in Ihrer Umgebung bzw. das Verletzen von Personen zu vermeiden. Achten Sie während des Spielens von Wii-Spielen bei der Verwendung der Wii-Fernbedienung Plus bitte auf ausreichenden Abstand zu anderen Personen oder Gegenständen, um ein Zusammenprallen auszuschließen. Die Wii-Fernbedienung Plus reagiert auf geringfügige Bewegungen, vermeiden Sie also unkontrollierte oder ausschweifende Bewegungen.

TRAGEN SIE BEI VERWENDUNG DER WII-FERNBEDIENUNG UNBEDINGT DIE HANDGELENKSSCHLEIFE.

- Vergewissern Sie sich, dass sowohl die Handgelenksschleife als auch der Stopper bei jedem Spieler fest und sicher angelegt sind.
- Wenn mehrere Spieler abwechselnd mit derselben Wii-Fernbedienung Plus spielen, muss jeder Spieler die Handgelenksschleife beim Spielen korrekt verwenden.
- Die Verwendung der Handgelenksschleife verhindert unbeabsichtigtes Werfen oder Fallenlassen der Wii-Fernbedienung Plus, falls diese während des Spielens aus Versehen losgelassen wird.

HALTEN SIE DIE WII-FERNBEDIENUNG PLUS (UND DAS NUNCHUK, FALLS VERWENDET) FEST IN DER HAND, LASSEN SIE SIE NICHT LOS UND BEWEGEN SIE SICH BEIM SPIELEN NICHT MEHR ALS NÖTIG.

- Lassen Sie während des Spielens die Wii-Fernbedienung Plus nicht los, selbst wenn Sie die Handgelenksschleife verwenden.

- Lassen Sie während des Spielens AUF KEINEN FALL das Nunchuk los (wenn es verwendet wird). Lassen Sie das Nunchuk auch nicht lose an der Wii-Fernbedienung Plus schwingen.
- Befolgen Sie die Bildschirmanweisungen, wenn Sie im Spiel Objekte wie Kugeln, Bälle, Schwerter o. Ä. loslassen müssen. Gewöhnlich erfolgt dies durch Verwendung der Knöpfe der Wii-Fernbedienung Plus. Lassen Sie IN KEINEM FALL die Wii-Fernbedienung Plus selbst los, um eine solche Aktion im Spiel durchzuführen.
- Sollten Sie beim Spielen feuchte Hände bekommen, unterbrechen Sie das Spielen unbedingt und trocknen Sie Ihre Hände ab.
- Die Wii-Fernbedienung Plus reagiert auf geringfügige Bewegungen, vermeiden Sie also übermäßige Bewegungen, um ein Loslassen oder Beschädigen der Wii-Fernbedienung Plus oder Schäden an der Handgelenksschleife zu verhindern. Sollte Ihnen die Wii-Fernbedienung Plus entgleiten, könnte dies zu Verletzungen in der Nähe stehender Personen oder zu Schäden an nahegelegenen Objekten oder der Wii-Fernbedienung Plus führen.

ACHTEN SIE BEIM SPIELEN AUF AUSREICHENDEN ABSTAND ZU IHRER UMGEBUNG.

- Es ist möglich, dass die Steuerung bestimmter Wii-Software durch Bewegungen der Wii-Fernbedienung Plus erfolgt. Vergewissern Sie sich daher auf jeden Fall, dass sich weder Personen noch Objekte wie Möbelstücke o. Ä. im Spielbereich befinden, um eine Kollision zu vermeiden. Stellen Sie vor dem Spielen sicher, dass sich über Ihnen keine Objekte wie Lampen o. Ä. befinden, die möglicherweise zu Kollisionen führen könnten, falls Sie beim Spielen springen oder die Hände über den Kopf heben. Natürlich sind solche Bewegungen keinesfalls nötig, da die Wii-Fernbedienung Plus auf kleinste Bewegungen reagiert. Bitte seien Sie im Falle einer niedrigen Zimmerdecke besonders vorsichtig.
- Halten Sie einen Sicherheitsabstand von mindestens einem Meter zum Fernsehgerät ein.

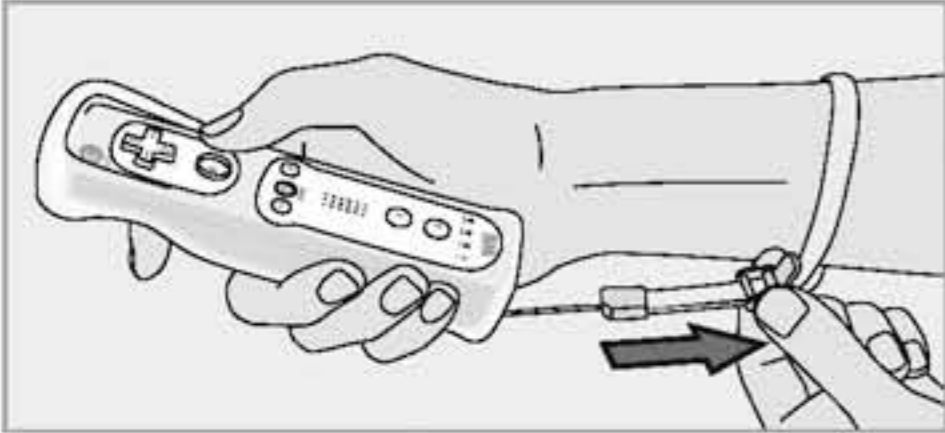

1. Öffnen Sie den Hebel des Stoppers und führen Sie Ihre Hand durch die Handgelenksschleife. Nehmen Sie die Wii-Fernbedienung sicher in die Hand.
2. Justieren Sie den Stopper so, dass sich die Schleife nicht vom Handgelenk löst. Geben Sie Acht, den Stopper nicht übermäßig festzuziehen. Es genügt, wenn die Schleife nicht verrutschen kann. Schließen Sie den Hebel, damit der Stopper sich nicht löst.

Handhabung der Wii-Fernbedienung Plus

Die Ausrichtung und Bedienung der Wii-Fernbedienung Plus hängt vom jeweiligen Spiel ab. Es ist möglich, die Wii-Fernbedienung Plus nur mit einer Hand oder mit beiden Händen festzuhalten. Bitte lesen Sie in der jeweiligen Spielanleitung nach, um zu erfahren, welche Variante beim Spiel zum Einsatz kommt.

Gebrauchsmöglichkeiten der Wii-Fernbedienung Plus

- Die Wii-Fernbedienung Plus kann allein verwendet werden oder in Kombination, wenn weiteres Wii-Zubehör angeschlossen wird. Diese Kombinationen lassen sich links- wie rechtshändig gebrauchen.
- Die Anwendung hängt vom jeweiligen Spiel ab. Bitte lesen Sie in der jeweiligen Spielanleitung nach, um zu erfahren, welche Controller benötigt werden.



Wii-Fernbedienung Plus – Senkrecht ausgerichtet



Wii-Fernbedienung Plus – Waagrecht ausgerichtet

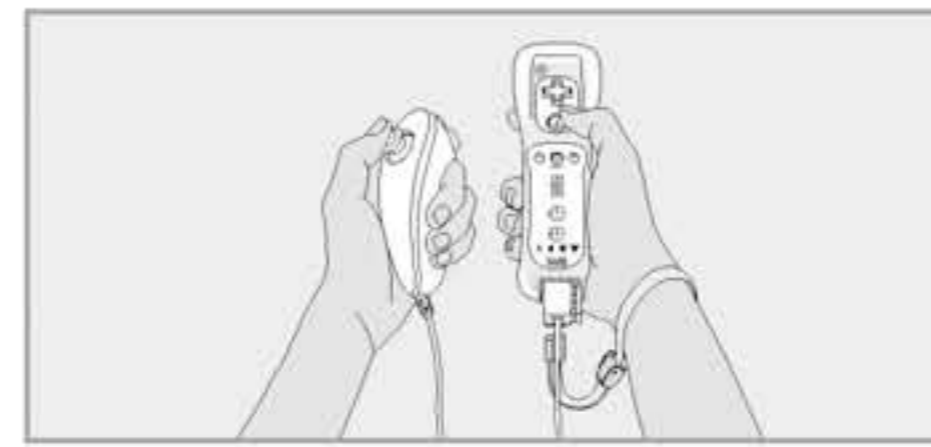

Wii-Fernbedienung Plus in Kombination mit Nunchuk



Wii-Fernbedienung Plus in Kombination mit Classic Controller/Classic Controller Pro (separat erhältlich)

Grundlegende Bedienung

■ Zeigen

Richten Sie die Wii-Fernbedienung Plus auf einen bestimmten Bildschirmbereich aus.



■ Halten oder Greifen

Richten Sie die Wii-Fernbedienung Plus auf einen bestimmten Bildschirmbereich aus, halten Sie einen Knopf gedrückt und bewegen Sie die Wii-Fernbedienung Plus dabei.



■ Hin- und herschwingen

Schwingen Sie die Wii-Fernbedienung Plus von einer Seite zur anderen.



■ Vor- und zurückbewegen

Bewegen Sie die Wii-Fernbedienung Plus vor und zurück.



■ Drehen

Führen Sie mit der Wii-Fernbedienung Plus eine Drehbewegung aus, indem Sie Ihren Arm drehen.



Die im Lieferumfang der Wii-Konsole befindliche Wii-Fernbedienung Plus ist bereits ab Werk registriert. Die Registrierung via **Standard-Modus** kommt zum Einsatz, wenn weitere Wii-Fernbedienungen oder Wii-Fernbedienungen Plus an Ihrem Wii-System registriert werden sollen oder falls Sie ihre ursprüngliche Wii-Fernbedienung Plus erneut registrieren möchten. Die Registrierung ermöglicht der Wii-Fernbedienung oder der Wii-Fernbedienung Plus, mit der Wii-Konsole Daten auszutauschen.

Es gibt zwei verschiedene Modi zur Registrierung:

Standard-Modus – Nach erfolgter Registrierung bleibt die Wii-Fernbedienung oder die Wii-Fernbedienung Plus so lang an der Wii-Konsole registriert, bis die Einstellungen durch Registrierung an einer anderen Konsole überschrieben werden.

Einmal-Modus – Dieser Modus ermöglicht den vorübergehenden Gebrauch Ihrer Wii-Fernbedienung oder Ihrer Wii-Fernbedienung Plus an einer anderen Wii-Konsole, den Gebrauch der Wii-Fernbedienung oder der Wii-Fernbedienung Plus eines Freundes an Ihrer Wii-Konsole sowie die Änderung der Spielerreihenfolge bei Mehrspieler-Partien. Die in der Wii-Fernbedienung oder Wii-Fernbedienung Plus gespeicherten Einstellungen zur Registrierung im Standard-Modus werden dadurch nicht überschrieben. In diesem Modus bleibt die Wii-Fernbedienung oder die Wii-Fernbedienung Plus mit der Wii-Konsole verbunden, solange sie eingeschaltet ist. Sobald die Wii-Konsole ausgeschaltet (**Standby-Modus**) wird, geht die Registrierung an der Wii-Konsole verloren.

- An einer Wii-Konsole können bis zu 16 Wii-Fernbedienungen oder Wii-Fernbedienungen Plus registriert werden, 10 im **Standard-Modus** und 6 im **Einmal-Modus**.
- Die Wii-Konsole lässt sich nur mit einer Wii-Fernbedienung oder einer Wii-Fernbedienung Plus ein- und ausschalten (**Standby-Modus**), die sich im **Standard-Modus** befindet.

■ Registrierung via Standard-Modus

HINWEIS: Stellen Sie sicher, dass Batterien in die Wii-Fernbedienung oder die Wii-Fernbedienung Plus eingelegt sind.

1. Entfernen Sie die Batteriefachabdeckung von der Rückseite der Wii-Fernbedienung oder die Wii-Fernbedienung Plus.
2. Öffnen Sie die SD Card-Steckplatzabdeckung an der Vorderseite der Wii-Konsole.
3. Betätigen Sie den SYNCHRO-Knopf unterhalb des Batteriefachs der Wii-Fernbedienung oder die Wii-Fernbedienung Plus für einen kurzen Moment. Drücken Sie danach den SYNCHRO-Knopf neben dem SD Card-Steckplatz.
4. Die Spieler-LED blinkt während der Registrierung. Wenn das Blinken aufhört, ist die Registrierung abgeschlossen. Die leuchtende Spieler-LED zeigt die Nummer des Spielers an.

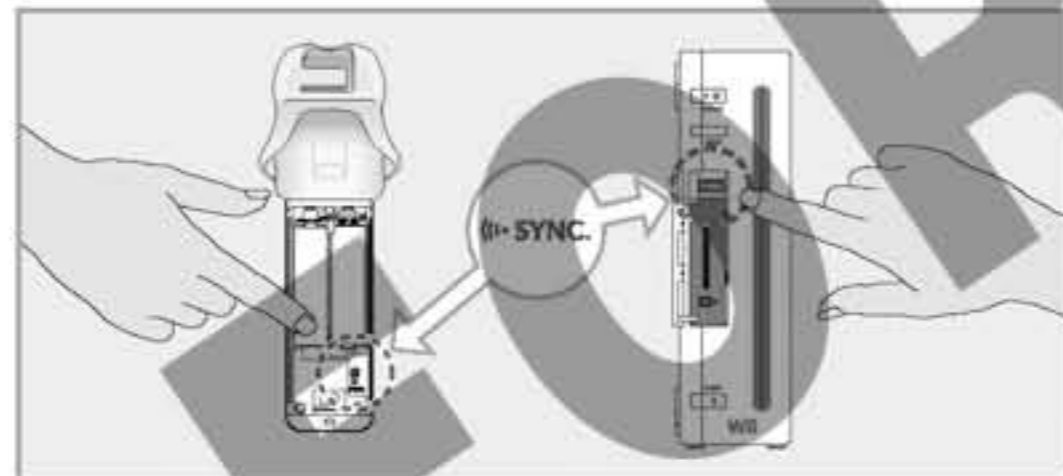

Dieser Vorgang muss mit jeder weiteren Wii-Fernbedienung oder die Wii-Fernbedienung Plus durchgeführt werden, die an Ihrer Wii-Konsole verwendet werden soll. Die Reihenfolge, mit der Wii-Fernbedienungen oder Wii-Fernbedienungen Plus registriert werden, legt zugleich die Spielerreihenfolge für Mehrspieler-Partien fest. Im folgenden Abschnitt „Registrierung via Einmal-Modus“ erhalten Sie Informationen zur vorübergehenden Änderung der Spielerreihenfolge für die Wii-Fernbedienungen oder Wii-Fernbedienungen Plus.

■ Registrierung via Einmal-Modus

HINWEIS: Die Verwendung dieses Modus setzt die Registrierungskonfigurationen aller Wii-Fernbedienungen und Wii-Fernbedienungen Plus außer Kraft, bis die Wii-Konsole ausgeschaltet (**Standby-Modus**) wird. Wird die Wii-Konsole danach wieder eingeschaltet, treten die Konfigurationen des Standard-Modus wieder in Kraft.

1. Drücken Sie den HOME-Knopf an einer Wii-Fernbedienung oder einer Wii-Fernbedienung Plus, die an der Wii-Konsole registriert ist.

2. Wählen Sie die Option Wii-FB-EINSTELLUNGEN aus dem **HOME-Menü** aus und wählen Sie danach die Option NEU ANMELDEN aus.



3. Drücken Sie gleichzeitig den 1- und den 2-Knopf auf der Wii-Fernbedienung oder der Wii-Fernbedienung Plus, die Sie an der Wii-Konsole registrieren möchten. Die Reihenfolge, mit der Wii-Fernbedienungen oder Wii-Fernbedienungen Plus registriert werden, legt zugleich die Spielerreihenfolge für Mehrspieler-Partien fest.



4. Die Spieler-LED blinkt während der Registrierung. Halten Sie die Knöpfe gedrückt, bis das Blinken aufhört. Dadurch wird angezeigt, dass die Registrierung abgeschlossen ist.

Während des Registrierungsprozesses zeigt die Anzahl der blinkenden Spieler-LEDs die verbleibende Batterieladung der entsprechenden Wii-Fernbedienung oder Wii-Fernbedienung Plus an.



Nach Anschluss der Registrierung zeigt die Spieler-LED die Spielerzahl des Spielers mit der entsprechenden Wii-Fernbedienung oder Wii-Fernbedienung Plus an.

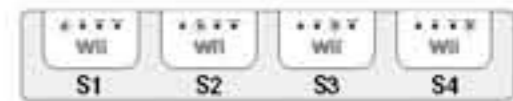

HINWEIS: Die Synchronisierung mittels Einmal-Modus ist zeitlich befristet. Die Registrierung wird aufgehoben, sobald einer der folgenden Fälle eintritt:

- Das Wii-System wird durch Betätigen des POWER-Schalters auf der Wii-Fernbedienung oder der Wii-Fernbedienung Plus bzw. der Wii-Konsole ausgeschaltet.
- Ein Spiel oder ein Kanal wird gestartet.
- Ein Programm bzw. Kanal wird verlassen und der Benutzer kehrt zum **Wii-Menü** zurück.
- Im **HOME-Menü** wird die Option ZURÜCKSETZEN ausgewählt.
- Der RESET-Knopf an der Vorderseite der Wii-Konsole wird betätigt.

Wichtige Hinweise zur drahtlosen Datenübertragung

- Halten Sie einen Abstand von ca. 1,0 – 3,0 Metern zum Fernsehbildschirm (mit korrekt platzierter Sensorleiste), um die besten Resultate zu erzielen.
- Der Spieler sollte dem Fernsehbildschirm (mit korrekt platzierter Sensorleiste) möglichst direkt zugewandt sein.
- Vermeiden Sie es, dass sich Personen oder Gegenstände zwischen Ihnen und der Wii-Konsole befinden.
- Vermeiden Sie Störungen durch andere Geräte. Sollte es den Anschein haben, dass andere Geräte, wie beispielsweise schnurlose Telefone, Mikrowellenherde oder drahtlose Netzwerke (Wireless LANs), die Verbindung stören, suchen Sie sich eventuell einen anderen Ort zur Aufstellung oder schalten Sie die störenden Geräte aus.

HINWEIS: Verliert Ihre Wii-Fernbedienung oder Ihre Wii-Fernbedienung Plus die Synchronisation mit der Wii-Konsole und lässt sich danach auch nicht erneut registrieren, versuchen Sie bitte Folgendes:

1. Schalten Sie die Wii-Konsole mithilfe des POWER-Schalters auf der Vorderseite der Konsole aus.
2. Ziehen Sie den Netzstecker aus der Steckdose und warten Sie zehn Sekunden. Stecken Sie den Netzstecker nun wieder in die Steckdose.
3. Schalten Sie die Wii-Konsole ein und versuchen Sie, die Wii-Fernbedienung oder die Wii-Fernbedienung Plus erneut an der Wii-Konsole zu registrieren.

Gebrauch des Nunchuks

Vorbereitung zum Gebrauch des Nunchuks

VORSICHT: Der Spielablauf mit der Wii-Fernbedienung Plus und dem Nunchuk kann schnelle und dynamische Bewegungsabläufe mit sich bringen. Bitte verwenden Sie stets die Handgelenksschleife, um das Risiko zu verringern, dass Ihnen die Wii-Fernbedienung Plus beim Spielen aus der Hand gleitet und dadurch Schäden an der Umgebung sowie der Wii-Fernbedienung Plus entstehen oder andere Personen verletzt werden. Achten Sie beim Spielen daher bitte auf ausreichenden Abstand zu anderen Personen oder Gegenständen, um ein Zusammenprallen auszuschließen. Vermeiden Sie es außerdem, mit der Wii-Fernbedienung Plus stärker zu schwingen als notwendig.

Stellen Sie sicher, den Nunchuk wie beschrieben vorzubereiten. Verwenden Sie den Haken am Nunchuk-Stecker gemeinsam mit der Schnur der Handgelenksschleife, um zu verhindern, dass sich der Nunchuk-Stecker vom Erweiterungsanschluss der Wii-Fernbedienung Plus löst und gegen andere Gegenstände oder Personen schlägt.

⚠️ WARNUNG

Nicht geeignet für Kinder unter 36 Monaten – Strangulierungsgefahr. Das Kabel des Nunchuks kann sich um den Hals schnüren.

■ Anschluss des Nunchuks

1. Führen Sie die Schnur der Handgelenksschleife durch den Haken.

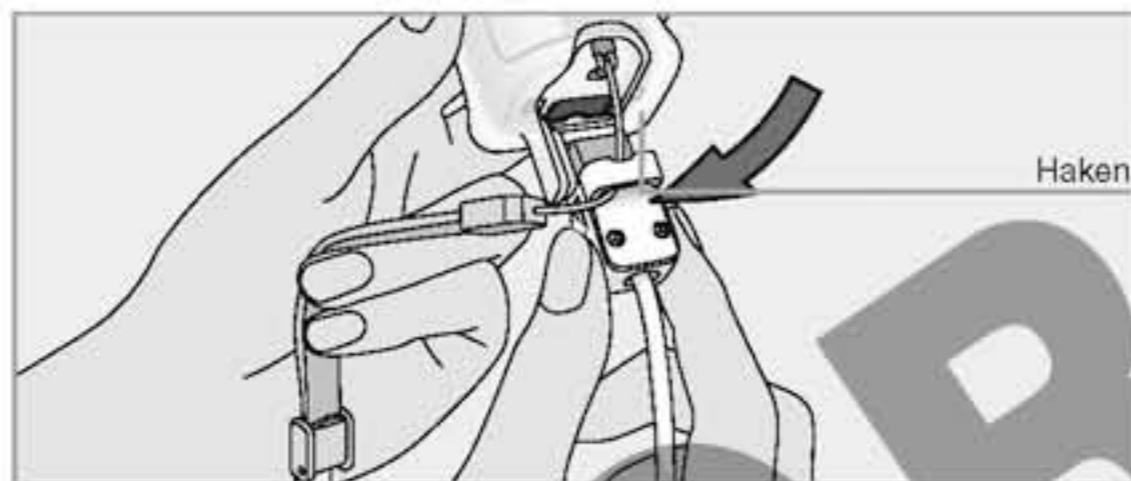

2. Stecken Sie den Nunchuk-Stecker in den Erweiterungsanschluss an der Unterseite der Wii-Fernbedienung Plus, bis dieser spürbar einrastet.

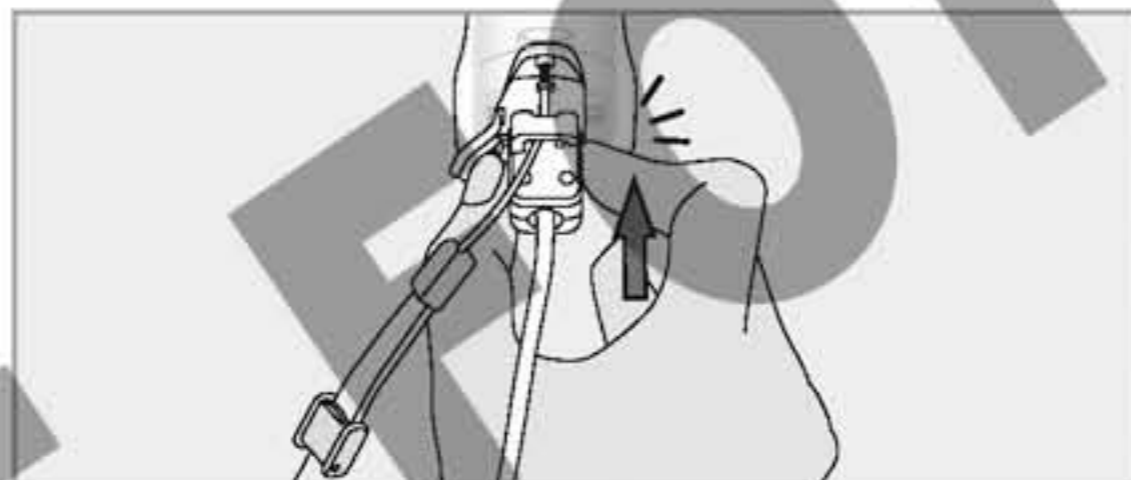

3. Öffnen Sie den Hebel des Stoppers und führen Sie Ihre Hand durch die Handgelenksschleife. Nehmen Sie die Wii-Fernbedienung Plus sicher in die Hand. Justieren Sie den Stopper so, dass sich die Schlaufe nicht vom Handgelenk löst. Geben Sie Acht, den Stopper nicht übermäßig festzuziehen. Es genügt, wenn die Schlaufe nicht verrutschen kann. Schließen Sie den Hebel, damit der Stopper sich nicht löst (bitte beachten Sie ebenfalls die auf S. 67 aufgeführten Sicherheitshinweise zum Gebrauch der Handgelenksschleife).

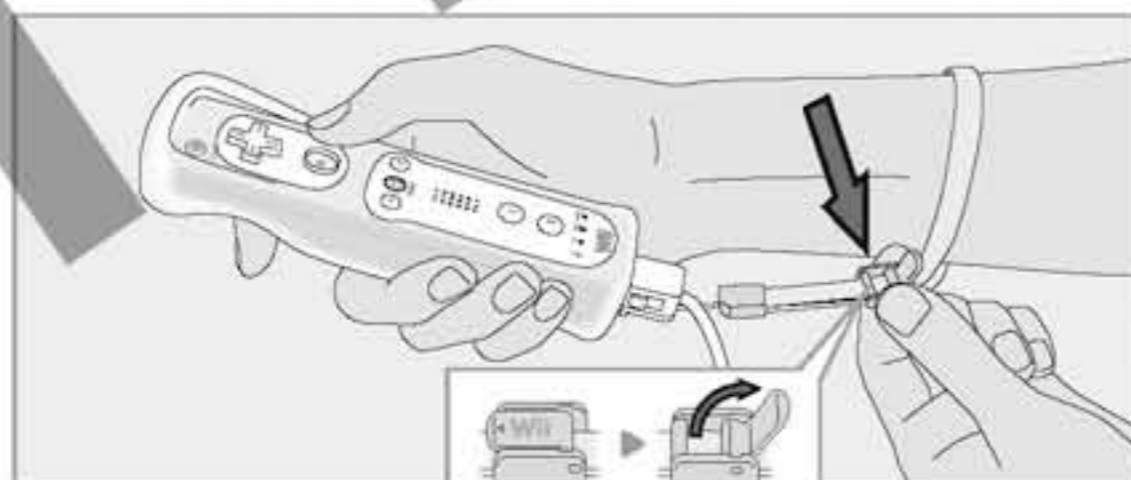

■ Handhabung des Nunchuks in Kombination mit einer Wii-Fernbedienung Plus (Nunchuk-Methode)

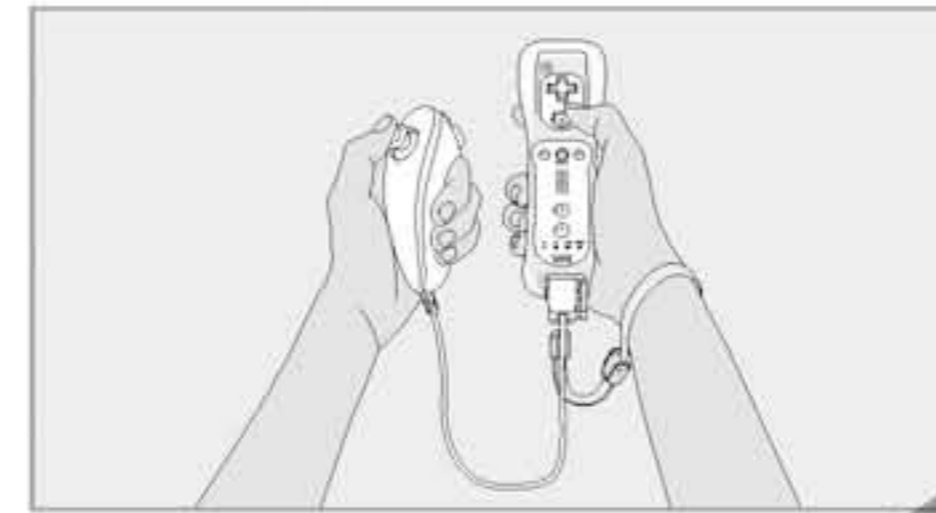

HINWEIS: Stellen Sie sicher, dass die Schnur der Wii-Handgelenksschleife durch den Haken läuft.



■ Entfernen des Nunchuks

Betätigen Sie den Entriegelungshebel an der Seite des Nunchuk-Steckers und ziehen Sie den Nunchuk-Stecker gerade aus dem Erweiterungsanschluss an der Unterseite der Wii-Fernbedienung Plus.

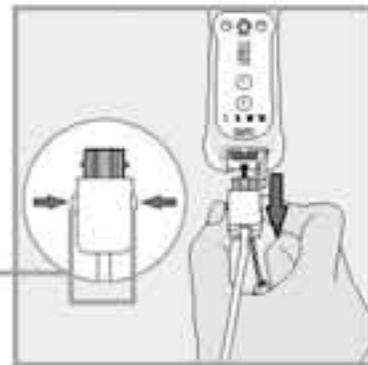

Entriegelungshebel

Pressen Sie die Bügel zusammen, um den Nunchuk-Stecker aus der Wii-Fernbedienung Plus zu entfernen.

8 Gebrauch von Nintendo GameCube™ Controllern

Vorbereitung der Nintendo GameCube Controller

HINWEIS: Wenn Nintendo GameCube Controller mit einer senkrecht aufgestellten Wii-Konsole verwendet werden sollen, nutzen Sie die Ständerplatte, um zu vermeiden, dass die Konsole beim Ziehen an dem Controller-Kabel umgestoßen wird. (Siehe S. 58, „Senkrechte Aufstellung“.)

Alternativ kann die Wii-Konsole auch waagrecht aufgestellt werden. Sollen Nintendo GameCube Controller bei dieser Ausrichtung angeschlossen werden, muss die Anschlussbuchsenabdeckung entfernt werden, damit das Konsolengehäuse flach aufliegen kann. (Siehe S. 74 für weitere Informationen zum Entfernen der Abdeckung.)

■ Anschluss von Nintendo GameCube Controllern

- Stecken Sie die Controller-Stecker in die Nintendo GameCube Controller-Anschlussbuchsen an der Seite der Wii-Konsole.
- Bitte lesen Sie die jeweilige Spielanleitung, um die erforderliche Anzahl der Controller und die Anschlussposition zu erfahren.

HINWEIS: Nintendo GameCube Controller werden nur von Nintendo GameCube-Titeln und bestimmter Software für die Wii-Konsole unterstützt. Zum Spielen von Nintendo GameCube-Titeln wird ein Nintendo GameCube Controller benötigt.

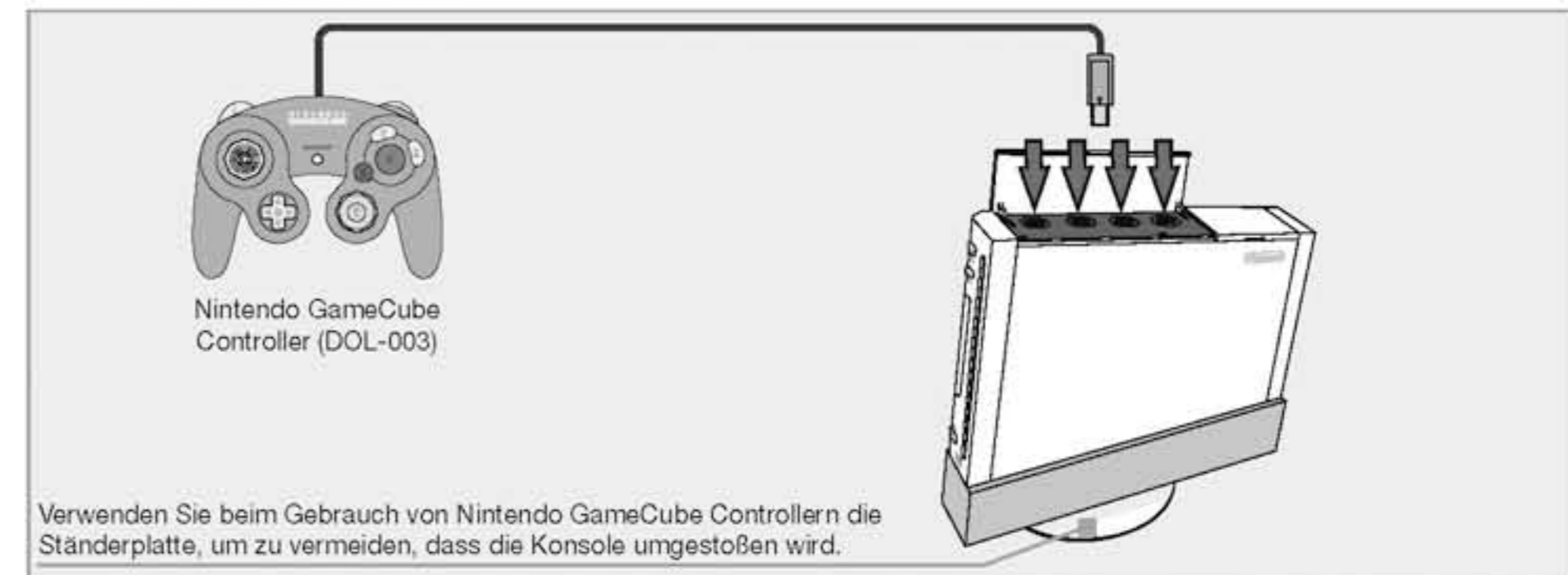

Verwenden Sie beim Gebrauch von Nintendo GameCube Controllern die Ständerplatte, um zu vermeiden, dass die Konsole umgestoßen wird.

■ Entfernen der Anschlussbuchsenabdeckung

Verwenden Sie die Wii-Konsole in waagerechter Aufstellung, muss die Anschlussbuchsenabdeckung entfernt werden, damit das Konsolengehäuse flach aufliegen kann.

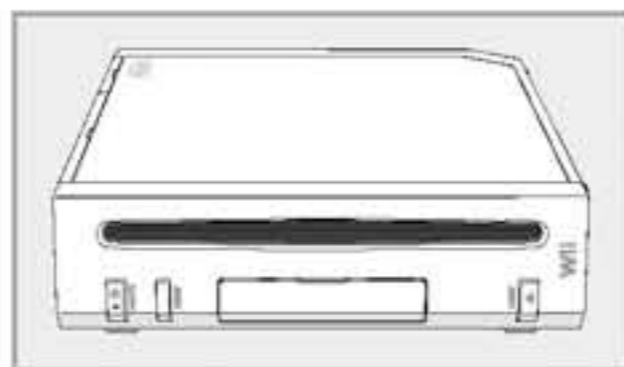

Waagerechte Aufstellung

1. Stellen Sie die Wii-Konsole aufrecht hin, öffnen Sie die Anschlussbuchsenabdeckung und drücken Sie vorsichtig, bis sich die Abdeckung mit einem leichten „Klick“ löst.

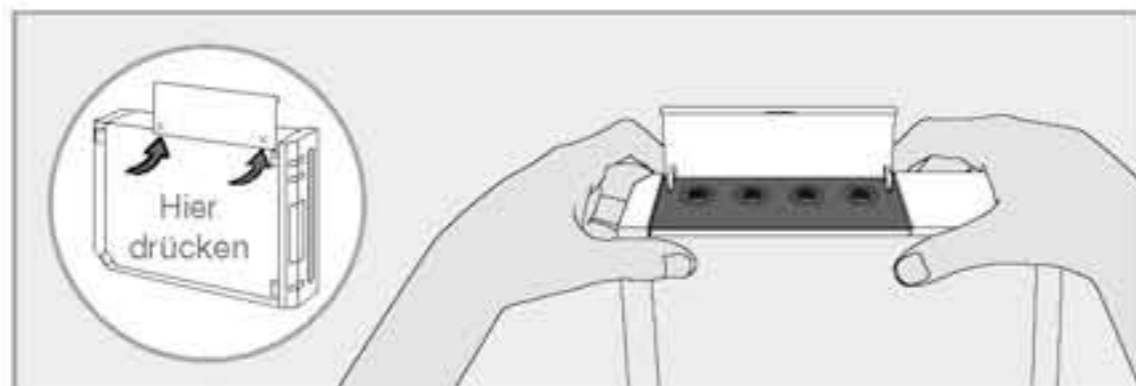

2. Greifen Sie die Anschlussbuchsenabdeckung und ziehen Sie diese nach oben, um sie von der Konsole zu entfernen.

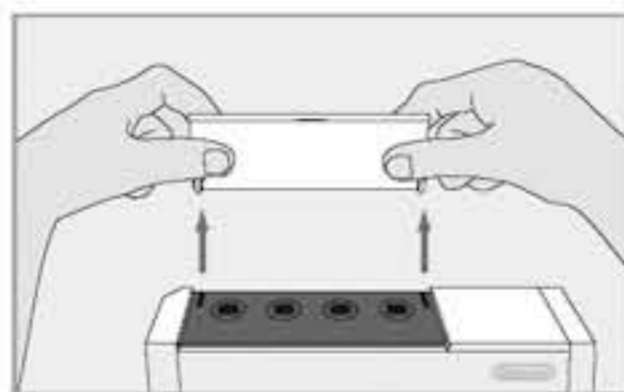

3. Die Anschlussbuchsenabdeckung lässt sich wieder anbringen, indem sie senkrecht in die Konsole eingesetzt wird, bis sie mit einem „Klick“ einrastet.



HINWEIS: Die Nintendo GameCube Memory Card-Steckplatzabdeckung sollte auf gleiche Weise entfernt werden, falls Sie Nintendo GameCube Memory Cards (Speicherkarten) (DOL-008, DOL-014) verwenden möchten und die Wii-Konsole waagerecht aufgestellt ist.

9

Gebrauch von Discs

Hinweise zum Gebrauch von Discs

Beachten Sie beim Gebrauch von Discs für Wii oder Nintendo GameCube bitte folgende Hinweise. Bei Nichtbeachtung kann es zu Beschädigungen an Ihrer Wii-Konsole oder den Discs kommen.

- Berühren Sie niemals die untere, unbedruckte Seite der Disc. Berühren Sie ausschließlich die Kanten und die bedruckte Seite.
- Verwenden Sie keine gesprungenen, verformten oder reparierten Discs.
- Achten Sie beim Einschieben darauf, die Disc nicht zu verbiegen und keinen unverhältnismäßigen Druck auszuüben.
- Setzen Sie die Disc keiner direkten Sonneneinstrahlung, extremer Hitze, hoher Luftfeuchtigkeit, Staub, Schmutz oder anderen Verunreinigungen aus.
- Wenn die Disc nicht mehr benutzt wird, sollten Sie sie stets in der Verpackung aufbewahren, um Kratzer, Verschmutzungen oder andere Beschädigungen zu vermeiden.
- Beschriften Sie auf keinen Fall die Disc – weder die bedruckte noch die unbedruckte Seite und kleben Sie keine Etiketten darauf.
- Stellen Sie keine Gegenstände auf die Disc.
- Ist eine Disc verschmutzt oder durch Fingerabdrücke verunreinigt, kann dies Probleme für das System beim Einlesen des Spiels verursachen. Falls notwendig, verwenden Sie ein weiches, leicht angefeuchtetes Tuch (zum Anfeuchten ausschließlich Wasser verwenden) zum Reinigen und wischen Sie vorsichtig von innen nach außen. Machen Sie dabei keine kreisenden Bewegungen.

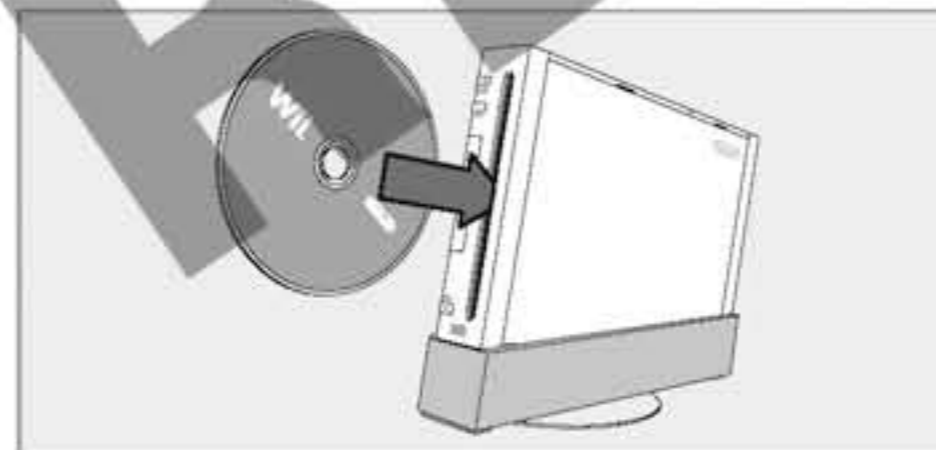

Disc für Wii (RVL-006(EUR))

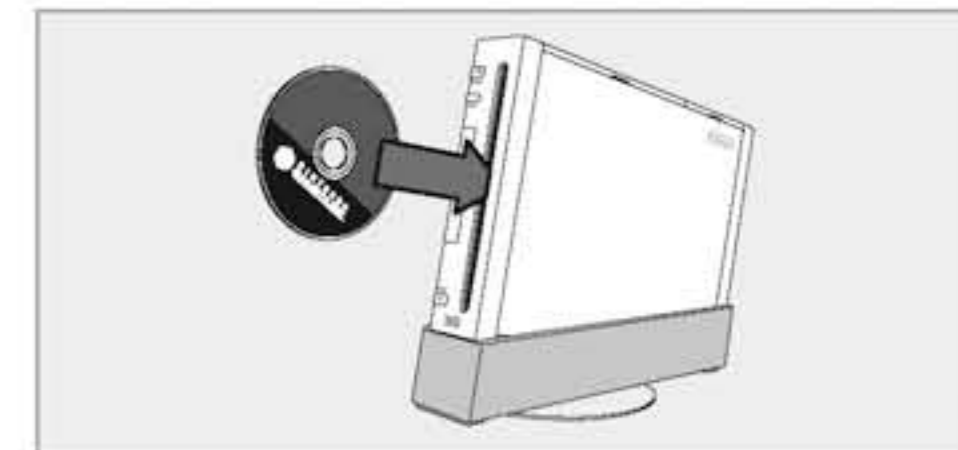

Disc für Nintendo GameCube (DOL-006(EUR))

Abspielen einer Disc für Wii oder Nintendo GameCube

■ Vor dem Einschieben einer Disc

- Schalten Sie das Fernsehgerät und Audio-Geräte ein, die Sie zum Spielen nutzen.
- Wählen Sie den richtigen Eingang an Ihrem Fernsehgerät aus. (Siehe S. 60, „Informationen zur Eingangswahl“.)

■ Einschieben einer Disc

Schieben Sie die Disc in den Disc-Schacht an der Vorderseite der Wii-Konsole. Die Wii-Konsole schaltet sich dadurch automatisch ein.

- Bei einer senkrecht aufgestellten Wii-Konsole zeigt die bedruckte Seite der Disc nach rechts.
- Bei einer waagrecht aufgestellten Wii-Konsole zeigt die bedruckte Seite der Disc nach oben.

■ Starten der Software

1. Bewegen Sie den Cursor mithilfe der Wii-Fernbedienung Plus im **Wii-Menü** auf die Schaltfläche Disc-Kanal und drücken Sie zum Auswählen den A-Knopf.
HINWEIS: Bitte lesen Sie in der separat beiliegenden Wii-Bedienungsanleitung – Kanäle und Einstellungen den Abschnitt zum Disc-Kanal, um vollständige Informationen zum Gebrauch von Discs mit der Wii-Konsole zu erhalten.
2. Wählen Sie auf dem **Startbildschirm** die Option START aus, um die Software zu starten. Bitte lesen Sie in der jeweiligen Anleitung nach, um nähere Informationen zur Bedienung und Spielsteuerung zu erhalten.
HINWEIS: Zur Verwendung von Nintendo GameCube-Software wird ein Nintendo GameCube Controller benötigt. Zum Speichern von Nintendo GameCube-Daten wird eine Nintendo GameCube Memory Card benötigt.

Gebrauch von SD Cards

SD Cards werden in zahlreichen Digitalkameras und Mobiltelefonen sowie zur Datenspeicherung an PCs verwendet. Es können folgende SD Cards mit der Wii-Konsole betrieben werden: SD Card / SDHC Card
Zur Verwendung der folgenden SD Cards muss ein entsprechender Adapter eingesetzt werden: miniSD Card / miniSDHC Card / microSD Card / microSDHC Card

Eine SD Card kann verwendet werden, um folgende Daten aus dem Speicher der Wii-Konsole zu speichern:

- Spielstände von Wii-Spielen
- Bestimmte Software für den Wii-Kanal
- Im Wii-Shop-Kanal heruntergeladene Spiele wie beispielsweise Virtual Console™-kompatible und WiiWare™-Spiele
- Zusätzliche, während eines Spiels heruntergeladene Inhalte

HINWEIS: Spiele und zusätzliche Inhalte, die auf eine SD Card gespeichert oder verschoben wurden, können nicht mit einer anderen Wii-Konsole verwendet werden. Abhängig vom jeweiligen Spiel ist es möglich, dass bestimmte Speicherinhalte nicht auf eine SD Card gespeichert oder verschoben werden können.

Schlagen Sie im Kapitel „Wii-Systemeinstellungen und Datenverwaltung“ in der Wii-Bedienungsanleitung – Kanäle & Einstellungen nach, um weitere Informationen über die Datenverwaltung mithilfe einer SD Card zu erfahren.



SD Card

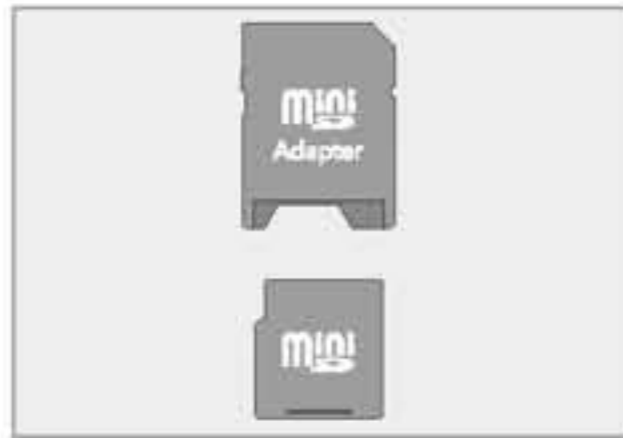

miniSD Card und Adapter



microSD Card und Adapter

Öffnen Sie zum Gebrauch einer SD Card die SD Card-Steckplatzabdeckung an der Vorderseite der Wii-Konsole und stecken Sie die SD Card in den SD Card-Steckplatz ein.



Gebrauch von Nintendo GameCube Memory Cards

HINWEIS: Nintendo GameCube Memory Cards können ausschließlich zum Speichern von Spieldaten für Nintendo GameCube-Spiele verwendet werden.

Öffnen Sie zum Gebrauch einer Nintendo GameCube Memory Card die Steckplatzabdeckung und stecken Sie die Memory Card wie rechts abgebildet ein.



VORSICHT: Stecken Sie während des Schreib- und Lesevorgangs von Daten sowie beim Formatieren keine Memory Cards ein bzw. entfernen Sie keine Memory Cards. Andernfalls kann es zu Beschädigungen an der Wii-Konsole oder den Memory Cards sowie zu einem dauerhaften Datenverlust kommen.

Lesen Sie bitte den folgenden Abschnitt aufmerksam durch, bevor Sie weitere Hilfe in Anspruch nehmen.

■ Es erscheint kein Bild auf dem Fernsehgerät

- Stellen Sie sicher, dass Sie alle Schritte der beiliegenden Kurzanleitung in der richtigen Reihenfolge und vollständig ausgeführt haben.
- Stellen Sie sicher, dass alle Komponenten, die Sie zum Spielen nutzen an eine Steckdose angeschlossen und eingeschaltet sind.
- Stellen Sie sicher, dass alle Kabel vollständig eingesteckt und mit den richtigen Anschlüssen verbunden sind.
- Stellen Sie sicher, dass am Fernsehgerät der richtige Eingang für die verwendete Anschlussart gewählt ist. (Siehe S. 66 „Informationen zur Eingangswahl“.)

■ Es ist kein Ton zu hören oder die Tonwiedergabe ist schlecht

- Stellen Sie sicher, dass die Lautstärke am Fernsehgerät nicht zu gering ist oder eine Stummschaltung aktiviert ist.
- Stellen Sie sicher, dass alle Audio-Stecker vollständig eingesteckt und mit den richtigen Anschlüssen verbunden sind.
- Falls Sie ein Wii Stereo-AV-Kabel verwenden, stellen Sie sicher, dass es an die Eingangsbuchsen und nicht an die Ausgangsbuchsen des Fernsehgeräts oder des Videorekorders angeschlossen ist.
- Vergewissern Sie sich, dass Sie am Gerät, das den Ton wiedergibt, den richtigen Eingang gewählt haben. (Siehe S. 60, „Informationen zur Eingangswahl“.)
- In manchen Spielen erklingt kein Ton, bevor mit dem eigentlichen Spielen begonnen wird.
- Sollten Sie ein Mono-Fernsehgerät oder einen Mono-Videorekorder verwenden und folglich nur eines der Audio-Kabel angeschlossen haben, können Teile der Tonwiedergabe fehlen. Verwenden Sie einen Y-Adapter, um den linken und den rechten Tonkanal hören zu können.
- Sollte Ihr Fernsehgerät sowohl über Mono- als auch Stereowiedergabe verfügen, vergewissern Sie sich, dass es für die angewandte Anschlussart passend eingestellt ist.
- Sehen Sie in der jeweiligen Spielanleitung nach, ob das Spiel über eine Lautstärkeregelung oder eine Mono-/Stereo-Umschaltmöglichkeit verfügt.

■ Die Kontroll-Leuchte an der Konsole leuchtet nicht auf oder erlischt während des Betriebs

- Stellen Sie sicher, dass das Netzteil sowohl mit einer Steckdose als auch mit dem Netzteil-Anschluss an der Rückseite der Konsole verbunden ist.
- Leuchtet die Kontroll-Leuchte trotz bestehenden Anschlusses noch nicht, trennen Sie den Stecker des Netzkabels für mindestens zwei Minuten von der Steckdose. Stecken Sie den Netzstecker dann wieder in die Steckdose und schalten Sie die Wii-Konsole ein.

■ Die Wii-Fernbedienung Plus funktioniert nicht einwandfrei

- Schlagen Sie in den Anweisungen zur Vorbereitung der Sensorleiste in dieser Bedienungsanleitung nach und stellen Sie sicher, dass die Sensorleiste korrekt platziert wurde.
- Stellen Sie sicher, dass die Batterien nicht verbraucht sind und die Wii-Fernbedienung Plus eingeschaltet ist.
- Synchronisieren Sie die Wii-Fernbedienung Plus, sobald alle vier Spieler-LEDs blinken. Gelingt dies nicht, schalten Sie die Wii-Konsole bitte aus und entfernen Sie den Netzstecker des Netzteils aus der Steckdose. Warten Sie zehn Sekunden, um danach den Netzstecker wieder einzustecken und die Wii-Konsole wieder einzuschalten. Versuchen Sie nun erneut, die Wii-Fernbedienung Plus zu synchronisieren.
- Schlagen Sie in der jeweiligen Spielanleitung nach und stellen Sie sicher, dass Sie den passenden Controller bzw. das passende Zubehör verwenden.
- Stellen Sie sicher, dass keine Gegenstände, Wände oder Personen die Signale zwischen Sensorleiste, der Wii-Konsole und der Wii-Fernbedienung Plus blockieren.
- Verwenden Sie den Sensorleistenständer, falls die Sensorleiste unterhalb des Fernsehgeräts platziert wurde.
- Stellen Sie sicher, dass die Empfindlichkeit der Sensorleiste korrekt eingestellt ist, und passen Sie diese nötigenfalls an. (Bitte lesen Sie die Wii-Bedienungsanleitung – Kanäle und Einstellungen, um mehr zur Einstellung der Empfindlichkeit der Sensorleiste zu erfahren.)
- Die folgenden Einwirkungen können die Funktion der Wii-Fernbedienung Plus beeinträchtigen.

- Der Gebrauch der Wii-Fernbedienung Plus mit zu geringem oder zu großem Abstand von der Sensorleiste. Der optimale Abstand beträgt 1,0 bis 3,0 Meter.
- Intensive Lichtquellen (wie z. B. Sonneneinstrahlung), die sich hinter oder nahe dem Fernsehgerät befinden, auf die Wii-Fernbedienung Plus strahlen oder von der Bildschirmoberfläche reflektiert werden.
- Spiegelnde Oberflächen in der Nähe der Sensorleiste.
- Infrarotlichtquellen in der Nähe des Spielbereichs, wie z. B. elektrische, Propan- oder Öl-Heizgeräte, Flammen vom Kaminfeuer oder von Kerzen sowie Elektroherde oder andere Wärmequellen.

Wenn Sie annehmen, dass solche Einwirkungen die Funktion der Wii-Fernbedienung Plus beeinträchtigen, versuchen Sie die Störungsquelle zu entfernen.

■ **Die Wii-Fernbedienung Plus funktioniert plötzlich nicht mehr. Das Problem kann nicht mittels erneuter Registrierung behoben werden, die Spieler-LEDs blinken und bleiben anschließend dunkel**

- Legen Sie neue Batterien in die Wii-Fernbedienung Plus ein.
- Setzen Sie die Wii-Fernbedienung Plus zurück: Entfernen Sie die Batterien, warten Sie eine Minute und legen Sie die Batterien wieder ein. Warten Sie anschließend einige Sekunden und versuchen Sie erneut, die Wii-Fernbedienung Plus zu verwenden.
- Die Registrierungsinformationen der Wii-Fernbedienung oder der Wii-Fernbedienung Plus müssen möglicherweise gelöscht und die Wii-Fernbedienungen oder die Wii-Fernbedienung Plus erneut registriert werden:
 1. Schalten Sie die Wii-Konsole aus, warten Sie einen Augenblick und schalten Sie die Wii-Konsole wieder ein.
 2. Wenn der **Gesundheits- und Sicherheitsbildschirm** erscheint, halten Sie den SYNCHRO-Knopf der Wii-Konsole 15 Sekunden lang gedrückt.
 3. Registrieren Sie Ihre Wii-Fernbedienungen oder Ihre Wii-Fernbedienung Plus gemäß der auf S. 70–71 aufgeführten Schritte.
- Es ist möglich, dass Radiowellen den einwandfreien Betrieb der Wii-Fernbedienung Plus beeinträchtigen. Überprüfen Sie, ob sich in der Nähe Geräte mit drahtloser Datenübertragung befinden (etwa Mobiltelefone, Drahtlose Computertastaturen oder Computermäuse), und schalten Sie diese gegebenenfalls ab.

■ **Die Wii-Fernbedienung Plus funktioniert beim Spielen von Software, die die Wii MotionPlus-Funktionalität unterstützt, nicht einwandfrei**

In den folgenden Fällen kann es vorkommen, dass die Bewegung des auf dem Bildschirm zu sehenden Zeigers nicht mit den Bewegungen der Wii-Fernbedienung Plus übereinstimmen:

- Die Batterien wurden beim Spielen gewechselt.
 - Die Raumtemperatur hat sich plötzlich und erheblich verändert.
- Ist einer dieser Fälle eingetreten, legen Sie die Wii-Fernbedienung Plus mit der Vorderseite nach unten für einige Sekunden auf eine ebene Oberfläche, wie etwa einen Tisch, damit die Wii-Fernbedienung Plus neu kalibriert wird. Die Wii-Fernbedienung Plus sollte sich in einem Abstand von mindestens 50 cm vom Fernsehgerät und der Wii-Konsole befinden, damit sie ordnungsgemäß kalibriert werden kann.

■ **Die eingeschobene Disc wird nicht gelesen oder funktioniert nicht in Verbindung mit dieser Wii-Konsole**

HINWEIS: Eine Disc startet nicht automatisch. Zum Start der auf der Disc enthaltenen Software muss der Disc-Kanal im **Wii-Menü** ausgewählt und die Software dort gestartet werden.

- Stellen Sie sicher, dass die Disc korrekt eingeschoben ist: Ist Ihre Wii-Konsole vertikal aufgestellt, so schieben Sie die Disc bitte mit der bedruckten Seite nach rechts ein; Ist Ihre Wii-Konsole horizontal aufgestellt, so schieben Sie die Disc bitte mit der bedruckten Seite nach oben ein.
- Stellen Sie sicher, dass die Disc nicht verschmutzt ist und sich in einwandfreiem Zustand befindet. Ist die Disc verschmutzt, reinigen Sie sie mit einem weichen Tuch. Wischen Sie dabei stets von der Mitte der Disc nach außen.
- Entnehmen Sie die Disc, schalten Sie die Wii-Konsole aus (**Standby-Modus**) und wieder ein. Schieben Sie die Disc erneut ein und versuchen Sie erneut, das Spiel zu starten.
- Stellen Sie sicher, dass die Disc mit der Version Ihrer Wii-Konsole kompatibel ist. Diese Wii-Konsole spielt nur Discs ab, die zum Gebrauch innerhalb des EWR (Europäischen Wirtschaftsraums) sowie der Schweiz vorgesehen sind.

■ **Die Knöpfe bzw. Tasten der Wii-Fernbedienung Plus oder eines Controllers bleiben manchmal eingedrückt**

Reinigen Sie verklebte Knöpfe bzw. Tasten folgendermaßen:

1. Im Falle der Wii-Fernbedienung Plus entfernen Sie die Batterien und eventuell angeschlossenes Zubehör.
2. Verwenden Sie eine unbenutzte Zahnbürste und warmes Wasser aus dem Wasserhahn. **Verwenden Sie auf keinen Fall kochendes Wasser, Seife oder sonstige Reinigungsmittel.**
3. Feuchten Sie die Zahnbürste mit dem warmen Wasser an und schütteln Sie sie gegebenenfalls aus, so dass sie lediglich ein wenig benetzt ist. Bürsten Sie nun die verschmutzten Knöpfe oder Tasten ab, indem Sie an den Seiten der Knöpfe bzw. Tasten und zwischen den Ritzen entlang bürsten.
4. Trocknen Sie den Controller mit einem weichen Tuch gründlich ab und lassen Sie ihn an der Luft für mindestens zwei Stunden trocknen.
5. Überprüfen Sie die Leichtgängigkeit der Knöpfe bzw. Tasten und führen Sie die Reinigung gegebenenfalls erneut durch. **Tauchen Sie den Controller niemals in Flüssigkeit ein und verschütten Sie keine Flüssigkeit darüber.**

■ **Die Disc-Schacht-Beleuchtung leuchtet nicht blau auf bzw. leuchtet kurz auf**

Dies ist die normale Funktion der Disc-Schacht-Beleuchtung. Die Disc-Schacht-Beleuchtung leuchtet in den folgenden Fällen kurz auf: a) Eine Disc wird eingeschoben; b) Der POWER-Schalter auf der Wii-Fernbedienung Plus wird betätigt; c) Der POWER-Schalter an der Wii-Konsole wird betätigt. Der Disc-Schacht leuchtet ebenfalls auf, wenn über WiiConnect24 eine Nachricht empfangen wird (Diese Funktion muss zuerst aktiviert werden, bevor Nachrichten empfangen werden können. Um Informationen zu **WiiConnect24** zu erhalten, lesen Sie bitte die Wii-Bedienungsanleitung – Kanäle und Einstellungen).

■ **Der Spracheinstellungsbildschirm kann nicht verlassen werden**

Stellen Sie sicher, dass die Sensorleiste gemäß der auf S. 60–61 aufgeführten Schritte aufgebaut ist.

■ **Die Reaktionszeit der Wii-Fernbedienung Plus ist verzögert**

Abhängig von Ihrem Fernsehgerät wird das gesandte Signal erst nach der Verarbeitung in ihrem Fernsehgerät dargestellt. Die dafür benötigte Zeit kann eine Verzögerung verursachen, die nicht von der Wii-Konsole oder einer Wii-Fernbedienung Plus verursacht wird.

■ **Unterstützt meine Wii-Software das Nunchuk?**

Findet sich auf der Verpackung der Wii-Software nicht das rechts abgebildete Symbol, wird das Nunchuk nicht unterstützt.



■ **Ist mein Nunchuk nicht in neutraler Position?**

Bedingt durch spezielle Merkmale des Control Sticks, ist es möglich, dass Sie das Nunchuk nicht richtig verwenden können, wenn es sich nicht in neutraler Position befindet. Um die neutrale Position wiederherzustellen, nehmen Sie Ihren Daumen vom Nunchuk und drücken Sie für drei Sekunden gleichzeitig den A-, B-, Plus- und Minus-Knopf auf Ihrer Wii-Fernbedienung oder Ihrer Wii-Fernbedienung Plus (siehe S. 55).

Sollte Ihr Wii-System trotz der aufgeführten Problemlösungen nicht einwandfrei funktionieren, bringen Sie die Konsole NICHT zum Händler zurück. Andernfalls gehen gespeicherte Spieldaten und sämtliche Downloads vom Wii-Shop-Kanal sowie übrige Wii Points verloren. Wenden Sie sich stattdessen telefonisch an die Konsumentenberatung der Nintendo of Europe GmbH.

Ihre Wii-Konsole ermöglicht die Nutzung der Internet-Services Wii-Shop-Kanal und WiiConnect24 (zusammengefasst „Wii-Internet-Services“). Bei Nutzung von WiiConnect24 wird Ihre Konsole mit dem Internet verbunden. Dadurch werden Ihnen vielfältige Interaktionsmöglichkeiten mit Spielern aus aller Welt eröffnet. Um den Datenschutz Ihrer persönlichen Informationen bei Nutzung der Wii-Internet-Services zu gewährleisten, empfehlen wir Folgendes.

■ Was bei Nutzung der Wii-Internet-Services zu beachten ist:

- Wichtige Hinweise an alle Eltern: Schutz der Privatsphäre von Kindern bei Nutzung der Wii-Internet-Services.
- Wir empfehlen Ihnen, dass Sie Ihren Kindern unbedingt ausführlich erklären, wie wichtig es ist, keine persönlichen Informationen an Fremde weiterzugeben. Weisen Sie Ihre Kinder an, keine persönlichen Informationen über Spitznamen für Spiele, User-Namen in Chat-Räumen, Mii-Namen oder in anderen Bereichen der Wii-Internet-Services weiterzugeben. Erklären Sie ihnen die Gefahren, die der Empfang von Mitteilungen Fremder sowie eine Kommunikation mit Fremden beinhalten können.
- Beaufsichtigen Sie Ihre Kinder jederzeit, wenn sie die Wii-Internet-Services nutzen und helfen Sie ihnen bei der Einrichtung der Wii-Internet-Services. Falls Sie nicht wünschen, dass Ihre Kinder die Wii-Internet-Services nutzen, trennen Sie die Wii-Konsole bitte vom Internet-Anschluss.

■ Schutz Ihrer persönlichen Daten bei Nutzung der Wii-Internet-Services und der Wii-Fernbedienung oder der Wii-Fernbedienung Plus

- Geben Sie keine persönlichen Daten an wie Vor- oder Nachname, Telefonnummer, Geburtsdatum, Alter, E-Mail- und Wohnadresse, wenn Sie mit anderen kommunizieren oder einen anderen Teil der Wii-Internet-Services nutzen.
- Bei der Nutzung der Wii-Internet-Services besteht die Option, das Konto für den Wii-Shop-Kanal mit dem Club Nintendo-Konto zu verbinden. Die Verbindung Ihrer Konten ermöglicht Ihnen, Download-Inhalte zu registrieren und diese Registrierungen in beiden Konten zu reflektieren. Darüber hinaus kann Nintendo Ihre Aktivitäten innerhalb der WiiConnect24-Dienste Ihrem Club Nintendo-Konto zuweisen. Sie erhalten dann Angebote und Produktinformationen zu Spielen, die für Sie von Interesse sind. Wenn Sie Nintendo diese Möglichkeit nicht einräumen möchten, sehen Sie von einer Verbindung der Konten ab.
- Wenn Sie die Kommunikationsmöglichkeiten des Wii-Systems nutzen, beachten Sie bitte, dass Nintendo Ihren Gebrauch eventuell überwacht und Informationen weitergibt, (i) wenn der gesetzliche Rahmen dies erfordert, (ii) dies zum Schutz des Unternehmens, seiner Kunden oder Angestellten erforderlich ist oder (iii) die Bereitstellung der Internet-Services dies erfordert.
- Werden persönliche Informationen an Webseiten Dritter weitergegeben, unterliegen diese den Datenschutzrichtlinien dieser Unternehmen und nicht den Datenschutzmaßnahmen von Nintendo. Daher ist sorgfältig mit jeglichen persönlichen Informationen umzugehen, bevor sie an Dritte weitergegeben werden.
- Ihre Wii-Konsole speichert unter Umständen bestimmte persönliche Daten auf Ihrer Wii-Fernbedienung Plus. Beachten Sie daher bitte, dass bei Nutzung Ihrer Wii-Fernbedienung Plus an einer anderen Wii-Konsole diese bestimmten persönlichen Daten von Ihnen auf die andere Wii-Konsole übertragen werden könnten.
- Stellen Sie zur Gewährleistung Ihres Datenschutzes bitte sicher, dass Sie alle persönlichen Informationen inklusive sämtlicher Bilder und Mitteilungen der Wii-Pinnwand dauerhaft und sicher entfernen, bevor Sie Ihre Wii-Konsole verkaufen, verschenken oder in einem anderen Rahmen weitergeben. Weitere Informationen zum Entfernen von Daten auf Ihrer Wii-Konsole erhalten Sie in der Wii-Bedienungsanleitung – Kanäle und Einstellungen.

Bitte werfen Sie Altgeräte nicht in den normalen Hausmüll. Folgen Sie stattdessen bitte bei der separaten Entsorgung dieses Produkts den in Ihrem Land vorgeschriebenen Richtlinien. Um mehr Informationen über die jeweiligen Rücknahmestellen für Elektro- und Elektronik-Altgeräte in Ihrer Nähe zu erhalten, die jedem Verbraucher kostenfrei zur Verfügung stehen, kontaktieren Sie bitte die zuständige städtische Behörde.

Falls Sie beabsichtigen, das Altgerät durch ein entsprechendes neues Produkt zu ersetzen, können Sie es eventuell bei Ihrem ansässigen Händler abgeben, der das Altgerät beim Kauf des entsprechenden Neuprodukts annimmt und sich um die sachgerechte Wiederverwertung kümmert. Wir empfehlen, den ansässigen Händler zu kontaktieren, um in Erfahrung zu bringen, ob er eine solche Leistung anbietet.

In beiden Fällen wird dieses Produkt in einer zugelassenen Recyclinganlage umweltverträglich entsorgt und seine Bestandteile werden unter Einhaltung der Auflagen durch die Richtlinie 2002/96/EG des Europäischen Parlaments und des Rates vom 27. Januar 2003 über Elektro- und Elektronik-Altgeräte auf die bestmögliche Weise wiederhergestellt, wiederverwertet oder wiederverwendet.

Im Sinne der geltenden Umweltgesetze sollten Sie immer die jeweils verfügbaren Rücknahmestellen für Elektro- und Elektronik-Altgeräte aufsuchen. In manchen Ländern kann ein Zuwiderhandeln sogar zu Strafmaßnahmen führen.

■ Anmerkungen:

1. Elektro- und Elektronik-Altgeräte können gefährliche Substanzen enthalten, die, sofern sie nicht sachgemäß behandelt werden, schädlich für die Umwelt und die menschliche Gesundheit sein können. Eine spezifische Behandlung von Elektro- und Elektronik-Altgeräten ist deshalb unabdingbar.
2. Alle Nintendo-Elektro- und Elektronikgeräte, die unter die oben stehende Richtlinie fallen, sind derart konzipiert, dass sie ihre Reparatur, mögliche Nachrüstung, Wiederverwendung, Zerlegung und Recycling umfassend berücksichtigen und erleichtern.
3. Nintendo und ihre offiziellen Vertreter unterstützen die Recyclingsysteme jedes europäischen Mitgliedstaates und engagieren sich für die besten verfügbaren Behandlungs-, Verwertungs- und Recyclingtechniken, um den Gesundheitsschutz und ein hohes Umweltschutzniveau zu gewährleisten.
4. Alle betroffenen Nintendo-Elektro- und Elektronikgeräte, die an oder nach dem 13. August 2005 von Nintendo oder ihren offiziellen Vertreibern in Verkehr gebracht wurden, sind mit dem Symbol einer durchgestrichenen Mülltonne mit Rädern (siehe Abbildung) gekennzeichnet. Das Symbol weist darauf hin, dass dieses Produkt vom normalen Hausmüll getrennt zu entsorgen ist, um die bestmögliche Wiederverwertung und umweltschonendste Beseitigung sicherzustellen.



12-MONATIGE HERSTELLERGEWÄHRLEISTUNG – NINTENDO Wii-HARDWARE

Diese Gewährleistung umfasst die Wii-Konsole, die Wii-Fernbedienung (Controller) und von der Nintendo of Europe GmbH („Nintendo“) der Wii-Konsole zum Zeitpunkt des Kaufes beigelegte zusätzliche Wii-Hardwareprodukte oder Zubehör (zusammen die „Wii-Hardware“) sowie die auf den Flash-Speicher der Wii-Konsole aufgespielte Originalsoftware und die eingebauten Mikroprozessoren der Wii-Konsole (zusammen das „Wii-Betriebssystem“). (Für die Zwecke dieser Gewährleistung werden die Wii-Hardware und das Wii-Betriebssystem zusammen als das „Produkt“ bezeichnet.) Nintendo gewährleistet dem Erstkäufer des Produkts („Sie“/„Ihnen“) nach Maßgabe der folgenden Bedingungen für die Dauer von 12 Monaten ab dem Kaufdatum die Freiheit des Produktes von Material- und Verarbeitungsfehlern. Um Ansprüche aufgrund dieser Gewährleistung wirksam geltend zu machen, müssen Sie Nintendo innerhalb von 12 Monaten nach dem Kaufdatum über den Fehler des Produkts informieren und das Produkt innerhalb von 30 Tagen nach dieser Information an das Nintendo Service Center zurücksenden. Stellt Nintendo nach Überprüfung des Produkts fest, dass das Produkt fehlerhaft ist, wird Nintendo nach eigenem Ermessen entweder das fehlerhafte Teil reparieren oder ersetzen oder das ganze Produkt kostenlos ersetzen.

Diese Herstellergewährleistung lässt Ihre gesetzlichen Gewährleistungsansprüche unberührt.

GEWÄHRLEISTUNGS AUSSCHLUSS

Diese Gewährleistung umfasst nicht:

- Software (ausgenommen das Wii-Betriebssystem) oder Spiele (unabhängig davon, ob das Spiel zum Zeitpunkt des Kaufs im Produkt inbegriffen war oder nicht);
- Zubehör, Peripheriegeräte oder andere Artikel, die zum Gebrauch mit dem Produkt bestimmt sind, aber nicht von oder für Nintendo hergestellt wurden (unabhängig davon, ob diese Artikel zum Zeitpunkt des Kaufs dem Produkt beigelegt waren oder nicht);
- außerhalb des Europäischen Wirtschaftsraums gekaufte Produkte;
- Produkte, die weiterverkauft oder für Miet- oder wirtschaftliche Zwecke genutzt wurden;
- Fehler des Produkts, die verursacht wurden durch Unfallschäden, Ihre eigene Fahrlässigkeit und/oder die Fahrlässigkeit eines Dritten, unsachgemäßen Gebrauch, Gebrauch im Zusammenhang mit Produkten, die nicht von Nintendo geliefert oder lizenziert wurden (einschließlich nicht lizenzierter Spielerweiterungen, Kopierlaufwerke, Anschlüsse, Netzteile oder nicht lizenzierten Zubehörs), Computerviren oder Internetverbindungen, Gebrauch, der nicht der Nintendo Wii-Bedienungsanleitung oder anderen, dem Produkt beiliegenden Anleitungen entspricht sowie durch jeden anderen Grund, der kein Material- oder Verarbeitungsfehler ist;
- Schäden am Produkt, die, sofern für den Betrieb des Produkts Batterien notwendig sind, durch Verwendung anderer Batterien als die in den Anweisungen der Nintendo Wii-Bedienungsanleitung aufgeführten, insbesondere durch die Verwendung defekter, beschädigter oder auslaufender Batterien, entstanden sind;
- Produkte, die durch andere Personen oder Unternehmen als Nintendo oder deren autorisierte Partner geöffnet, verändert oder repariert wurden oder deren Seriennummer geändert, entstellt oder entfernt wurde; oder
- den Verlust von Daten, die durch andere Personen oder Unternehmen als Nintendo oder deren autorisierte Partner auf das Produkt geladen oder gespeichert wurden.

GELTENDMACHEN VON ANSPRÜCHEN

Bei einer Funktionsstörung des Produktes führen Sie bitte zunächst eine Fehlersuche durch. Nach der Fehleranalyse werden Sie über alle Schritte informiert, die im Falle einer Reparatur notwendig sind. Die Fehlersuche kann sowohl online als auch telefonisch über unsere Konsumentenberatung durchgeführt werden.

Online: www.nintendo.de

Bitte wählen Sie dort im Kundenservice-Bereich für Ihr Nintendo-Produkt den Link „Fehlersuche“ aus.

Telefonisch: **Konsumentenberatung – Tel. 01803 – 18 18 00**

(0,09 €/Minute aus dem Festnetz, Mobilfunk max. 0,42 €/Minute).

Beachten Sie bitte Folgendes, wenn Sie ein Produkt an das Nintendo Service Center schicken:

Bitte entfernen oder löschen Sie alle privaten oder vertraulichen Dateien oder Daten, bevor Sie Ihr Produkt an das Nintendo Service Center schicken. Sie willigen hiermit ein, dass Nintendo oder deren autorisierte Partner für den Verlust, die Löschung oder Zerstörung Ihrer Dateien oder Daten, die nicht gelöscht oder entfernt wurden, nicht verantwortlich sind. Wir empfehlen Ihnen dringend, eine Sicherungskopie jeglicher Daten, die Sie nicht entfernen oder löschen, anzufertigen.

1. Verwenden Sie möglichst die Originalverpackung;
2. legen Sie eine Fehlerbeschreibung bei;
3. legen Sie eine Kopie des Kaufbelegs bei und achten Sie darauf, dass die Kopie das Kaufdatum des Produkts enthält; und
4. stellen Sie sicher, dass das Produkt innerhalb von 30 Tagen, nachdem Sie Nintendo den Fehler mitgeteilt haben, bei Nintendo eintrifft.

Wird der Fehler erst nach Ablauf der 12-monatigen Herstellergewährleistung entdeckt oder ist der Fehler nicht durch diese Gewährleistung gedeckt, könnte die Nintendo of Europe GmbH oder deren autorisierte Partner trotzdem bereit sein, das fehlerhafte Teil nach eigenem Ermessen zu reparieren oder zu ersetzen oder das Produkt zu ersetzen. Für weitere Informationen hierzu, insbesondere zu etwaigen Kosten, wenden Sie sich bitte an die Nintendo Konsumentenberatung unter der oben genannten Telefonnummer.

Wii-BETRIEBSSOFTWARE

Das Wii-Betriebssystem darf nur mit dem Produkt und für keinen anderen Zweck verwendet werden. Sie dürfen das Wii-Betriebssystem weder kopieren, bearbeiten, zurückentwickeln (reverse engineering), dekompile, disassemblieren noch modifizieren, es sei denn, das anwendbare Recht lässt dies ausdrücklich zu. Nintendo kann Kopierschutzmaßnahmen oder andere Maßnahmen treffen, um ihre Rechte an der Wii-Betriebssystemsoftware zu schützen.

NUR FÜR DEUTSCHLAND

SERVICE

Für Ihre allgemeinen und technischen Fragen rund um Nintendo stehen wir gerne per E-Mail oder telefonisch zur Verfügung.

Unsere **Konsumentenberatung** erreichen Sie per E-Mail an info@nintendo.de oder per Telefon über die Rufnummer **01803 – 18 18 00** (0,09 €/Minute aus dem Festnetz, Mobilfunk max. 0,42 €/Minute).

Bei Spielefragen hilft die Nintendo **Spieleberatung** unter der Rufnummer **09001 – 000 000** (1,99 € pro Anruf aus dem deutschen Festnetz. Für Anrufe aus Mobilfunknetzen können abweichende Tarife gelten.) gerne weiter.

Beide Hotlines sind montags bis freitags von 13 bis 17 Uhr erreichbar.

SERVICE 24:7

Zusätzlich zu den beiden Live-Hotlines haben wir noch weitere Service-Angebote, die 24 Stunden täglich genutzt werden können:

Consumer Service Online: Ob technische Daten, Infos zu original Nintendo-Zubehör und Ersatzteilen, Erklärung der diversen Anschlussmöglichkeiten der Nintendo-Geräte und Hilfe bei der Durchführung einer Fehlersuche – Informationen dazu und selbstverständlich vieles mehr erfährt man unter www.nintendo.de.

Nintendo Helpline: Auch unter der Rufnummer **09001 – 111 000** (0,99 € pro Minute aus dem deutschen Festnetz. Für Anrufe aus Mobilfunknetzen können abweichende Tarife gelten.) erhält man Tipps und Spielehilfen zu zahlreichen Nintendo-Titeln.

Nintendo Fax-Abruf: Mit einem Faxgerät können hier schriftliche Tipps und Spielehilfen zu vielen Nintendo-Titeln abgerufen werden.

Genauere Informationen zu dem **Fax-Abruf** gibt es auf den Consumer Service-Seiten von www.nintendo.de oder bei der Nintendo Konsumentenberatung.

⚠️ WARNUNG ⚠️ – Verpackungshinweis zur Reparatursendung Ihrer Wii-Konsole (Schwarz)

Bitte lesen Sie die folgenden Anweisungen sorgfältig und heben Sie sie zum Nachschlagen auf. Erschütterungen oder Stöße während des Versands können zu Schäden an der Oberfläche Ihrer Wii-Konsole (Schwarz) führen. Bitte umwickeln Sie Ihre Wii-Konsole vor dem Versand daher mit Frischhaltefolie. Achten Sie darauf, dass die Wii-Konsole in ihrer Verpackung in stoßdämpfende Materialien, z. B. Luftpolsterfolie oder Papier, gebettet wird, sodass sie nicht hin- und herbewegt werden kann.

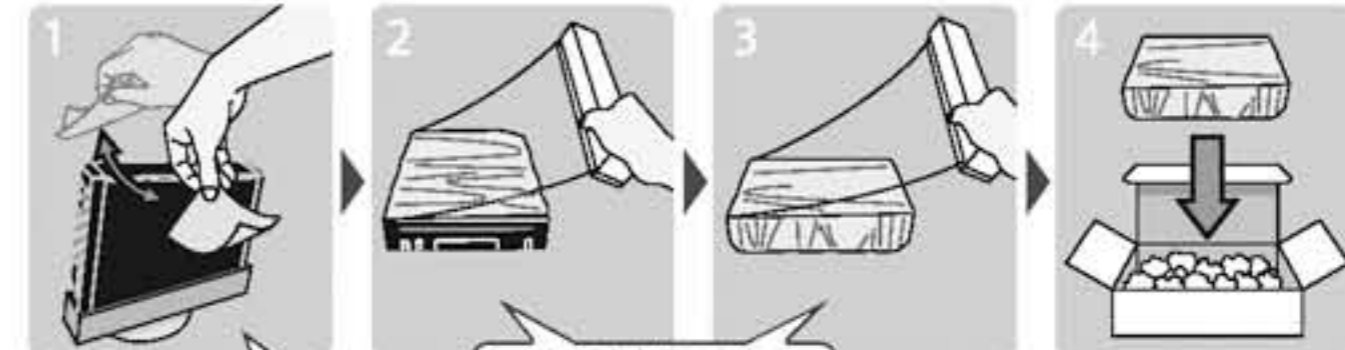

Entfernen Sie mithilfe des mitgelieferten Reinigungstuchs jegliche Verschmutzungen und Staub von der Oberfläche der Wii-Konsole.

Umwickeln Sie sie in länglicher und seitlicher Richtung mit mehreren Schichten Folie.

NUR FÜR DEUTSCHLAND

Informationen zum Einsenden Ihres Nintendo Produktes finden Sie auf unserer Homepage www.nintendo.de im Bereich Kundenservice. Gerne können Sie sich bei weiteren Fragen hierzu auch telefonisch an unsere Konsumentenberatung unter der Rufnummer **01803 - 18 18 00** (0,09 €/Minute aus dem Festnetz, Mobilfunk max. 0,42 €/Minute) wenden.

NUR FÜR ÖSTERREICH

Kunden aus Österreich finden Informationen auf unserer Homepage www.nintendo.at. Gerne können Sie sich auch an diese Rufnummer **+43 (0) 662 87 63 48** wenden.

NUR FÜR SCHWEIZ

Kunden aus der Schweiz können sich bei Fragen bitte an diese Rufnummer **062 / 387 98 39** wenden.

12-MONATIGE HERSTELLERGARANTIE – NINTENDO Wii-HARDWARE

Diese Garantie umfasst die Wii-Konsole, die Wii-Fernbedienung (Controller) und von der Nintendo Benelux B.V. („Nintendo“) der Wii-Konsole zum Zeitpunkt des Kaufes beigelegte zusätzliche Wii-Hardwareprodukte oder Zubehör (zusammen die „Wii-Hardware“) sowie die auf den Flash-Speicher der Wii-Konsole aufgespielte Originalsoftware und die eingebauten Mikroprozessoren der Wii-Konsole (zusammen das „Wii-Betriebssystem“). (Für die Zwecke dieser Garantie werden die Wii-Hardware und das Wii-Betriebssystem zusammen als das „Produkt“ bezeichnet.)

Nintendo gewährleistet dem Erstkäufer des Produkts („Sie“/„Ihnen“) nach Maßgabe der folgenden Bedingungen für die Dauer von 12 Monaten ab dem Kaufdatum die Freiheit des Produktes von Material- und Verarbeitungsfehlern.

Um Ansprüche aufgrund dieser Gewährleistung wirksam geltend zu machen, müssen Sie Nintendo innerhalb von 12 Monaten nach dem Kaufdatum über den Fehler des Produkts informieren und das Produkt innerhalb von 30 Tagen nach dieser Information an Nintendo zurücksenden. Stellt Nintendo nach Überprüfung des Produkts fest, dass das Produkt fehlerhaft ist, wird Nintendo nach eigenem Ermessen entweder den fehlerhaften Teil reparieren oder ersetzen oder das ganze Produkt kostenlos ersetzen.

Diese Garantie steht der Anwendbarkeit der Bestimmungen des Gesetzes bezüglich der Garantie der Vertragsgemäßheit (Gesetz vom 21. April 2004 bezüglich der Garantie der Vertragsgemäßheit im Großherzogtum Luxemburg) und den Bestimmungen des Zivilgesetzbuches bezüglich der Garantie nicht entgegen. Diese Garantie wird zusätzlich zu ihrer gesetzlichen Garantie gegenüber Ihrem offiziellen Nintendohändler gewährt. Diese gesetzliche Garantie berechtigt Sie, jegliches Fehlen von Vertragsgemäßheit gegenüber Ihrem offiziellen Nintendohändler in der gesetzlich vorgesehenen Frist anzuzeigen (zwei Jahre ab der Ablieferung des Produktes im Großherzogtum Luxemburg). Diese Garantie berührt in keinem Falle Ihre vom Gesetz zwingend vorgesehenen Rechte.

GARANTIEAUSSCHLUSS

Diese Garantie umfasst nicht:

- Software (ausgenommen das Wii-Betriebssystem) oder Spiele (unabhängig davon, ob das Spiel zum Zeitpunkt des Kaufs im Produkt inbegriffen war oder nicht);
- Zubehör, Peripheriegeräte oder andere Artikel, die zum Gebrauch mit dem Produkt bestimmt sind, aber nicht von oder für Nintendo hergestellt werden (unabhängig davon ob diese Artikel zum Zeitpunkt des Kaufs dem Produkt beigelegt waren oder nicht);
- außerhalb des Europäischen Wirtschaftsraums gekaufte Produkte;
- Produkte, die weiterverkauft oder für Miet- oder wirtschaftliche Zwecke benutzt wurden;
- Fehler des Produkts, die verursacht wurden durch Unfallschäden, Ihre eigene Fahrlässigkeit und/oder die Fahrlässigkeit eines Dritten, unsachgemäßen Gebrauch, Gebrauch im Zusammenhang mit Produkten, die nicht von Nintendo geliefert oder lizenziert wurden (einschließlich, und nicht abschließend, nicht lizenzierter Spielerweiterungen, Kopierlaufwerke, Anschlüsse, Netzteile oder nicht lizenzierten Zubehörs), Computerviren oder Internetverbindungen, Gebrauch, der nicht der Nintendo Wii-Bedienungsanleitung oder anderen, dem Produkt beiliegenden Anleitungen entspricht sowie durch jeden anderen Grund, der kein Material- oder Verarbeitungsfehler ist;
- sofern für den Betrieb des Produkts Batterien notwendig sind, Schäden am Produkt, die durch Verwendung anderer Batterien als die in den Anweisungen der Nintendo Wii-Bedienungsanleitung aufgeführten, insbesondere durch die Verwendung defekter, beschädigter oder auslaufender Batterien, entstanden sind;
- Produkte, die durch andere Personen oder Unternehmen als Nintendo geöffnet, verändert oder repariert wurden oder deren Seriennummer geändert, entstellt oder entfernt wurde; oder
- den Verlust von Daten, die durch andere Personen oder Unternehmen als Nintendo auf das Produkt geladen oder gespeichert wurden.

GELTENDMACHEN VON ANSPRÜCHEN

Um Nintendo über einen von dieser Garantie umfassten Fehler zu informieren, wenden Sie sich bitte an:

Nintendo Benelux B.V. / Nintendo Service Technique
Belgium Branch, Frankrijklei, 33, B-2000 Antwerpen – Belgien
Tel. : +323 224 76 83 (von Montag bis Freitag zwischen 11 und 17 Uhr)

(Anrufe aus Belgien werden nach den regulären Inlandstarifen abgerechnet, die der Netzbetreiber des Anrufers anbietet.

Für Kunden, die von außerhalb Belgiens anrufen, gelten die Tarife für internationale Ferngespräche, die der Netzbetreiber des Anrufers anbietet. Bitte holen Sie vor dem Anruf das Einverständnis des Gebührenzahlers ein.)

Bitte entfernen oder löschen Sie alle privaten oder vertraulichen Dateien oder Daten, bevor Sie das Produkt an die Nintendo Reparaturabteilung schicken. Sie willigen hiermit ein, dass Nintendo für den Verlust, die Löschung oder Zerstörung Ihrer Dateien oder Daten, die nicht gelöscht oder entfernt wurden, nicht verantwortlich ist. Wir empfehlen Ihnen dringend, eine Sicherungskopie jeglicher Daten, die Sie nicht entfernen oder löschen, anzufertigen.

Wenn Sie das Produkt an die Nintendo Reparaturabteilung schicken, beachten Sie bitte Folgendes:

1. Benutzen Sie möglichst die Originalverpackung;
2. legen Sie eine Fehlerbeschreibung bei;
3. legen Sie eine Kopie des Kaufbelegs bei und achten Sie darauf, dass die Kopie das Kaufdatum des Produkts enthält; und
4. stellen Sie sicher, dass das Produkt innerhalb von 30 Tagen, nachdem Sie Nintendo den Fehler mitgeteilt haben, bei Nintendo eintrifft.

Wird der Fehler erst nach Ablauf der 12-monatigen Herstellergarantie entdeckt oder ist der Fehler nicht durch diese Garantie gedeckt, könnte Nintendo trotzdem bereit sein, den fehlerhaften Teil nach eigenem Ermessen zu reparieren oder zu ersetzen oder das Produkt zu ersetzen. Für weitere Informationen hierzu, insbesondere zu etwaigen Kosten, wenden Sie sich bitte an:

Nintendo Benelux B.V. / Nintendo Service Technique
Belgium Branch, Frankrijklei, 33, B-2000 Antwerpen – Belgien
Tel. : +323 224 76 83 (von Montag bis Freitag zwischen 11 und 17 Uhr)

(Anrufe aus Belgien werden nach den regulären Inlandstarifen abgerechnet, die der Netzbetreiber des Anrufers anbietet.

Für Kunden, die von außerhalb Belgiens anrufen, gelten die Tarife für internationale Ferngespräche, die der Netzbetreiber des Anrufers anbietet. Bitte holen Sie vor dem Anruf das Einverständnis des Gebührenzahlers ein.)

Wii-BETRIEBSSOFTWARE

Das Wii-Betriebssystem darf nur mit dem Produkt und für keinen anderen Zweck benutzt werden. Sie dürfen das Wii-Betriebssystem weder kopieren, bearbeiten, zurückentwickeln (reverse engineering), dekomplizieren, disassemblieren noch modifizieren, es sei denn, das anwendbare Recht lässt dies ausdrücklich zu. Nintendo kann Kopierschutzmaßnahmen oder andere Maßnahmen treffen, um ihre Rechte an der Wii-Betriebssoftware zu schützen.

NUR FÜR LUXEMBURG

Fragen zu unseren Produkten? Dann kontaktiere den Nintendo Helpdesk!

Bitte sende deine Anfragen an:

Nintendo Benelux – Helpdesk
 Frankrijklei 33
 B-2000 Antwerpen – Belgien

[0608/STA-NOE/RVL-HW]

NUR FÜR ÖSTERREICH

Bei Spielefragen und allgemeinen Nintendo Themen hilft die Hotline gerne weiter. Erreichbar montags bis freitags von 13 bis 17 Uhr unter der Rufnummer **0662 / 87 63 48** *.

Bei der Konsumentenberatung gibt es unter der Rufnummer **0662 – 88921 – 30** * von Montag bis Freitag (13 bis 17 Uhr) Antworten zu technischen Fragen.

* (Entgeltfrei mit Ausnahme der üblichen Telefongebühren in Österreich)

NINTENDO ONLINE CLUB für österreichische Nintendo-Fans:

- Community, Foren von und für Nintendo-Fans, persönliche Homepage, Gästebuch, Mail Client, u.v.m.
- Brandheiße News rund um Nintendo
- Tolle Gewinnspiele
- Download-Archiv (Handybilder, Wallpapers, Screensaver...)
- exklusiver ClubShop
- Club Events
- persönliche Clubkarte

www.nintendoclub.at

[0608/WALD-NOE/RVL-HW]

NUR FÜR SCHWEIZ

Probleme bei der Installation?

Bei Installationsproblemen und technischen Fragen hilft Dir unser Support-Team gerne weiter. Das Support-Team erreichst Du unter der folgenden Telefonnummer:

062 / 387 98 39 (aus dem Schweizer Festnetz)

Mo – Fr 08.30 – 12.00 / 13.00 – 17.00

support@waldmeier.ch

DECLARATION OF CONFORMITY / DECLARATION DE CONFORMITE

Nintendo hereby declares that "Wii" is in compliance with the essential requirements and other relevant provisions of directive 1999/5/EC. This declaration of Conformity is published on our website. Please visit <http://docs.nintendo-europe.com>

Hiermit erklärt Nintendo, dass sich „Wii“ in Übereinstimmung mit den grundlegenden Anforderungen und den übrigen einschlägigen Bestimmungen der Richtlinie 1999/5/EG befindet. Sie finden diese Konformitätserklärung auch auf unserer Internet-Seite: <http://docs.nintendo-europe.com>

Par la présente, Nintendo déclare que la console « Wii » est conforme aux exigences essentielles et aux autres dispositions pertinentes de la directive 1999/5/CE. Cette déclaration de conformité est accessible sur notre site Internet. Veuillez visiter le site <http://docs.nintendo-europe.com>

Hiermee verklaart Nintendo dat de „Wii“ in overeenstemming is met de essentiële eisen en andere relevante bepalingen van richtlijn 1999/5/EG. Deze verklaring is terug te vinden op onze website <http://docs.nintendo-europe.com>

Por medio de la presente, Nintendo declara que "Wii" cumple con los requisitos esenciales y cualesquiera otras disposiciones aplicables o exigibles de la Directiva 1999/5/CE. Esta declaración de conformidad está publicada en nuestro sitio web: <http://docs.nintendo-europe.com>

Con la presente Nintendo dichiara che questa "console Wii" è conforme ai requisiti essenziali ed alle altre disposizioni pertinenti stabilite dalla direttiva 1999/5/CE. Per prendere visione del testo della dichiarazione di conformità visitare il nostro sito Internet <http://docs.nintendo-europe.com>

A Nintendo declara que esta "Wii" está conforme com os requisitos essenciais e outras disposições da Directiva 1999/5/CE. Esta declaração de conformidade está publicada no nosso site de Internet. Por favor visite <http://docs.nintendo-europe.com>

Härmed intygar Nintendo att produkten "Wii" överensstämmer med de väsentliga egenskapskrav och övriga relevanta bestämmelser som ingår i direktiv 1999/5/EG. Detta intygande om överensstämmelse med gällande föreskrifter finns på vår webbplats. Besök <http://docs.nintendo-europe.com>

Nintendo erklærer herved, at følgende udstyr „Wii“ overholder de væsentlige krav og øvrige relevante krav i direktiv 1999/5/EF. Konformitetserklæringen er offentliggjort på vores website. Besøg den på <http://docs.nintendo-europe.com>

Nintendo vakuuttaa täten, että "Wii"-pelikonsoli -laitte on direktiivin 1999/5/EY oleellisten vaatimusten ja sitä koskevien direktiivin muiden ehtojen mukainen. Tämä määrittystenmukaisuusvakuutus on julkaistu web-sivuiltamme. Käy osoitteessa <http://docs.nintendo-europe.com>

B'dan il-mezz, Nintendo, jiddikjara li dan „Wii“ jikkonforma mal-htigijiet essenzjali u mad-dispozzizzjonijiet rilevanti l-ohrajn tad-Direttiva 1999/5/KE. Din id-Dikjarazzjoni tal-Konformità hija ppubblikata fuq il-website taghna. Jekk jogħġbok zur <http://docs.nintendo-europe.com>

Käesolevaga kinnitab Nintendo seadme "Wii" vastavust direktiivi 1999/5/EÜ põhinõuetele ja nimetatud direktiivist tulenevatele teistele asjakohastele sätetele. Käesolev vastavusdeklaratsioon on avaldatud meie veebisaidil. Palun külastage <http://docs.nintendo-europe.com>

Компания Nintendo настоящим заявляет, что данный "Wii" удовлетворяет всем основным требованиям и другим действующим положениям Директивы 1999/5/ЕС. Настоящее Заявление о соответствии опубликовано на веб-сайте нашей компании. Посетите веб-сайт <http://docs.nintendo-europe.com>

Компанія Nintendo заявляє, що пристрій "Wii" відповідає обов'язковим вимогам та іншим важливим положенням директиви 1999/5/ЕС. Повний текст заяви про відповідність опубліковано на нашому веб-сайті <http://docs.nintendo-europe.com>

Ar šo Nintendo deklarē, ka "Wii" atbilst direktīvas 1999/5/EK būtiskajām prasībām un citiem ar to saistītajiem noteikumiem. Šis atbilstības apliecinājums ir publicēts mūsu tīmekļa vietnē. Lūdzu, apmeklējiet to <http://docs.nintendo-europe.com>

Bendrovė „Nintendo“ deklaruoja, kad gaminy „Wii“ atitinka Direktyvos 1999/5/EB pagrindinius reikalavimus ir nuostatas. Ši atitiktis deklaracija yra skelbiama bendrovės svetainėje. Daugiau informacijos žr. adresu <http://docs.nintendo-europe.com>

Nintendo, burada yer alan "Wii" ürününün, 1999/5/EC yönergelerinin gerekliliklerine ve diğer ilgili hükümlerine uygun olduğunu beyan eder. Bu Uyumluluk bildiğesi web sitemizde yayınlanmıştır. Lütfen <http://docs.nintendo-europe.com> sitesini ziyaret edin.

H Nintendo δηλώνει, με την παρούσα, ότι το "Wii" συμμορφώνεται με τις βασικές απαιτήσεις και τις άλλες σχετικές διατάξεις της οδηγίας 1999/5/ΕΚ. Αυτή η δήλωση Συμμόρφωσης κοινοποιείται στη διαδικτυακή τοποθεσία μας. Επισκεφθείτε τη διεύθυνση <http://docs.nintendo-europe.com>

Nintendo tímto prohlašuje, že tento „Wii“ je ve shodě se základními požadavky a dalšími příslušnými ustanoveními směrnice 1999/5/ES. Toto prohlášení o shodě je uveřejněno na našich webových stránkách. Prosím navštivte <http://docs.nintendo-europe.com>

A Nintendo ezenel kijelenti, hogy a „Wii” megfelel a vonatkozó alapvető követelményeknek és az 1999/5/EK irányelv egyéb vonatkozó előírásainak. Ez a megfeleléségi nyilatkozat megtalálható a cég weboldalán: <http://docs.nintendo-europe.com>.

Niniejszym Nintendo oświadcza, że konsola „Wii” jest zgodna z zasadniczymi wymogami oraz pozostałymi stosownymi postanowieniami Dyrektywy 1999/5/WE. Niniejsza Deklarację zgodności można znaleźć na naszej stronie internetowej. Zachęcamy do odwiedzin: <http://docs.nintendo-europe.com>

Spoločnosť Nintendo týmto vyhlasuje, že "Wii" spĺňa základné požiadavky a všetky príslušné ustanovenia Smernice 1999/5/ES. Toto Vyhlásenie o zhode nájdete na našej internetovej stránke. Navštívte, prosím, <http://docs.nintendo-europe.com>

Nintendo izjavlja, da je "Wii" v skladu s temeljnimi zahtevami in ostalimi ustreznimi predpisi Direktive 1999/5/ES. Izjava o skladnosti je objavljena na naši spletni strani. Obiščite <http://docs.nintendo-europe.com>

Tvrtka Nintendo ovim izjavljuje kako je ovaj "Wii" sukladan s odgovarajućim zahtjevima i drugim bitnim odredbama direktive 1999/5/EC.

Ova izjava o skladnosti objavljena je na našoj web-stranici. Više informacija potražite na web-stranici <http://docs.nintendo-europe.com>

Kompanija Nintendo ovim izjavljuje da je ovaj "Wii" usklađen sa osnovnim zahtevima i drugim važnim odredbama direktive 1999/5/EC.

Ova izjava o saglasnosti objavljena je na našoj web-stranici. Više informacija možete pronaći na web-stranici <http://docs.nintendo-europe.com>

Me anën e këtij dokumenti Nintendo deklaroi se "Wii" përputhet me kërkesat kryesore dhe dispozitat e tjera përkatëse sipas direktivës 1999/5/EC. Kjo deklaratë Konformiteti është e botuar në faqet tona në internet. Ju lutem vizitoni <http://docs.nintendo-europe.com>

С настоящим Nintendo декларирует, что "Wii" отвечает на основные изчисления и другие связаны с това предписания на Директива 1999/5/ЕС. Настоящая декларация за съответствие е публикувана на уебсайта на <http://docs.nintendo-europe.com>

Firma Nintendo ovim izjavljuje, da je "Wii" u skladu sa osnovnim zahtjevima i ostalim važećim odredbama 1999/5/EZ. Ovu izjavu o konformitetu možete takođe naći na našoj web stranici <http://docs.nintendo-europe.com>

Matumuuna Nintendo-p nalunaarutigaa una "Wii" piimasaqaatit pingaaruteqartut inatsisillu allat malittarisassallu 1999/5/EC-mi atuuttut malikkai. Nalunaarut una qarasaasiama quppernitsinni allanneqarsimavoq. Takuuk quppermeq <http://docs.nintendo-europe.com>

Hér með lýsir Nintendo því yfir að "Wii" sé í samræmi við grunnkröfur og aðrar kröfur, sem gerðar eru í tilskipun 1999/5/EB.

Þessi samræmisýrfrýsing er birt á vefsíðu okkar. Vinsamlegast heimsækið <http://docs.nintendo-europe.com>

Nintendo erklærer at "Wii" er i samsvar med vesentlige krav og andre relevante regler i henhold til direktiv 1999/5/EF. Denne samsvarserklæringen er publisert på vårt webområde. Gå til <http://docs.nintendo-europe.com>

CE 0125 0, CE 0197

Nintendo D-63760 Großostheim

PLEASE RETAIN THE PACKAGING. VERPACKUNG AUFHEBEN. CONSERVER L'EMBALLAGE. BEWAAR DEZE VERPAKKING.

Wii™ conforms to:

Wii™ geprüft nach:

Wii™ en conformité avec :

Wii™ voldoet aan:

- TOY Directive / Directive JOUET (88/378/EEC)
- EMC Directive / Directive CEM (2004/108/EC)
- Low Voltage Directive (2006/95/EC) for Power Supply / Directive basse tension (2006/95/CE) sur les blocs d'alimentation.
- Radio and Telecommunications Terminal Equipment Directive (1999/5/EC) / Directive concernant les équipements hertziens et les équipements terminaux de télécommunications (1999/5/EC)
- Ecodesign Directive (2009/125/EC), Commission Regulations (EC) No 1275/2008, No 278/2009 Directive écoconception (2009/125/CE), Règlements (CE) no 1275/2008, no 278/2009 de la Commission.

BECAUSE OF THE RADIO MODULES INCORPORATED IN THIS PRODUCT, IT IS DESIGNED FOR USE WITHIN THE E.E.A. AND SWITZERLAND AND IS FOR INDOOR USE ONLY. THE POWER SUPPLY INCLUDED IS SUITABLE FOR USE IN THE E.E.A. AND SWITZERLAND EXCEPT FOR THE UK, IRELAND AND MALTA. DO NOT USE IT IN COUNTRIES WHERE VOLTAGE REQUIREMENTS ARE DIFFERENT.

BEDINGT DURCH DIE IN DIESEM PRODUKT INTEGRIERTEN FUNKSENDER IST ES ZUM AUSSCHLIESSLICHEN GEBRAUCH IN GEBÄUDEN INNERHALB DES EUROPÄISCHEN WIRTSCHAFTSRAUMS UND DER SCHWEIZ VORGESEHEN. DAS BEILIEGENDE NETZTEIL IST ZUM AUSSCHLIESSLICHEN GEBRAUCH INNERHALB DES EUROPÄISCHEN WIRTSCHAFTSRAUMS UND DER SCHWEIZ BESTIMMT, MIT AUSNAHME VON GROSSBRITANNIEN, IRLAND UND MALTA. NICHT ZUM GEBRAUCH IN LÄNDERN MIT ABWEICHENDER NETZSPANNUNG.

A CAUSE DES MODULES RADIO INCORPORES DANS CE PRODUIT, CELUI-CI EST CONÇU POUR UNE UTILISATION EN SUISSE, AU SEIN DE L'E.E.E. ET EN INTERIEUR UNIQUEMENT. LE BLOC D'ALIMENTATION WII INCLUS CONVIENT A UNE UTILISATION EN SUISSE ET AU SEIN DE L'E.E.E., A L'EXCEPTION DU ROYAUME-UNI, DE L'IRLANDE ET DE MALTE. NE L'UTILISEZ PAS DANS LES PAYS OU LE VOLTAGE EST DIFFERENT.

DE RADIOMODULES DIE ZIJN VERWERKT IN DIT PRODUCT MAKEN HET GESCHIKT VOOR GEBRUIK BINNEN DE EUROPESE ECONOMISCHE RUIMTE (EER) EN ZWITSERLAND. HET PRODUCT IS ALLEEN GESCHIKT VOOR GEBRUIK BINNENSHUIS. DE VOEDING IS GESCHIKT VOOR GEBRUIK BINNEN DE EER EN ZWITSERLAND, MET UITZONDERING VAN HET VERENIGD KONINKRIJK, IERLAND EN MALTA. GEBRUIK HEM NIET IN LANDEN MET EEN AFWIJKEND VOLTAGE.

Patent Information

European Patent Numbers: 1,854,518; D431,309-1/6; D483,631-1/12; D614,326-1; D614,771-1; D614,805-1; D614,813-1/2; D614,847-1/2; D614,862-1; D614,870-1/2; D615,000-1; D655,790-1/2; D655,808-1; D851,928-1; D851,936-1/2.

German Utility Model Numbers: 202,006,020,818.6; 202,006,020,819.4.

Other patents pending.