



# **Iconia** One 10



## Bedienungsanleitung

© 2015 Alle Rechte vorbehalten.

Acer Iconia One 10 – Bedienungsanleitung

Umfasst: B3-A10

Regulatorische Modellnummer (RMN): A5005

Diese Überarbeitung: August 2015

## Melden Sie sich für eine Acer-ID an und genießen Sie großartige Vorteile

Öffnen Sie das *Acer-Portal* vom *Startbildschirm* aus, um eine Acer-ID zu registrieren, oder melden Sie sich mit einer bereits vorhandenen Acer-ID an.

### Es gibt drei gute Gründe für die Registrierung einer Acer-ID:

- Erstellen Ihrer eigenen Cloud mit Acer-BYOC
- Aktuelle Angebote und Produktinformationen
- Registrierung Ihres Geräts für den Garantieservice

Weitere Informationen finden Sie auf der AcerCloud-Website:

**[www.acer.com/byoc-start](http://www.acer.com/byoc-start)**



### Wichtig

**Diese Bedienungsanleitung enthält urheberrechtlich geschützte Informationen. Die Informationen in dieser Bedienungsanleitung können ohne Vorankündigung geändert werden. Hierin enthaltene Bilder dienen nur zu Referenzzwecken und können Informationen oder Funktionen enthalten, die nicht auf Ihren PC zutreffen. Die Acer Group haftet nicht für technische oder redaktionelle Fehler oder Auslassungen in dieser Bedienungsanleitung.**

Acer Iconia One 10 B3-A10

Modellnummer: \_\_\_\_\_

Seriennummer: \_\_\_\_\_

Kaufdatum: \_\_\_\_\_

Kaufort: \_\_\_\_\_

# INHALTSVERZEICHNIS

---

<b>Erste Schritte mit dem Tablet</b>	<b>4</b>	<b>Verwaltung von Personen und Kontakten</b>	<b>39</b>
Merkmale und Funktionen .....	4	<b>Verwendung von Kamera und Camcorder</b>	<b>43</b>
Auspacken des Tablets .....	4	Kamera-/Camcordersymbole und	
Kennenlernen des Tablets .....	5	-anzeigen .....	43
Erstmaliges Einschalten .....	6	Einstellungen .....	44
<b>Laden des Tablets</b>	<b>8</b>	Schnelleinstellungen .....	47
Anschluss des Netzkabels .....	8	Aufnahme eines Fotos .....	47
<b>Verwendung des Tablets</b>	<b>10</b>	Aufnahme eines Videos .....	47
Verwendung des Touchscreens .....	10	Unterstützte Formate .....	48
Die Startseite .....	10	<b>Erweiterte Einstellungen</b>	<b>49</b>
Die Displaytastatur .....	22	Drahtlos und Netzwerke .....	49
Bearbeiten von Text .....	23	Gerät .....	51
Ausschalten des Tablets .....	25	Persönlich .....	53
<b>Anschließen von Geräten an das Tablet</b>	<b>26</b>	System .....	54
Zubehör .....	26	Upgrade für das Betriebssystem des Tablets .....	55
Anschließen der Netzquelle .....	26	Zurücksetzen des Tablets .....	56
Einsetzen einer microSD-Karte .....	26	<b>FAQs und Problembehebung</b>	<b>57</b>
Übertragung von Dateien zwischen dem Tablet und einem PC .....	26	Weitere Informationsquellen .....	60
Anschließen eines Bluetooth-Geräts .....	27	<b>Technische Daten</b>	<b>61</b>
<b>Online gehen</b>	<b>29</b>	<b>Richtlinien zur sicheren Verwendung des Akkus</b>	<b>64</b>
Verwaltung von WLAN-Verbindungen .....	29	Akkuinformationen .....	64
Im Internet surfen .....	29	Austausch des Akkus .....	65
Einrichtung der E-Mail-APP .....	31	<b>Endbenutzer-Lizenzvertrag</b>	<b>66</b>
Google-Dienste .....	31		
<b>Wiedergabe von Musik</b>	<b>37</b>		
Multimediawiedergabe .....	37		

# ERSTE SCHRITTE MIT DEM TABLET

---

## Merkmale und Funktionen

Ihr neues Tablet bietet Ihnen bahnbrechende, einfach zugängliche Funktionen für Multimedia und Unterhaltung. Sie haben folgende Möglichkeiten:

- Verbindung mit dem Internet über WLAN.
- Zugriff auf E-Mails unterwegs.
- Kommunikation mit Ihren Freunden über die App „People“ (Kontakte) und Apps für soziale Netzwerke.

## Auspacken des Tablets

Das neue Tablet wird in einem Karton geliefert. Öffnen Sie den Karton vorsichtig und nehmen Sie den Inhalt heraus. Wenn eines der folgenden Teile fehlen oder beschädigt sein sollte, wenden Sie sich bitte sofort an Ihren Händler:

- Tablet Acer Iconia
- Einrichtung des Geräts und Sicherheitsinformationen
- USB-Kabel
- Netzteil
- Garantiekarte



### Hinweis

*Bevor Sie Ihr Tablet zum ersten Mal verwenden, müssen Sie es mindestens vier Stunden lang aufladen. Anschließend können Sie den Akku, falls nötig, wieder laden.*

# Kennenlernen des Tablets

## Ansichten

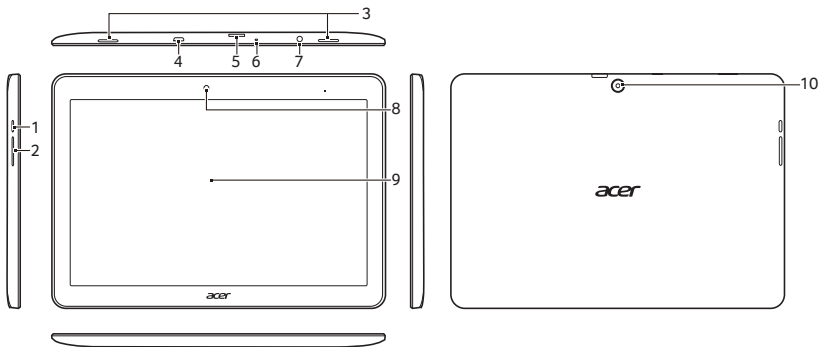

Nr.	Element	Beschreibung
1	Ein/Aus-Taste	Langes Drücken schaltet das Tablet ein und aus, kurzes Drücken deaktiviert/aktiviert den Ruhemodus des Displays.
2	Lautstärketaste	Erhöhen oder verringern Sie hiermit die Lautstärke des Tablets.
3	Lautsprecher	Gibt Ton aus.
4	Micro-USB-Anschluss (Slave)	Schließen Sie hier einen Computer über das USB-Kabel an. Dient auch als Ladeanschluss für das Netzteil. Weitere Informationen <b>Siehe Laden des Tablets auf Seite 8.</b>
5	microSD-Kartensteckplatz	Setzen Sie die microSD-Karte in den Steckplatz hinein.
6	Mikrofon	Für Videounterhaltungen und Internetanrufe.
7	3,5 mm Kopfhörerbuchse	Schließen Sie hier einen Stereokopfhörer an.
8	Kamera auf Vorderseite	Eine 0,3 Megapixel Kamera für Videounterhaltungen und Selbstporträtaufnahmen.

Nr.	Element	Beschreibung
9	Touchscreen	17,8 cm (10,1") kapazitiver Touchscreen, 1280 x 800 Pixel.
10	Kamera auf Rückseite	Eine 5 Megapixel-Kamera für die Aufnahme von Bildern mit hoher Auflösung.

## Erstmaliges Einschalten

Drücken Sie die Ein/Aus-Taste, bis das Acer-Logo angezeigt wird, um das Tablet einzuschalten. Warten Sie einen Moment, bis das Tablet hochgefahren wurde. Es werden Ihnen anschließend ein paar Fragen gestellt, bevor Sie das Tablet verwenden können.

Tippen Sie zuerst, um die gewünschte Sprache auszuwählen. Tippen Sie anschließend auf den Pfeil. Folgen Sie den restlichen Anweisungen, sobald sie angezeigt werden.

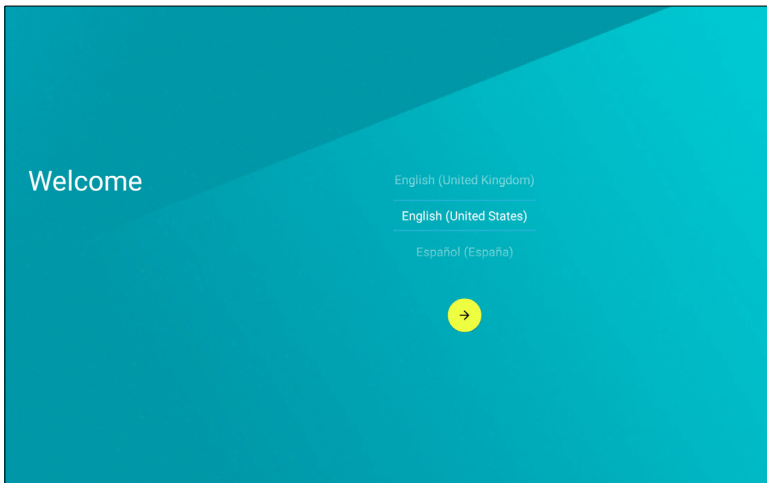

Wenn das Display des Tablets deaktiviert ist, befindet es sich im Energiesparmodus. Drücken Sie kurz auf die Ein/Aus-Taste, um das Tablet zu aktivieren. Weitere Informationen **Siehe Aktivierung des Tablets auf Seite 25.**

## Bei einem Google-Konto anmelden oder eines einrichten

Wenn Sie eine Internetverbindung besitzen, können Sie auf dem Tablet Informationen mit einem Google-Konto synchronisieren.

Während des Startvorganges können Sie ein Konto erstellen oder sich bei dem Konto anmelden, das für die Synchronisierung Ihrer Kontaktliste, E-Mails, Kalenderelemente und anderer Informationen benutzt wird. Wenn Sie noch keinen Zugang zum Internet besitzen oder diese Funktion nicht nutzen möchten, tippen Sie auf **Skip** (Überspringen).



### Wichtig

Sie müssen sich bei einem Google-Konto anmelden, um Google Mail, Hangouts, Google Kalender und andere Google-Apps verwenden, Applikationen aus Google Play herunterladen, Ihre Einstellungen auf Google-Servern sichern und andere Google-Dienste auf dem Tablet nutzen zu können.

Wenn Sie bestehende Einstellungen von einem anderen Gerät, welches Android 2.0 oder eine neuere Version ausführt, wiederherstellen möchten, müssen Sie sich während des Setups bei Ihrem Google-Konto anmelden. Wenn Sie warten, bis das Setup abgeschlossen wurde, werden die Einstellungen nicht wiederhergestellt.

Wenn Sie mehrere Google-Konten besitzen, z. B. separate Konten für Privat- und Geschäftskontakte, können Sie über die Kontoeinstellungen darauf zugreifen und sie synchronisieren. **Siehe Mehrere Google-Konten auf Seite 54**

# LADEN DES TABLETS

## Anschluss des Netzkabels

Im Lieferumfang Ihres Tablets befindet sich eines von zwei verfügbaren USB-Netzteilen: entweder mit festem oder mit abziehbarem Stecker. In diesem Handbuch werden beide Typen beschrieben.

### Netzteil mit festem Stecker

Der Stecker und das Gehäuse des Netzteils bilden eine Einheit; es ist keine Montage erforderlich. Führen Sie einfach das breite Ende des USB-Kabels in das Gehäuse des Netzteils ein (es lässt sich nur in einer Richtung einführen). Bei diesem Netzteil können Sie die Stecker nicht abnehmen oder auswechseln.

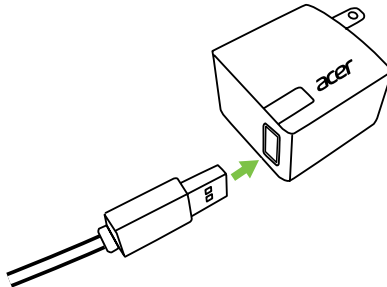

### Netzteil mit abziehbarem Stecker

Richten Sie die Pfeile am oberen und unteren Teil des Netzteils aneinander aus. Schieben Sie den oberen Teil auf das Netzteil und drehen Sie ihn in Richtung des aufgedruckten Texts „CLOSE“ (SCHLIESSEN), bis er einrastet. Führen Sie einfach das breite Ende des USB-Kabels in das Gehäuse des Netzteils ein (es lässt sich nur in einer Richtung einführen).

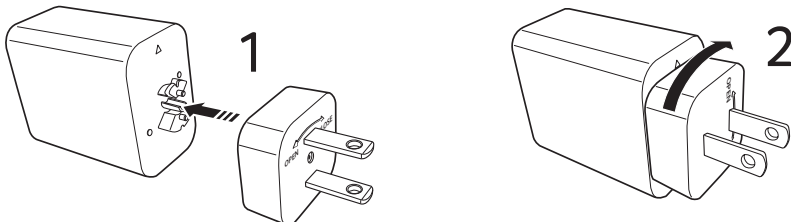



## Anschließen der Netzquelle

Schließen Sie den Netzstecker an das Tablet an und stecken Sie das Netzteil in eine Steckdose.

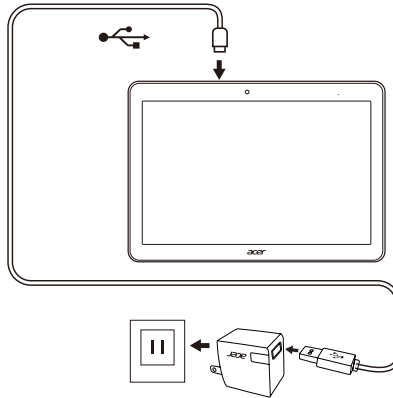

### Warnung

Verwenden Sie nur einen von Acer genehmigten Adapter, um Ihr Gerät zu laden.



### Hinweis

*Es ist normal, dass sich das Tablet während des Ladevorgangs und während längerer Bedienung erhitzt.*

# VERWENDUNG DES TABLETS

---

## Verwendung des Touchscreens

Über den Touchscreen des Tablets können Sie Elemente auswählen und Informationen eingeben. Tippen Sie mit Ihrem Finger auf das Display.

**Tippen:** Berühren Sie das Display einmal, um Elemente zu öffnen und Optionen auszuwählen.

**Ziehen:** Halten Sie Ihren Finger auf das Display und ziehen Sie ihn über das Display, um Text und Bilder auszuwählen.

**Langes Tippen:** Tippen Sie etwas länger auf ein Element, um eine Liste mit für das Element verfügbaren Aktionen aufzurufen. Tippen Sie im erscheinenden Kontextmenü auf die Aktion, die Sie durchführen möchten.

**Scrollen** (Bildlauf): Um in einem Fenster nach oben oder unten zu scrollen, streichen Sie Ihren Finger einfach nach oben oder unten über das Display.

## Die Startseite

Wenn Sie das Tablet einschalten oder aus dem Energiesparmodus heraus aktivieren, wird die *Startseite* angezeigt. Dieser Bildschirm ermöglicht Ihnen schnellen Zugriff auf Anwendungen (oder "APPs"), Widgets und Ordner. **Siehe Hinzufügen von APPs zu einer Startseite auf Seite 17.**

Widgets unterscheiden sich ein wenig von APPs. Sie verfügen über besondere Funktionen und Verknüpfungen zu bestimmten APP-Funktionen oder dienen als kleine Applikationen, die kontinuierlich aktualisierte Informationen anzeigen (z. B. die Zeit und das Wetter). Einige sind bereits auf dem Tablet installiert, während Sie andere von Google Play herunterladen können. **Siehe Hinzufügen von Widgets zu einer Startseite auf Seite 18.**

Ordner sind einfach Gruppen von APPs, die eine Stelle mit einer Größe einer APP auf einem *Start*-Bildschirm beanspruchen. **Siehe Hinzufügen von Ordnern zu einer Startseite auf Seite 19.**

## Die erweiterte Startseite

Sie können die *Startseite* erweitern, um mehr Platz für Widgets und zur Organisation von Verknüpfungen zu erhalten. Fügen Sie dazu eine APP oder ein Widget hinzu. **Siehe Hinzufügen von APPs zu einer Startseite auf Seite 17** und **Hinzufügen von Widgets zu einer Startseite auf Seite 18**.



### Hinweis

*Wenn Sie alle Apps und Widgets von einem erweiterten Startbildschirm entfernen oder verschieben, wird der erweiterte Startbildschirm ebenfalls automatisch entfernt.*

Auf der *Startseite* gibt es bereits einige nützliche Steuerelemente und Informationen.

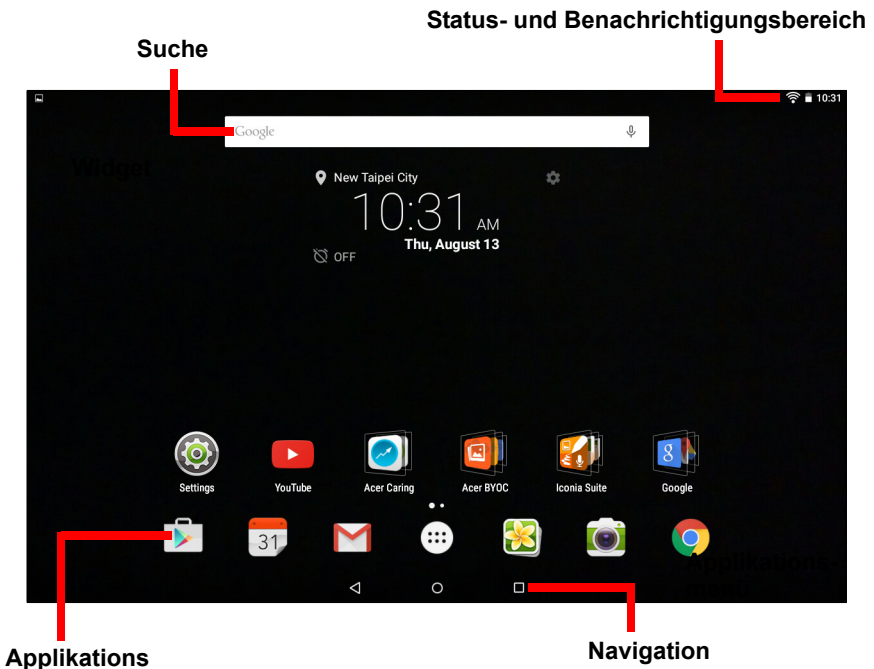

### Hinweis

*Gebündelte APPs sind abhängig von der Region und Konfiguration.*

## Suche





### Hinweis

Wenn Sie im Internet suchen oder surfen möchten, benötigen Sie eine Verbindung zu einem Drahtlos-Netzwerk. **Siehe Online gehen auf Seite 29.**

*Search* (Suche) ermöglicht Ihnen die Nutzung einer einzigen Schnellsuche, um verschiedene Informationen im Internet und auf Ihrem Tablet zu finden. Tippen Sie für die Nutzung von *Search* (Suche) einfach auf das Symbol  und geben Sie Suchbegriffe ein.

### Suche im Internet





Während Sie Text eingeben zeigt ein zweites Feld Suchvorschläge aus Ihrem Tablet an. Auf Grundlage der Wörter, die Sie eingegeben haben, helfen diese Vorschläge Ihnen, schnellen Zugriff auf das Gesuchte zu erhalten. Die Vorschläge können folgendes enthalten:

-  Eine zuvor von Ihnen durchgeführte Suche, während Sie in Ihrem Google-Konto angemeldet waren und eine Google-Suche durchgeführt haben;
-  Eine neue Internet-Suche, die vorschlägt, wonach Sie möglicherweise suchen;
-  Eine bestimmte Web-Adresse.

Wenn das, was Sie suchen, in der Vorschlagsliste angezeigt wird, tippen Sie einfach darauf. Anderenfalls tippen Sie auf . Die angezeigten Ergebnisse stammen standardmäßig aus dem Internet, doch Sie können diese Suchergebnisse aus dem *Internet* nach *News* (Neuigkeiten), *Images* (Bilder) und anderen Kategorien filtern, indem Sie auf den gewünschten Filter unten im Ergebnisbildschirm tippen. Die Filterliste verfügt auch über die Option *Tablet*, die genau wie die Tablet-Suche im folgenden Abschnitt funktioniert.



## Suche auf Ihrem Tablet

Während Sie Text eingeben, erscheinen unter dem Feld mit den drei Internet-Suchvorschlägen weitere Treffer, die Suchvorschläge vom *Tablet* sind. Um die Liste der *Tablet*-Ergebnisse zu erweitern, tippen Sie auf **Search Tablet** (Tablet-Suche) (Sie müssen die Tastatur möglicherweise minimieren **Siehe Rückseite auf Seite 21**). Auf Grundlage der Wörter, die Sie eingegeben haben, können die Ergebnisse folgendes enthalten:

-  Namen von installierten Apps
-  Lesezeichen und das Webprotokoll vom Chrome-Browser
-  Personen in Ihrer Kontaktliste
-  Filme und Sendungen aus Ihrer Film- und Fernsehbibliothek in Google Play
-  Künstler, Alben und Titel in Ihrer Musikbibliothek in Google Play



### Hinweis

*Sie können auch auswählen, wonach im Tablet gesucht werden soll. Nachdem Sie die Suchbegriffe eingegeben und auf  getippt haben, tippen Sie auf der linken Seite des Suchfeldes auf das Menü-Symbol . Tippen Sie dann auf **Settings** (Einstellungen) > **Tablet search** (Tablet-Suche). Wählen Sie die Elemente aus, die in der Tablet-Suche enthalten sein sollen.*

## Sprachsuche

Wenn Sprachsuche verfügbar ist, können Sie mithilfe Ihrer Stimme suchen. Sagen Sie nach dem Tippen auf das Symbol **Google** einfach „OK Google“ oder tippen Sie auf  und sprechen Sie die Suchbegriffe aus. Die Wörter werden genau so angezeigt, als hätten Sie sie eingegeben. Weitere Informationen zur Sprachsuche in der *Chrome*-App finden Sie unter **Siehe Sprachsuche auf Seite 32**.

## Status- und Benachrichtigungsbereich

Oben im Fenster werden Status- und Benachrichtigungssymbole angezeigt. Oben rechts werden verschiedene Informationen angezeigt, z. B. Zeit, Akkuladestand und Verbindung. Oben links werden Symbole für Ereignisse angezeigt, z. B. für eine neue Nachricht.





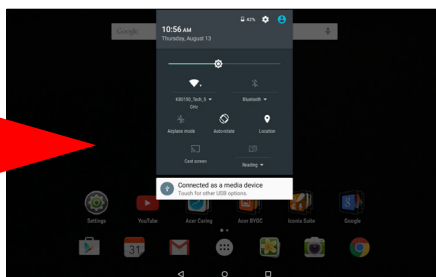
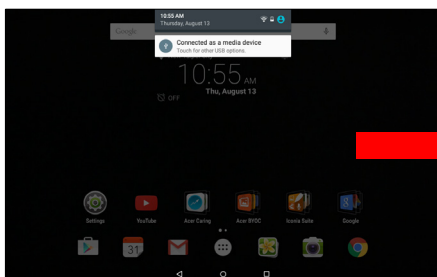



Wischen Sie von oben nach unten, um Benachrichtigungsdetails anzuzeigen, z. B. aktuelle Downloads und Mediensteuerelemente wie „play/pause“ (Wiedergabe/Pause) und „next track“ (Nächster Titel) während der Musikwiedergabe. Wischen Sie erneut nach unten, um *Quick Settings* (Schnelleinstellungen) anzuzeigen. Wischen Sie mit zwei Fingern nach unten, um die *Quick Settings* (Schnelleinstellungen) mit einer Bewegung anzuzeigen.





## Priorisierte Benachrichtigungen

Wenn die priorisierten Benachrichtigungen aktiviert sind, werden die Benachrichtigungen, die Sie als wichtig markiert haben, oben im Benachrichtigungsbildschirm angezeigt (selbst wenn Benachrichtigungen stumm geschaltet sind). Sie können die Einstellungen für die priorisierten Benachrichtigungen anpassen, indem Sie das Menü **Application** (Applikationen) öffnen und dann auf **Settings** (Einstellungen) > **Sound & notification** (Töne und Benachrichtigungen) > **Interruptions** (Unterbrechungen) tippen.

## Symbole in den Schnelleinstellungen

Symbol Name	Beschreibung
 Flugmodus	Tippen Sie dieses Symbol an, um den Flugmodus zu aktivieren oder zu deaktivieren. Im Flugmodus werden alle drahtlosen Verbindungsarten getrennt.
 Automatisches Drehen	Tippen Sie auf dieses Symbol, um die automatische Drehung ein- und auszuschalten.
 Bluetooth	Tippen Sie dieses Symbol an, um Bluetooth zu aktivieren oder zu deaktivieren. Berühren Sie das Symbol länger, um die Bluetooth-Einstellungen anzuzeigen.
 Helligkeit	Mit diesem Symbol passen Sie die Helligkeit des Displays an (das Symbol ist immer grün).
 Standort	Tippen Sie dieses Symbol an, um die Standortdienste Ihres Geräts ein- und auszuschalten. Berühren Sie es länger, um die Einstellungen der Standortdienste anzuzeigen.
 Zweitbildschirm	Verbindet zwei kabellose anzeigefähige Displays oder Geräte (z. B. Dongles).

Symbol Name	Beschreibung
	Lesemodus
	WLAN

Tippen Sie dieses Symbol an, um den Lesemodus zu aktivieren oder zu deaktivieren. Im Lesemodus wird blaues Licht vom Bildschirm gefiltert, um beim Lesen oder Betrachten über einen längeren Zeitraum die Augen zu schonen. Um die Stufe der Filterung anzupassen, öffnen Sie das Menü **Application** (Applikationen) und tippen Sie auf **Settings** (Einstellungen) > **Display** (Anzeige) > **Reading mode** (Lesemodus).

Tippen Sie darauf, um WLAN ein- und auszuschalten (die Wellen geben die Signalstärke an). Kleine Pfeile nach oben oder unten bedeuten, dass Informationen empfangen oder versendet werden. Berühren Sie das Symbol länger, um die WLAN-Einstellungen anzuzeigen.

## Persönliche Einrichtung der Startseite

Sie können die *Start*-Seite personalisieren, indem Sie APPs, Widgets und Ordner hinzufügen oder entfernen und den Hintergrund ändern.



## Hinzufügen von APPs zu einer Startseite

Öffnen Sie das Menü *Application* (Applikationen), indem Sie auf  in der Mitte des *Applikationen*-Docks tippen. Halten Sie eine APP, die Sie auf die *Start*-Seite verschieben möchten, gedrückt. Wenn Sie Informationen über die App anzeigen möchten, ziehen Sie sie auf **App info** (App-Information) oben auf dem Bildschirm. Andernfalls lassen Sie die APP los, um sie zu platzieren.

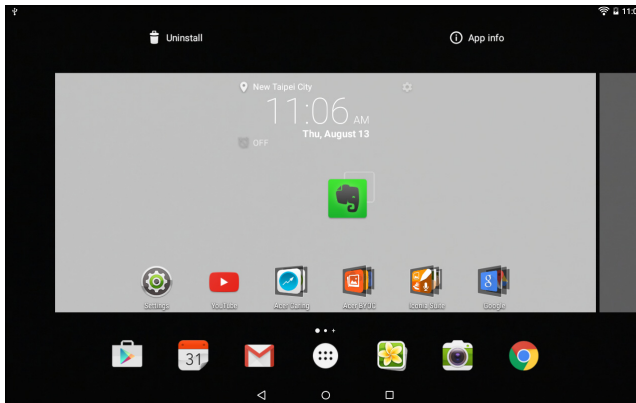

Wenn Sie die APP auf einem erweiterten *Startbildschirm* platzieren möchten, gehen Sie wie folgt vor:

1. Schieben Sie Ihren Finger auf die rechte Seite des Bildschirms.
  - a. Halten Sie dort die APP gedrückt, bis der gewünschte *Startbildschirm* angezeigt wird.
  - b. Halten Sie alternativ den Finger auf dem Display, bis Sie alle erweiterten *Startbildschirme* durchlaufen haben und ein neuer Bildschirm erstellt wird.

## 2. Lassen Sie die APP los, um sie zu platzieren.

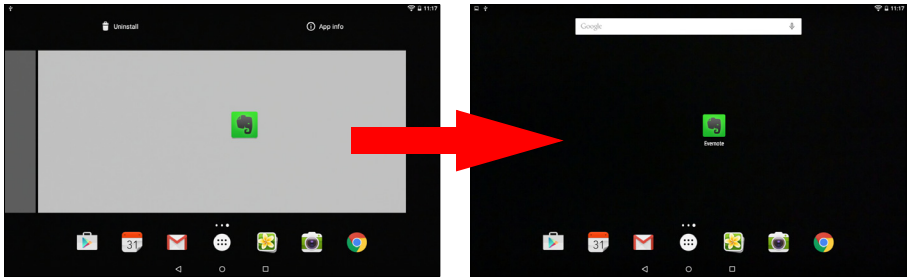

### *Hinzufügen von Widgets zu einer Startseite*

Halten Sie eine freie Stelle auf der *Startseite* gedrückt und tippen Sie dann auf **WIDGETS**. Wenn Sie ein Widget zur *Startseite* verschieben möchten, berühren Sie ein Element solange, bis es ausgewählt ist. Die *Startseite* wird angezeigt. Ziehen Sie das Element auf eine beliebige freie Stelle auf der Seite. Wenn Sie Informationen über das Widget anzeigen möchten, ziehen Sie es auf **App info** (App-Information) oben im Bildschirm.

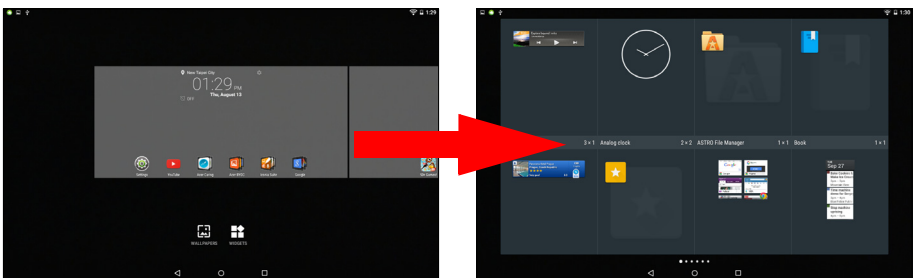

Wenn Sie das Widget auf einem erweiterten *Startbildschirm* platzieren möchten, gehen Sie wie folgt vor:

1. Schieben Sie Ihren Finger auf die rechte Seite des Bildschirms.
  - a. Halten Sie dort das Widget gedrückt, bis der gewünschte *Startbildschirm* angezeigt wird.

b. Halten Sie alternativ den Finger auf dem Display, bis Sie alle erweiterten *Startbildschirme* durchlaufen haben und ein neuer Bildschirm erstellt wird.

2. Lassen Sie das Widget los, um es zu platzieren.

### *Hinzufügen von Ordnern zu einer Startseite*

Sie können der Startseite auch Ordner hinzufügen. Wenn Sie einen neuen Ordner erstellen möchten, ziehen Sie ein App-Symbol auf ein anderes App-Symbol auf der Startseite. Es wird dann ein „Unnamed Folder“ (Unbenannter Ordner) erstellt. Tippen Sie auf das Ordner-Symbol und anschließend auf den Namen des Ordners, um ihn umzubenennen.

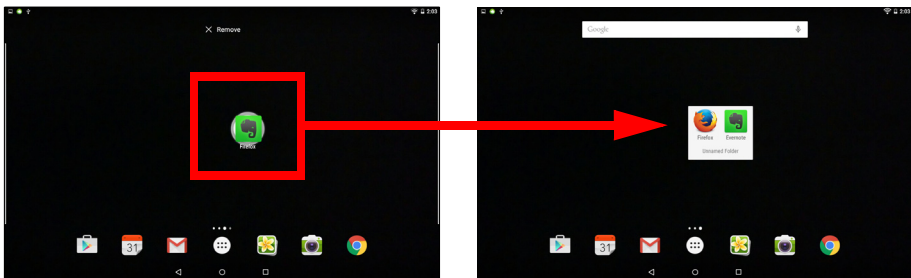

Wenn Sie eine Applikationsverknüpfung von einem Ordner entfernen möchten, tippen Sie auf das Ordnersymbol, um die Applikationen darin anzuzeigen. Berühren Sie anschließend das Applikationssymbol, das Sie entfernen möchten, etwas länger. Ziehen Sie das Symbol zur Option **Remove** (Entfernen), die oben auf dem Bildschirm angezeigt wird.

### *Entfernen von APPs, Widgets und Ordner von einer Startseite*

Remove

Wenn Sie ein Element von der *Startseite* entfernen möchten, halten Sie es gedrückt, bis die Option **Remove** (Entfernen) oben rechts auf der Seite angezeigt wird. Ziehen Sie das Element einfach auf die **Entfernen**-Option.

## Ändern des Startseiten-Hintergrundbilds

Halten Sie eine freie Stelle auf der *Startseite* gedrückt und tippen Sie dann auf **WALLPAPERS** (Hintergründe). Um eines der vorinstallierten Hintergrundbilder auszuwählen, tippen Sie unten im Bildschirm auf ein Bild und dann auf **Set wallpaper** (Hintergrund einstellen).

Um ein Bild aus einem anderen Speicherort als Hintergrund festzulegen, tippen Sie auf **Pick image** (Bild auswählen). Tippen Sie dann auf das Symbol **Menu** (Menü) , um eine Liste der Orte anzuzeigen, an denen Sie Bilder gespeichert haben, wie *Google Drive*, *Gallery* (Galerie), *Dropbox* und andere.

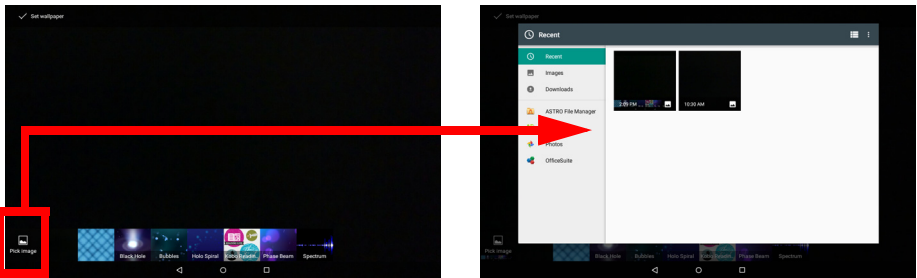

## Applikationen-Dock

Da das *Application dock* (Applikationen-Dock) auf jeder *Start-Seite* sichtbar ist, enthält es Apps, die Sie regelmäßig verwenden. Wenn Sie eine App aus dem Dock entfernen möchten, berühren Sie sie einfacher etwas länger und ziehen sie weg. Um die Lücke mit einer App Ihrer Wahl zu füllen, **Siehe Hinzufügen von APPs zu einer Startseite auf Seite 17.**

## Das Menü „Application“ (Applikationen)

Tippen Sie in der Mitte des Applikationen-Docks auf , um auf das Menü *Application* (Applikationen) zuzugreifen. Im Menü *Application* (Applikationen) werden die APPs angezeigt, die auf dem Tablet verfügbar sind.

Die APPs sind in alphabetischer Reihenfolge angeordnet. Wischen Sie nach links und rechts, um zwischen den verfügbaren APPs zu navigieren.

Und **Siehe Persönliche Einrichtung der Startseite auf Seite 16.**

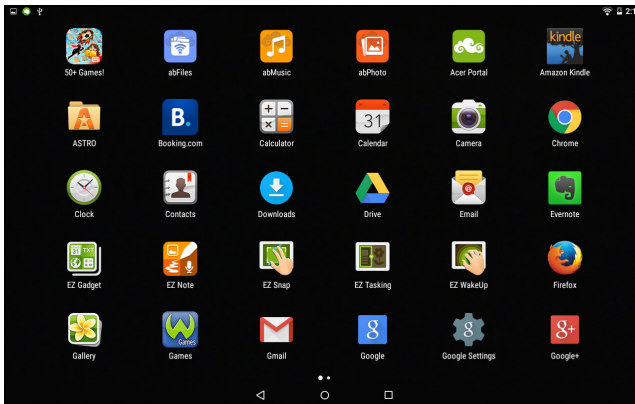

## Navigation

Für die Navigation durch Menüs und Optionen gibt es unten links drei (oder mehr) Symbole.



### Rückseite

Tippen Sie auf dieses Symbol, um zur vorherigen Seite zu gelangen oder im Menü eine Stufe nach oben zu gehen. Dieses Symbol kann in bestimmten Fällen (z. B. wenn die Tastatur angezeigt wird) durch das Symbol für *Ausblenden* ersetzt werden. In diesem Fall wird durch das Tippen auf das Symbol die Tastatur minimiert.



Ausblenden

### Startseite

Tippen Sie auf dieses Symbol, um direkt zur *Startseite* zu wechseln.

### Letzte

Tippen Sie auf dieses Symbol, um die zuletzt geöffneten APPs anzuzeigen. Tippen Sie auf eine Applikation, um sie zu öffnen.

## Die Displaytastatur

Wenn Sie ein Textfeld antippen, um Text einzugeben, wird die Displaytastatur angezeigt. Geben Sie Text einfach über die Tasten ein.

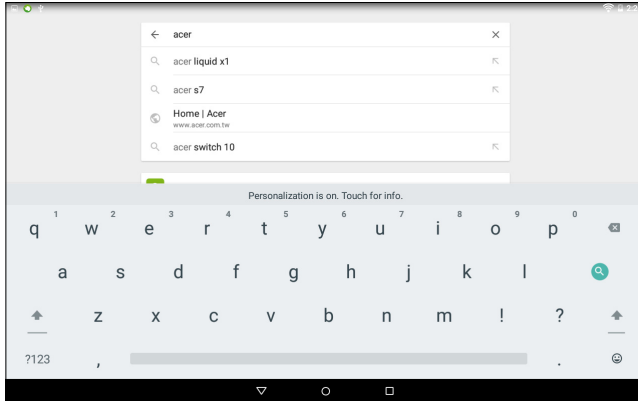

### Hinweis

*Das Layout der Tastatur (und einige Schaltflächensymbole) kann sich, abhängig von der benutzten Applikation und den erforderlichen Informationen, unterscheiden.*

Tippen Sie auf die **?123**-Taste, um Ziffern und Sonderzeichen anzuzeigen. Tippen Sie anschließend auf die **~ [ <**-Taste, um weitere Optionen anzuzeigen. Berühren Sie eine Taste etwas länger, um alternative Buchstaben (falls für die Taste verfügbar), z. B. solche mit Akzent oder verwandte Symbole, auszuwählen.

## Ändern der Einstellungen für die Google-Tastatur

Um eine andere Tastatursprache zu verwenden oder die Einstellungen zu ändern, öffnen Sie das Menü **Application** (Applikationen) und tippen Sie auf **Settings** (Einstellungen). Tippen Sie auf **Language & input** (Sprache & Eingabe) und dann unter **Keyboard & input methods** (Tastatur und Eingabemethoden) auf die Option, die Sie ändern möchten.

## Textvorschläge und automatische Korrektur



### Hinweis

*Textvorschläge und Autokorrektur werden nicht in allen APPs unterstützt.*

Die Google-Tastatur bietet eine Texteingabe mit Vorschlägen. Sobald Sie die Buchstaben eines Wortes eingeben, wird eine Liste mit übereinstimmenden oder ähnlichen Worten über der Tastatur angezeigt. Die Wortliste ändert sich nach jedem Drücken einer Taste. Wenn das gewünschte Wort angezeigt wird, tippen Sie es an, um es in den Text einzufügen.

Um Textvorschläge für die Google-Tastatur zu deaktivieren, öffnen Sie das Menü **Application** (Applikationen) und tippen Sie auf **Settings** (Einstellungen). Tippen Sie auf **Language & input** (Sprache & Eingabe) und dann unter *Keyboard & input methods* (Tastatur und Eingabemethoden) auf **Google Keyboard** (Google-Tastatur) > **Text correction** (Textkorrektur). Tippen Sie auf **Show correction suggestions** (Korrekturvorschläge anzeigen), um diese Funktion zu aktivieren bzw. deaktivieren. Tippen Sie zudem auf **Auto correction** (Autokorrektur) und wählen Sie eine der Optionen, um die Autokorrekturstufe der Tastatur festzulegen.

## Bearbeiten von Text

In bestimmten APPs können Sie Text auswählen und bearbeiten, z. B. Text, den Sie in ein Textfeld eingegeben haben. Sie können ausgewählten Text ausschneiden oder kopieren und später dann in derselben Applikation oder einer anderen einfügen.



### Hinweis

*Bestimmte APPs ermöglichen die Textauswahl nicht bzw. nur in bestimmten Feldern. Andere APPs können möglicherweise besondere Befehle zur Auswahl von Text besitzen.*

## Auswahl von Text

So wählen Sie Text aus, den Sie ausschneiden, kopieren, löschen oder ersetzen möchten:

1. Tippen Sie auf den Text, den Sie auswählen möchten. Wenn sich der Text auswählen lässt, sehen Sie einen Cursor.
2. Berühren Sie den Text oder das Wort, das Sie auswählen möchten, etwas länger. Der ausgewählte Text wird hervorgehoben und Sie sehen eine Markierung am Anfang und Ende der Auswahl.
3. Ziehen Sie an den Markierungen, um den Auswahlbereich zu vergrößern oder zu verkleinern, oder tippen Sie auf **SELECT ALL** (ALLES AUSWÄHLEN).
4. Tippen Sie zum Ausschneiden oder Kopieren von Text auf **CUT** (AUSSCHNEIDEN) oder **COPY** (KOPIEREN).

## Einfügen von Text

So tippen Sie neuen Text ein oder fügen kopierten Text hinzu:

1. Tippen Sie dorthin, wo Sie den Text einfügen möchten. Wenn sich der Text auswählen lässt, sehen Sie einen Cursor. Doppeltippen Sie auf ein Wort, um es zu ersetzen. In beiden Fällen wird eine Schaltfläche für PASTE (EINFÜGEN) angezeigt, wenn Sie zuvor Text kopiert haben.
2. Befindet sich der Cursor nicht an der gewünschten Position, ziehen Sie ihn einfach an eine andere Stelle.

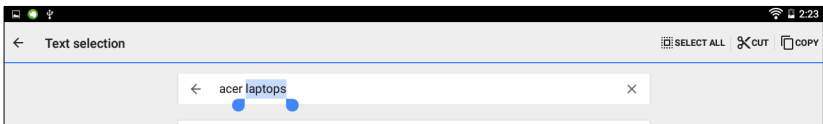

3. Bearbeiten Sie den Text durch Eingabe oder Löschen oder tippen Sie auf die Schaltfläche PASTE (EINFÜGEN).



## Aktivierung des Tablets

Wenn das Display deaktiviert ist und das Tablet auf keine Eingaben über das Display reagiert, befindet es sich im Ruhemodus.

Drücken Sie auf die Ein/Aus-Taste, um das Tablet wieder zu aktivieren. Das Tablet zeigt dann die *Bildschirmsperre* an. Wischen Sie auf dem Bildschirm von unten nach oben, um ihn zu entsperren.

### *Sicherheitsoptionen*

Für eine höhere Sicherheit können Sie einen Code oder eine Zahl festlegen, die eingegeben werden muss, um auf das Tablet zuzugreifen, z. B. ein Entsperrmuster (eine Reihe von Punkten, welche in einer bestimmten Reihenfolge eingegeben werden müssen). Öffnen Sie das Menü **Application** (Applikationen) und tippen Sie auf **Settings** (Einstellungen) > **Security** (Sicherheit) > **Screen lock** (Displaysperre). Sollten Sie ein Entsperrmuster vergessen haben, lesen Sie **Entsperrmuster auf Seite 59**.

## Ausschalten des Tablets

Wenn Sie Ihr Tablet längere Zeit nicht verwenden, schalten Sie es aus, um den Akku zu schonen. Halten Sie die Ein/Aus-Taste gedrückt, bis ein Menü angezeigt wird (etwa eine Sekunde), um das Tablet auszuschalten (selbst wenn es gesperrt ist). Tippen Sie auf **Power off** (Ausschalten) und bestätigen Sie das Herunterfahren. Um das Herunterfahren zu erzwingen, halten Sie den Ein-/Ausschalter gedrückt, bis das Tablet sich ausschaltet (ca. vier Sekunden).



### **Hinweis**

*Wenn sich der Akku Ihres Geräts erhitzt, werden Sie darauf hingewiesen und Sie sollten das Gerät ausschalten. Wenn Sie es nicht selbst ausschalten, wird es automatisch ausgeschaltet.*

# ANSCHLIEßEN VON GERÄTEN AN DAS TABLET

---

## Zubehör

Eine komplette Zubehörliste finden Sie unter [store.acer.com](https://store.acer.com).

## Anschließen der Netzquelle

Siehe Laden des Tablets auf Seite 8

## Einsetzen einer microSD-Karte

Sie können eine microSD-Karte einsetzen, um die Speicherkapazität des Geräts zu erhöhen. Schieben Sie die microSD-Karte vollständig in den Steckplatz hinein.



### Hinweis

*Das Tablet unterstützt nur microSD-Karten, die das FAT-, das FAT32-, das exFAT- oder das NTFS-Dateisystem verwenden.*

Öffnen Sie zum Überprüfen der verfügbaren Speicherkapazität das Menü **Application** (Applikationen) und tippen Sie auf **Settings** (Einstellungen) > **Storage** (Speicher). Die aktuelle Kapazität Ihrer Karte wird unter *SD card* (SD-Karte) aufgeführt.

## Übertragung von Dateien zwischen dem Tablet und einem PC

Über eine USB-Verbindung können Sie mit einem PC auf Ihr Tablet und daran angeschlossene Speichergeräte zugreifen. Wenn Sie Informationen zwischen Ihrem Gerät und Ihrem PC übertragen möchten (entweder über die microSD-Karte oder den internen Speicher Ihres Geräts), können Sie Ihr Gerät über das mitgelieferte USB-Kabel an einen PC anschließen.

1. Schließen Sie das USB-Synchronisierungskabel an den Micro-USB-Anschluss Ihres Geräts an.

2. Stecken Sie den USB-Client-Stecker in einen verfügbaren USB-Anschluss am Computer.

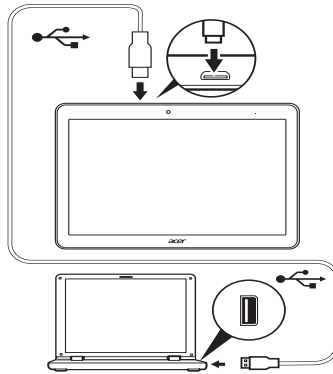

3. Wischen Sie vom oberen Rand des Bildschirms nach unten, um den Benachrichtigungsbereich anzuzeigen, und stellen Sie sicher, dass **Connected as a media device** (Als Mediengerät verbunden) angezeigt wird.

Ihr Gerät ist jetzt als Laufwerk im Dateifexplorer Ihres Computers verfügbar. Tippen Sie auf **Connected as a media device** (Als Mediengerät verbunden), um zwischen verschiedenen Verbindungsmodi zu wechseln.

## Anschließen eines Bluetooth-Geräts

Um eine Verbindung zu einem Bluetooth-Gerät herzustellen, müssen Sie die Geräte zunächst koppeln. Gehen Sie dazu wie folgt vor:

1. Öffnen Sie das Menü *Application* (Applikationen) und tippen Sie auf **Settings** (Einstellungen). Tippen Sie anschließend unter *Wireless & networks* (Drahtlos & Netzwerke) auf **Bluetooth**.
2. Aktivieren Sie die Bluetooth-Funktion und das Tablet beginnt umgehend mit der Suche nach Bluetooth-Geräten in Ihrer Umgebung.
3. Tippen Sie auf das Gerät, mit dem Sie sich verbinden möchten, und folgen Sie den Anweisungen auf dem Bildschirm.

Stellen Sie nach der ersten Kopplung sicher, dass die Bluetooth-Funktion Ihres Tablets aktiviert und das Gerät eingeschaltet ist, um eine Verbindung herzustellen. Weitere Informationen zur Verbindung mit einem anderen Bluetooth-Gerät finden Sie in der Bedienungsanleitung des Geräts.



### Hinweis

*Es werden nur A2DP-Stereo-Headsets (nur Wiedergabe, kein Mikrofon) unterstützt. Suchen Sie nach Software-Updates für das Tablet. Dadurch erhalten Sie eventuell die Möglichkeit, Ihr Gerät mit zusätzlichen Bluetooth-Geräten zu verbinden (öffnen Sie das Menü „Application“ (Applikationen) und tippen Sie auf **Settings** (Einstellungen) > **About tablet** (Tablet-Info) > **System updates** (Systemupdates) > **CHECK NOW** (JETZT SUCHEN)).*

# ONLINE GEHEN

## Verwaltung von WLAN-Verbindungen

Wenn Sie beim ersten Einschalten des Tablets noch keine WLAN-Verbindung hergestellt haben oder wenn Sie eine Verbindung mit einem neuen Netz herstellen möchten, öffnen Sie das Menü **Application** (Applikationen) und tippen Sie auf **Settings** (Einstellungen) > **Wi-Fi** (WLAN), um die Verbindungseinstellungen zu verwalten. (Alternativ können Sie vom oberen Rand des Bildschirms mit zwei Fingern nach unten wischen und auf die WLAN-Schaltfläche tippen, um die WLAN-Verbindung ein- oder auszuschalten.)

Sollte die WLAN-Funktion nicht aktiviert sein, tippen Sie für das WLAN auf den Schalter **ON** (EIN) und warten Sie, bis das Tablet ein Netz in der Nähe gefunden hat. Tippen Sie auf den Namen des Netzes und geben Sie ein evtl. erforderliches Sicherheitskennwort ein.

## Im Internet surfen

Wenn Sie mit dem Tablet ins Internet gehen möchten, benötigen Sie eine Verbindung zu einem Netzwerk mit Zugang zum Internet.

## Verwendung des Browsers

Tippen Sie auf das **Chrome**-Symbol auf der *Startseite* oder öffnen Sie das Menü **Application** (Applikationen) und wählen Sie **Chrome**, um ins Internet zu gelangen. Tippen Sie auf das Adressenfeld oben auf der Seite, um eine Webseitenadresse einzugeben. Geben Sie die Adresse über die Tastatur ein und tippen Sie auf .

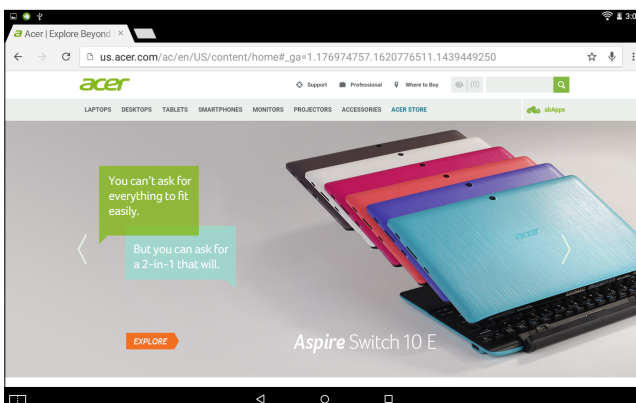

Tippen Sie auf die Pfeilsymbole im Browser, um im Browser-Verlauf vorwärts bzw. rückwärts zu navigieren. Um Ihre Browser-Einstellungen anzupassen oder andere Aktionen auszuführen, tippen Sie auf das Symbol **Menu** (Menü) .

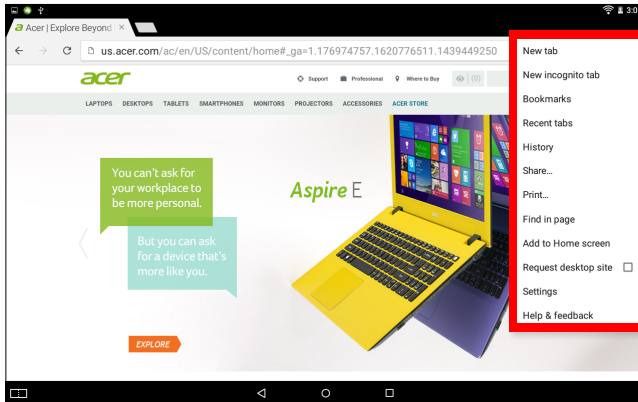

Mit Chrome können Sie mehrere Registerkarten öffnen. Wenn eine Seite angezeigt wird, tippen Sie auf die kleine Schaltfläche **New tab** (Neue Registerkarte). Tippen Sie einfach auf eine der geöffneten Registerkarten oben im Fenster, um zu einer anderen Seite zu wechseln.

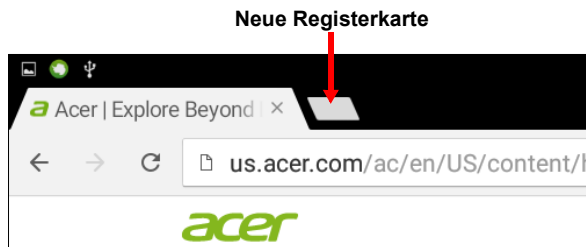

## Einrichtung der E-Mail-APP

Mit der E-Mail-APP können Sie auf E-Mails der meisten gängigen E-Mail-Dienstanbieter zugreifen. Die meisten Konten können in zwei Schritten eingerichtet werden. Öffnen Sie das Menü **Application** (Applikationen) und tippen Sie anschließend auf **Email** (E-Mail), um mit der Einrichtung des E-Mail-Zugriffs zu beginnen.

Geben Sie Ihre E-Mail-Adresse ein und tippen Sie auf **Manual setup** (Manuelle Einrichtung), um die Daten manuell einzugeben, oder tippen Sie einfach auf **Next** (Weiter), um die Einrichtung abzuschließen.

Im kombinierten Posteingang auf dem Tablet können Sie E-Mails aus unterschiedlichen Konten an einem Ort ansehen.

## Google-Dienste



### Hinweis

*APPs sind möglicherweise nicht in allen Ländern und Regionen verfügbar. Sie müssen Ihr Google-Konto aktivieren, um Google-Dienste nutzen zu können. Wenn Sie das erste Mal auf Google-Dienste zugreifen, müssen Sie die Nutzungsbestimmungen lesen und akzeptieren.*



*Der Inhalt und Aufbau von Google Play ist abhängig von der Region. In bestimmten Regionen können Sie z. B. auch Spielfilme, Bücher, Zeitschriften und Musiktitel suchen und kaufen. Bei Aktualisierungen können möglicherweise neue Kategorien hinzugefügt oder die Navigation in Google Play geändert werden.*

## Einrichtung Ihres Google-E-Mail-Kontos

1. Stellen Sie sicher, dass das Tablet mit dem Internet verbunden ist.
2. Öffnen Sie das Menü **Application** (Applikationen) und tippen Sie auf **Google Mail**.

Wenn Sie Ihre Google Mail-Konto-Adresse und das Kennwort nicht beim ersten Starten des Tablets eingegeben haben, folgen Sie den Anweisungen.

## Schreiben einer E-Mail

1. Stellen Sie sicher, dass das Tablet mit dem Internet verbunden ist.
2. Öffnen Sie das Menü **Application** (Applikationen) und tippen Sie auf **Google Mail**.
3. Tippen Sie auf .
4. Geben Sie die E-Mail-Adresse des Empfängers, den Betreff und die Nachricht ein.
5. Nachdem Sie die Nachricht geschrieben haben, tippen Sie auf .

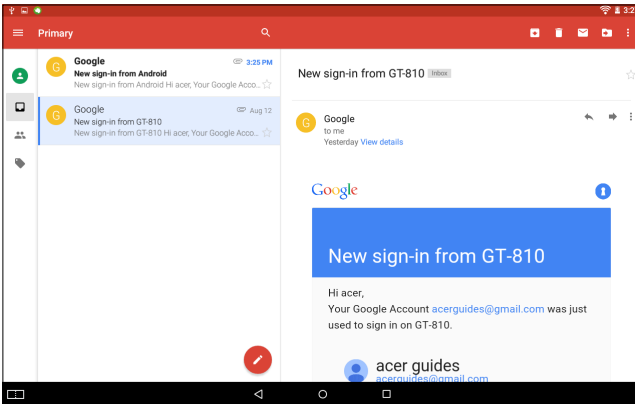

## Sprachsuche



### Hinweis

*Sprachsuche ist nur in bestimmten Regionen verfügbar.*

Mit Hilfe von Sprachaktionen können Sie E-Mails senden, Wegbeschreibungen zu Orten abrufen, im Internet suchen und sogar sich selbst eine Sprachnotiz zusenden. Tippen Sie in *Chrome* auf das Mikrofon-Symbol in der Adressleiste, um eine Sprachsuche durchzuführen. Wenn die Aufforderung **Speak now** (Jetzt sprechen) angezeigt wird, sprechen Sie den Befehl oder den Suchbegriff ein.



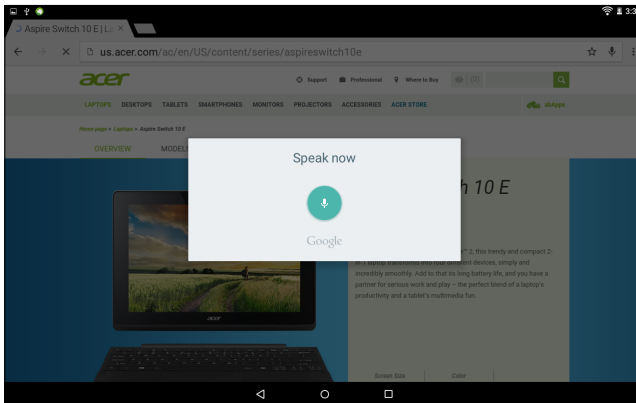

## Play Store

Tippen Sie auf der *Startseite* oder im Menü *Application* (Applikationen) auf **Play Store**, um *Google Play* zu öffnen. Sie können dort eine Vielzahl von zusätzlichen Programmen und APPS finden, mit denen sich die Funktionen des Tablets erweitern lassen.

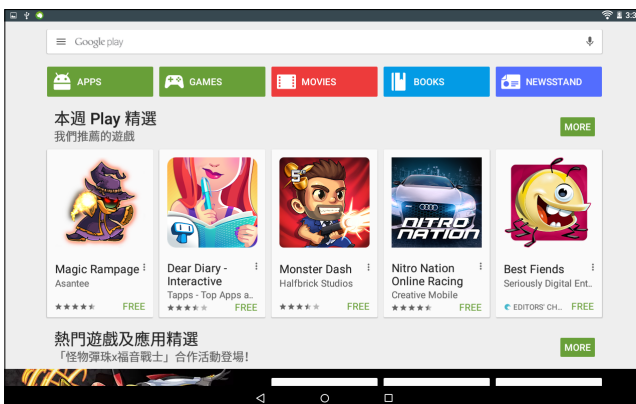

Sie können Google Play nach Kategorien durchsuchen oder einen Suchbegriff eingeben, um nach einer bestimmten APP zu suchen.

Das Herunterladen von APPs, für die 3D-Grafiken verwendet werden, wird nicht empfohlen, da sie sich nicht für das Tablet eignen.

Nachdem Sie eine APP ausgewählt haben, tippen Sie auf die Taste **Install** (Installieren), um die APP herunterzuladen und zu installieren. Sie erfahren, welche Dienste (Kontaktinformationen, Drahtlos-Zugriff, GPS usw.) die APP benötigt, damit sie einwandfrei funktioniert. Wenn keiner dieser Dienste ungewöhnlich erscheint, tippen Sie auf **ACCEPT** (ANNEHMEN), um mit der Installation fortzufahren.

Sie können den Download-Vorgang sowohl auf der Seite der App als auch im Statusbereich des Geräts verfolgen.

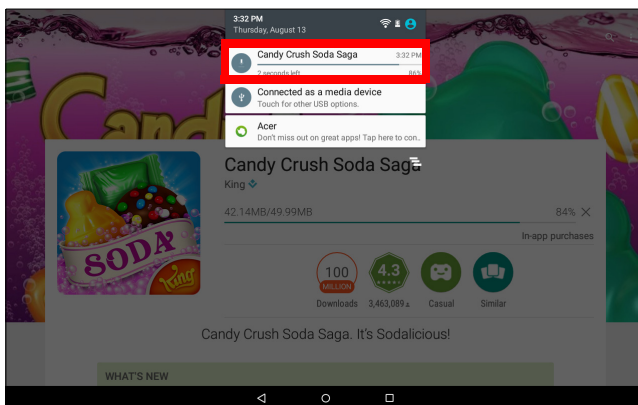
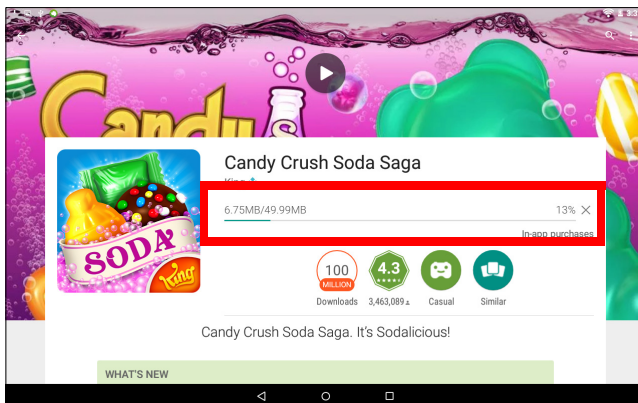



### Wichtig

Bestimmte APPs müssen Sie erst kaufen, bevor Sie sie herunterladen können. Dazu benötigen Sie ein *Google Wallet*-Konto, über das Sie die Bezahlung für diese APPs vornehmen können.

### *Verwendung heruntergeladener APPs*

Nachdem Sie eine APP heruntergeladen und installiert haben, finden Sie sie im Abschnitt **APPs** im Menü *Application* (Applikationen).

Für bestimmte APPs gibt es sowohl eine APP als auch ein Widget oder sie bestehen lediglich aus einem Widget (und es gibt kein Applikationssymbol). **Siehe Persönliche Einrichtung der Startseite auf Seite 16.**

### *Deinstallieren heruntergeladener APPs*

Nachdem Sie eine APP heruntergeladen und installiert haben, können Sie sie deinstallieren, indem Sie das Menü **Application** (Applikationen) öffnen und auf **Settings** (Einstellungen) > **Apps** tippen. Blättern Sie zum Abschnitt *DOWNLOADED* (HERUNTERGELADEN), tippen Sie auf die APP, die Sie deinstallieren möchten, und tippen Sie dann auf **Uninstall** (Deinstallieren). Beim Löschen eines APP-Symbols von der *Startseite* wird lediglich die Verknüpfung gelöscht.

## Google Hangouts

Tippen Sie auf **Hangouts** im Menü *Application* (Applikationen), um Google Hangouts zu öffnen. Sie sehen dann eine Liste mit Kontakten, welche mit Google Hangouts-Diensten verbunden sind. Tippen Sie auf einen Kontakt, um einen Chat zu beginnen. Nachdem Sie eine Verbindung hergestellt haben, können Sie einen Video-Chat beginnen.

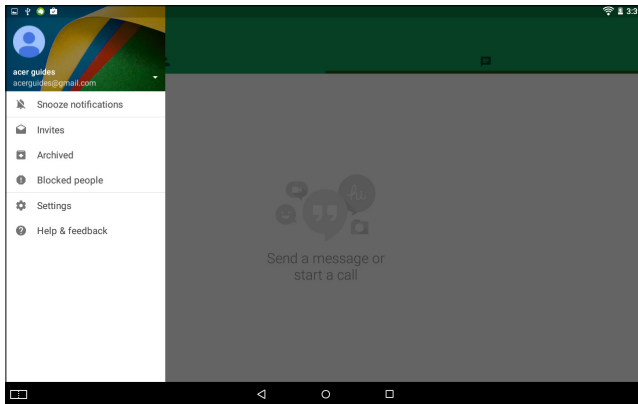

# WIEDERGABE VON MUSIK

## Multimediawiedergabe

Das Tablet wird mit einer Reihe von Programmen geliefert, mit denen Sie eine Vielzahl von Multimediainhalten genießen können.

## Google Play Music



### Hinweis

*Die verfügbaren Optionen für Google Play Music sind je nach Region unterschiedlich. Beispielsweise kann Google Play Music in einigen Regionen als Cloud-Speicher für Ihre persönliche Musiksammlung verwendet werden, auf den Sie von allen Ihren Geräten zugreifen können. Bei Aktualisierungen kann sich die Navigation innerhalb dieser Medien-Apps jederzeit ändern.*

Mit „Play Music“ (Musikwiedergabe) können Sie Musik- und andere Audiodateien anhören, die Sie heruntergeladen oder vom Computer, USB-Laufwerk, Massenspeichergerät usw. kopiert haben.

Öffnen Sie das Menü **Application** (Applikationen) und tippen Sie auf **Play Music** (Musikwiedergabe), um die App zu öffnen.

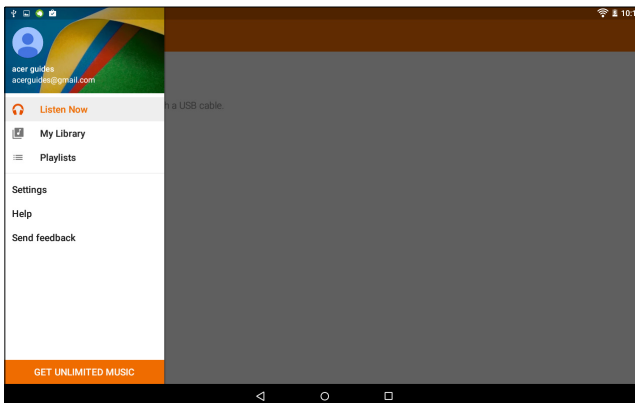

Wischen Sie von der linken Seite aus, um das Menü anzuzeigen. Es enthält eine Liste von Optionen wie *Listen Now* (Jetzt anhören), *My Library* (Eigene Bibliothek) und *Playlists* (Wiedergabelisten) sowie *Settings* (Einstellungen), *Help* (Hilfe) und *Send feedback* (Feedback senden).

Alben und einzelne Tracks verfügen über eigene Optionen. Sie können diese über das Symbol *Menu* (Menü)  aufrufen.

Sie können während der Wiedergabe von Musik zur *Startseite* zurückwechseln. Der aktuelle Musiktitel und die grundlegenden Musiksteuerelemente werden in der Statusleiste angezeigt. **Siehe Persönliche Einrichtung der Startseite auf Seite 16.**

# VERWALTUNG VON PERSONEN UND KONTAKTEN

Das Tablet bietet Ihnen ein Adressbuch, mit dem Sie Kontakte entweder im internen Speicher oder in Ihrem Google-Konto speichern können.

Tippen Sie auf **Contacts** (Kontakte) im Menü *Application* (Applikationen), um Ihre Kontakte anzuzeigen.

Wenn auf Ihrem Tablet keine Kontakte gespeichert sind, können Sie eine Synchronisierung mit Ihren Google-Kontakten vornehmen, Kontakte aus einem Kontaktdatenverzeichnis (vCard oder csv) importieren oder einen neuen Kontakt hinzufügen.

Wenn Sie ein Google-Konto aktiviert haben, welches Kontakte enthält, werden diese Kontakte automatisch synchronisiert. **Siehe Synchronisierung auf Seite 53.**

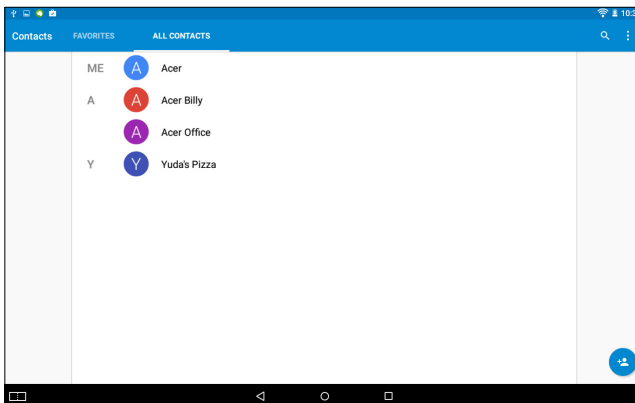

## Importieren von Kontakten

Tippen Sie auf die **Menü-Schaltfläche**  und wählen Sie **Import/Export** (Importieren/Exportieren). Tippen Sie auf die Option, die beschreibt, wo sich Ihre Kontakte befinden. Nachdem die Kontakte gefunden wurden, bestätigen Sie das Importieren der Kontakte in eine neue Gruppe.

## Hinzufügen eines neuen Kontakts

Tippen Sie auf , um einen neuen Kontakt hinzuzufügen. Wenn Sie mehrere Konten besitzen, werden Sie gefragt, welches Konto Sie zum Speichern des Kontakts verwenden möchten. Der Kontakt wird dann mit diesem Konto synchronisiert.

Sie können den neuen Kontakteintrag anschließend bearbeiten. Wenn Sie Kontakte in der Kontaktliste Ihres Google-Kontos speichern, können Sie weitere Informationen angeben, z. B.: *Adresse, Termine, Gruppen, Notizen, Spitzname, Webseite, Beziehung* usw.

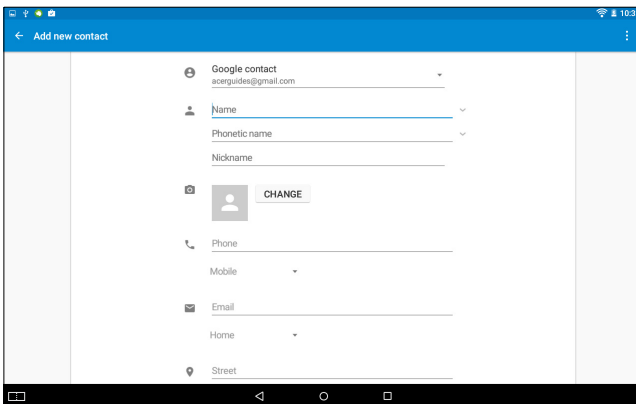

The screenshot displays the 'Add new contact' interface. At the top, there is a blue header with a back arrow and the text 'Add new contact'. Below the header, the form includes the following fields and options:

- Google contact:** A dropdown menu showing 'aergrudes@gmail.com'.
- Name:** A text input field with a blue underline.
- Phonetic name:** A text input field with a blue underline.
- Nickname:** A text input field with a blue underline.
- Profile picture:** A placeholder icon with a 'CHANGE' button next to it.
- Phone:** A text input field with a blue underline.
- Mobile:** A dropdown menu.
- Email:** A text input field with a blue underline.
- Home:** A dropdown menu.
- Street:** A text input field with a blue underline.



## Bearbeiten eines Kontakts

Wenn Sie einen neuen Kontakt geöffnet haben, können Sie Informationen zum Kontakt eingeben. Um einen bestehenden Kontakt zu bearbeiten, tippen Sie im Startbildschirm auf den Kontakt in der Liste. Tippen Sie dann auf . Tippen Sie daraufhin einfach auf ein Feld und geben Sie die jeweiligen Informationen ein oder tippen Sie auf **Add another field** (Weiteres Feld hinzufügen), um zusätzliche Informationen aufzunehmen.

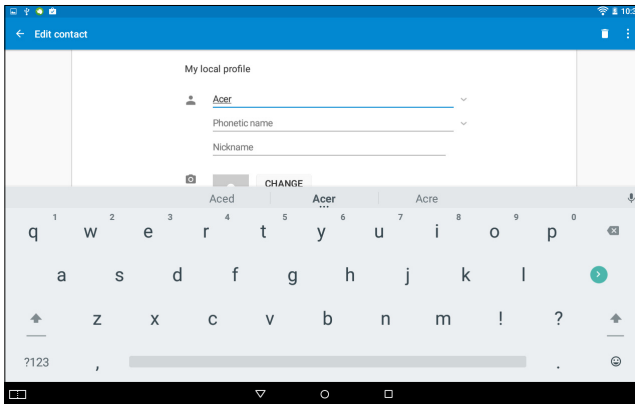

### Hinweis

*Stellen Sie die Telefonnummer entsprechend der Art des Netzwerkes ein, da dies für bestimmte Funktionen nötig ist. Bestimmte APPs erkennen z. B. nur Handynummern, da sie eine Funktion benötigen, welche nur in einem Funknetz verfügbar ist.*

## *Bearbeitung eines Kontakts auf einem Computer*

Wenn Sie Ihr Google-Konto und Ihre Google-Kontakte synchronisiert haben, können Sie Ihre Kontaktliste mit dem Computer öffnen und bearbeiten. Öffnen Sie den Internetbrowser auf dem Computer und gehen Sie zu **contacts.google.com**. Melden Sie sich bei Ihrem Konto an, wählen Sie dann Kontakte aus der Liste aus und bearbeiten Sie sie; wenn Ihr Tablet das nächste Mal mit Ihrem Computer synchronisiert wird, werden diese Änderungen auch in der Kontaktliste Ihres Tablets vorgenommen.



### **Wichtig**

**Sichern Sie Ihre Kontakte, bevor Sie Änderungen vornehmen. Tippen Sie auf die *Menü*-Schaltfläche und wählen Sie „Import/Export“ (Importieren/Exportieren). Sie können Ihre Kontaktliste zum internen Speicher im Tablet exportieren oder, je nach installierten APPs, andere Optionen nutzen.**

# VERWENDUNG VON KAMERA UND CAMCORDER

Ihr Tablet verfügt über eine Kamera auf der Vorderseite sowie auf der Rückseite. In diesem Abschnitt wird erläutert, wie Sie mit dem Tablet Fotos und Videos aufnehmen können.



## Hinweis

*Es wird empfohlen, dass Sie eine microSD-Karte in den microSD-Steckplatz einsetzen, bevor Sie die Kamera verwenden.*

*Denken Sie daran, dass Sie Fotos und Videos nur im internen Speicher oder auf einer microSD-Karte und nicht auf einem externen USB-Speichergerät speichern können.*

Um die Kamera oder den Camcorder zu aktivieren, öffnen Sie das Menü *Application* (Applikationen) und tippen Sie anschließend auf **Camera** (Kamera).

## Kamera-/Camcordersymbole und -anzeigen

### Kameraeinstellungen

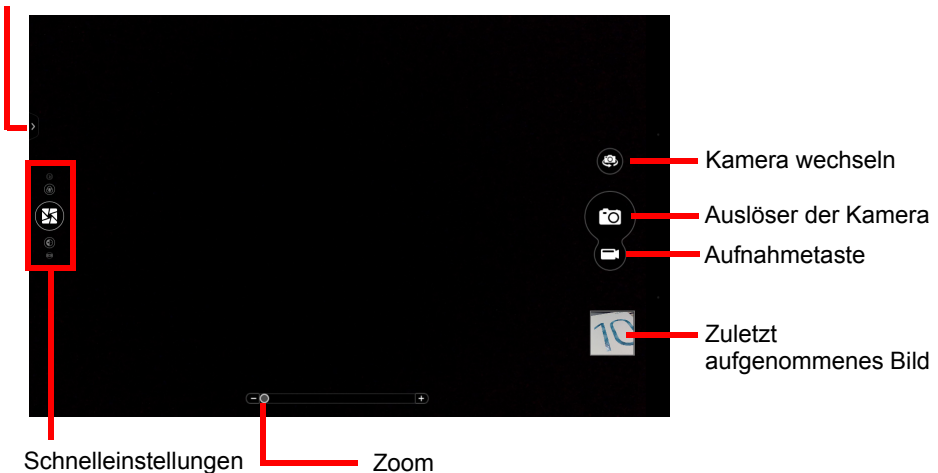

Wischen Sie im Kamerafenster auf dem Bildschirm nach unten, um die Schnelleinstellungen der Kamera anzupassen. Tippen Sie auf das Symbol für die *Kameraeinstellungen* auf der linken Seite zum Anpassen der Kameraeinstellungen.

Tippen Sie auf das Symbol zum Wechseln der Kamera, um zwischen der vorder- und rückseitigen Kamera zu wechseln. Tippen Sie auf den **Auslöser der Kamera**, um ein Foto aufzunehmen. Tippen Sie auf die Schaltfläche **Record** (Aufnahme). Der Camcorder beginnt sofort mit der Aufnahme. Während der Aufnahme können Sie nicht auf die Kamera-/Camcorder-Einstellungen zugreifen, Sie können jedoch trotzdem Fotos aufnehmen, indem Sie auf den **Auslöser der Kamera** tippen. Tippen Sie auf die Schaltfläche **Stop recording** (Beenden der Aufnahme), um die Filmaufnahme zu beenden. Spreizen Sie Ihre Finger auf dem Display, um die Ansicht zu vergrößern. Führen Sie Ihre Finger auf dem Display zusammen, um die Ansicht zu verkleinern.

## Einstellungen

### Kamera

**Picture Collage** (Fotocollage): Wählen Sie eine der verschiedenen Vorlagen zur Erstellung einer Fotocollage.

**Capture mode** (Aufnahmemodus): Stellen Sie ein, wie Ihre Kamera Bilder aufnimmt.

Normal	Smile shutter (Lächelerkennung)
Beautification (Verschönerung)	HDR
Photo with sound (Foto mit Ton)	Multi-angle view (Mehrwinkel-Aufnahmen)
Continuous shooting (Serienaufnahmen)	Presentation capturing (Präsentation)
Panorama	

**Scenes** (Szenen): Wählen Sie die passende Szene für Ihr Bild.

None (Aus)	Beach (Strand)
Candle light (Kerzenlicht)	Fireworks (Feuerwerk)
Landscape (Querformat)	Night (Nacht)

Night portrait (Nachtaufnahme)	Party
Portrait (Hochformat)	Snow (Schnee)
Sports (Sport)	Steady photo (Stillleben)
Sunset (Sonnenuntergang)	Theatre (Theater)

**Effect** (Effekt): Fügen Sie interessante Effekte hinzu.

None (Aus)	Mono
Negative (Negativ)	Sepia
Whiteboard	Black board (Tafel)
Aqua	

**White balance** (Weißabgleich): Stimmen Sie die Farbbalance auf das Umgebungslicht ab.

Auto (Automatisch)	Daylight (Tageslicht)
Cloudy (Bewölkt)	Fluorescent lamp (Neonlicht)
Incandescent (Glühbirne)	

**Timer:** Stellen Sie den automatischen Timer auf 3, 5, 10 oder 15 Sekunden ein.

**Exposure (EV)** (Belichtung (Belichtungswert)): Erhöhen oder Vermindern der Belichtung des Bildes: -3, -2, -1, 0, +1, +2, 3.

**ISO:** Wählen Sie die ISO-Einstellung aus.

Auto (Automatisch)	100
200	400
800	1600

**Metering modes** (Messmodi): Bei den Messmodi wird der Empfindlichkeitsbereich der Kamera für die Belichtung festgelegt.

**Auto** (Automatisch) passt den Belichtungsbereich automatisch an.

**Spot metering** (Punktmessung) legt die Belichtungsempfindlichkeit auf den Punkt fest, den Sie auf dem Display länger berühren.

**Center** (Mitte) legt fest, dass die Empfindlichkeit in der Mitte des Displays am höchsten ist.

**Image adjustment** (Bildanpassung): Erhöhen oder verringern Sie die Werte für individuelle Bildattribute.

Helligkeit	Contrast (Kontrast)
Saturation (Sättigung)	Sharpness (Schärfe)
Hue (Farbton)	

**Scale** (Größe): Passen Sie das Seitenverhältnis zwischen 16:9 (Breitbild) und 4:3 (Normalformat) an.

**Resolution** (Auflösung): Ändern Sie die Auflösung der Bilder, die Ihre Kamera aufnimmt. Wählen Sie 9M (4096 x 2304), 6M (3328 x 1872) oder 4M (2560 x 1440).

**Touch shutter** (Auslösen durch Berührung): Mit dieser Option nehmen Sie sofort ein Bild auf, wenn Sie das Display berühren. Tippen Sie dies an, um das Auslösen durch Berührung zu aktivieren oder zu deaktivieren.

## Camcorder

**Record mode** (Aufzeichnungsmodus): Einstellen des Zeitsprungintervalls auf Normal, 1, 2, 5 oder 10 Sekunden.

**Mute video** (Video stummschalten): Tippen Sie darauf, um die Tonaufnahme des Camcorders ein- und auszuschalten.

**Resolution** (Auflösung): Ändern Sie die Auflösung, mit der Ihr Camcorder Videos aufnimmt. Wählen Sie aus „Full HD“, „HD“, „SD“ oder „Low Definition“ (Niedrige Auflösung).

## Allgemeines

**Storage source** (Speicherquelle): Wählen Sie aus, wo Ihre Bilder und Videos abgelegt werden. Wählen Sie zwischen „Internal storage“ (Interner Speicher) und „SD card“ (SD-Karte).

**Location** (Standort): Legen Sie fest, ob der Standort (über GPS ermittelt) in den Bildinformationen gespeichert wird. Bei Aktivierung wird ein Standortssymbol angezeigt.

**Grid** (Raster): Ein- oder Ausschalten eines Netzes mit 9 x 9 Quadraten.

**Tutorial** (Anleitung): Tippen Sie darauf, um die Einführung erneut abzuspielen.

**Reset to default** (Standard wiederherstellen): Zurücksetzen der Kameraeinstellungen auf die Werkseinstellungen.

## Schnelleinstellungen

Wischen Sie an beliebiger Stelle auf dem Bildschirm nach oben oder unten, um zwischen den verschiedenen verfügbaren Schnelleinstellungen zu blättern. Beschreibungen zu den folgenden Schnelleinstellungen finden Sie oben in den entsprechenden Beschreibungen zu den Kameraeinstellungen.

Capture mode (Aufnahmemodus)	Belichtung (Belichtungswert)
Metering modes (Messmodi)	Picture collage (Fotocollage)
Effect (Effekt)	

## Aufnahme eines Fotos

1. Stellen Sie sicher, dass Sie die oben beschriebenen Optionen ganz nach Bedarf eingestellt haben.
2. Richten Sie die Kamera des Tablets auf das Aufnahmeobjekt.
3. Zoomen Sie nach Bedarf in das Bild hinein oder aus ihm heraus.





### Hinweis

*Beim Zoomen entspricht die Qualität des Bildes auf dem Bildschirm nicht der Qualität des endgültigen Bildes.*

4. Tippen Sie auf , um das Foto aufzunehmen.

## Aufnahme eines Videos

1. Stellen Sie sicher, dass Sie die oben beschriebenen Optionen ganz nach Bedarf eingestellt haben.
2. Richten Sie das Bild ein, halten Sie das Tablet still und zoomen Sie nach Bedarf hinein oder heraus.
3. Tippen Sie auf , um die Aufnahme zu starten.
4. Tippen Sie auf , um die Aufnahme zu beenden.

## Anzeigen von Fotos und Videos

Nachdem Sie ein Foto oder Video aufgenommen haben, wird es automatisch, normalerweise im internen Speicher, gespeichert. Sie können es schnell anzeigen, indem Sie von der rechten Seite des Bildschirms nach innen wischen. Stattdessen können Sie auch das Menü *Application* (Applikationen) öffnen und auf **Gallery** (Galerie) und anschließend auf **Camera** (Kamera) tippen. Wählen Sie das Foto oder Video aus, das Sie ansehen möchten (Videos sind mit einem kleinen Wiedergabe-Symbol gekennzeichnet). Von der *Gallery* (Galerie) aus können Sie Dateien mittels unterschiedlicher Dienste mit Freunden teilen und die Bilder mit verschiedenen Optionen bearbeiten. Tippen Sie auf , um zu sehen, welche Freigabeoptionen für die Datei verfügbar sind, oder tippen Sie auf das Menüsymbol, um Optionen zur Bearbeitung des Bilds anzuzeigen.

## Unterstützte Formate



### Hinweis

*Unterstützte Bild-, Video- und Audioformate finden Sie unter **Unterstützte Formate auf Seite 61.***



# ERWEITERTE EINSTELLUNGEN

Öffnen Sie das Menü *Application* (Applikationen) und tippen Sie auf **Settings** (Einstellungen), um auf die **Einstellungen** zuzugreifen.

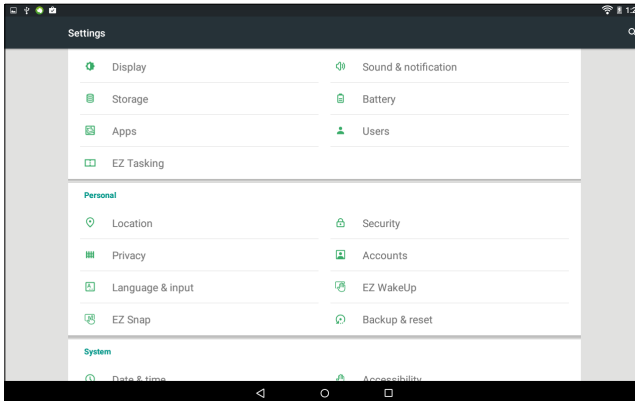

## Drahtlos und Netzwerke

### Aktivieren und Deaktivieren von drahtlosen Verbindungen

Zeigt alle verfügbaren drahtlosen Netzwerke an. Schalten Sie hiermit die WLAN-Funktion ein oder aus. Für einige drahtlose Netzwerke kann ein Passwort erforderlich sein.

### Anpassen der Bluetooth-Einstellungen

Zeigt alle verfügbaren Geräte an, mit denen Sie über Bluetooth Informationen austauschen können. Hier können Sie Bluetooth ein- und ausschalten, das Tablet umbenennen und erhaltene Dateien auflisten.

Um eine Verbindung zu einem Gerät herzustellen, tippen Sie auf das Gerät in der Liste der vorhandenen Geräte. Sie werden möglicherweise aufgefordert, auf beiden Geräten eine PIN einzugeben, um die Verbindung herzustellen.



### Hinweis

*Es werden nur A2DP-Stereo-Headsets (nur Wiedergabe, kein Mikrofon) unterstützt. Suchen Sie nach Updates für die Software des Tablets, um Unterstützung für weitere Bluetooth-Geräte zu erhalten.*

## Datennutzung

Im Bereich „Data Usage“ (Datennutzung) wird angezeigt, wie viele Daten insgesamt oder für jede App auf Ihr Tablet übertragen wurden. Diese Informationen sind nützlich, wenn Sie einen Dienst nutzen, bei dem Datenmengen berechnet werden.

## Mehr ...

### *Aktivierung des Flugmodus auf dem Tablet*

Sie können den Flugmodus aktivieren, um die Netzwerk- und Bluetooth-Funktionen abzuschalten. Die anderen Funktionen des Tablets können Sie dann auch an Bord von Flugzeugen benutzen. Fragen Sie zunächst beim Flugpersonal nach, ob dies an Bord gestattet ist.

Schalten Sie das Tablet beim Start und bei der Landung ab, da ansonsten die empfindlichen elektronischen Systeme des Flugzeugs gestört werden können.



### Hinweis

*Wenn der Flugmodus aktiviert ist, wird das Symbol  im Statusbereich angezeigt.*

Tippen Sie zur Aktivierung oder Deaktivierung des Flugmodus auf **Settings** (Einstellungen) und anschließend unter **WIRELESS & NETWORKS** (Drahtlos & Netzwerke) auf **More...** (Mehr...) > **Airplane mode** (Flugmodus).

Alternativ können Sie vom oberen Rand des Bildschirms zweimal nach unten wischen, um den Flugmodus ein- oder auszuschalten.

## Virtuelles Privates Netzwerk, VPN

Diese Option ermöglicht Ihnen, eine Verbindung zu einem privaten Netzwerk, wie z. B. einem sicheren Arbeits- oder Büroumfeld, herzustellen.

Fügen Sie ein VPN hinzu, indem Sie auf **Settings** (Einstellungen) tippen und anschließend unter **WIRELESS & NETWORKS** (Drahtlos & Netzwerke) auf **More...** (Mehr...) > **VPN**. Tippen Sie in der rechten oberen Ecke des Bildschirms auf das Plus-Zeichen.

Sie müssen eine PIN oder ein Passwort für die Displaysperre festlegen, um Anmeldeinformationen speichern zu können.

## Gerät

### Töne und Benachrichtigungen

Regeln Sie die Lautstärke des Tablets mit den Lautstärketasten an der Seite des Tablets.

### Display

Sie können den Bildschirm des Tablets anpassen, indem Sie auf **APPs > Settings** (Einstellungen) > **Display** (Display) tippen.

Element	Beschreibung
Wallpaper (Hintergrund)	Stellen Sie das Hintergrundbild der <i>Startseite</i> ein.
Brightness level (Helligkeitsstufe)	Stellen Sie hiermit die Helligkeit des Displays ein.
Lesemodus	Passt die Filterstufe für blaues Licht an.
Sleep (Energiesparmodus)	Legen Sie fest, wie lange das Tablet inaktiv sein soll, bevor es in den Energiesparmodus übergeht.
Daydream (Tagtraum)	Steuert alle Vorgänge, wenn das Tablet angeschlossen ist und/oder sich im Standby-Modus befindet.
Font size (Schriftgröße)	Stellen Sie die Schriftgröße so ein, dass mehr Text angezeigt wird oder der Text besser zu erkennen ist.

Element	Beschreibung
When device is rotated (Bei Drehung des Geräts)	Sie können auswählen, ob der Inhalt des Bildschirms automatisch gedreht werden soll, wenn das Gerät gedreht wird, oder ob die Ausrichtung des Bildschirms jederzeit beibehalten werden soll. <i>Sie können die Bildschirmdrehung aktivieren oder deaktivieren, indem Sie vom oberen Rand nach unten wischen und auf die Schaltfläche „Auto-rotate“ (Automatisch drehen) tippen.</i>
Zweitbildschirm	Überträgt das Display Ihres Tablets auf einen kompatiblen Monitor oder ein kompatibles Display. <i>Zuvor müssen Sie das Tablet mit dem Display koppeln, wozu ein Dongle erforderlich sein kann. Weitere Informationen finden Sie in der Anleitung für das zu koppelnde Display oder den Dongle.</i>

## Apps

### Beenden einer Applikation

Wenn Sie eine aktive Applikation beenden möchten, wechseln Sie nach **Settings** (Einstellungen) > **Apps**. Tippen Sie auf die Registerkarte **Ausgeführt** und anschließend auf das Programm, das Sie beenden möchten. Wählen Sie **STOP** (Stopp), um das Programm zu beenden.

### Deinstallation einer Applikation

Sie können auf dem Tablet installierte Programme entfernen, um zusätzlichen Speicherplatz bereitzustellen. Tippen Sie auf ein Programmsymbol im Menü *Application* (Applikationen) und ziehen Sie es zum Bereich **Uninstall** (Deinstallieren) oben links.



#### Hinweis

*Apps, die bei Auslieferung bereits auf dem Tablet installiert waren, können nicht deinstalliert werden.*

Sie können stattdessen auch zu **APPs** > **Settings** (Einstellungen) wechseln und **Apps** auswählen. Tippen Sie auf die Applikation, die Sie deinstallieren möchten, tippen Sie auf **UNINSTALL** (Deinstallieren) und bestätigen Sie diesen Vorgang.



### Wichtig

Entfernen Sie Programme nur, wenn Sie mit dem Android-Betriebssystem vertraut sind.

## Persönlich

### Synchronisierung

Sie können Ihren Kalender, Ihre E-Mails und Ihre Kontakte auf Ihrem Tablet synchronisieren, sodass sie nie wieder verloren gehen. Synchronisieren Sie in Echtzeit oder nehmen Sie ganz nach Bedarf Anpassungen vor. Tippen Sie auf das Menü *Application* (Applikationen) und anschließend auf **Settings** (Einstellungen). Tippen Sie unter *Personal* (Persönlich) auf **Accounts** (Konten). Tippen Sie dann auf das entsprechende Konto, um auf die Synchronisierungseinstellungen zuzugreifen.

Wenn Sie ein neues Konto hinzufügen möchten, tippen Sie auf **Add account** (Konto hinzufügen). Wählen Sie die Art des Kontos aus und folgen Sie anschließend den Anweisungen auf dem Bildschirm.

#### Google-Synchronisierung

In Ihrem Google-Konto können Sie Synchronisierungen für Google-Produkte einrichten, darunter für den Browser, den Kalender, Gmail, Google Photos und andere. Im Menü *Settings* (Einstellungen) tippen Sie auf **Accounts** (Konten) > **Google** und unter *Accounts* (Konten) tippen Sie auf Ihren Kontonamen (Ihre Gmail-E-Mail-Adresse). Dies zeigt das Menü für die Synchronisierungseinstellungen Ihres Google-Kontos an. Tippen Sie auf das Kästchen neben dem Element, das Sie automatisch synchronisieren möchten. Nachdem das entsprechende Element ausgewählt wurde, wird es automatisch synchronisiert.

Wenn Sie ein Element manuell synchronisieren möchten, stellen Sie sicher, dass das Element ausgewählt ist. Tippen Sie auf das **Menü**-Symbol und anschließend auf **Sync now** (Jetzt synchronisieren).

### Mehrere Google-Konten

Wenn Sie mehrere Google-Konten besitzen, z. B. separate Konten für Privat- und Geschäftskontakte, können Sie über die Kontoeinstellungen darauf zugreifen und sie synchronisieren. Tippen Sie auf **APPs** > **Settings** (Einstellungen) > **Add account** (Konto hinzufügen).

## Änderung von Sprach- und Textoptionen

Stellen Sie Ihren Standort und die Eingabesprache ein, indem Sie auf **APPs** > **Settings** (Einstellungen) > **Language & input** (Sprache & Eingabe) tippen.

## System

### Einstellung von Datum und Uhrzeit



Tippen Sie auf **APPs** > **Settings** (Einstellungen) > **Date & time** (Datum & Uhrzeit).



#### Hinweis

*Wenn Sie häufig reisen oder an einem Ort mit Sommerzeit wohnen und Zugang zu einem Funknetz haben, aktivieren Sie **Automatic time zone** (Automatische Zeitzone) in diesem Menü. Das Tablet stellt das Datum und die Uhrzeit anhand der Informationen ein, die es vom Netz empfängt.*

### Einstellen von Weckern

Auf dem Tablet sind zwei Wecker bereits eingestellt. Wenn Sie einen weiteren Wecker hinzufügen oder die Weckereinstellungen ändern möchten, tippen Sie im Menü *Application* (Applikationen) auf **Clock** (Uhr) und anschließend auf . Tippen Sie auf den ON/OFF (EIN/AUS)-Schalter neben dem voreingestellten Wecker, um diesen ein- oder auszuschalten, oder tippen Sie auf die Schaltfläche , um einen neuen Wecker einzurichten.

Tippen Sie auf einen voreingestellten Wecker, um ihn zu bearbeiten. Sie haben folgende Möglichkeiten:

- Stellen Sie die Weckzeit ein.
- Geben Sie dem Alarm einen Namen, z. B. „Arbeit“.
- Legen Sie fest, an welchen Tagen der Weckalarm wiederholt wird.
- Stellen Sie einen Klingelton ein.

Durch Berühren von  können Sie einen Weckalarm löschen. Dieser Vorgang kann rückgängig gemacht werden, indem Sie auf **UNDO** (Rückgängig) tippen.

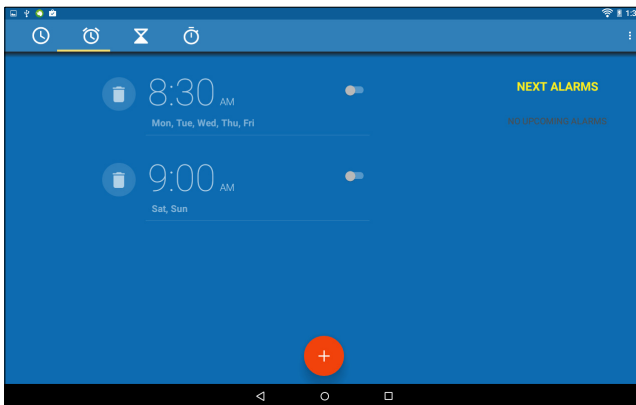

## Upgrade für das Betriebssystem des Tablets

Das Tablet kann Systemaktualisierungen herunterladen und installieren und somit neue Geräte unterstützen oder Softwareoptionen erweitern.

Wenn Sie nach Aktualisierungen suchen möchten, tippen Sie auf **APPS** > **Settings** (Einstellungen) > **About tablet** (Tablet-Info) > **System updates** (Systemaktualisierungen) > **CHECK NOW** (Jetzt prüfen).



### Hinweis

*Das Herunterladen neuer Firmware kann je nach Datenübertragungsrate bis zu 40 Minuten dauern. Während ein Systemupgrade durchgeführt wird, drücken Sie bitte nicht auf die Ein/Aus- oder Zurücksetzen-Taste, da dies zu Fehlern bei der Installation der Firmware führen kann.*

## Zurücksetzen des Tablets

Bei der Zurücksetzung auf die Werkseinstellungen werden die Standardeinstellungen des Tablets wiederhergestellt.



### Wichtig

Dabei werden alle persönlichen Daten, alle im Tablet gespeicherten Kontakte und alle von Ihnen installierten Programme gelöscht.

Tippen Sie im Menü *Application* (Applikationen) auf **Settings** (Einstellungen), dann auf **Backup & reset** (Sichern & Zurücksetzen) > **Factory data reset** (Auf Werkszustand zurücksetzen); danach tippen Sie auf **RESET TABLET** (Tablet zurücksetzen) und anschließend auf **ERASE EVERYTHING** (Alles löschen), um das Tablet zu formatieren.



# FAQS UND PROBLEMBEHEBUNG

---

In diesem Abschnitt finden Sie Antworten auf häufig gestellte Fragen (FAQs), die Sie sich bei der Benutzung Ihres Tablets vielleicht stellen. Zusätzlich finden Sie einfache Lösungsvorschläge bei Problemen.

Thema	Frage	Antwort
Audio	Warum kommt kein Ton aus dem Gerät?	Wenn ein Headset angeschlossen ist, werden die Lautsprecher automatisch abgeschaltet. Trennen Sie die Verbindung zum Headset. Stellen Sie sicher, dass der Ton des Gerätes nicht ausgeschaltet ist. Stellen Sie sicher, dass die Lautstärke nicht auf die niedrigste Stufe eingestellt ist.
Speicher	Warum steht weniger Speicherplatz zur Verfügung als in den technischen Daten angegeben?	Eine kleine Speichermenge wird für die Systemsicherheit reserviert.

Thema	Frage	Antwort
Multimediada- teien	Warum kann ich meine Bilddateien nicht ansehen?	Möglicherweise versuchen Sie, ein Bild anzusehen, das nicht unterstützt wird. <b>Siehe Unterstützte Formate auf Seite 61</b> für weitere Informationen.
	Warum kann ich meine Videodateien nicht ansehen?	Möglicherweise versuchen Sie, ein Video anzusehen, das nicht unterstützt wird. <b>Siehe Unterstützte Formate auf Seite 61</b> für weitere Informationen.
	Warum kann ich meine Musikdateien nicht wiedergeben?	Möglicherweise versuchen Sie, eine Datei abzuspielen, die nicht unterstützt wird. <b>Siehe Unterstützte Formate auf Seite 61</b> für weitere Informationen.
System- informationen und Leistung	Wie erkenne ich die Version des Betriebssystems in meinem Gerät?	Öffnen Sie das Menü <b>Application</b> (Applikationen) und tippen Sie auf <b>Settings</b> (Einstellungen) > <b>About tablet</b> (Tablet-Info), um die Betriebssystemversion (Kernel-/ Build-Nummer) und weitere Informationen zu Hardware und Software aufzurufen.
	Wo kann ich meine Seriennummer-ID finden?	Öffnen Sie das Menü <b>Application</b> (Applikationen) und tippen Sie auf <b>Settings</b> (Einstellungen) > <b>About tablet</b> (Tablet-Info) > <b>Device Information</b> (Geräteinformationen).

Thema	Frage	Antwort
Stromversorgung	Das Gerät lässt sich nicht einschalten.	Die Akkuladung reicht evtl. nicht aus. Laden Sie das Gerät wieder auf. <b>Siehe Laden des Tablets auf Seite 8</b> für weitere Informationen.
Speichergeräte	Wie prüfe ich den Speicherstatus?	Wenn Sie den Speicherstatus prüfen möchten, wechseln Sie zu <b>Settings</b> (Einstellungen) > <b>Storage</b> (Speicher).
	Was kann ich tun, wenn der interne Speicher meines Geräts voll oder fast voll ist?	Sie können installierte APPs löschen oder Mediendateien auf die microSD-Karte verschieben.
Entsperrmuster	Ich habe mein Entsperrmuster vergessen.	Nach fünf falschen Eingaben können Sie das Entsperrmuster zurücksetzen. Tippen Sie auf <b>Forgotten pattern?</b> (Muster vergessen?) und geben Sie den Benutzernamen und das Kennwort Ihres Google-Kontos ein. Sie müssen auf dem Tablet ein aktives Google-Konto und eine Internetverbindung eingerichtet haben. Sollte diese Option nicht zur Verfügung stehen, wenden Sie sich bitte an einen Acer-Reparaturdienst in Ihrer Nähe.

Thema	Frage	Antwort
Erhitzung	Das Tablet erhitzt sich beim Laden und bei Verwendung über einen längeren Zeitraum.	Die Erhitzung des Gerätes während der Ladung ist normal. Nach der Ladung nimmt es wieder die Normaltemperatur an. Das Tablet erhitzt sich auch, wenn Sie es über einen längeren Zeitraum verwenden, z. B. wenn Sie sich ein Video anschauen oder ein Spiel spielen. Alle Acer-Tablets werden vor der Herausgabe intensiv getestet.

## Weitere Informationsquellen

Informationen über:	Finden Sie unter:
Aktuelle Informationen zum Tablet	<a href="http://www.acer.com">www.acer.com</a>
Kundendienst-Anfragen	<a href="http://support.acer.com">support.acer.com</a>

# TECHNISCHE DATEN

## Leistung

- MTK MT8151 Octa-Core 1,7-GHz-Prozessor
- Systemspeicher:
  - 1 GB RAM
  - 16 oder 32 GB Flash-Speicher

Betriebssystem Google Android™ 5,1 (Lollipop)

## Display

- TFT-LCD mit IPS-Technologie, 25,7 cm (10,1"), kapazitives Multitouch-Display
- Auflösung von 1280 x 800
- Breiter Betrachtungswinkel

## Multimedia

- Zwei integrierte Stereo-Lautsprecher
- Eingebautes Mikrofon

## Unterstützte Formate

Typ	Formate
Bild	JPEG
Audioaufnahme	AAC-LC, AMR-WB
Audiowiedergabe	AAC-LC, AAC, AAC+ (Nicht RAW AAC), AMR-NB, AMR-WB, MP3, OGG Vorbis, WAV
Videoaufnahme	H.264 BP, MPEG-4 SP, H.263 BP
Videowiedergabe	H.264 BP, H.264 MP, H.264 HP, MPEG-4 SP, H.263 BP

## USB-Anschluss

- Micro-USB-Anschluss

## Stromversorgung

- DC-Netzeingang (5,35 V, 2 A)

## Konnektivität

- 802.11a/b/g/n-WLAN
- Bluetooth 4.0
- GPS

## Kamera

- Vordere Kamera
  - 0,3 Megapixel
- Kamera an der Rückseite
  - 5 Megapixel
  - Audio-/Videoaufnahme in Full HD mit 1080p

## Erweiterung

- microSD-Karte bis zu 128 GB (SDHC-kompatibel, exFAT-kompatibel)

## Akku

- Lithium-Ionen-Akku (1 Zelle) mit 20,29 Wh, 5340 mAh, 3,8 V  
Akkulaufzeit: Bis zu 9 Stunden (basierend auf Testergebnissen mit Videowiedergabe)



### Hinweis

*Die Nutzungsdauer des Akkus hängt vom Stromverbrauch ab, der sich wiederum nach den verwendeten Systemressourcen richtet. Wenn Sie z. B. fortwährend die Beleuchtung oder energieintensive APPs verwenden, verkürzt sich die Nutzungsdauer zwischen den Ladevorgängen.*

## Abmessungen

Höhe	172 mm
Breite	245 mm
Tiefe	9,2 mm
Gewicht	0,51 kg

## Umgebung

### *Temperatur*

Betrieb: 0 °C bis 35° C

Nichtbetrieb: -20 °C bis 60° C

### *Luftfeuchtigkeit (nicht kondensierend)*

Betrieb: 20 % bis 80 %

Nichtbetrieb: 20 % bis 80 %

# RICHTLINIEN ZUR SICHEREN VERWENDUNG DES AKKUS

---

## Akkuinformationen

Verwenden Sie dieses Produkt nicht in einer feuchten, nassen und/oder zersetzenden Umgebung. Lagern oder verwenden Sie das Produkt nicht in der Nähe von Wärmequellen, an sehr heißen Orten, unter direkter Sonneneinstrahlung, in einem Mikrowellenherd oder einem Behälter, der unter Druck steht, und setzen Sie es keinen Temperaturen von über 60 °C aus. Wenn Sie diese Hinweise missachten, kann der Akku auslaufen, sich erhitzen, explodieren oder Verletzungen und/oder Sachschäden verursachen. Sie dürfen den Akku nicht durchbohren, öffnen oder auseinanderbauen. Wenn der Akku ausläuft und Sie in Kontakt mit dem auslaufenden Substrat kommen, waschen Sie Ihre Haut gründlich mit Wasser ab, und suchen Sie dann umgehend einen Arzt auf. Aus Sicherheitsgründen und um eine möglichst lange Nutzungsdauer des Akkus zu gewährleisten, sollte dieser nicht bei Temperaturen unter 0 °C (32 °F) oder über 45 °C (113 °F) aufgeladen werden.

Die volle Leistungsfähigkeit eines neuen Akkus wird nur erzielt, wenn er zwei oder drei Mal komplett geladen und entladen wird. Der Akku kann mehrere Hundert Male ge- und entladen werden, aber mit der Zeit nimmt seine Leistungsfähigkeit ab. Wenn die Gesprächs- und Standby-Dauer merkbar abnimmt, sollten Sie sich einen neuen Akku zulegen. Verwenden Sie ausschließlich von Hersteller zugelassene Akkus und laden Sie Akkus nur mit von Hersteller zugelassenen Ladegeräten, die für diesen Zweck vorgesehen sind.

Trennen Sie das Ladegerät von der Netzquelle und vom Gerät, wenn Sie es nicht verwenden. Lassen Sie einen voll geladenen Akku nicht am Ladegerät angeschlossen, da eine Überladung des Akkus seine Lebenszeit verringern kann. Wenn ein voll geladener Akku nicht benutzt wird, nimmt seine Ladung mit der Zeit ab. Wenn der Akku komplett entladen wurde, kann es ein paar Minuten dauern, bevor die Ladeanzeige auf dem Display angezeigt oder bevor ein Anruf abgesetzt werden kann.



Verwenden Sie den Akku nur für seinen bestimmten Zweck. Verwenden Sie kein Ladegerät und keinen Akku, das/der beschädigt ist.

Schließen Sie den Akku nicht kurz. Ein unbeabsichtigter Kurzschluss kann auftreten, wenn ein metallisches Objekt, z. B. eine Münze, eine Büroklammer oder ein Stift, den positiven (+) und negativen (-) Pol des Akkus direkt verbindet.

Die Pole auf dem Akku ähneln Metallstreifen. Seien Sie z. B. vorsichtig, wenn Sie einen Ersatzakku in einer Tasche tragen. Bei einem Kurzschließen der Pole kann der Akku bzw. die Gegenstände, die den Kurzschluss verursachen, beschädigt werden.

Wenn Sie den Akku an einem heißen oder kalten Ort, z. B. in einem geschlossenen Fahrzeug bei Sommer- oder Winterwetter liegen lassen, kann sich seine Kapazität und Lebenszeit verringern. Versuchen Sie, den Akku stets in einer Umgebung mit einer Temperatur zwischen 15 °C und 25 °C aufzubewahren. Ein Gerät mit einem heißen oder kalten Akku funktioniert u. U. vorübergehend nicht, selbst wenn der Akku komplett geladen ist. Die Leistung des Akkus ist besonders dann vermindert, wenn Temperaturen unter dem Gefrierpunkt liegen.

Werfen Sie Akkus nicht in Feuer, da sie explodieren können. Akkus können auch explodieren, wenn sie beschädigt sind. Entsorgen Sie Akkus gemäß den lokalen Bestimmungen. Bitte recyceln Sie sie, wenn möglich. Geben Sie Akkus nicht in den Haushaltsabfall.

## Austausch des Akkus

Ersetzen Sie die den Akku durch einen Akku des Typs, der im Lieferumfang Ihres Produkts enthalten war. Bei Verwendung anderer Akkus besteht Brand- und Explosionsgefahr.



### **Warnung**

**Akkus können explodieren, wenn sie nicht sachgemäß behandelt werden. Nehmen Sie Akkus nicht auseinander und werfen Sie sie nicht ins Feuer. Bewahren Sie sie außerhalb der Reichweite von Kindern auf. Beachten Sie die geltenden Vorschriften, wenn Sie verbrauchte Akkus entsorgen.**

# ENDBENUTZER-LIZENZVERTRAG

---

WICHTIG - BITTE SORGFÄLTIG DURCHLESEN: DIESER ENDBENUTZER-LIZENZVERTRAG (IM FOLGENDEN „VERTRAG“) IST EIN RECHTSGÜLTIGER VERTRAG ZWISCHEN IHNEN, ENTWEDER ALS NATÜRLICHE ODER JURISTISCHE PERSON, UND ACER INC. UND DESSEN TOCHTERGESELLSCHAFTEN (IM FOLGENDEN „ACER“) FÜR DIE SOFTWARE, DIE DIESEN VERTRAG BEGLEITET (ENTWEDER VON ACER ODER ACERS LIZENZNEHMERN ODER ZULIEFERERN BEREITGESTELLT), INKLUSIVE ALLER DAMIT VERBUNDENEN MEDIEN, GEDRUCKTEN MATERIALIEN UND BENUTZERDOKUMENTATIONEN IN ELEKTRONISCHER FORM FÜR DIE MARKE „ACER“, „GATEWAY“, „PACKARD BELL“ ODER „EMACHINES“ (IM FOLGENDEN „SOFTWARE“). VEREINBARUNGEN HINSICHTLICH ANDERER PRODUKTE ODER GEGENSTÄNDE SIND MIT DIESEM VERTRAG WEDER BEABSICHTIGT NOCH IMPLIZIERT. DURCH INSTALLATION DER BEGLEITENDEN SOFTWARE ERKLÄREN SIE IHR EINVERSTÄNDNIS, DASS SIE DIE BESTIMMUNGEN UND BEDINGUNGEN DIESES VERTRAGS ANNEHMEN. FALLS SIE NICHT MIT ALLEN BESTIMMUNGEN UND BEDINGUNGEN DIESES VERTRAGS EINVERSTANDEN SIND, MÜSSEN SIE DEN INSTALLATIONSVORGANG ABBRECHEN UND ALLE BEREITS INSTALLIERTEN DATEIEN DER BEGLEITENDEN SOFTWARE, SOWEIT VORHANDEN, VON IHREM GERÄT ENTFERNEN.

WENN SIE KEINE GÜLTIGE LIZENZIERTE KOPIE DER ENTSPRECHENDEN SOFTWARE HABEN, SIND SIE NICHT BERECHTIGT, DIE SOFTWARE ZU INSTALLIEREN, ZU KOPIEREN ODER AUF SONSTIGE WEISE ZU VERWENDEN UND HABEN KEINE RECHTE AUS DIESEM VERTRAG.

Die Software ist durch nationale Gesetze der USA und internationale Urheberrechtsgesetze und Konventionen sowie andere einschlägige Gesetze und Vertragsbestimmungen für geistiges Eigentum geschützt. Die Software wird lizenziert, nicht verkauft.

## LIZENZGEWÄHRUNG

Acer gewährt Ihnen die nachstehenden nichtausschließlichen und nichtübertragbaren Rechte bezüglich der Software. Gemäß diesem Vertrag dürfen Sie:

1. Die Software nur auf einem einzigen bestimmten Gerät installieren und benutzen. Eine separate Lizenz ist für jedes Gerät erforderlich, auf dem die Software verwendet wird;
2. Eine Sicherheitskopie von der Software für den persönlichen Gebrauch erstellen;
3. Eine ausgedruckte Kopie von allen der Software beigelegten elektronischen Dokumenten unter der Voraussetzung erstellen, dass Sie diese Dokumente elektronisch erhalten haben.

## EINSCHRÄNKUNGEN

Ihnen ist es NICHT erlaubt:

1. Die Software anders als in diesem Vertrag vorgegeben zu benutzen oder zu kopieren;
2. Die Software an Dritte zu vermieten oder zu leasen;
3. Die Software ganz oder teilweise zu modifizieren, zu adaptieren oder zu übersetzen;
4. Die Software zurückzuentwickeln, zu dekompileieren oder zu disassemblieren oder von dieser Software abgeleitete Werke zu erstellen;
5. Außer für den persönlichen Gebrauch die Software mit einem anderen Programm zusammenzuführen oder die Software zu modifizieren; und
6. Die Software an einen Dritten zu lizenzieren oder auf sonstige Weise einem Dritten zur Verfügung zu stellen, es sei denn, dass Sie nach vorheriger schriftlicher Benachrichtigung an ACER die gesamte Software an einen Dritten übertragen und selbst keine Kopie der Software zurückbehalten und der Dritte die Bestimmungen dieses Vertrags akzeptiert.

7. Ihre Rechte aus diesem Vertrag auf einen Dritten zu übertragen.
8. Die Software entgegen einschlägiger Ausführungs- und -bestimmungen zu exportieren oder (i) die Software an verbotene Personen, Unternehmen oder Bestimmungsorte, insbesondere, aber nicht ausschließlich, Kuba, Iran, Nordkorea, Sudan und Syrien, zu verkaufen, exportieren, re-exportieren, übertragen, umzuleiten, technische Daten offenzulegen oder zu entsorgen; oder (ii) die Software für durch Gesetz oder Verordnung der USA verbotene Nutzung zu verwenden.

## **KEIN TECHNISCHER SUPPORT**

Acer ist nicht verpflichtet, technischen oder sonstigen Support für die Software anzubieten.

## **ACER LIVE UPDATE**

Manche Software kann Elemente beinhalten, die den Gebrauch des Acer Live Update-Services ermöglichen, wobei dieser Service das automatische Herunterladen und Installieren von Aktualisierungen bzgl. solcher Software erlaubt. Indem Sie die Software installieren, erklären Sie sich einverstanden und stimmen hiermit zu, dass Acer (bzw. Acers Lizenzgeber) die Version der betreffenden Software, welche Sie auf Ihrem Tablet verwenden, feststellen und einen Upgrade bzgl. solcher Software vornehmen darf, gegebenenfalls durch automatisches Herunterladen des Upgrades auf Ihrem Gerät.

## **EIGENTUMS- UND URHEBERRECHTE**

Der Rechtstitel, die Eigentumsrechte sowie die gewerblichen Schutzrechte in und an der Software und allen Kopien davon bleiben im Besitz von Acer oder Acers Lizenzgebern oder Lieferanten (soweit einschlägig). Sie erlangen keinen Eigentumsanteil an der Software (einschließlich aller von Ihnen oder für Sie erstellten Modifikationen oder Kopien) oder sonstige, im Zusammenhang stehende, gewerbliche Schutzrechte. Das Eigentum und andere Rechte am Inhalt, der durch die Software zugänglich ist, gehören dem jeweiligen Inhaltsinhaber und sind möglicherweise durch anwendbare Gesetze geschützt. Diese Lizenz verleiht Ihnen keine Rechte an solchen Inhalten. Des Weiteren erklären Sie sich einverstanden:

1. Keine Kennzeichnungen hinsichtlich Urheberrechten oder anderen Schutzrechten von der Software zu entfernen.
2. Sämtliche vorangehend erwähnten Kennzeichnungen auf jeder genehmigten Kopie, die Sie erstellen, zu reproduzieren; und
3. Unerlaubtes Kopieren der Software nach bestem Bemühen zu verhindern.

## **MARKENZEICHEN**

Dieser Vertrag gewährt Ihnen keinerlei Rechte bezüglich des Gebrauchs von Markenzeichen oder Servicezeichen von Acer oder Acers Lizenzgebern oder Lieferanten.

## **GEWÄHRLEISTUNGS AUSSCHLUSS**

SOWEIT DIES VON GELTENDEM RECHT ZULÄSSIG IST, STELLEN ACER, ACERS LIEFERANTEN UND ACERS LIZENZGEBER DIE SOFTWARE NUR „WIE SIE IST“ UND OHNE JEDWEDE GEWÄHRLEISTUNG ODER ENTSCHÄDIGUNGSVERPFLICHTUNG ZUR VERFÜGUNG. ACER SCHLIESST HIERMIT ALLE AUSDRÜCKLICHEN, STILLSCHWEIGENDEN ODER GESETZLICHEN GEWÄHRLEISTUNGSZUSAGEN, ZUSICHERUNGEN UND BEDINGUNGEN AUS, INSBESONDERE IM HINBLICK AUF DIE NICHTVERLETZUNG VON RECHTEN DRITTER, EIGENTUMSRECHTE, DIE EINGLIEDERUNG, GENAUIGKEIT, SICHERHEIT, VERFÜGBARKEIT, ZUFRIEDENSTELLENDEN QUALITÄT, VIRENBEFALL, HANDELSÜBLICHKEIT ODER EIGNUNG FÜR EINEN BESTIMMTEN ZWECK DER SOFTWARE BZW. VON SUPPORT DIENSTLEISTUNGEN. ES GIBT AUCH KEINE GEWÄHRLEISTUNGEN ODER

ZUSICHERUNGEN AUF RECHTSTITEL, UNGESTÖRTE VERWENDUNG, UNGESTÖRTEN BESITZ, ÜBEREINSTIMMUNG MIT DER BESCHREIBUNG ODER NICHTVERLETZUNG DER RECHTE DRITTER IN BEZUG AUF DIE SOFTWARE.

AUSSCHLUSS ZUFÄLLIGER; FOLGENDER UND BESTIMMTER ANDERER SCHÄDEN

IN DEM NACH GELTENDEM RECHT ZULÄSSIGEN UMFANG HAFTEN ACER, ACERS LIEFERANTEN ODER ACERS LIZENZNEHMER NICHT FÜR BESONDERE, ZUFÄLLIGE, INDIREKTE, STRAFBARE ODER NACHFOLGENDE SCHÄDEN (EINSCHLIESSLICH, ABER NICHT BESCHRÄNKT AUF SCHÄDEN FÜR VERLUST AN PROFITEN ODER VERTRAULICHEN ODER ANDEREN INFORMATIONEN, FÜR DIE UNTERBRECHUNG VON GESCHÄFTSTÄTIGKEITEN, PERSÖNLICHE VERLETZUNG, VERLUST DER PRIVATSPHÄRE, UNFÄHIGKEIT, VERPFLICHTUNGEN ZU ERFÜLLEN, EINSCHLIESSLICH GUTER GLAUBEN ODER ANGEMESSENE SORGFALT, FÜR NACHLÄSSIGKEIT UND FÜR ALLE ANDEREN FINANZIELLEN ODER ANDEREN SCHÄDEN), WELCHE AUS DER VERWENDUNG ODER DER UNFÄHIGKEIT DER VERWENDUNG DER SOFTWARE HERRÜHREN ODER DAMIT VERBUNDEN SIND, DER BEREITSTELLUNG ODER NICHTBEREITSTELLUNG VON SUPPORT-DIENSTEN ODER ANDERWEITIG UNTER ODER IN ZUSAMMENHANG MIT BESTIMMUNGEN IN DIESEM VERTRAG, SELBST DANN, WENN ES ZU FEHLERN ODER VERTRAGSBRUCH (EINSCHLIESSLICH NACHLÄSSIGKEIT), STRIKTER HAFTBARKEIT, VERTRAGSBRUCH ODER BRUCH DER GARANTIEVERPFLICHTUNG VON ACER ODER SEINEN LIEFERANTEN KOMMEN SOLLTE UND SELBST DANN, WENN ACER UND SEINE LIEFERANTEN UND LIZENZNEHMER ÜBER DIE MÖGLICHKEIT SOLCHER SCHÄDEN INFORMIERT WURDEN.

HAFTUNGSBESCHRÄNKUNG UND GEWÄHRLEISTUNG

UNABHÄNGIG DAVON, WELCHE SCHÄDEN IHNEN AUS WELCHEN GRÜNDEN ENTSTEHEN KÖNNEN (EINSCHLIESSLICH, OHNE AUSNAHME, ALLE OBEN ANGEGEBENEN SCHÄDEN UND ALLE DIREKTEN ODER ALLGEMEINEN SCHÄDEN), BESTEHT DIE GESAMTE HAFTBARKEIT VON ACER, SEINER LIEFERANTEN UND LIZENZNEHMER UNTER JEDER BEDINGUNG DIESES VERTRAGS UND IHRE AUSSCHLIESSLICHE ENTSCHÄDIGUNG FÜR ALLE OBEN ANGEGEBENEN SCHÄDEN AUS DER GESAMTSUMME, DIE SIE FÜR DIE SOFTWARE BEZAHLT HABEN. DIE VORGENANNTE BESCHRÄNKUNGEN UND AUSSCHLÜSSE (EINSCHLIESSLICH GEWÄHRLEISTUNGSAUSSCHLUSS UND AUSSCHLUSS VON ZUFÄLLIGEN, NACHFOLGENDEN UND BESTIMMTEN ANDEREN SCHÄDEN) GELTEN NUR SOWEIT NACH ANWENDBAREN ZWINGENDEN VORSCHRIFTEN DES NATIONALEN RECHTS ZULÄSSIG, SELBST DANN WENN ABHILFEMASSNAHMEN NICHT ERFOLGREICH SIND. DA EIN AUSSCHLUSS ODER DIE BEGRENZUNG DER HAFTUNG FÜR FOLGESCHÄDEN UND EINZELNE ANDERE SCHÄDEN IN BESTIMMTEN RECHTSPRECHUNGEN UNZULÄSSIG IST, GELTEN DIE OBENGENANNTE HAFTUNGSBESCHRÄNKUNGEN MÖGLICHERWEISE NICHT FÜR SIE.

## **BEENDIGUNG**

Sollten Sie irgendeine Bestimmung dieses Vertrags verletzt haben, ist Acer berechtigt, unbeschadet aller anderen Rechte, diesen Vertrag sofort zu beenden.

In einem solchen Fall sind Sie verpflichtet:

1. Jegliche Benutzung der Software einzustellen;
2. Die Originalkopie und alle Kopien der Software zu vernichten oder an Acer zurückzugeben; und
3. Die Software von allen Geräten, auf denen sie sich befindet, zu entfernen.

Alle in diesem Vertrag enthaltenen Gewährleistungs- und Haftungsausschlüsse gelten nach der Beendigung dieses Vertrags weiter.

## **ALLGEMEIN**

Dies ist der vollständige Vertrag zwischen Ihnen und Acer bezüglich der Lizenz für die Software. Er ersetzt alle bisherigen Vereinbarungen, Kommunikationen, Vorschläge und Zusicherungen zwischen den Parteien und hat Vorrang bei allen in Konflikt stehenden oder hinzugefügten Bestimmungen von Angeboten, Bestellungen, Anerkennungen oder ähnlicher Kommunikationen. Eine Änderung des Vertrags ist nur in schriftlicher Form zulässig, die von beiden Parteien unterzeichnet werden muss. Wenn ein Gericht einer verantwortlichen Rechtsprechung eine Bestimmung dieses Vertrages als rechtswidrig erachtet, gilt diese Bestimmung nur im maximalen von der Rechtsprechung zulässigen Ausmaß. Andere Bestimmungen des Vertrags gelten in diesem Fall weiterhin und werden nicht beeinflusst.

## **ERGÄNZENDE BESTIMMUNGEN FÜR SOFTWARE UND DIENSTE VON DRITTEN**

Software von Acers Lizenzgebern oder Lieferanten („Drittsoftware“) wird Ihnen im Rahmen dieses Vertrags ausschließlich für Ihren persönlichen, nicht-kommerziellen Gebrauch zur Verfügung gestellt. Sie dürfen die Drittsoftware nicht in einer Weise verwenden, die Dienste von Acers Lizenzgebern oder Lieferanten („Drittdienste“) schädigen, deaktivieren, überlasten oder beeinträchtigen könnten. Des Weiteren dürfen Sie die Drittsoftware nicht in einer Weise verwenden, die die Nutzung von Drittdiensten durch andere Nutzer bzw. Dienste oder Produkte von Acers Lizenzgebern oder Lieferanten behindern könnte. Ihr Gebrauch der Drittsoftware und Drittdienste ist darüber hinaus in zusätzlichen Bestimmungen und Bedingungen geregelt, welche Sie über unsere globale Internetseite ansehen können.

## **Datenschutzbestimmungen**

Während der Registrierung werden Sie aufgefordert, Acer Informationen bereitzustellen. Weitere Informationen finden Sie in den Bestimmungen zum Datenschutz von Acer unter [www.acer.com/worldwide/support/swa.htm](http://www.acer.com/worldwide/support/swa.htm) oder auf Ihrer lokalen Acer-Website.