

# Proscenic

## Cocosmart 800T



**Proscenic Technology Co., Ltd.**

Service support  
E-mail: [info@proscenic.tw](mailto:info@proscenic.tw)  
Web: [www.proscenic.com](http://www.proscenic.com)

Please keep this user manual safely, read it thoroughly and carefully before using this product.

# Inhaltsverzeichnis

DE

Lieferumfang -----	1
Schaubild des Hauptgeräts -----	2
Ladestation und Knöpfe vom Hauptgerät -----	3
Fernbedienung -----	4
Batterie aufladen -----	5
Hauptbürsteinheit und Wischtuch -----	6
Wartung von Komponenten -----	7–9
APP und Technische Daten -----	10

# Lieferumfang

Nr.	Beschreibung	Menge
1	Saugroboter (Staubbehälter enthält)	1
2	Ladestation	1
3	Netzstecker	1
4	Elektronisch gesteuerter Wassertank	1
5	Seitenbürsten	4
6	Wischtuch	2
7	HEPA filter	2
8	Bürste für Reinigung	1
9	Fernbedienung	1
10	Bedienungsanleitung	1

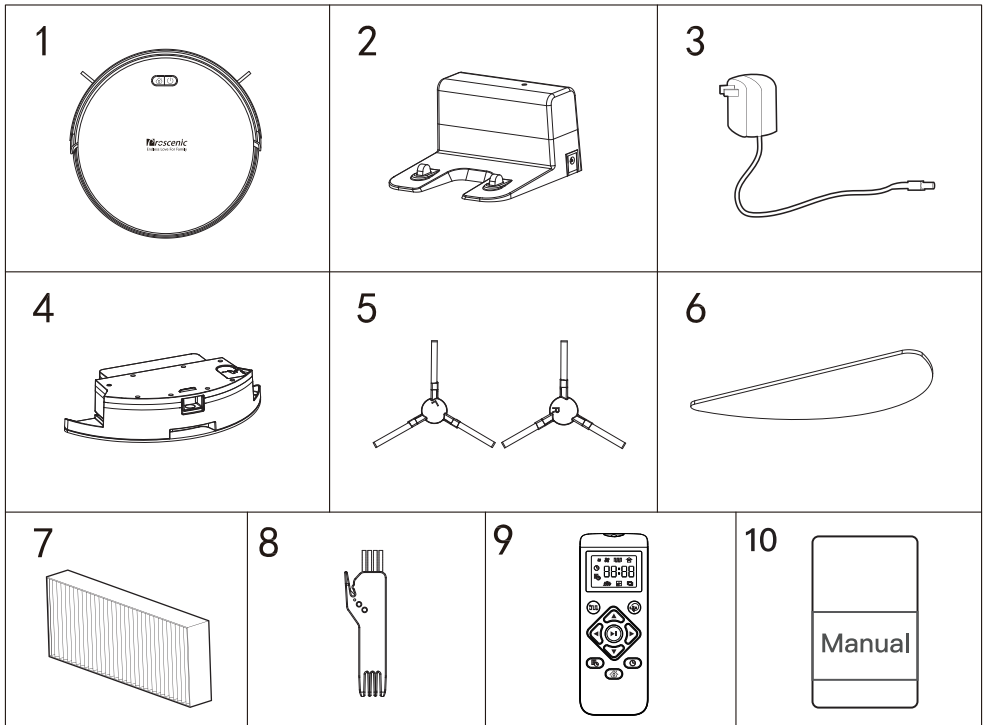

# Inr Roboter

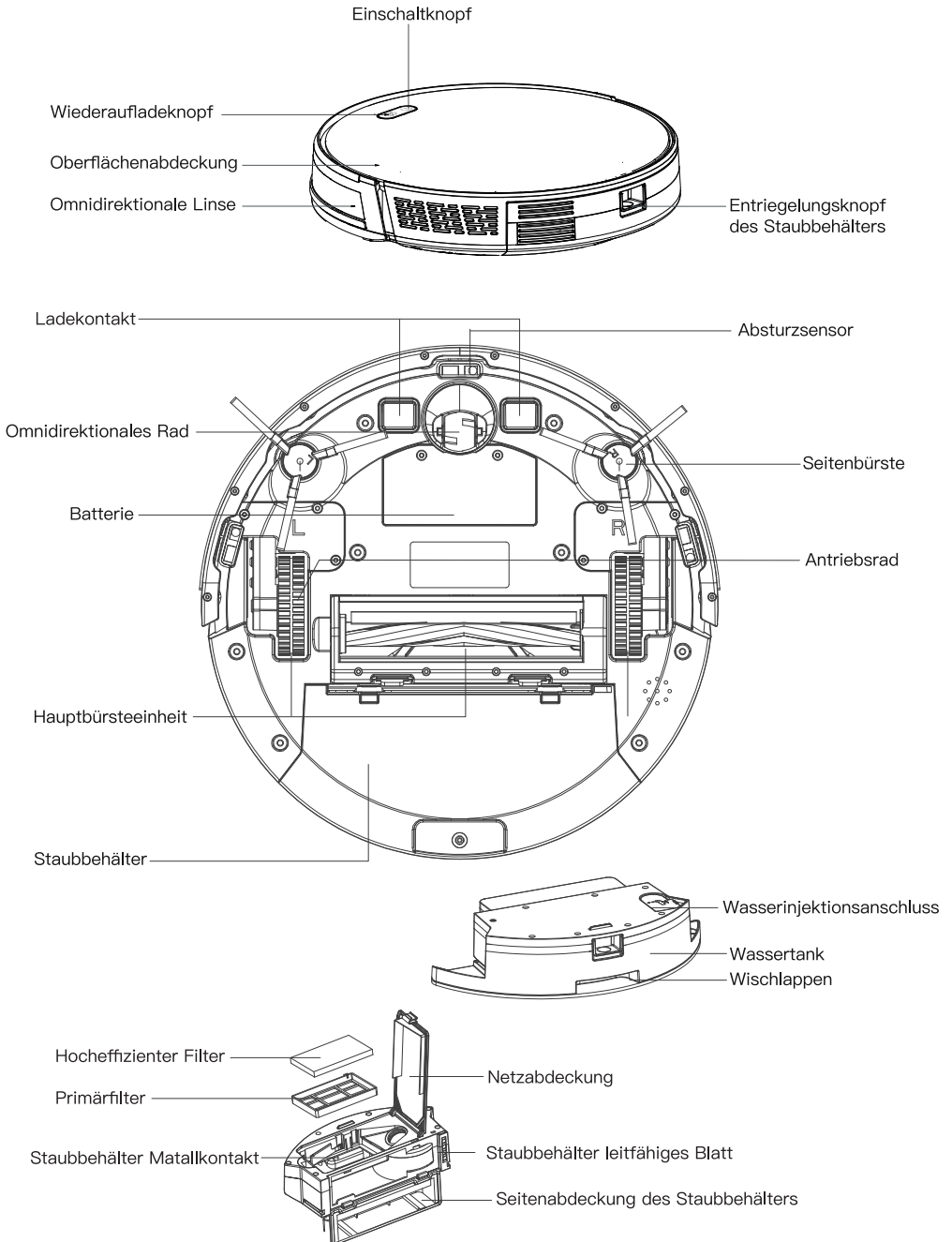

## Ladestation

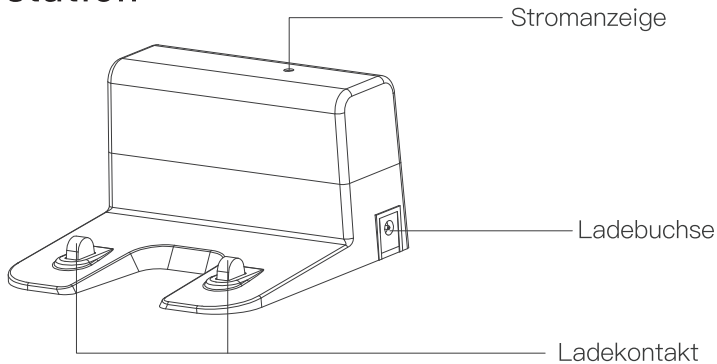

## Knöpfe des Hauptgeräts

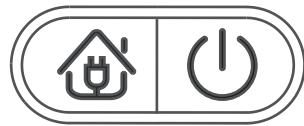

### 1. Einschaltknopf

A. Halten Sie diesen Knopf gedrückt, um den Roboter anzuschalten und drücken Sie den Knopf dann kurz erneut, um die automatische Reinigung zu starten.

B. Drücken Sie im Standby-Modus den Knopf kurz, um die automatische Reinigung zu starten.

C. Drücken Sie den Knopf kurz, um die Reinigung zu beenden.

D. Halten Sie den Knopf gedrückt, um den Roboter auszuschalten.

E. Drücken Sie den Knopf kurz, um den Roboter am Zurückfahren in die Ladestation zu stoppen.

### 2. Wiederaufladeknopf

A. Kurzes Drücken des Knopfes sorgt dafür, dass der Roboter seine Arbeit unterbricht und zum Aufladen in die Ladestation fährt.

B. Drücken Sie den Knopf kurz, um den Roboter vom Schlaf- in den Standby-Modus zu versetzen.

C. Halten Sie den Knopf gedrückt. Der Einschaltknopf und der Wiederaufladeknopf blinken nun grün. Dies bedeutet, dass der Roboter die Netzwerkeinstellungen abruft.

## Fernbedienung

1. Bildschirm
2. Zurück zur Ladestation
3. Pfeiltasten
4. Wiederaufladetaste
5. Zeiteinstellung
6. Einstellung des Zeitplans
7. Ein-/Ausschalten
8. Moduseinstellung

Modus 1: Wischmodus

Modus 2: Ein-Zimmer-Reinigungsmodus

Wichtiger Hinweis: Schließen Sie die Türe, wenn nur ein Zimmer gereinigt werden soll. So führt das Gerät eine gründliche Reinigung des einzelnen Zimmers durch.

Falls in diesem Raum keine Auflademöglichkeit

besteht, wird das Gerät nach der Reinigung zum Ausgangspunkt zurückfahren.

Modus 3: Randreinigungsmodus

### Zeitplan einstellen

a. Bevor Sie einen Zeitplan festlegen, müssen Sie zuerst die aktuelle Uhrzeit des Roboters einstellen. Stellen Sie sicher, dass der Roboter eingeschaltet ist oder aufgeladen wird. Drücken Sie kurz die Taste “🕒”, bis die Ziffern auf dem Bildschirm blinken. Drücken Sie die Pfeiltasten (auf / ab) um die angezeigte Zeit zu ändern, drücken Sie links / rechts, um zwischen Stunden und Minuten umzuschalten, um die aktuelle Uhrzeit einzustellen, und drücken Sie erneut die Taste “🕒”, wenn Sie fertig sind.

b. Drücken Sie kurz die Taste “📅”, bis die Zahlen auf dem Bildschirm blinken, drücken Sie die Pfeiltasten, um die Stunden und Minuten einzustellen, und drücken Sie zum Abschluss die Taste “📅”.

Zeitplan stornieren:

Halten Sie “📅” gedrückt, um den Zeitplan zu stornieren.

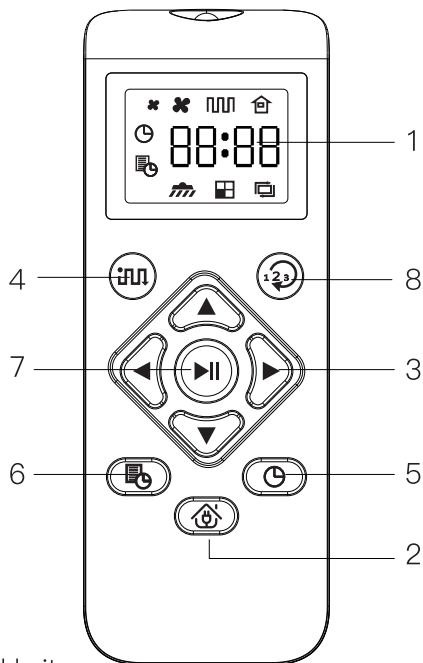

# Batterie aufladen

## Magnetband (separat erhältlich)

Proscenic Magnetband hilft Ihnen zu entscheiden, wo sollte der Roboter "draußenbleibt". Legen Sie einfach den Magnetband vor der Tür, um Näpfe oder Kabel, so wird der Roboter nicht hingehen. Die Länge von diesem Magnetband ist 1 Meter und nur kompatibel mit Proscenic 800T Saugroboter.

Hinweis: Das Magnetband sollte flach auf Boden gelegt werden.



Magnetband

## Batterie aufladen

1. Ladestation platzieren

Stellen Sie die Ladestation neben der Wand und entfernen Sie die Hindernisse 0.5 Meter daneben und ca. 1.5 Meter davor wie die rechte Abbildung.

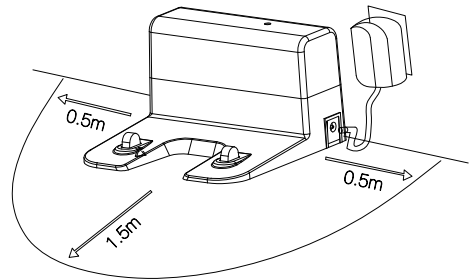

## Zur Verlängerung der Akkulaufzeit

- Laden Sie den Roboter vor dem ersten Gebrauch 5 Stunden lang auf.
- Laden Sie den Roboter so bald wie möglich auf, wenn der Akkustand niedrig ist.
- Der Roboter kehrt automatisch zur Ladestation zurück, wenn der Reinigungsvorgang abgeschlossen ist oder der Akkustand niedrig ist.
- Die Ladestation kann nicht in Umgebungen mit starker Reflexion wie direktem Sonnenlicht und in der Nähe befindlichen Spiegeln verwendet werden. Wenn sich ein Objekt mit starker Reflexion in der Nähe befindet, decken Sie es bitte 7 cm vom Boden ab.
- Achten Sie beim Laden darauf, dass der Wassertank nicht am Roboter befestigt ist, um die Ladesicherheit zu gewährleisten und zu verhindern, dass nasse Lappen den Boden beschädigen.

# Hauptbürsteinheit und Wischtuch

**Einbau der Bürstenrolle und Einlegen des Wischtuchs**  
Befolgen Sie nachfolgende Schritte beim Zusammenbau  
(siehe Abbildung unten)

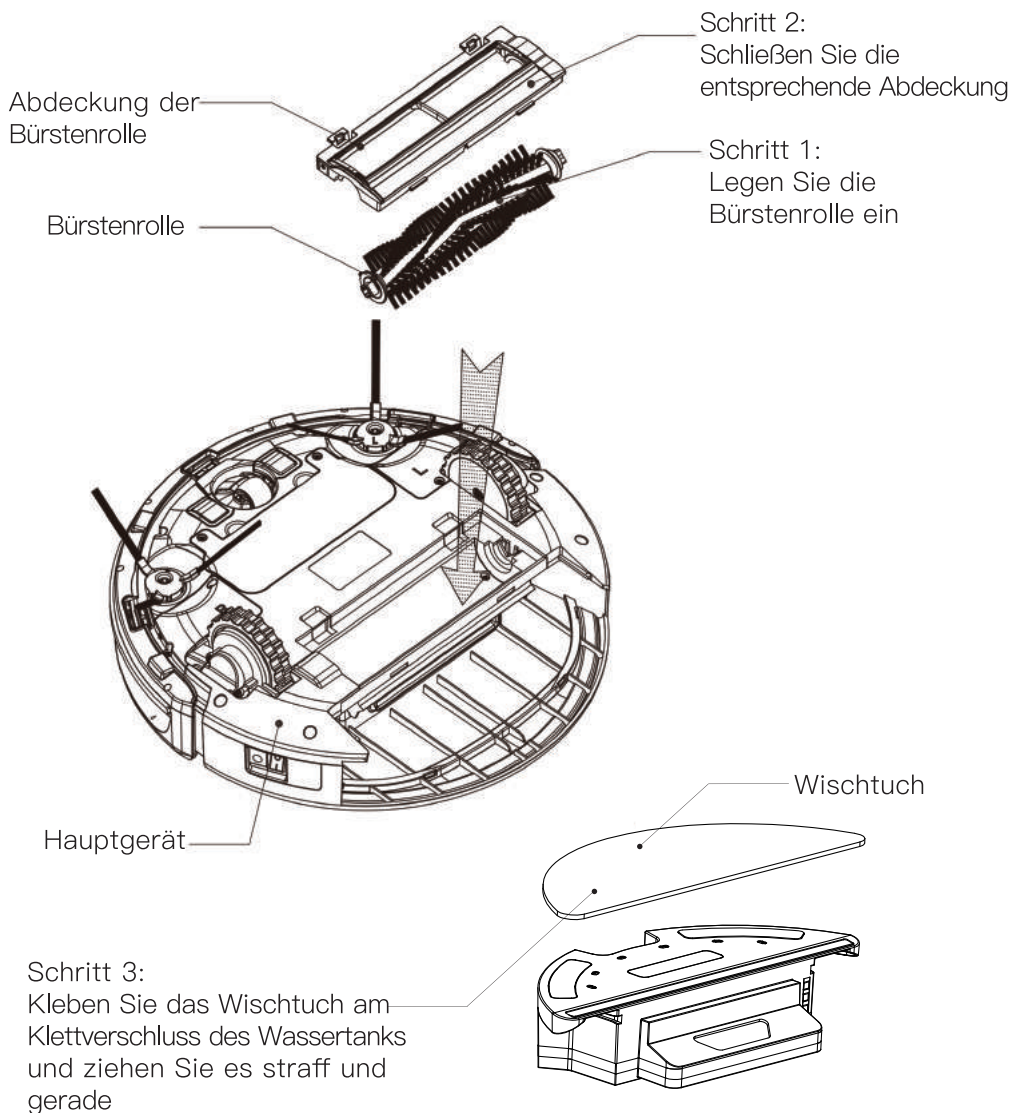



# Wartung von Komponenten

## Verwendung des Produkts / Nutzung des Wassertanks

Leeren Sie den Wassertank nach dem Bodenwischen zeitnah aus und entfernen Sie den Wischlappen.

Wasser hinzufügen

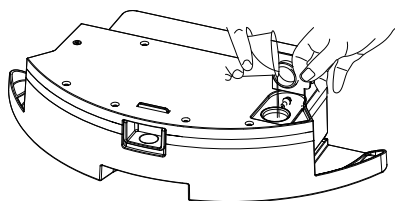

Einbau der Wassertankeinheit

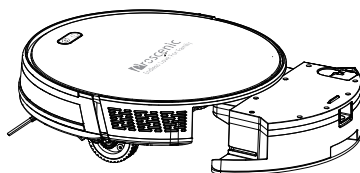

Einlegen des Wischlappens

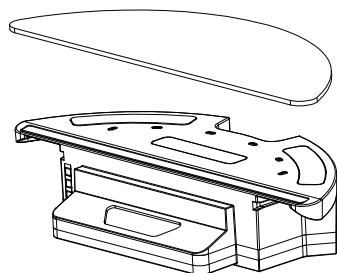

Start des Bodenwischens

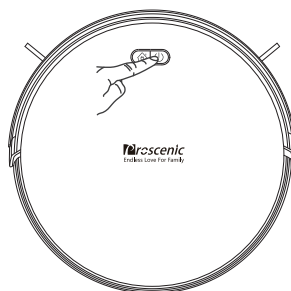

## Wartung von Komponenten/Staubbehälter

A. Drücken Sie auf den Entriegelungsknopf des Staubbehälters, um den Staubbehälter zu entfernen

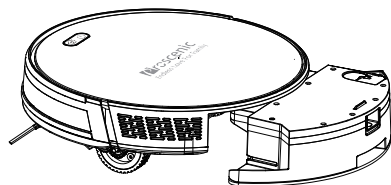

B. Öffnen Sie die Seitenabdeckungen des Staubbehälters

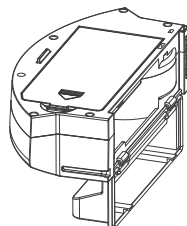

# Wartung von Komponenten

C. Leeren Sie den Müll aus

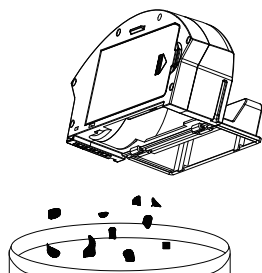

D. Öffnen Sie die hocheffiziente Netzabdeckung

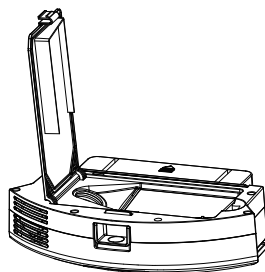

E. Nehmen Sie die zwei Filtersiebe heraus: das Hocheffizienz-Sieb und das Primär-Effizienz-Sieb. Wir raten davon ab, das Hocheffizienz-Sieb mit Wasser zu waschen. Klopfen Sie vorsichtig auf, um Staub zu entfernen.

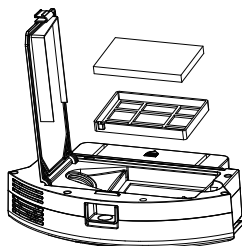

G. Der Staubbehälter wird mit einem Wischtuch gereinigt. Lassen Sie bei der Reinigung kein Wasser in den Lüfteranschluss laufen.

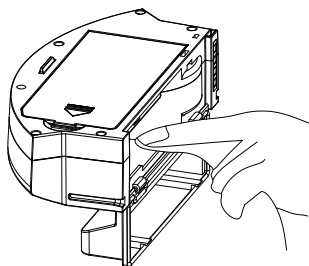

F. Spülen Sie das Primärfilter-Sieb ab

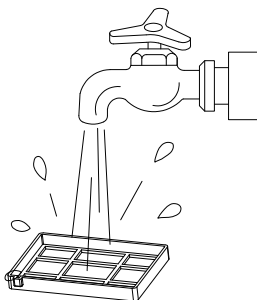

H. Trocknen Sie den Staubbehälter und die Filter-Einheit und bewahren Sie sie an einem trockenen Ort auf, um die Lebensdauer zu gewährleisten.

Hinweis: Es wird empfohlen, den Primärfilter alle 15 bis 30 Tage bei regelmäßiger Nutzung mit Wasser zu waschen. Die maximale Lebensdauer des Hocheffizienz-Filter-Siebs beträgt 3 Monate.

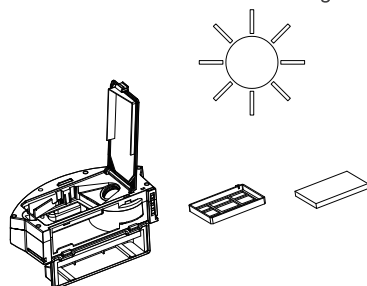

# Wartung von Komponenten

I. Setzen Sie das Primärfilter-Sieb und Hocheffizienz-Filter-Sieb in den Staubbehälter ein.

Hinweis: 1. Vergewissern Sie sich vor der Installation des Filtersiebs, dass die beiden Filtersiebe trocken sind.

2. Setzen Sie den Hocheffizienter Filter und den Primärfilter keinem direkten Sonnenlicht aus.

J. Decken Sie den Staubbehälterdeckel ab und installieren Sie den Staubbehälter am Roboter.

**!** Hinweis: Lassen Sie bei der Reinigung kein Wasser in den Lüfteranschluss gelangen.

## Wartung von Komponenten/ Hauptbürste und Seitenbürste

1. Werkzeugset (im Lieferumfang enthalten) zum Entfernen von Haaren.

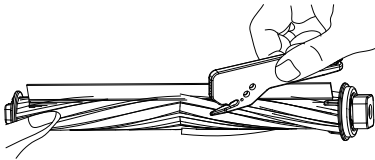

2. Reinigen Sie die Seitenbürste

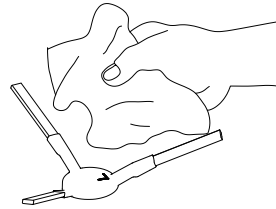

## Wartung von Komponenten/ Ladekontakt, Absturzsensoren, Antriebsrad und Omnidirektionales Rad

Wichtiger Hinweis:

Der Ladekontakt, Absturzsensoren und Stoßfänger enthalten empfindliche elektronische Komponenten. Bitte verwenden Sie zum Reinigen trockenes Wischtuch. Verwenden Sie kein feuchtes Wischtuch, um Schäden durch Wasserzufluss zu vermeiden.

Reinigung von Ladekontakt

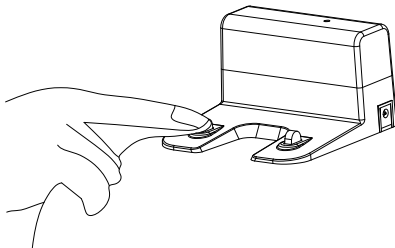

Reinigung von Absturzsensoren

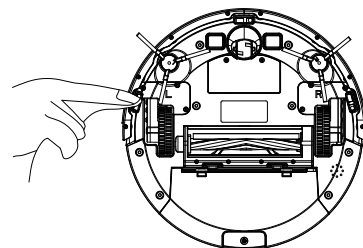

# App und Technische Daten

## ProscenicHome App installieren

1. Suchen Sie im Google Play(Android) oder APP Store(IOS) "ProscenicHome" und installieren.

2. Öffnen Sie die App und registrieren Sie ein Konto.

3. Bitte stellen Sie sicher, dass Ihr Handy schon mit aktuellen WLAN Netzwerk verbindet.

4. Wenn das Gerät eingeschaltet ist, halten Sie den Wiederaufladeknopf gedrückt. Der Einschaltknopf und der Wiederaufladeknopf blinken gleichzeitig grün, und dann klicken Sie den Knopf "Gerät suchen".



## Technische Daten

Kategorie	Begriff	Parameter
Abmessung	Durchmesser	330 mm
	Höhe	76 mm
	Gewicht	2.7 kg
Elektrische Angaben	Elektrische Spannung	14.4V
Reinigungs-angaben	Aufademethoden	Manuelle Aufladung/ Automatische Aufladung
	Reinigungsmodus	Auto/Ein-Zimmer/Bereich/ Rand/Boden wischen
	Aufladezeit	Ca. 5 Stunden
	Akkulaufzeit	100 Min
Tastentyp des Roboters		Touch Taste

## Customer Service

✉ Email: info@proscenic.tw

☎ Customer service hotline:

(DE)+49 202 75886417	Mon~Fri 13:00-16:00	English & German
(JP)+04 63-68-7447	月曜~金曜 9:00-17:00	Japanese
(CN)+86 400-0097-087	周一~周五 9:00-17:00	Chinese

Shenzhen Proscenic Technology Co.,Ltd.

5th floor, Jinshun Building, No 287 Ruy Road, Ailian Community, Longgang District Shenzhen city, China



Proscenic Technology Co., Ltd. (Authorized)  
Shenzhen Proscenic Technology Co., Ltd. (Manufacturer)  
Address: 10F No. 112, Wende Rd., Zhongli Dist., Taoyuan City 320, Taiwan  
Web: [www.proscenic.com](http://www.proscenic.com)