

User Manual

AGPTEK

Um herauszufinden, wie man M6S/M16S benutzt oder wenn Sie ein Problem haben, lesen Sie bitte das Benutzerhandbuch.

Die Farbe von M6S/M16S, die in anderen Ländern/Gebieten verkauft wird, kann von der in diesem Handbuch gezeigten Farbe abweichen.

Registrieren Sie das AGPTEK Forum

Bitte besuchen Sie www.agptek.com/forum und registrieren Sie das offizielle Forum von AGPTEK, um eine bessere Kundenbetreuung zu erhalten.



AGPTEK Offiziell



AGPTEK Forum

Vielen Dank für den Kauf des Produkts von AGPTEK. Lesen Sie bitte diese [Bedienungsanleitung] vor der Verwendung sorgfältig durch und bewahren Sie es für zukünftige Verwendung auf.

Hinweis: Diese [Bedienungsanleitung] kann Ihnen dabei helfen, das Problem sicher zu verstehen und zu beheben.

- 1) Es wird empfohlen, den Player regelmäßig mit einem weichen, fusselfreien Tuch zu reinigen.
- 2) Stellen Sie den Player immer außerhalb der Reichweite von Kindern auf und es ist nicht erlaubt, dass die Kinder alleine den Player benutzen.
- 3) Verwenden Sie den Player nicht in einer feuchten Umgebung. Dieser Player funktioniert möglicherweise nicht richtig oder verkürzt seine Lebensdauer aufgrund von Feuchtigkeit.
- 4) Der AGPTEK-M6S/M16S verwendet einen Micro-USB-Anschluss zum Laden und zur Datenübertragung. Schließen Sie diesen Player an Kabel mit unterschiedlichen Anschlüssen an, kann dies zu ernsthaften Schäden führen.
- 5) Auseinanderbauen, Quetschen, Verbiegen, Verbrennen oder Einweichen kann einen Brand oder andere Gefahren verursachen.
- 6) Zur Entsorgung des Players beachten Sie bitte zuerst die örtlichen Vorschriften zur Abfallentsorgung. Bitte werfen Sie den Player nicht nach Belieben, da er anderen Personen und der Umwelt Schaden zufügt.

Tipps:

- 1) Verwenden Sie eine Lautstärke, die sich vor Hörverlust schützen, während Sie die Musik hören.
- 2) Hören Sie keine Musik mit Kopfhörern, während Sie fahren, radfahren oder große Maschinen bedienen. Dies kann Sie ablenken und Unfälle verursachen. Verwenden Sie in potenziell gefährlichen Situationen Ihre Kopfhörer sorgfältig, während Sie Musik hören.
- 3) Bitte spielen Sie Musik nicht so laut in aller Öffentlichkeit. Dies kann sich auf Ihr Gehör und die Menschen in Ihrer Umgebung auswirken.
- 4) Langfristige Exposition, wiederholte Exposition gegenüber Musik oder andere laute Umgebungen können zu vorübergehenden oder dauerhaften Lärm führen, verursacht Schwerhörigkeit.
- 5) Die Symptome eines Hörverlustes nehmen mit der Belichtungszeit allmählich zu. Am Anfang können Sie den Verlust nicht einmal bemerken, nur wenn es durch einen Hörtest festgestellt wird.
- 6) Um Ihr Gehör zu schützen, stellen Sie bitte die Lautstärke so ein, dass der Ton aus den

Kopfhörern Gehör passend ist. Wenn Sie die Musik klar hören können, empfiehlt es sich, eine niedrigere Lautstärke so weit wie möglich einzustellen. Studien haben gezeigt, dass Menschen, die sich längere Zeit in einer Umgebung mit einem Schallpegel von weniger als 80 dB befinden, dem Gehör keinen Schaden zufügen. Daher ist es sicher, Musik von Kopfhörern mit dieser Lautstärke zu hören.

Beispiele für typische ungefähre Schallpegel:

Kühlschrank brummt	40dB
Normale Konversation	60dB
Stadtverkehr	80dB
Motorräder und Rasenmäher	90dB #
Rockkonzerte	110-120dB #
Feuerwaffen	120-140dB #

Für den ersten Gebrauch

Bevor Sie AGPTEK-M6S/M16S verwenden, überprüfen Sie bitte die folgenden Informationen.

Computer System Anforderungen

Wenn Sie AGPTEK-M6S/M16S an Ihren Computer anschließen, überprüfen Sie die Systemanforderungen Ihres Computers. Unterstützt (Windows® 98/2000/ME/XP/Vista/10/MacOS/Linux). Bei anderen Systemen wird M6S/M16S möglicherweise nicht richtig erkannt. Einige Systeme müssen Treiber möglicherweise manuell installieren.

Wie Sie das Gerät zurücksetzen oder formatieren:

Suchen Sie Einstellungen > Werkseinstellungen/Gerät formatieren, wählen Sie Ja oder Nein, um die Änderungen vorzunehmen oder abzubrechen.

Hinweis: Wenn Sie das Gerät zurücksetzen oder formatieren, werden alle Daten in diesem Player gelöscht. Bevor Sie das Gerät formatieren, sichern Sie bitte die Dateien, um keine Dateien zu verlieren.

Wie den Player aufzuladen?

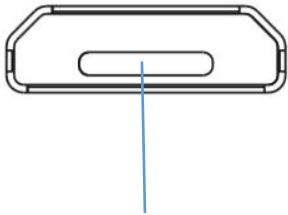

Ladeanschluss/Datenübertragungsporthafen

1. Schließen Sie den Player über ein USB-Kabel an einen Adapter (5V/500mA) an, der normalerweise ca. 2 Stunden zum Aufladen des Players benötigt.

2. Aufladen über Computer: Schließen Sie das Gerät über das mitgelieferte USB-Kabel an einen laufenden Computer an. Nur USB 2.0-Anschluss. Normalerweise dauert das Laden des Players ca. 2 Stunden.

Hinweis Wenn die Ladebedingungen nicht dem Standard entsprechen, kann dies zu einem Geräteausfall führen, der als menschlicher Schaden angesehen wird.

Wie übertragen Sie Daten über einen Computer?

1. Schließen Sie Ihren Player über das USB-Kabel an Ihren Computer an.
2. Doppelklicken Sie auf dem Desktop auf "Computer" und suchen Sie die AGPTEK-M6S/M16S Festplatte und dann doppelklicken, um es zu öffnen.
3. Suchen Sie die Datei oder den Dateiordner auf dem Computer, klicken Sie mit der rechten Maustaste darauf und wählen Sie "Kopieren", dann im AGPTEK-M6S/M16S Diskfenster, klicken Sie mit der rechten Maustaste und wählen Sie "Einfügen" und die Dateien werden auf die AGPTEK-M6S/M16S Disk übertragen. Oder ziehen Sie einfach die benötigten Dateien und legen Sie sie im AGPTEK-M6S/M16S Diskettenfenster ab.



Verschieben Sie die Dateien direkt von Ihrem Computer in den Ordner von AGPTEK-M6S/M16S.

Hinweis:

1. Trennen Sie den Player während des Dateiübertragungsprozesses nicht vom Computer ab, da dies zu Fehlfunktionen führen und die übertragende Datei beschädigt werden kann.
2. Die Musikdateien, die auf den Player übertragen werden, können in einer anderen Reihenfolge angeordnet sein, die in Ihrem Computer anders ist.

Trennen Sie vom Computer ab

Während Sie den Player vom Computer trennen, befolgen Sie die folgenden Schritte, um Beschädigungen von Dateien und Playern zu vermeiden.

Klicken Sie mit der linken Maustaste auf das Flash-Disk Symbol in der Taskleiste unten rechts auf Ihrem Desktop und klicken Sie auf **“Auswerfen-AGPTEK-M6S/M16S PLAYER”**.



Oder klicken Sie doppelt auf den "Computer" auf dem Desktop und klicken Sie mit der rechten Maustaste auf die AGPTEK-M6S/M16S-Festplatte. Klicken Sie dann auf "Auswerfen", um den Player vom Computer zu trennen.

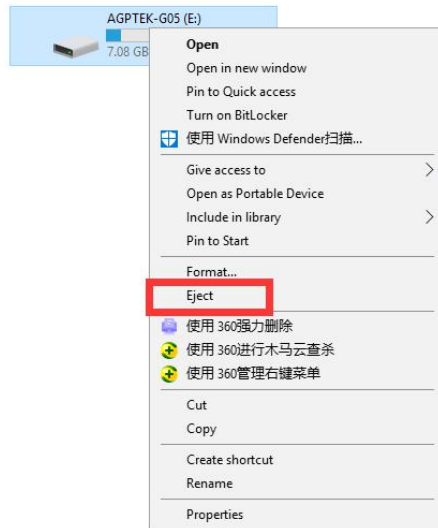

Hinweis: Trennen Sie den Player im folgenden Fall NICHT ab, da dies zu Fehlfunktionen führen und die zu übertragende Datei beschädigt werden kann.

1. Trennen Sie den Player nicht während des Dateiübertragungsprozesses.

2. Trennen Sie den Player nicht, wenn auf dem Computer "AGPTEK-M6S/M16S" Dateien geöffnet sind.

Firmware Update

AGPTEK aktualisiert die Firmware unregelmäßig, z. B. durch Hinzufügen neuer Funktionen, Optimieren von Funktionen, Beheben von Fehlern und so weiter. Für eine bessere Firmware-Unterstützung wird empfohlen, die neueste Firmware für eine bessere Benutzererfahrung auf der AGPTEK-Website herunterzuladen und zu installieren.

Laden Sie die neueste Firmware herunter:

1. Gehen Sie zur AGPTEK-Website (<https://www.agptek.com/blog>) und suchen Sie die Firmware, die Sie aktualisieren möchten, mit dem Schlüsselwort "agptek M6S/M16S".
2. Klicken Sie auf Download >>, Sie werden eine Zip/Rar-Datei herunterladen. Finden Sie eine PDF-Datei darin (Dies ist eine Schritt-für-Schritt-Anleitung für das Firmware-Update).

Setzen Sie den AGPTEK-M6S/M16S Player zurück

Wenn Ihr AGPTEK-M6S/M16S Player nicht mehr reagiert und nicht mehr funktioniert, können Sie den Player zurücksetzen, um ihn zu beheben.

Bitte beachten Sie:

1. Halten Sie den Ein-/Ausschalter 10 Sekunden lang gedrückt, um den Player zurückzusetzen.
2. Bei Einigen Modellen gibt es ein Reset-Loch, das durch Drücken des Reset-Loches zurückgesetzt werden kann. Bitte beachten Sie die Einführung von "Tasten und Kontrolle" in der Bedienungsanleitung, um zu sehen, ob dieses Modell ein Reset-Loch enthält.
3. Durch das Zurücksetzen des Players werden die Dateien oder Daten, die Sie im Player gespeichert haben, nicht gelöscht.
4. Setzen Sie den Player während des normalen Betriebs nicht zurück, da sonst Speicher beschädigt werden kann.

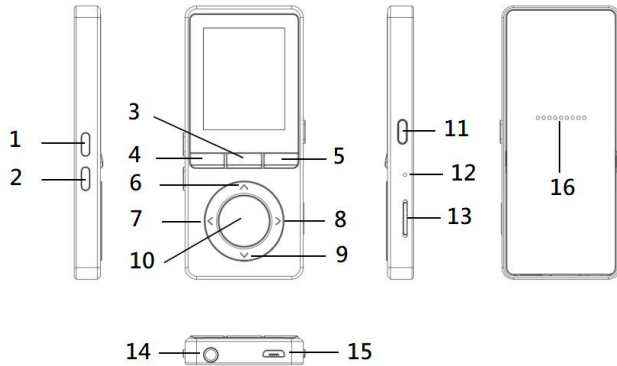

Tasten und Kontrolle



1. Lautstärke erhöhen
2. Lautstärke verringern
3. Bluetooth/UKW-Radio
4. Rückkehr
5. Untermenü/Tastensperre
6. Nach oben gehen
7. Vorheriger/Schneller Rücklauf
8. Nächster/Schneller Vorlauf
9. Nach unten gehen
10. Eingeben/Wiedergabe/Pause
11. Power/Bildschirm Sperre
12. MIC/Zurücksetzen
13. MicroSD-Kartensteckplatz
14. Kopfhörerbuchse
15. Micro-USB Anschluss
16. Eingebauter Lautsprecher

Kurzanleitung

1. Ein-/Ausschalten:







- Halten Sie den Ein-/Ausschalter 3 Sekunden lang gedrückt, um den Player ein-/auszuschalten.
- Drücken Sie kurz den Ein-/Ausschalter, um die Bildschirmanzeige ein-/auszuschalten.
- Halten Sie die Taste  gedrückt, um den Bildschirm zu sperren/entsperren.
- Drücken Sie kurz die Taste , um Bluetooth zu öffnen und drücken Sie lange, um die UKW-Radio zu öffnen.

2. Home-Menü:

Das Home-Menü ist der Ausgangspunkt jeder Anwendung. Es gibt 9 Hauptfunktionen im Home-Menü:

Musik/UKW-Radio/Ordneransicht/Video/Aufzeichnungen/Einstellungen/Bilder/E-buch/Wergzeuge

3. Funktion zu wählen:



Drücken Sie die Taste  /  /  /  , um seine 9 verschiedenen Funktionen auf der Hauptschnittstelle zu wählen, und klicken Sie auf die mittlere Taste  , um es zu betreten, und drücken  , um zur Hauptschnittstelle zurückzukehren.

Hinweis: Wenn im Hauptmenü Musik/Radio läuft/im Hintergrund pausiert ist, klicken Sie auf  , um zur Musik-/Radioschnittstelle zurückzukehren.

4. Musik hören:

Stecken Sie den Kopfhörer in die Buchse an der Unterseite Ihres Geräts und geben Sie die Musikfunktion wie oben beschrieben ein. Drücken Sie die zwei Tasten auf der rechten Seite des Geräts, um die Lautstärke einzustellen.



Musik

Suchen Sie "**Musik**" im Home-Menü und drücken Sie die Taste  , um auf die Funktion zuzugreifen. Das Untermenü wird zeigen, einschließlich: Alle Titel, Letzter Titel, Interpreten, Alben, Genres, Wiedergabelisten, Die Playlist aktualisieren, Hauptkatalog/Kartenkatalog. Wählen Sie aus dem Menü und drücken Sie die Taste  , um die Musik abzuspielen.

- "Letzter Titel". Bring Sie zurück zu dem Lied oder der Audiodatei, die Sie gerade gehört oder das letzte Mal abgespielt haben.
- "Die Playlist aktualisieren". Musikdatei aktualisieren.

Hinweis: Diese Funktionen sind nur verfügbar, wenn eine Speicherkarte eingelegt ist.



● Schneller Rücklauf/Vorlauf





Während Sie sich auf der Benutzeroberfläche befinden, halten Sie die Taste  gedrückt, um vorwärts zu springen, klicken Sie auf die nächste Musikdatei; halten Sie die Taste  gedrückt, um schnell zurückzuspulen, klicken Sie auf die vorherige Musikdatei. Klicken Sie die Taste  , um zu spielen/pausieren.

● Submenü

Wenn es auf die Schaltfläche "Musikwiedergabe" ist, klicken Sie die Taste  , um auf das Untermenü zuzugreifen.

Das Untermenü wird zeigen,

- "**Hauptmenü**". Gehe zurück zur Hauptoberfläche.
- "**Wiedergabemodus**". Wählen Sie den Wiedergabemodus:  Shuffle,  Wiederholen die



Playlist,  Titel Wiederholen,  Abspielen nach Plazlist,  Durchblättern und Starten,  Ordern auto umschalten.

Hinweis: "Durchblättern und Starten". Der Spieler würde nur die ersten 10 Sekunden eines Titels spielen und dann den nächsten überspringen, wenn Sie die Option auswählen.





"Ordern auto umschalten". Nach dem Abspielen eines Liedes eines Ordners wird automatisch die Lieder des nächsten Ordners abgespielt.

- **"Equalizer"**. Stellen Sie den Equalizer ein. (Aus, Rock, Funk, Hip Hop, Jazz, Klassik, Techno)
- **"Liedtext zeigen"**. Wähle den Liedtext ein oder aus, standardmäßig deaktiviert.
- **"Fortsetzen"**. Helfen Sie beim Zurückkehren in die Position vor dem manuellen Umschaltlied.
- **"Lesezeichen"**. Wählen Sie, ob Sie hinzufügen, löschen oder zum Lesezeichen gehen möchten.
- **"Wiedergabe mit variabler Geschwindigkeit"**. Stellen Sie die Geschwindigkeit der Musikwiedergabe ein.
- **"Wiederholungseinstellung"**. Wählen Sie A-B Wiederholungseinstellungen und legen Sie die Wiederholungszeiten und das Intervall fest.
 - 1) A-B Wiederholung. A-B Wiederholungszeitraum einstellen. Drücken Sie die Taste \triangleright , um die Startzeit A zu bestätigen, wenn A blinkt. Drücken Sie dann die Taste \triangleright , um die Endzeit B einzustellen, wenn B blinkt. Der Übergang von Zeit A nach B wird automatisch wiederholt. Das Symbol für die Anzeige von A-B erscheint auf dem Bildschirm. Drücken Sie die Taste erneut \triangleright , um zur normalen Wiedergabe zurückzukehren.
 - 2) Wiederholungszeiten. Legen Sie die Wiedergabezeiten von 1 bis 10 fest.
 - 3) Wiederholungsintervall. Legen Sie das Wiederholungsintervall von 1 bis 10 (Sekunden) fest.
- **"Löschen"**. Wählen Sie, um den gerade abgespielten Titel zu löschen.
- **"Zur Wiedergabeliste hinzufügen"/"Aus Wiedergabeliste löschen"**. Wählen Sie, ob Sie den 3 Wiedergabelisten hinzufügen oder entfernen möchten.

UKW-Radio

Suchen Sie **"UKW-Radio"** im Hauptmenü mit der Taste , um zu seiner Funktion zu gelangen. Während es auf der Radio-Wiedergabeschnittstelle ist, klicken Sie , um auf sein Untermenü zuzugreifen, das Untermenü wird zeigen, einschließlich: Hauptmenü, Aufnahme von UKW-Radio starten, Voreinstellungen, Speichern, Voreinstellung löschen, Automatische Einstellung,

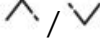
Bandabstimmung und UKW-Bibliothek.

- **Die FM-Aufnahme starten.** Klicken Sie auf die Schaltfläche  , um die FM-Aufnahme anzuhalten/fortzusetzen. Klicken Sie auf  und wählen Sie "Ja", um die Aufnahme-datei zu speichern.
- **Automatische Einstellung/Speichern/Voreinstellung löschen**
 - **"Automatische Einstellung".** Es wird Sender automatisch suchen. Sie können die gesuchten Sender in "Voreinstellungen" sehen. Während es auf Radio-Spieloberfläche ist, klicken Sie  , um zwischen voreingestellten Sendern umzuschalten. Klicken Sie  , um das Radio anzuhalten/fortzusetzen.
 - **"Speichern".** Speichern Sie den Sender, den Sie hören, die Liste "Voreinstellungen".
 - **"Voreinstellung löschen".** Klicken Sie "Voreinstellung löschen", um die Voreinstellungen einzugeben, wählen Sie den Sender, den Sie löschen möchten, dann klicken Sie  , und wählen Sie "Ja", um den voreingestellten Sender zu löschen.
- **Bandabstimmung.** Wenn Sie UKW-Radio in Japan verwenden, wählen Sie bitte Japan Band. Für andere Regionen wählen Sie bitte Common Band. Andernfalls empfangen einige UKW-Sender diese nicht.
- **UKW-Bibliothek.** Suchen Sie die Radioaufnahmen in UKW-Radio>UKW-Bibliothek. Die Radioaufnahmen werden auch in Aufnahme>Aufnahme-Bibliothek gespeichert.

Hinweis:

1. Wenn Sie die Radiofunktion zum ersten Mal verwenden oder wenn kein Sender vorhanden ist, kann der Sender um [Senderliste], [Manuelle Einstellung], [Automatische Einstellung] erweitert werden.
2. Wenn Sie keinen UKW-Radiosender suchen können oder die Klangqualität nicht gut ist, versuchen Sie die Kopfhörer oder Antenne zu drehen. In einigen Orten ist das UKW-Signal möglicherweise schwach. Wenden Sie sich bitte an das örtliche UKW-Rundfunkpersonal, um überzuprüfen, ob das UKW-Signal abgedeckt ist oder nicht.
3. Das UKW-Radio unterstützt keine Wiedergabe über den eingebauten Lautsprecher. Es gibt keine eingebaute Antenne. Daher ist es erforderlich, dass die kabelgebundenen Ohrhörer oder die Antenne an den 3,5-mm-Anschluss angeschlossen sind, um Signale zu empfangen.
4. UKW-Radio unterstützt das Hören mit der kabelgebundenen Kopfhörerverbindung/Bluetooth-Verbindung.
- 1) Hören über Kabelkopfhörer: Bevor Sie das UKW-Radio einschalten, sollten Sie an

Kabelkopfhörer anschließen.

- 2) Hören über Bluetooth-Verbindung: Sie können die Kabelkopfhörer oder Antenne verwenden, um das Signal zu empfangen, und dann Bluetooth-Geräte anschließen.

Bluetooth

Suchen Sie im Home-Menü nach „Bluetooth“ und drücken Sie die Taste , um die Funktion aufzurufen.

- **Bluetooth Ein/Aus.** Wählen Sie, ob Sie Bluetooth aktivieren oder deaktivieren möchten.
- **Bluetooth Ein/Aus Speicher.** Wählen Sie Ein, wenn Sie sich beim nächsten Einschalten des Players automatisch mit Geräten verbinden möchten, die zuvor über Bluetooth verbunden wurden.
- **Gerät suchen.** Wenn Bluetooth aktiviert ist, wählen Sie „Nach Gerät suchen“, um nach Geräten in der Nähe zu suchen. Anschließend werden alle Geräte aufgelistet, die Bluetooth geöffnet haben.
- **Geräteliste.** Wählen Sie aus den verfügbaren Geräten und wählen Sie zum Verbinden/Trennen.

Hinweis: Bitte schalten Sie zuerst das Bluetooth des Geräts ein, zu dem Sie eine Verbindung herstellen möchten.

Der AGPTEK-M6S/M16S kann so lange mit dem Bluetooth-Gerät verbunden bleiben, bis Sie die Bluetooth-Funktion ausschalten. Wenn Sie die Bluetooth-Funktion nicht verwenden, schalten Sie Bluetooth aus.





Hinweis:

1. Unter den folgenden Umständen werden die Paarungsinformationen gelöscht. Bitte verbinden Sie erneut.
 - 1) Ein oder beide Geräte werden auf die Werkseinstellungen zurückgesetzt.
 - 2) Die Paarungsinformationen werden vom Gerät gelöscht (z. B. bei der Wartung des Geräts).
 - 3) Wenn die gekoppelten Geräte mehr als 10 sind, löscht der AGPTEK-M6S/M16S das früheste verbundene Gerät.
 - 4) Wenn die Kopplungszeit vor dem Ende beendet ist, versuchen Sie es erneut.

- 5) Es gibt einige Einschränkungen bei der Tonausgabe über eine Bluetooth-Verbindung.
- 6) Auch wenn Sie einen Kopfhörer an die Kopfhörerbuchse anschließen, wird kein Ton vom Kopfhörer ausgegeben. Der Ton wird vom Bluetooth-Gerät ausgegeben.
2. Die Bluetooth-Verbindung wird in den folgenden Situationen automatisch getrennt:
 - 1) Der Akku des AGPTEK-M6S/M16S oder des Bluetooth-Geräts ist leer.
 - 2) Das AGPTEK-M6S/M16S- oder Bluetooth-Gerät ist ausgeschaltet.
 - 3) Das AGPTEK-M6S/M16S- oder Bluetooth-Gerät ist zu weit entfernt oder blockiert.
 - 4) Wenn die Bluetooth-Verbindung aktiviert ist, funktionieren die Soundeinstellungen (Equalizer & variable Wiedergabe) nicht.



Video

Suchen Sie "Video" im "Werkzeuge", drücken Sie die Taste , um auf seine Funktion zuzugreifen. Sie müssen aus dem lokalen Ordner oder Kartenordner wählen, wenn die Speicherkarte eingelegt ist.

- Drücken Sie die Taste , um Videos anzusehen, klicken Sie  / , um zum vorherigen/nächsten Video zu wechseln oder zum schnellen Vor-/Zurückspulen gedrückt zu halten.
- Wenn es auf der Video-Wiedergabe-Oberfläche ist, Drücken Sie die Taste , um auf sein Untermenü zuzugreifen, einschließlich: Wiederholen, Video löschen. Stellen Sie entsprechend Ihren Wünschen ein.

Aufzeichnungen





Finden Sie "Aufzeichnungen" im "Werkzeuge", klicken Sie die Taste , um auf seine Funktion zuzugreifen. Das Untermenü wird zeigen, einschließlich: Sprachaufnahme starten, Aufnahmebibliothek, Speicherort speichern(nur verfügbar bei eingelegter SD-Karte), Aufnahme Format, VOR Ein/Aus.

- Wählen Sie "Sprachaufnahme starten" und drücken Sie die Taste , um die Sprachaufnahme zu starten, drücken Sie die Taste erneut, um zu pausieren. Drücken Sie die Taste  und wählen Sie "Ja", um die Aufnahme datei zu speichern. Suchen Sie die gespeicherten Aufnahmen in Aufnahmen > Aufnahmebibliothek.

- **Aufnahmebibliothek.** Wählen Sie, ob Ihre Aufnahmen im internen oder externen Speicher gespeichert werden sollen. Bestätigen Sie Ihre Auswahl mit der Taste .
- **Aufnahme Format.** Wählen Sie das Aufnahmeformat zwischen MP3/PCM.
- **VOR Ein/Aus.** Wenn Sie im VOR-Modus mit der Aufnahme beginnen, beginnt die Sprachaufnahme automatisch, wenn ein Ton erkannt wird, und stoppt die Aufnahme, wenn kein Ton erkannt wird.

Bilder





Finden Sie "**Bilder**" im "**Werkzeuge**", klicken Sie die Taste , um auf seine Funktion zuzugreifen.

- Klicken Sie , um Bilder anzusehen, klicken Sie  , um zum vorherigen/nächsten Bild zu gehen.
- Wenn es auf der Bildanzeige-Oberfläche ist, klicken Sie , um auf sein Untermenü zuzugreifen, einschließlich: Diashow-Einstellungen, Bild löschen. Stellen Sie entsprechend Ihren Wünschen ein.

Hinweis: Das Gerät unterstützt nur Bilder im JPG-, BMP- und GIF-Format.

E-Buch

Finden Sie "**E-Buch**" im "**Werkzeuge**", klicken Sie die Taste , um auf seine Funktion zuzugreifen.







- Wenn es auf der Textwiedergabe-Oberfläche ist, klicken Sie  , um die Seiten zu drehen. Klicken Sie , um automatisch zu spielen, klicken Sie erneut, um zu stoppen.
- Während es auf der Buchlese-Oberfläche ist, klicken Sie , um auf sein Untermenü zuzugreifen, einschließlich: Automatische Wiedergabezeit Einstellungen, (Legen Sie das automatische Abspielintervall fest) E-Buch löschen, Lesezeichen wählen, Lesezeichen löschen, Lesezeichen hinzufügen, Seitenzahl wählen.

Hinweis: Das Gerät kann den Artikel nur im "TXT" -Format erkennen.

Wergzeuge





Finden Sie "**Wergzeuge**" auf dem Home-Menü, klicken Sie die Taste , um auf seine Funktion zuzugreifen. Das Untermenü wird zeigen, einschließlich: "Kalender", "Stoppuhr", "Wecker", "Video",

"Aufzeichnungen", "Bilder" und "E-Buch".

- Wählen Sie Stoppuhr und klicken Sie  , um zu betreten, klicken Sie die Taste  wieder, um die Stoppuhr zu starten. Und klicken Sie  noch mal, um anzuhalten/fortsetzen. Drücken Sie  , um ein neues zu beginnen. Klicken Sie  , zurück zu gehen. Die maximale Stoppuhr-Liste ist 5.
- Wählen Sie Wecker und klicken Sie  auf die Schaltfläche, um den Alarmschalter/Zeit/Zyklus/Musik/Lautstärke einzustellen.

Einstellungen

Finden Sie "Einstellungen" auf dem Home-Menü, klicken Sie die Taste  , um auf seine Funktion zuzugreifen. Das Untermenü wird zeigen, einschließlich: Sprache/Language, Datum und Uhrzeit, Displayeinstellungen, Lautsprecher-Schalter, Ausschalten Einstellungen, Lautstärkebegrenzung, Informationen, Gerät formatieren, Werkseinstellungen.

- **Datum und Uhrzeit.** Wählen Sie "Datumseinstellungen", um das Datumsformat und das Datum einzustellen, Wenn Sie das Datum einstellen möchten, können Sie auf die Schaltfläche   , um zwischen Jahr|Monat|Tag zu wechseln, klicken Sie  /  um den Wert von Jahr|Monat|Tag anzupassen. Stellen Sie die Zeit unter "Zeiteinstellung" ein und stellen Sie die Uhrzeit auf die gleiche Weise ein.
- **Displayeinstellungen.** Stellen Sie Helligkeit, Hintergrundbeleuchtung und Bildschirmschoner ein.
- **Lautsprecher-Schalter.** Wählen Sie, um es ein- oder auszuschalten.
- **Ausschalten Einstellungen.**
 - Abschaltmodus: Wenn das Gerät nicht in Betrieb ist, schaltet sich das Gerät nach Ablauf der eingestellten Zeit (1-5min) automatisch aus;
 - Sleep-Timer: Das Gerät schaltet sich nach Ablauf der eingestellten Zeit automatisch aus (5-90min).
- **Lautstärkebegrenzung.** Stellen Sie die maximale Lautstärke ein.
- **Lautsprecher wechseln.** Aktivieren oder deaktivieren Sie diese Option.
- **Informationen.** Überprüfen Sie die Playerinformationen und den Speicherplatz auf Ihrem Player.
- **Gerät formatieren/Werkseinstellungen.** Formatieren Sie das Gerät oder stellen Sie die

Werkseinstellungen wieder her.

Hinweis: Bevor Sie das Gerät formatieren, sichern Sie bitte die Datei, um keine Dateien zu verlieren.

Specifications

Bildschirm	1,8 Zoll TFT-Bildschirm
Gehäusematerial	Zink-Legierung
Größe	92mm*38mm*8mm
Gewicht	61g
Bluetooth Version	Bluetooth 4.0
Audioformat	MP3/WMA/OGG/APE/FLAC/WAV/AAC-LC/ACELP
Videoformat	AMV(160*128)
Fotoformat	JPG/BMP/GIF
E-Buch Format	TXT
Aufnahmeformat	MP3: 32 kbps/64 kbps/128 kbps
	PCM: 512kbps/768kbps/1024kbps/1536kbps
Oberflächentyp	USB 2.0
Interner Speicher	M6S: 8GB; M16S: 16GB
SD Kartenerweiterung	Bis zu 128 GB
Batterie	240mAh Lithium-Kobaltoxid-Batterie
Ladezeit	2 Stunden (5V/500mA)
Betriebssystem	Windows98/ME/2000/XP/7/Vista/10/Linux6.2&10.10/Mac os 10.3&10.5&10.6

Wie die Akkulaufzeit verlängern:

Achten Sie beim Laden Ihres AGPTEK-M6/M6s Players auf Folgendes:

1. Vergewissern Sie sich, dass der USB Stecker richtig an den Player und Stromnetz angeschlossen ist, und verwenden Sie das mitgelieferte Original USB Kabel.
2. Stellen Sie beim Computer-Ladevorgang sicher, dass der Computer nicht in den Ruhe- oder Schlafmodus wechselt, wenn der Player angeschlossen ist. Der Computer muss im laufenden Zustand sein, um den Player zu laden.
3. Stellen Sie sicher, dass die USB-Schnittstelle am Ladegerät oder Computer die Version 2.0 hat (Version 1.1/3.0 kann manchmal zu Ladeproblemen führen).
4. Wenn Sie nicht über den Computer aufgeladen werden, versuchen Sie es mit anderen USB-Schnittstellen, auch mit den nachgestellten USB-Schnittstellen des Computers. Da manchmal die Ausgangsleistung des vorderen USB-Anschlusses begrenzt ist, kann der Player nicht geladen werden.
5. Während des Ladevorgangs kann sich der Player erhitzen und es ist in diesem Fall keine Fehlfunktion.
6. Wenn Sie einen Laptop zum Aufladen des Players verwenden, beachten Sie bitte, dass der Laptop eine externe Stromversorgung benötigt.
7. Trennen Sie während der Datei- und Ladeübertragung die Verbindung nicht, wenn die Übertragung abgeschlossen ist, da andernfalls Daten verloren gehen und beschädigt werden können.
8. Laden Sie den Akku bei einer angemessenen Temperatur im Bereich von 5 °C (41 °) bis 35 °C (95 °) auf.
9. Um eine Verschlechterung der Batterie zu vermeiden, sollten Sie die Batterie mindestens einmal alle ein halbes Jahr oder jedes Jahr aufladen. Wenn Sie den Player längere Zeit in einer Umgebung mit niedrigen Temperaturen lagern, müssen Sie den Akku möglicherweise einmal im Monat aufladen.
10. Verwenden Sie kein Autoladegerät, kein Schnellladegerät oder keine Powerbank, da Sie könnten den Akku verbrennen. Die Ladeleistung des Kfz-Ladegeräts ist möglicherweise zu hoch und entspricht nicht den Ladestandards des AGPTEK-M6/M6s Players.
11. Der Akku ist verbrauchbar, seine Akkukapazität wird schrittweise reduziert.

Vorsichtsmaßnahmen beim Laden:

* Bitte verwenden Sie den Standard USB 2.0 Anschluss zum Aufladen von AGPTEK-M6S/M16S.



* Laden Sie den AGPTEK-M6S/M16S nicht über die Stromversorgung des Fahrzeugs auf.

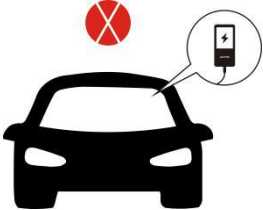

* Laden Sie den AGPTEK-M6S/M16S nicht mit den Power Bank auf.

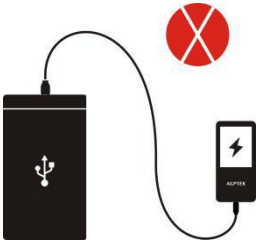

Faktoren, die die Akkulaufzeit beeinflussen

1. Hintergrundbeleuchtung Zeit: Je länger Sie einstellen, desto kürzer ist die Akkulaufzeit.
2. Bildschirmhelligkeit: Je höher die eingestellte Helligkeit, desto kürzer die Akkulaufzeit.
3. Dateiformat und Größe: Das verlustfreie Format wie OGG, APE und FLAC verkürzt die Akkulaufzeit erheblich, da es mehr Zeit und Akku benötigt, um mit den Dateien dieses Formats umzugehen.
4. Lautstärke: Bei hoher Lautstärke wird die Spielzeit etwas verkürzt.
5. Betriebsfrequenz: Das System wird ständig in Hochlastbetrieb betrieben, wenn Sie es häufig

betreiben, was zu einem höheren Stromverbrauch führt.

6. Temperatur: Hohe oder niedrige Temperaturen beeinflussen direkt die Lebensdauer der Batterie. Dies kann dazu führen, dass der Player nicht mehr booten kann. Verwenden Sie den Player nicht sofort, wenn er von einer Umgebung mit hoher Temperatur in eine Umgebung mit niedriger Temperatur gebracht wird, oder er kann leicht Schaden anrichten.

Tipps: Die Batterielebensdauer hängt von der Verwendung, der Einstellung und der Umgebungstemperatur ab. Versuchen Sie, den unten beschriebenen Vorgang zu vermeiden, der die Batterielebensdauer erheblich verkürzt:

1. Schalten Sie den AGPTEK-M6S/M16S Player häufig ein und aus.
2. Ändern Sie die Player-Einstellungen von AGPTEK-M6S/M16S häufig.
3. Laden und entladen Sie die Batterie. Diese Operation wird die Batteriekapazität allmählich verringern und somit die Batterielebensdauer verkürzen. Infolgedessen kann die Batterie bald nach dem vollständigen Laden der Batterie leerlaufen.

Fehlerbehebung:

❖ Der Player wurde nach dem Start automatisch ausgeschaltet

1. Überprüfen Sie, ob sich der Player im Energiesparmodus befindet. Ist dies der Fall, stellen Sie zuerst eine Verbindung zur Stromquelle her, um den Akku zu laden.
2. Überprüfen Sie, ob Sie in Ihrem Player einen Ausschalt-Timer oder einen Sleep-Timer einstellen, falls dies der Fall ist, setzen Sie ihn zurück, um den Ausschalt-Timer zu verlängern oder den Timer auszuschalten.
3. Setzen Sie den Player zurück.
4. Firmware aktualisieren.

Hinweis: Wenn die Lösungen 1 und 2 nicht funktionieren, wenden Sie sich bitte an unseren Kundendienst, um Details zu den Lösungen 3 und 4 zu erhalten.

❖ Kann die Musikdatei nicht abspielen

1. Überprüfen Sie, ob das Format der Datei vom Player unterstützt wird.
2. Überprüfen Sie, ob die Datei beschädigt ist. Spielen Sie die Datei auf einem anderen Gerät

zum Testen ab.

3. Überprüfen Sie, ob die Musikdatei konvertiert wurde.
4. Einige Playermodelle unterstützen möglicherweise keine von iTunes heruntergeladene Musikdatei. Es muss in das Format konvertiert werden, das der AGPTEK-M6S/M16S-Player unterstützt.
5. Starten Sie den Player neu.

❖ Der Ton kommt nur von einer Seite des Kopfhörers oder gar nicht

1. Überprüfen Sie, ob sich in Ihrem Player Musikdateien befinden. Überprüfen Sie, ob der Kopfhörerstecker fest in der Kopfhörerbuchse des Geräts sitzt und ob er am Ende eingesteckt ist.
2. Überprüfen Sie die Einstellungslautstärke, erhöhen Sie die Lautstärke des Players, um zu sehen, ob es eine Verbesserung gibt. Wenn am Kopfhörer eine Lautstärkeregelungstaste vorhanden ist, versuchen Sie auch, die Lautstärke zu erhöhen.
3. Testen Sie die Kopfhörer mit einem anderen Gerät, wenn das Problem weiterhin besteht, ersetzen Sie es durch ein neues Paar Kopfhörer.
4. Überprüfen Sie, ob die Musikdatei beschädigt ist. Spielen Sie die Musikdatei auf einem anderen Audiogerät ab, wenn sie fehlgeschlagen ist, ersetzen Sie die Musikdatei.

❖ Schaltfläche Antwortfehler

1. Überprüfen Sie, ob die Art, wie Sie arbeiten, richtig ist. Überprüfen Sie, ob sich in Ihrem Player Musikdateien befinden.
Für physische Tasten: Drücken Sie auf den mittleren Teil der entsprechenden Taste (Tastensymbol)
Für Touch-Tasten: Tippen Sie auf die Schaltfläche. Wenn die Kontaktzeit zu kurz ist, kann das Gerät Ihren Betrieb möglicherweise nicht erkennen.
2. Starten Sie den Player neu.
3. Firmware aktualisieren.

Hinweis: Wenn die Lösungen 1 und 2 nicht funktionieren, wenden Sie sich bitte an unseren Kundendienst, um Details zu Lösung 3 zu erhalten.

❖ Der Player kann nicht erkannt werden, wenn er an einen Computer

angeschlossen ist

1. Überprüfen Sie, ob die USB-Schnittstelle des Computers der Standardversion - USB 2.0 entspricht.
2. Überprüfen Sie, ob das USB-Kabel mit einem anderen Gerät funktionieren kann, da ein USB-Kabel nur zum Aufladen dient.
3. Überprüfen Sie, ob der Computertreiber funktioniert.
4. Überprüfen Sie, ob der AGPTEK-M6S/M16S einen niedrigen Batteriestand hat, wenn ja, laden Sie ihn erst einmal auf.
5. Überprüfen Sie, ob der Computer ein anderes USB-Gerät liest. (Zusätzlich zu Maus, Tastatur, USB-Anschlussgerät)
6. Stellen Sie sicher, dass der Computer nicht im niedrigen Batteriezustand ist.
7. Starten Sie den Computer neu.
8. Einige Modelle der Player müssen im eingeschalteten Zustand angeschlossen sein, z. B. S22.
9. Firmware aktualisieren. NICHT selbst betreiben, bitte wenden Sie sich an unseren Kundendienst für Anweisungen zum Herunterladen der Firmware.