

KLARSTEIN NIELSTRTK  
TEIN NIELSTRTK KLAR  
KLARSTEIN NIELSTRTK  
TEIN NIELSTRTK KLAR  
KLARSTEIN NIELSTRTK  
TEIN NIELSTRTK KLAR  
KLARSTEIN NIELSTRTK

# KLARSTEIN

**Glaskonvektor**

**Glass Convector  
Heater**

Hinweis: Dieses Produkt ist nur für gut isolierte Räume oder für den gelegentlichen Gebrauch geeignet.

Note: This product is only suitable for well insulated spaces or occasional use.

Nota: Este producto está indicado únicamente en lugares abrigados o para una utilización puntual.

Remarque : Ce produit ne peut être utilisé que dans des locaux bien isolés ou de manière occasionnelle.

Advertencia: Questo prodotto è adatto solo per spazi ben isolati o uso occasionale.



## Sehr geehrter Kunde,

wir gratulieren Ihnen zum Erwerb Ihres Klarstein Gerätes. Lesen Sie die folgenden Anschluss- und Anwendungshinweise sorgfältig durch und befolgen Sie diese, um möglichen technischen Schäden vorzubeugen. Für Schäden, die durch Missachtung der Sicherheitshinweise und unsachgemäßen Gebrauch entstehen, übernehmen wir keine Haftung.

---

## INHALT

---

Inhalt . . . . .	3
Technische Daten . . . . .	3
Sicherheitshinweise . . . . .	5
Geräteübersicht. . . . .	7
Montage . . . . .	8
Bedienfeld . . . . .	10
Bedienfeld . . . . .	10
Bedienung . . . . .	11
Reinigung . . . . .	13
Hinweise zur Entsorgung . . . . .	13
Konformitätserklärung . . . . .	13

---

## TECHNISCHE DATEN

---

Artikelnummer	10031979 10031980
Stromversorgung	220-240 V- 50 Hz
Leistungsaufnahme	2000 W
Maße	82 x 10 x 45 cm

Pflichtangaben nach 2015/1188/EU

Modellkennung(en)	10031979, 10031980						
Angabe	Symbol	Wert	Einheit	Angabe	Einheit		
<b>Wärmeleistung</b>			<b>Nur bei elektrischen Speicher-Einzelraumheizgeräten: Art der Regelung der Wärmezufuhr</b>				
Nennwärmeleistung	P <sub>nom</sub>	2,0	kW	Manuelle Regelung der Wärmezufuhr mit integriertem Thermostat	Nein		
Mindestwärmeleistung (Richtwert)	P <sub>min</sub>	1,0	kW	Manuelle Regelung der Wärmezufuhr mit Rückmeldung der Raum- und/oder Außentemperatur	Nein		
Maximale kontinuierliche Wärmeleistung	P <sub>max, c</sub>	2,0	kW	Elektronische Regelung der Wärmezufuhr mit Rückmeldung der Raum- und/oder Außentemperatur	Nein		
<b>Hilfsstromverbrauch</b>			Wärmeabgabe mit Gebläseunterstützung				
Bei Nennwärmeleistung (Ventilator-Motor)	el <sub>max</sub>	1,875	kW	<b>Art der Wärmeleistung/Raumtemperaturkontrolle</b>			
Bei Mindestwärmeleistung (Ventilator-Motor)	el <sub>min</sub>	0,936	kW	Einstufige Wärmeleistung, keine Raumtemperaturkontrolle	Nein		
Im Bereitschaftszustand	el <sub>SB</sub>	0,24	W	Zwei oder mehr manuell einstellbare Stufen, keine Raumtemperaturkontrolle	Nein		
			Raumtemperaturkontrolle mit mechanischem Thermostat		Nein		
			Mit elektronischer Raumtemperaturkontrolle		Nein		
			Mit elektronischer Raumtemperaturkontrolle und Tageszeitregelung		Nein		
			Mit elektronischer Raumtemperaturkontrolle und Wochentagsregelung		Ja		
			<b>Sonstige Regelungsoptionen</b>				
			Raumtemperaturkontrolle mit Präsenzerkennung		Nein		
			Raumtemperaturkontrolle mit Erkennung offener Fenster		Ja		
			Mit Fernbedienungsoption		Nein		
			Mit adaptiver Regelung des Heizbeginns		Nein		
			Mit Betriebszeitbegrenzung		Nein		
			Mit Schwarzkugelsensor		Nein		
			Kontaktangaben	Chal-Tec GmbH, Wallstraße 16, 10179, Berlin, Deutschland			

---

## SICHERHEITSHINWEISE

---

Lesen und befolgen Sie die folgenden Sicherheitshinweise, selbst wenn Sie sich mit dem Gerät vertraut fühlen. Bewahren Sie die Bedienungsanleitung zum künftigen Nachschlagen auf.

Bei der Verwendung eines elektrischen Gerätes müssen die Sicherheitshinweise befolgt werden, einschließlich der Folgenden:

- Verwenden Sie ausschließlich die Spannung, die auf dem Typenschild des Gerätes angegeben ist.
- Behindern Sie den Luftstrom am Luftein- oder -auslass in keiner Weise, da das Gerät überhitzen und zu einer Brandgefahr werden kann.
- Decken Sie die Lüftungsschlitze und die Luftein- und -ausgänge nicht ab, indem Sie das Gerät an einer Fläche anbringen. Alle Gegenstände müssen mindestens 1 Meter Abstand nach vorne, zu den Seiten und nach hinten haben.
- Stellen Sie das Gerät nicht in der Nähe einer Wärmequelle auf.
- Betreiben Sie das Gerät nicht in einer Umgebung, in der Benzin, Farbe oder andere brennbare Stoffe gelagert werden.
- Dieses Gerät wird während der Benutzung heiß. Lassen Sie nackte Haut nicht die heißen Oberfläche berühren. Vor dem Bewegen ausschalten und abkühlen lassen.
- Verwenden Sie das Gerät nicht, um Wäsche zu trocknen.
- Führen Sie keine Fremdkörper und Metallgegenstände in das Innere des Gerätes oder die Lüftungsschlitze ein, da dies zu einem Stromschlag, Brand oder einer Gerätebeschädigung kommen kann.
- Das Gerät nicht in Flüssigkeiten tauchen oder in das Geräteinnere Wasser laufen lassen, da dies zu einer Stromschlaggefahr führt.
- Greifen Sie nicht nach einem Gerät, das ins Wasser gefallen ist. Strom im Haushalt ausschalten und den Netzstecker unmittelbar ziehen.
- Betreiben Sie das Gerät nicht mit einem beschädigten Netzkabel, Netzstecker, nachdem das Gerät eine Fehlfunktion hatte, fallen gelassen wurde oder in irgendeiner Weise beschädigt wurde. Geben Sie das Gerät dem Elektrofachmann zur Untersuchung, elektrischen oder mechanischen Justierung, Wartung oder Reparatur.
- Bedienen Sie das Gerät nicht mit nassen Händen.
- Der häufigste Grund für eine Überhitzung ist die Ablagerung von Staub und Fusseln am Gerät. Gewährleisten Sie, dass diese Ablagerungen regelmäßig entfernt werden, indem Sie den Netzstecker ziehen und die Luftöffnungen und den Grill saugen.
- Vor dem Reinigen immer den Netzstecker ziehen. Zur Reinigung keine Scheuermittel verwenden. Mit einem feuchten (nicht nassen) Tuch, das nur in eine Seifenlauge getaucht wurde, reinigen.
- Schließen Sie das Gerät nicht an die Stromversorgung an, bevor es vollständig zusammengebaut und montiert wurde.
- Das Gerät ist nicht für den Außengebrauch bestimmt.
- Dieses Gerät ist nach IP24 gegen Spritzwasser geschützt und somit auch für die Aufstellung in Badezimmern/Feuchträumen geeignet. Verwenden Sie das Gerät aber nicht in der unmittelbaren Umgebung einer Badewanne, einer Dusche, eines Schwimmbeckens oder anderen Flüssigkeiten und stellen Sie sicher, dass keine stromführenden Teile mit Wasser in Kontakt treten können.

- Immer in der aufrechten Lage betreiben.
- Vor dem Bewegen ausschalten und abkühlen lassen.
- Nicht mit einem aufgewickelten Kabel betreiben, da die Bildung von Wärme wahrscheinlich ist und ausreicht, um eine Gefahr darzustellen.
- Die Verwendung eines Verlängerungskabels wird bei diesem Gerät nicht empfohlen.
- Entfernen Sie nicht den Netzstecker aus der Steckdose, bevor das Gerät ausgeschaltet ist.
- Ziehen Sie nicht den Netzstecker aus der Steckdose, indem Sie am Netzkabel ziehen. Immer am Stecker anfassen.
- Ziehen Sie den Netzstecker, wenn das Gerät nicht in Benutzung ist.
- Dieses Gerät eignet sich nicht zur Benutzung auf Langhaarteppichen oder Flokativorlegern.
- Lassen Sie das Netzkabel während des Betriebs nicht mit heißen Oberflächen in Berührung kommen.
- Verlegen Sie das Netzkabel nicht unter Teppichen, Vorlegern, Läufern usw. Legen Sie das Netzkabel außerhalb von Gehbereichen, so dass niemand darüber stolpert.
- Das Netzkabel nicht verdrehen, verbiegen oder um das Gerät wickeln, da dies dazu führt, dass die Kabelisolierung schwächer wird und bricht. Achten Sie immer darauf, dass das gesamte Netzkabel von der Kabelaufwicklung abgewickelt ist.
- Nicht im Freien oder auf einem nassen Untergrund stehend verwenden.
- Nicht einlagern, solange das Gerät noch warm ist.
- Dieses Gerät eignet sich nicht zur Benutzung durch kleine Kinder oder gebrechliche Personen ohne Betreuung.
- Kleine Kinder müssen beaufsichtigt werden, so dass sie mit dem Gerät nicht spielen.
- Das Gerät darf nicht unter Wandsteckdosenanschlüssen betrieben werden.
- Verwenden Sie das Gerät nicht mit einer Programmierung, Zeitschaltuhr oder einem anderen Gerät, das die Heizung ein- oder ausschaltet. Denn es besteht eine Brandgefahr, wenn die Heizung abgedeckt wurde oder falsch aufgestellt wurde.
- Alle Gehäuseabdeckungen dieses Gerätes haben den Zweck, den direkten Zugang zu den Heizelementen zu verhindern und müssen angebracht sein, wenn das Gerät eingeschaltet ist.
- Die Heizung nicht abdecken! Überlastungsgefahr!
- Um die Gefahr eines Stromschlags zu vermeiden, das Gerät und das Netzkabel nicht in Wasser tauchen, dem Regen, der Feuchtigkeit oder anderen Flüssigkeit aussetzen, als der, die zum Betrieb des Geräts notwendig sind.
- Das Schutzgitter gewährt kleinen Kindern und gebrechlichen Personen keinen vollständigen Schutz.
- Wenn das Netzkabel beschädigt ist, muss es von einem qualifizierten Elektriker ersetzt werden, um Gefahren abzuwenden.
- Verwenden Sie das Gerät nur zu dem vorbestimmten Zweck, wie in der Bedienungsanleitung beschrieben. Jeder andere Gebrauch wird nicht empfohlen und kann zu einem Brand, einem Stromschlag oder einer anderen Personenverletzung führen.
- Das Gerät ist nur für den Hausgebrauch und nicht für geschäftliche oder industrielle Zwecke bestimmt.

---

## GERÄTEÜBERSICHT

---

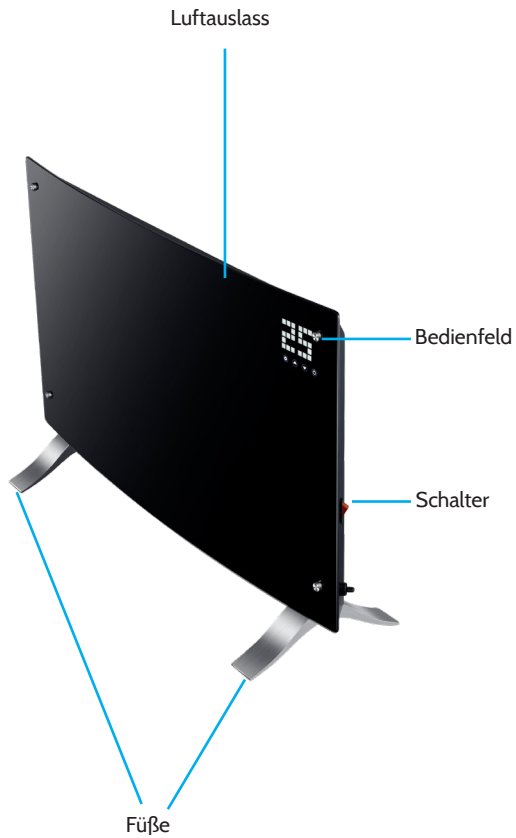

# MONTAGE

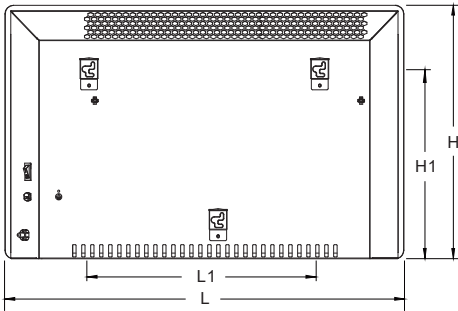

## Maße

L mm	H mm	L1 mm	H1 mm
820	450	538	344

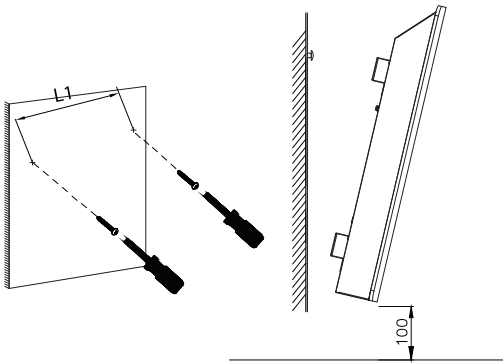

Wandmontage



Heizkörper 5 mm herunterziehen dann 10mm nach links bewegen, um den Heizkörper abzusenken.

Den Heizkörper von der Wand nehmen

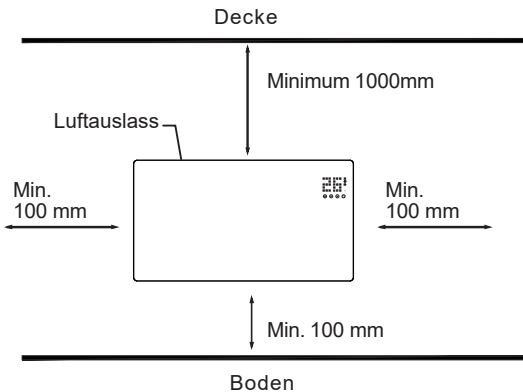

Der Heizkörper muss zu allen Seiten hin mit diesen Mindestabständen montiert werden



## Freistehende Montage (Standfüße)

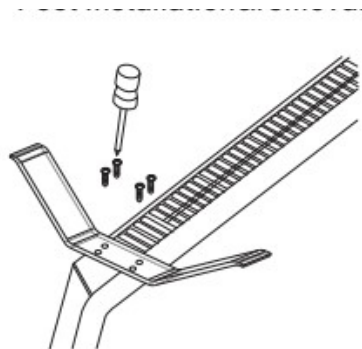

# BEDIENFELD

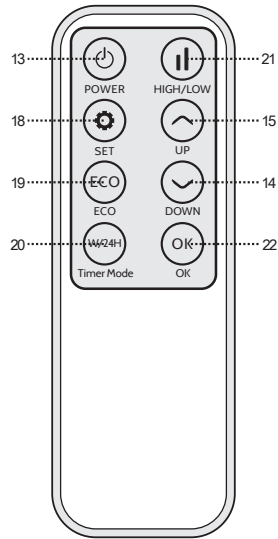
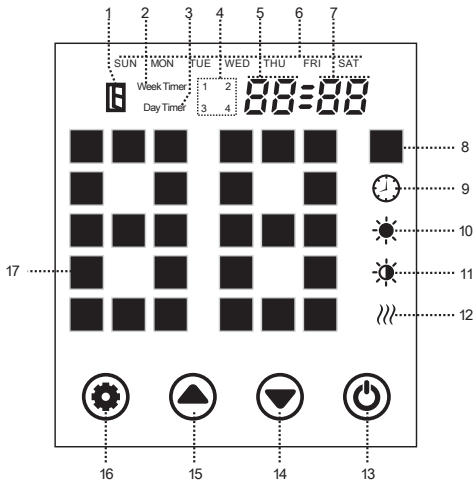

## Anzeigen

- 1 "Fenster offen"
- 2 Wochentimer
- 3 Tagestimer
- 4 Timerperiode
- 5 Stunden
- 6 Woche
- 7 Minute
- 8 Temperatureinheit
- 9 Timer
- 10 hohe Heizstufe
- 11 niedrige Heizstufe
- 12 Betriebsstatus Heizelement

## Tasten

- 13 Ein/Aus-Schalter
- 14 Wert runter
- 15 Wert hoch
- 16 Einstellungen (Bedienfeld)
- 17 Temperaturanzeige
- 18 Einstellungen (Fernbedienung)
- 19 ECO-Modus ein/aus
- 20 Wechseltaste Tag/Woche
- 21 hohe/niedrige Heizstufe
- 22 OK-Taste

---

# BEDIENUNG

---

## Inbetriebnahme

1. Nehmen Sie das Gerät vorsichtig aus dem Karton. Heben Sie den Karton für die Lagerung außerhalb der Heizsaison auf.
2. Achten Sie darauf, dass die Ein/Aus-Taste ausgeschaltet ist, bevor Sie das Gerät anschließen.
3. Die Heizung muss nach der Montageanleitung vollständig zusammengebaut und montiert sein.
4. Es ist besser, denselben elektrischen Anschluss nicht mit anderen leistungshungrigen Geräten zu nutzen, um eine Überlastung des Stromkreislaufs zu vermeiden.

## Einschalten

Das Gerät an die Stromversorgung anschließen. Die Betriebslampe geht an einem kurzen Brummen an. Das Gerät mit der Ein/Aus-Taste (13) einschalten.

Nun erscheint in der Anzeige die aktuelle Raumtemperatur.

## Zeiteinstellung

Halten Sie die Einstellungen (16) und die Pfeiltaste hoch (15) drei Sekunden lang gleichzeitig gedrückt. Die Wochenanzeige (6) blinkt und die Zeiteinstellung ist aktiv. Wählen Sie mit den Pfeiltasten einen Wochentag aus. Drücken Sie die Einstellungen (16) und die Stundenanzeige (5) blinkt. Wählen Sie erneut mit den Pfeiltasten (14, 15) die Stunde aus. Die Einstellungen (16) drücken, um zur Einstellung der Minuten zu gelangen. Mit den Pfeiltasten (14, 15) die Minute wählen und die gestellte Zeit mit der Einstellungen (16) bestätigen.

## Temperatureinstellung

Drücken Sie Einstellungen (16). Die Temperaturanzeige (17) blinkt.

Dann die Temperatur mit den Pfeiltasten (14,15) wählen. Mit der Einstellungen (16) bestätigen oder 5 Sekunden keine weitere Eingabe vornehmen, so dass die Einstellungen automatisch übernommen werden.

## Leistungsstufe wählen

Mit der Pfeiltaste runter (14) die niedrige Heizstufe wählen. Im Display erscheint das Symbol .

Mit der Pfeiltaste hoch (15) die hohe Heizstufe wählen. Im Display erscheint das Symbol .

Alternativ drücken Sie die Taste (21) für den Wechsel zwischen hoher und niedriger Heizstufe.

## Kindersicherung

Halten Sie beide Pfeiltasten (14,15) drei Sekunden lang gedrückt. Das Symbol für die Kindersicherung ( [ ] ) erscheint in der Anzeige. Das System ist gesperrt, es können keine Einstellungen vorgenommen werden. Nach 2 Sekunden zeigt das Display die Umgebungstemperatur an. In diesem Modus erscheint bei jedem Tastendruck lediglich das Symbol für die Kindersicherung.

Entsperrung: Halten Sie die beiden Pfeiltasten (14,15) 3 Sekunden lang gedrückt. Das Gerät wird entsperrt. Nun können wieder beliebige Einstellungen vorgenommen werden.

## **Aktivierung der berührungsempfindlichen Displaytasten**

Im Betrieb gehen die Displaytasten normalerweise aus. Berühren den Bereich unter der Temperaturanzeige, um die Displaytasten zu aktivieren.

## **ECO-Modus (Sparbetrieb)**

Einstellungen (16) und die Pfeiltaste runter (14) drei Sekunden lang gedrückt halten (oder die ECO-Taste auf der Fernbedienung drücken, damit das Gerät in den Sparbetrieb gesetzt wird. In diesem Betriebsmodus erscheinen im Display nur einige Anzeigen (je nach den Einstellungen, die Sie vor dem ECO-Modus vorgenommen haben.)

## **Ruhezustand**

Wenn 10 Sekunden keine Tasten gedrückt werden, wenn das Gerät heizt, geht das Display in einen Ruhezustand über und nur Umgebungstemperatur an.

## **Detektor für offenes Fenster**

Wenn die Umgebungstemperatur innerhalb von 2 Minuten um 3 °C absinkt, aktiviert die Heizung den Detektor für offenes Fenster. In der Anzeige erscheint das Symbol  und es summt. Die Heizung schaltet sich ab.

## **Tag-/Wochen-Zeitschaltuhr**

Die Taste „W/24H“ drücken, um zwischen den Einstellungen für die Tageszeitschaltuhr und die Wochenzeitschaltuhr zu wechseln. In der Anzeige erscheint entsprechend „DayTimer“ und „Weektimer“

**Tageszeitschaltuhr:** Bei dieser Einstellung erscheint in der Anzeige „DayTimer“. Zur Einstellung der Stunden auf der Fernbedienung „Weektimer“ drücken. Mit den Pfeiltasten (13,14) eine Stunde wählen. Mit den Einstellungen (16) zur Einstellung der Minuten wechseln. Die Minuten mit den Pfeiltasten einstellen. Bestätigen Sie mit der OK-Taste und speichern Sie die vorgenommenen Einstellungen.

**Wochenzeitschaltuhr:** Die Wochenzeitschaltuhr ermöglicht vier Betriebszyklen am Tag und sieben Tage in einer Woche. In der Anzeige erscheint „Weektimer“. Drücken Sie auf der Fernbedienung Einstellungen (16), um einen Tag aufzurufen (Anzeige (6) blinkt). Mit den Pfeiltasten (13,14) den ersten Betriebszyklus auswählen. Mit Einstellungen (16) zur Wahl einer Startzeit übergehen, die Sie mit den Pfeiltasten auswählen. Wieder Einstellungen (16) drücken, um eine Abschaltzeit einzustellen. Fahren Sie auf dieselbe Weise mit der Einstellung .

---

## REINIGUNG

---

Es ist sehr einfach, das Gerät hinten zu reinigen. Zum Reinigen der Rückseite halten Sie den Konvektorheizer mit beiden Händen an den Seiten fest und ziehen ihn nach vorn.

Nach der Reinigung stellen Sie den Heizer wieder an den Platz zurück.

### Lagerung

Wenn Sie das Gerät für längere Zeit nicht nutzen, wird empfohlen, zu reinigen und es (vorzugsweise im Originalkarton) an einem kühlen und trockenen Ort zu lagern.

---

## HINWEISE ZUR ENTSORGUNG

---



Befindet sich die linke Abbildung (durchgestrichene Mülltonne auf Rädern) auf dem Produkt, gilt die Europäische Richtlinie 2012/19/EU. Diese Produkte dürfen nicht mit dem normalen Hausmüll entsorgt werden. Informieren Sie sich über die örtlichen Regelungen zur getrennten Sammlung elektrischer und elektronischer Gerätschaften. Richten Sie sich nach den örtlichen Regelungen und entsorgen Sie Altgeräte nicht über den Hausmüll. Durch die regelkonforme Entsorgung der Altgeräte werden Umwelt und die Gesundheit ihrer Mitmenschen vor möglichen negativen Konsequenzen geschützt. Materialrecycling hilft, den Verbrauch von Rohstoffen zu verringern.

Das Produkt enthält Batterien, die der Europäischen Richtlinie 2006/66/EG unterliegen und nicht mit dem normalen Hausmüll entsorgt werden dürfen. Bitte informieren Sie sich über die örtlichen Bestimmungen zur gesonderten Entsorgung von Batterien. Durch regelkonforme Entsorgung schützen Sie die Umwelt und die Gesundheit Ihrer Mitmenschen vor negativen Konsequenzen.

---

## KONFORMITÄTSERKLÄRUNG

---



Hersteller: Chal-Tec GmbH, Wallstraße 16, 10179 Berlin, Deutschland

Dieses Produkt entspricht den folgenden Europäischen Richtlinien:

2009/125/EG (ErP)

2014/30/EU (EMV)

2014/35/EU (LVD)

2011/65/EU (RoHS)

Dear Customer,

Congratulations on purchasing this equipment. Please read this manual carefully and take care of the following hints on installation and use to avoid technical damages. Any failure caused by ignoring the items and cautions mentioned in the operation and installation instructions are not covered by our warranty and any liability.

---

## CONTENTS

---

Contents . . . . .	14
Technical Data . . . . .	14
Safety Instructions . . . . .	16
Product Overview . . . . .	18
Installation . . . . .	19
Control Panel . . . . .	21
Operation . . . . .	22
Cleaning . . . . .	24
Disposal Considerations . . . . .	24
Declaration of Conformity . . . . .	24

---

## TECHNICAL DATA

---

Item number	10031979 10031980
Power supply	220-240 V~, 50 Hz
Power	max. 2000 W
Dimensions	82 x 10 x 45 cm

Mandatory statement according to 2015/1188/EU

Model identifier(s):	10031979, 10031980				
Item	Symbol	Value	Unit	Item	Unit
<b>Heat output</b>				<b>Type of heat input, for electric storage local space heaters only</b>	
Nominal heat output	P <sub>nom</sub>	2.0	kW	manual heat charge control, with integrated thermostat	NO
Minimum heat output (indicative)	P <sub>min</sub>	1.0	kW	manual heat charge control with room and/or outdoor temperature feedback	NO
Maximum continuous heat output	P <sub>max,c</sub>	2.0	kW	electronic heat charge control with room and/or outdoor temperature feedback	NO
<b>Auxiliary electricity consumption</b>				fan assisted heat output	NO
At nominal heat output (fan motor)	el <sub>max</sub>	1.875	kW	<b>Type of heat output/room temperature control (select one)</b>	
At minimum heat output (fan motor)	el <sub>min</sub>	0.936	kW	single stage heat output and no room temperature control	NO
In standby mode	el <sub>SB</sub>	0.24	W	Two or more manual stages, no room temperature control	NO
				with mechanic thermostat room temperature control	NO
				with electronic room temperature control	NO
				electronic room temperature control plus day timer	NO
				electronic room temperature control plus week timer	YES
				<b>Other control options (multiple selections possible)</b>	
				room temperature control, with presence detection	NO
				room temperature control, with open window detection	YES
				with distance control option	NO
				with adaptive start control	NO
				with working time limitation	NO
				with black bulb sensor	NO
Contact details	Chal-Tec GmbH, Wallstraße 16, 10179, Berlin, Germany				

---

## SAFETY INSTRUCTIONS

---

Read and follow all the instructions in this manual even if you feel you are familiar with the product, and find a place to keep it handy for future reference. Read all instructions before using this appliance and keep them for future reference.

When using any electrically powered product, basic safety precautions should always be followed, including the following:

- Use only the voltage specified on the rating plate of the heater.
- Do not cover or restrict airflow to the inlet or exhaust grilles in any manner as the appliance may overheat and become a fire risk.
- Do not cover grilles, block entry or exhaust of airflow by placing appliance against any surface. Keep all object at least 1 meter from the front, side and rear of the appliance.
- Do not place the appliance close to a radiant heat source.
- Do not operate in areas where gasoline, paint or other flammable liquids are used or stored.
- This appliance heats up when in use. To avoid burns, do not let bare skin touch hot surface.
- Switch off and let cooling before moving.
- Do not use the appliance to dry clothes.
- Do not insert or allow foreign object or metal utensils to enter any ventilation or exhaust opening, as this may cause an electric shock, fire or damage to the appliance.
- Do not immerse in liquid or allow running into the interior of the appliance, as this could create an electrical shock hazard.
- Do not reach for an appliance that has fallen into water. Switch off at supply and unplug immediately.
- Do not operate any appliance with a damaged cord, plug or after the appliance malfunctions or has been dropped or damaged in any manner. Return to a qualified electrical person for examination, electrical or mechanical adjustment, service or repair.
- Do not operate appliance with wet hands.
- The most common cause of overheating is deposits of dust or fluff in the appliance. Ensure these deposits are removed regularly by unplugging the appliance and vacuum cleaning air vents and grilles.
- Do not use this appliance in a window as rain may cause electric shock.
- Do not use an abrasive cleaning products on this appliance. Clean with a damp cloth (not wet) rinsed in hot soapy water only. Always remove plug from the mains supply before cleaning.
- Do not connect the appliance to the mains voltage until completely assembled and adjusted..
- This appliance is not intended for use in outdoor locations.
- This device is protected against splash water according to IP24, and therefore also suitable for installation in bathrooms / wet rooms. However, do not use the device in the immediate vicinity of a bathtub, shower, swimming pool or other fluids, and ensure that no live parts can come into contact with water.
- Always operate upright.
- Switch off and let cooling before moving.
- Do not operate with cord set coiled up as a build up of heat is likely, which could be sufficient to become a hazard.



- The use of an extension cord with this appliance is not recommended.
- Do not remove plug from power socket until the appliance has been switched off.
- Do not remove plug from power socket by pulling the supply cord-always grip plug.
- Always unplug appliance when not in use.
- CAUTION: This product is NOT suitable to be used on long pile carpets or Flokati rugs.
- Do not allow cord to come in contact with heated surface during operation.
- Do not run cord under carpeting, throw rugs or runners etc. Arrange cord away from traffic areas so that it will not be tripped over.
- Do not twist, kink or wrap the cord around the appliance, as this may cause the insulation to weaken and split. Always ensure that all cord has been removed from any cord storage area.
- Do not use outdoors or whilst standing on a damp floor.
- Do not store appliance while it is still hot.
- This appliance is not intended for use by young children or infirm persons without supervision.
- Young children should be supervised to ensure they do not play with the appliance.
- The appliance must not be located immediately below a socket-outlet.
- Do not use this appliance with another programmer, timer or any other device that switches the heater on automatically, since a fire risk exists if the appliance is covered or positioned incorrectly.
- All covers of this appliance is intended to prevent direct access to the heating elements and must be in place when the appliance is in use.
- WARNING: In order to avoid overloading, do not cover the heater.”
- To reduce the risk of electric shock, do not immerse or expose the product or flexible cord to rain, moisture or any liquid other than those necessary for correct operation of the product.
- The fireguard does not give full protection for young children and for infirm persons.
- If the supply cord is damaged, it must be replaced by a qualified electrical persons in order to avoid a hazard.
- Do not use this appliance outdoors or on wet surfaces Avoid spilling liquid on the appliance
- CAUTION: In order to avoid a hazard due to inadvertent resetting of the thermal cutout, this appliance must not be supplied through an external switching device, such a timer, or
- connected to a circuit that is regularly on and off by the utility.”
- Use this appliance only as described in this manual. Any other use is not recommended by the manufacturer and may cause fire, electric shock or injury.
- This appliance is intended for household use only and not for commercial or industrial use.

---

## PRODUCT OVERVIEW

---

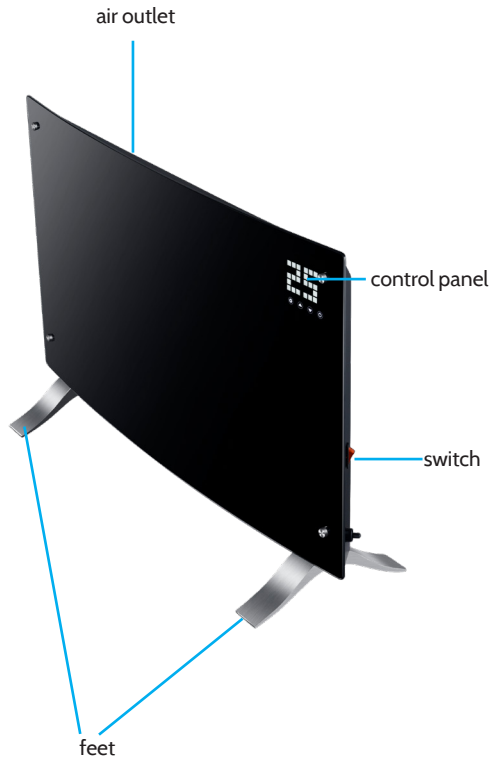

# INSTALLATION

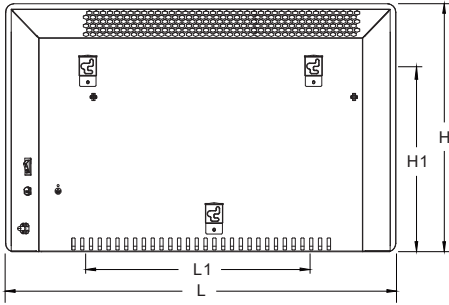

## Specification

POWER (W)	L mm	H mm	L1 mm	H1 mm
1000/2000	820	450	538	344

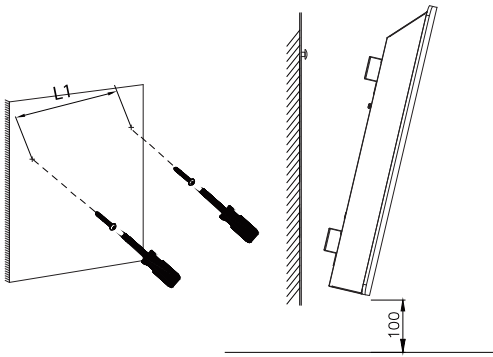

Wall mounted mode

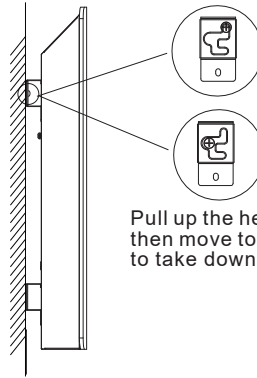

Pull up the heater 5mm, then move to left 10mm to take down the heater.

Take down the heater from wall

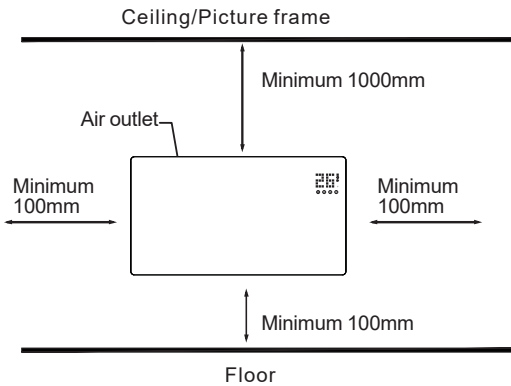

This heater **MUST** be installed to the minimum required distances at the four sides of the heater.

## Freestanding installation (Feet installation and removal)

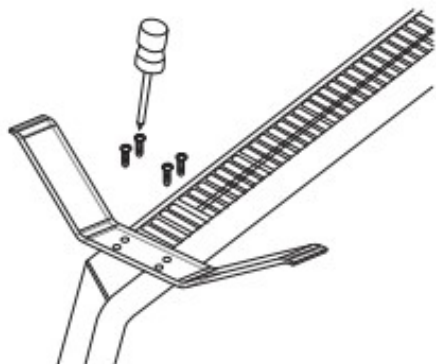

## CONTROL PANEL

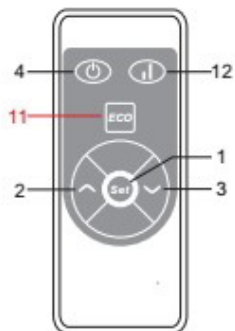
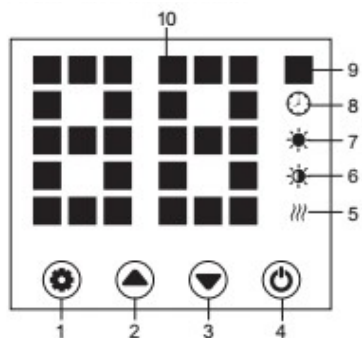

- 1 Setting Button
- 2 Up Button
- 3 Down Button
- 4 Power button
- 5 Heating element working indicator
- 6 Low heating indicator
- 7 High heating indicator
- 8 Timer indicator
- 9 Temperature indicator ( in °C)
- 10 LED number display
- 11 LED screen on/off button
- 12 Low/high heating selection

---

## OPERATION

---

### Starting

1. Take out the heater from the carton carefully. Please save the carton for off-season storage
2. Make sure the power switch is in the OFF position before plugging it in.
3. Ensure the heater is fully assembled according to the Mounting Guide.
4. It's better not to use the same electric outlet with other high wattage electrical appliances in order to avoid overloading your circuit.

### Turn on

Plug in the unit and turn on its power switch, it is in standby mode with buttons (13) and (14) / (15) and (16) light on, and in ten seconds, the unit is on, with power button(13) light on and display showing current area temperature.



### Time setting

Press buttons of setting (16) and (15) together for 3s, week indicator flashes and time setting is activated. Select a day by (14) or (15) ; press (16) then Hour Indicator (5) flashes, again by (14) or (15) buttons to set Hour. Again press (16) for minute setting ( minute indicator (7) flashes ), set the desired minute by buttons (14) or (15), after that press button (16) and save all setting..

### Temperature setting

Press button (16). Temp indicator (17) flashes and its setting is activated.  
Press (14) or (15) to set the temperature and (16) to save it, or just leave it 5s, setting is saved automatically.

### Select heating level

(14) button runs low heat setting ( indicator  light on), “” button runs high heat setting (indicator  light on), or through shifting button ( on the remote control to choose high or low heat. .

### Child-lock setting

Press both (14) and (15) for 3s, child lock indicator “” is on, system is locked and no setting could be done. After 2 s, display shows again area temperature. In this mode, it only shows child lock indicator when any button is pressed.

Methods to unlock: Press both (14) and (15) for 3s, the unit is unlocked and any setting could be done again

### Display buttons activation

Normally display buttons light are off when unit is working, touch the panel area below temperature, they are on again.

### ECO function

Press both setting button (16) and (14)“” for 3s ( or press button “8” on remote control), EGO function runs.

In this mode, display shows only some indicators ( depending on what settings have been done before EGO) Methods to lock EGO function)

### **Asleep**

In 10s, if no button is pressed when unit is heating, it enters to asleep mode and only shows area temperature.

### **Open window function**

When area temperature decreases 3° C or more in 2mins,heater activates open window detection and displays indicator  with a Buzz sound, then stops heating. .

### **Day/Week timer shifting**

Press button „W/24H“ do shift between day timer & week timer settings. In week timer mode, indicator “WeekTimer” is on; in week timer mode, indicator “Day Timer” is on.

**Day timer:** Display shows indicator “DayTime,” in this mode. First for Hour, press (16) on remote controller, (14) and (15) buttons for concise one. Then for Minute, press (16) again and (14) and (15) buttons for concise one, press button“@)” and save them.

**Week timer:** Week timer mode enables “4” periods a day, and “7” days a week. Display shows indicator “Week Timer” in this mode; press (16) on remote controller for a day first (indicator (6) flashes) , by (14) and (15) ; then the 1st period: press button (16) for a start time, same through (14) or (15). Then press button (16) for a stop time and again through buttons of (14) or (15) . After setting the first period, then second period third period...4th period etc.

When all needed setting is completed, press OK button and save them.

### **Turn off**

Press the turn off switch. The heater stops working. Turn off power supply, heater is powered off.

---

## CLEANING

---

### Cleaning

It is very easy to clean behind it. Hold two sides of the heater ,after upwards pull the heater forwards. then you can clean behind. After cleaning, the heater must be fixed in the normal position.

### Storage

If you do not plan to use the heater for extended periods of time, it is recommended that the heater is cleaned and then stored (preferably in its original packaging) in a cool dry place.

---

## DISPOSAL CONSIDERATIONS

---



According to the European waste regulation 2012/19/EU this symbol on the product or on its packaging indicates that this product may not be treated as household waste. Instead it should be taken to the appropriate collection point for the recycling of electrical and electronic equipment. By ensuring this product is disposed of correctly, you will help prevent potential negative consequences for the environment and human health, which could otherwise be caused by inappropriate waste handling of this product. For more detailed information about recycling of this product, please contact your local council or your household waste disposal service.

Your product contains batteries covered by the European Directive. 2006/66/EC, which cannot be disposed of with normal household waste. Please check local rules on separate collection of batteries. The correct disposal of batteries helps prevent potentially negative consequences on the environment and human health.

---

## DECLARATION OF CONFORMITY

---



Producer: Chal-Tec GmbH, Wallstraße 16, 10179 Berlin. Germany

This product is conform to the following European Directives:  
2009/125/EG (ErP)  
2011/65/EU (RoHS)  
2014/30/EU (EMC)  
2014/35/EU (LVD)









KLARSTEIN NIETSTEIN  
TEIN NIETSTEIN NIET  
KLARSTEIN NIETSTEIN  
TEIN NIETSTEIN NIET  
KLARSTEIN NIETSTEIN  
TEIN NIETSTEIN NIET  
KLARSTEIN NIETSTEIN